

> X1/X2

Projecteur

Guide d'utilisation

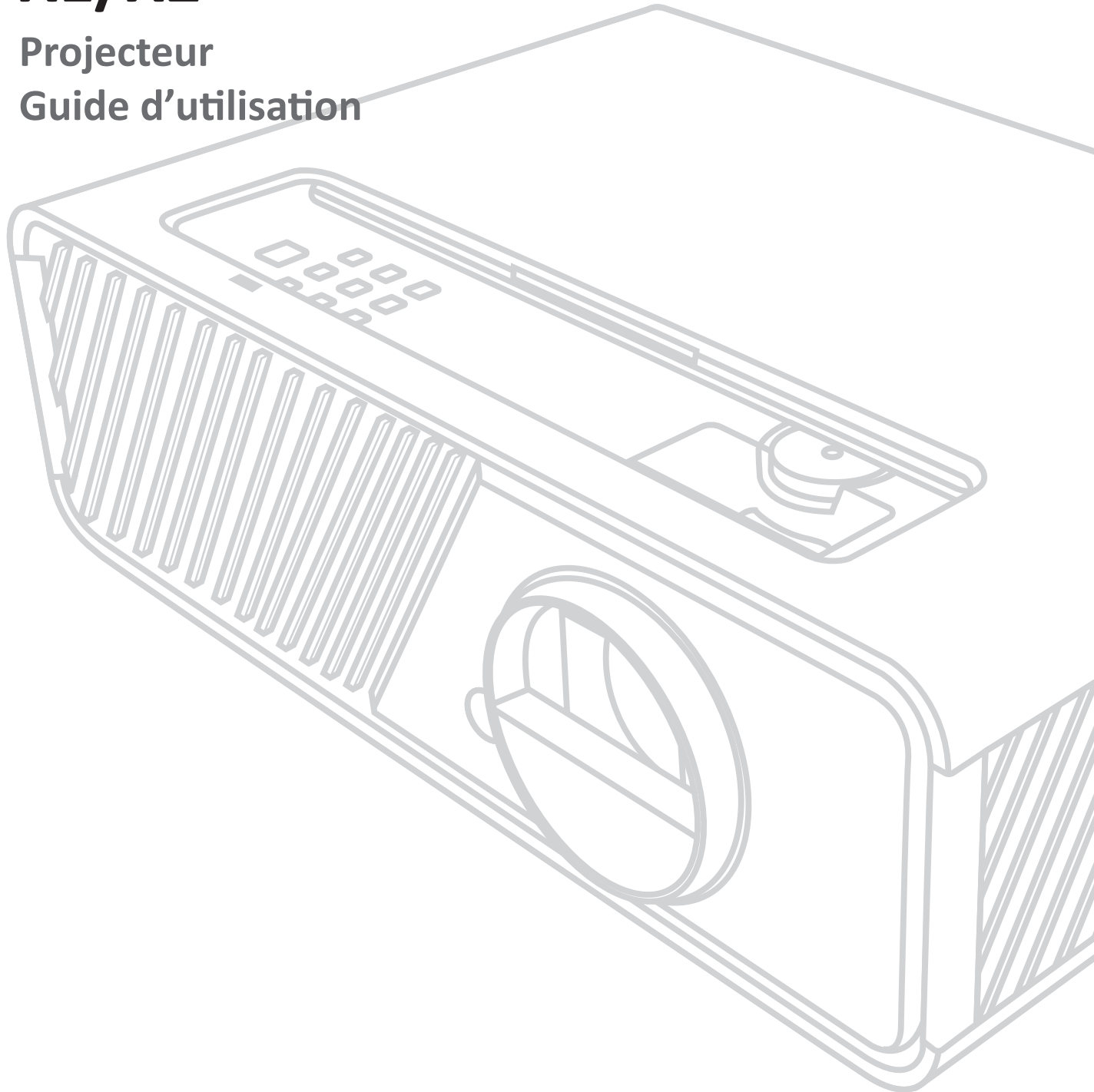

Merci d'avoir choisi ViewSonic®

En tant que leader mondial de solutions visuelles, ViewSonic® se consacre à dépasser les attentes du monde en matière d'évolution technologique, d'innovation et de simplicité. Chez ViewSonic®, nous pensons que nos produits peuvent avoir un impact positif dans le monde et nous sommes convaincus que le produit ViewSonic® que vous avez choisi vous servira correctement.

Une fois de plus, merci d'avoir choisi ViewSonic® !

> Précautions relatives à la sécurité

Veillez lire les **Précautions de sécurité** suivantes avant de commencer à utiliser le projecteur.

- Conservez ce guide d'utilisation dans un endroit sûr pour pouvoir vous y reporter ultérieurement.
- Lisez tous les avertissements et suivez toutes les instructions.
- Laissez un espace d'au moins 20" (50 cm) autour du projecteur pour garantir une ventilation appropriée.
- Placez le projecteur dans une zone bien ventilée. Ne placez rien sur le projecteur qui empêche la dissipation thermique.
- Ne placez pas le projecteur sur une surface instable ou irrégulière. Le projecteur peut tomber, causant des blessures physiques ou un dysfonctionnement du projecteur.
- Ne regardez pas directement l'objectif du projecteur pendant le fonctionnement. L'intensité du faisceau lumineux pourrait entraîner des lésions oculaires.
- Ouvrez toujours l'obturateur de l'objectif ou retirez toujours le protège-objectif lorsque la lampe du projecteur est allumée.
- Ne bloquez pas l'objectif de projection avec des objets lorsque le projecteur est en cours de fonctionnement car cela pourrait causer l'échauffement et la déformation des objets, voire causer un incendie.
- La lampe devient extrêmement chaude pendant le fonctionnement. Laissez le projecteur refroidir pendant environ 45 minutes avant de retirer la lampe pour la remplacer.
- N'utilisez pas les lampes au-delà de la durée de vie nominale des lampes. Une utilisation excessive des lampes au-delà de leur durée de vie nominale peut entraîner leur éclatement dans de rares occasions.
- Ne remplacez jamais la lampe ou un composant électronique tant que le projecteur n'est pas débranché.
- N'essayez pas de démonter le projecteur. Les hautes tensions dangereuses présentes à l'intérieur peuvent causer la mort si vous entrez en contact avec les pièces sous tension.
- Lors du déplacement du projecteur veillez à ne pas faire tomber ni cogner le projecteur.
- Ne placez aucun objet lourd sur le projecteur ou les câbles de raccordement.
- Ne faites pas tenir le projecteur sur une extrémité à la verticale. Procéder de la sorte peut causer la chute du projecteur et des blessures physiques ou un dysfonctionnement du projecteur.
- Évitez d'exposer le projecteur à la lumière directe du soleil ou à d'autres sources de chaleur soutenues. N'installez pas l'appareil près d'une source de chaleur telle qu'un radiateur, un registre de chaleur, un poêle ou tout autre appareil (y compris un amplificateur) pouvant augmenter la température du projecteur à des niveaux dangereux.

- Ne placez pas de liquides sur le projecteur, ni à proximité. Les liquides reversés dans le projecteur peuvent entraîner une panne. Si le projecteur est mouillé, débranchez-le de l'alimentation électrique et contactez votre centre de service local pour faire réparer le projecteur.
- De l'air chaud et une odeur particulière peuvent s'échapper de la grille de ventilation lorsque le projecteur est sous tension. Il s'agit du fonctionnement normal et non d'un défaut.
- N'essayez jamais de contourner le dispositif de sécurité de la fiche polarisée ou de mise à la terre. Une fiche polarisée comporte deux broches dont une plus large que l'autre. Une fiche du type terre contient 2 broches normales et une troisième pour la terre. La broche large et la troisième broche sont destinées à votre sécurité. Si la fiche n'entre pas dans votre prise, procurez-vous un adaptateur et ne tentez pas de forcer la fiche dans la prise.
- Lors du branchement sur une prise de courant, NE retirez PAS la broche de mise à la terre. Veuillez vous assurer que les broches de mise à la terre ne sont JAMAIS RETIRÉES.
- Protégez le cordon d'alimentation pour qu'il ne soit pas piétiné ou pincé, en particulier au niveau de la fiche et à l'endroit où il sort du projecteur.
- Dans certains pays, la tension n'est PAS stable. Ce projecteur est conçu pour fonctionner en toute sécurité à une tension comprise entre 100 et 240 V CA, mais une panne peut survenir en cas de coupure de courant ou de surtension de ± 10 V. Dans les zones où la tension peut fluctuer ou être coupée, il est conseillé de raccorder votre projecteur à un stabilisateur de puissance, un dispositif de protection contre les surtensions ou un onduleur (UPS).
- Si de la fumée, un bruit anormal ou une odeur inhabituelle sont présents, éteignez immédiatement le projecteur et contactez votre revendeur ou ViewSonic®. Il est dangereux de continuer à utiliser le projecteur.
- Utilisez uniquement des fixations/accessoires spécifiés par le fabricant.
- Débranchez le cordon d'alimentation de la prise CA si le projecteur n'est pas utilisé pendant une longue période.
- Pour tout entretien, veuillez vous adresser à du personnel qualifié.



AVERTISSEMENT : Des radiations optiques potentiellement dangereuses sont émises par ce produit. Comme avec toutes les sources lumineuses, ne regardez pas fixement le faisceau, RG2 IEC 62471-5:2015

> Précautions de sécurité - Montage au plafond

Veillez lire les **Précautions de sécurité** suivantes avant de commencer à utiliser le projecteur.

Si vous avez l'intention de monter le projecteur au plafond, il est vivement recommandé d'utiliser un kit de montage au plafond spécialement adapté au projecteur et de vous assurer qu'il est installé correctement et en toute sécurité.

Si vous utilisez un kit de montage au plafond non adapté au projecteur, il existe un risque de sécurité lié à une chute du projecteur due à une mauvaise fixation à cause de l'utilisation de vis de diamètre ou de longueur incorrects.

Vous pouvez acheter un kit de montage au plafond pour projecteur auprès du lieu d'achat de votre projecteur.

> Contenu

Introduction	5
Contenu de l’emballage.....	5
Présentation du produit	6
Projecteur.....	6
Commandes et fonctions.....	6
Ports de connexion	7
Télécommande.....	8
Commandes et fonctions.....	8
Portée efficace de la télécommande	9
Remplacement des piles de la télécommande	10
Configuration initiale.....	11
Choix de l’emplacement.....	11
Dimensions de projection.....	12
Image 16:9 sur un écran 16:9.....	12
X1	12
X2	13
Image 16:9 sur un écran 4:3.....	13
X1	13
X2	14
Monter le projecteur	15
Prévention de l’utilisation non autorisée	16
Utiliser la fente de sécurité	16
Utiliser la fonction de mot de passe.....	17
Définir un mot de passe.....	17
Modification du mot de passe	18
Désactivation de la fonction de mot de passe	18
Oublier le mot de passe	19
Procédure de rappel du mot de passe.....	19
Verrouillage des touches de commande.....	20
Établir des connexions.....	21
Connecter l’alimentation.....	21
Connexion à des sources vidéo/ordinateur.....	22
Connexion HDMI	22
Connexion USB C.....	22
Connexion du son	22

Fonctionnement	24
Allumer/éteindre le projecteur	24
Mise en marche du projecteur	24
Première activation.....	24
Arrêt du projecteur	25
Sélection d'une source d'entrée.....	26
Ajustement de l'image projetée.....	27
Ajustement de la hauteur et de l'angle de projection du projecteur	27
Réglage fin de la taille et de la netteté de l'image	27
Correction trapézoïdale.....	28
Ajuster les 4 coins.....	29
Masquage de l'image.....	29
Fonctions des menus	30
Utilisation du menu à l'écran (OSD)	30
Arborescence du menu à l'écran (OSD).....	31
Menu AFFICHAGE	36
Menu IMAGE	39
Menu GESTION DE L'ÉNERGIE	42
Menu DE BASE.....	45
Menu AVANCÉE	48
Menu SYSTÈME.....	52
Menu INFORMATIONS.....	54
Système intelligent	55
Écran d'accueil.....	55
Utilisation des menus	56
Boutons de la barre de contrôle multimédia	61
Format de fichier pris en charge.....	61
Mise à niveau du micrologiciel	62
Paramètres liés au système	67

Annexe.....	70
Caractéristiques.....	70
Dimensions du projecteur.....	71
Fréquences de fonctionnement	71
Dépannage.....	74
Problèmes communs.....	74
Témoin à diode.....	75
Entretien.....	76
Précautions générales.....	76
Nettoyage de l'objectif.....	76
Nettoyer le boîtier.....	76
Entreposage du projecteur	76
Clause de non-responsabilité.....	76
Informations de la source lumineuse	77
Heures de la source lumineuse	77
Augmenter la durée de vie de la source lumineuse.....	77

Informations relatives à la réglementation et aux services 78

Informations de conformité	78
Déclaration de conformité FCC	78
Déclaration de la FCC relative à l'exposition aux radiations	79
Déclaration Industry Canada.....	79
Mention d'Avertissement IC	79
Mention du code du pays.....	79
Avis sur l'exposition aux radiations IC	80
Conformité à la CE pour les pays européens.....	80
Déclaration de conformité RoHS2.....	81
Restrictions indiennes sur les substances dangereuses.....	82
Mise au rebut en fin de vie du produit.....	82
Informations de copyright.....	83
Assistance client.....	84
Garantie limitée	85

> Introduction

Contenu de l'emballage

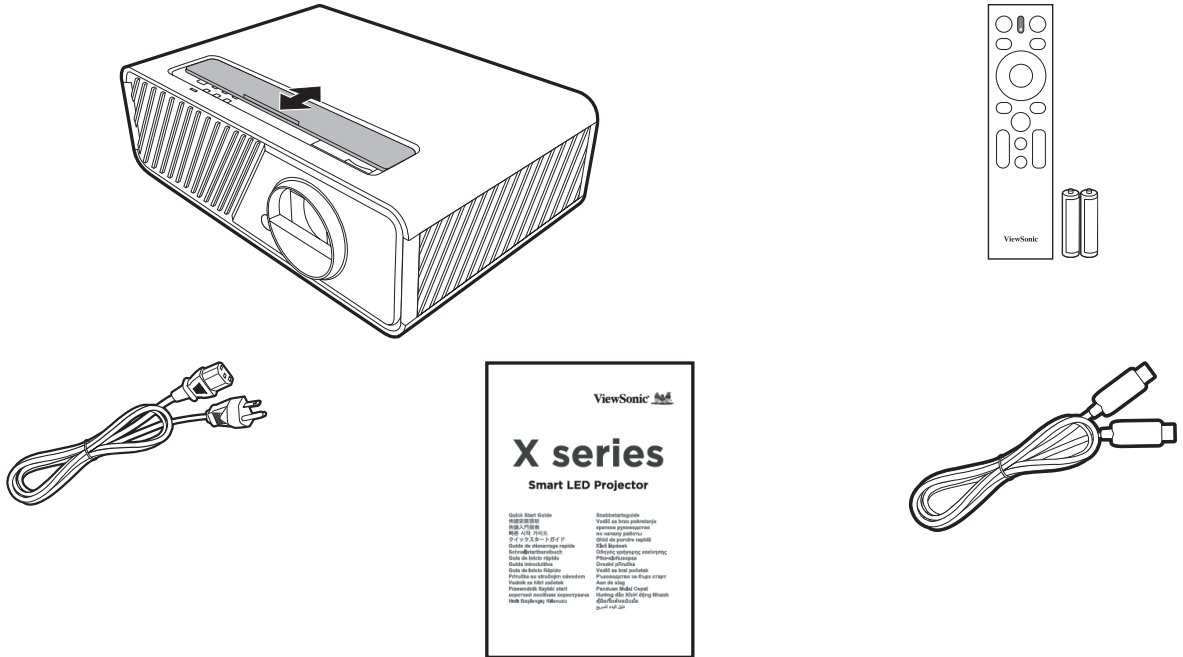

REMARQUE : Le cordon d'alimentation et les câbles vidéo inclus dans votre emballage peuvent varier en fonction du pays. Veuillez contacter votre revendeur local pour plus d'informations.

Présentation du produit

Projecteur

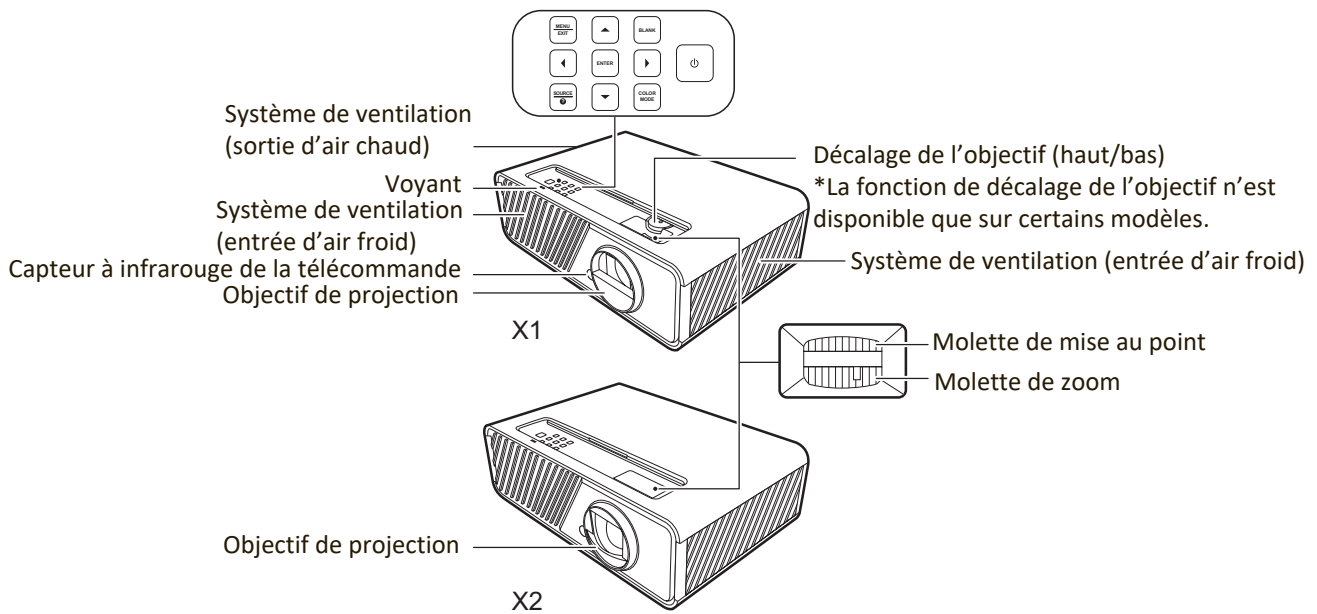

Commandes et fonctions

Touche	Description
[⏻] Alimentation	Bascule le projecteur entre les modes veille et allumé.
MENU	<ul style="list-style-type: none"> Active ou désactive l'affichage des menus à l'écran (OSD). Retourne au menu OSD précédent, quitte et enregistre les paramètres de menu.
EXIT	
[◀/▶/▲/▼] Gauche/Droite/Haut/ Bas	<p>Quand la source d'entrée est SYSTÈME INTELLIGENT</p> <p>Se déplace dans les éléments de menu ou de naviguer parmi les options disponibles.</p> <p>Quand la source d'entrée n'est pas SYSTÈME INTELLIGENT</p> <ul style="list-style-type: none"> Corrige manuellement la déformation des images due à l'angle de projection. Sélectionne les différentes options et effectue les réglages quand l'affichage des menus à l'écran (OSD) est activé.
SOURCE	<ul style="list-style-type: none"> Affiche la barre de sélection de la source d'entrée. Affiche le menu d'AIDE par un appui long de 3 secondes.
BLANK	Masque l'image à l'écran.
ENTER	<p>Quand la source d'entrée est SYSTÈME INTELLIGENT</p> <p>Confirme l'élément du menu sélectionné.</p> <p>Quand la source d'entrée n'est pas SYSTÈME INTELLIGENT</p> <ul style="list-style-type: none"> Affiche le menu Ajust. coin. Active l'élément sélectionné dans le menu à l'écran (OSD) quand le menu OSD est activé.
COLOR MODE	Affiche la barre de sélection du mode couleur.

Ports de connexion

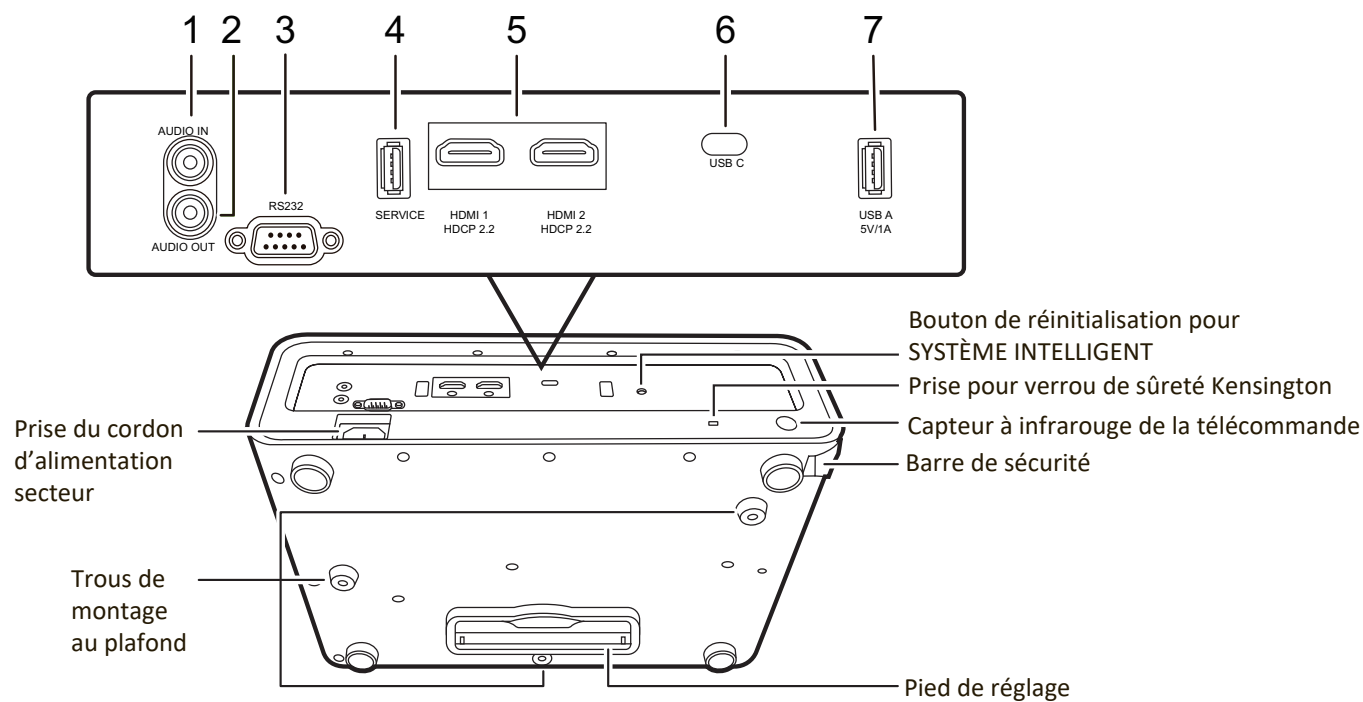

Port	Description
[1] AUDIO IN	Entrée de signal audio.
[2] AUDIO OUT	Sortie de signal audio.
[3] RS-232	Port de commande RS-232.
[4] SERVICE	Pour le personnel de service uniquement.
[5] HDMI 1, HDMI 2	Ports HDMI.
[6] USB C	Port USB type-C.
[7] USB A 5V/1A OUT	Port USB de type A pour l'alimentation.

Télécommande

Commandes et fonctions

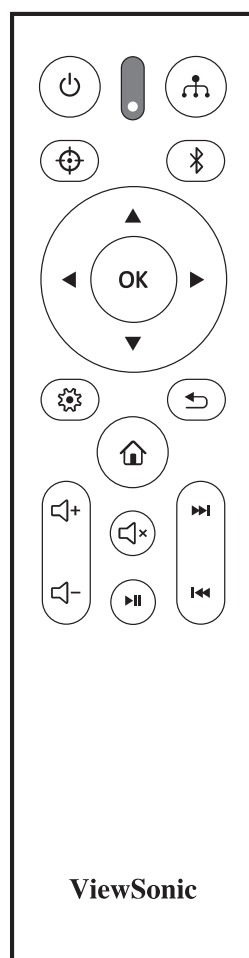









Quand la source d'entrée est SYSTÈME INTELLIGENT

Bouton	Description
Alimentation	Bascule entre les modes veille et allumé.
	Non disponible.
	Affiche la barre de sélection de la source.
	Affiche le menu Bluetooth.
◀ Gauche/ ▶ Droite/ ▲ Haut/ ▼ Bas	Sélectionne les différentes options et effectue les réglages nécessaires.
OK	Confirme l'élément du menu sélectionné.
	Active/Désactive l'affichage des menus à l'écran (OSD) ou retourne au menu OSD précédent.

Bouton	Description
	Retourne au menu précédent, au menu des réglages principal ou quitte l'appli.
	Va à la page d'accueil du SYSTÈME INTELLIGENT.
	Augmente le volume du projecteur.
	Diminue le volume du projecteur.
	Désactive ou active le volume du projecteur.
	Lit ou met en pause la lecture d'un fichier.
	Avance rapidement le fichier ou passe au suivant.
	Rembobine le fichier ou passe au précédent.

Quand la source d'entrée n'est pas SYSTÈME INTELLIGENT

Bouton	Description
Alimentation	Bascule entre les modes veille et allumé.
	Non disponible.
	Affiche la barre de sélection de la source.
	Non disponible.
◀ Gauche/ ▶ Droite/ ▲ Haut/ ▼ Bas	<ul style="list-style-type: none"> Corrige manuellement la déformation des images due à l'angle de projection. Sélectionne les différentes options et effectue les réglages quand l'affichage des menus à l'écran (OSD) est activé.
OK	Confirme l'élément du menu sélectionné.
	Active/Désactive l'affichage des menus à l'écran (OSD) ou retourne au menu OSD précédent.

Bouton	Description
	Quitte et enregistre les paramètres de menu.
	Va à la page d'accueil du SYSTÈME INTELLIGENT.
	Augmente le volume du projecteur.
	Diminue le volume du projecteur.
	Désactive ou active le volume du projecteur.
	Non disponible.
	
	

Portée efficace de la télécommande

Pour assurer le bon fonctionnement de la télécommande, suivez les étapes ci-dessous :

1. La télécommande doit être maintenue à un angle perpendiculaire de 30° par rapport au(x) capteur(s) à infrarouge du projecteur.
2. La distance entre la télécommande et les capteurs ne doit pas dépasser 8 m (26 pi).

REMARQUE : Reportez-vous à l'illustration sur l'emplacement du/des capteur(s) à infrarouge (IR) de la télécommande.

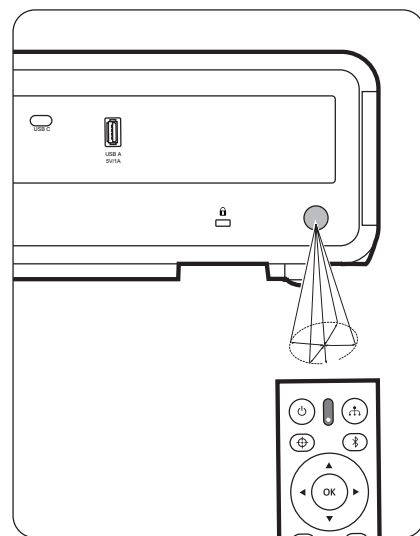
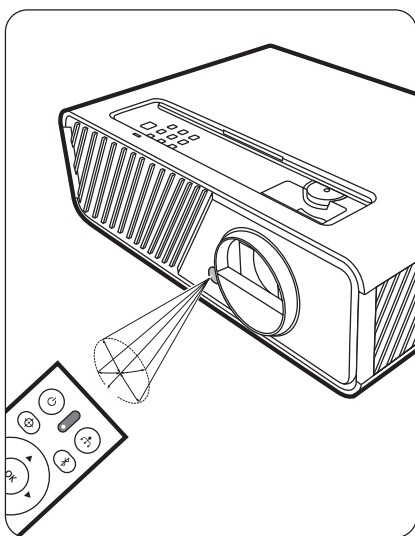

Remplacement des piles de la télécommande

1. Retirez le couvercle du compartiment des piles à l'arrière de la télécommande en appuyant sur la prise pour les doigts et en le faisant glisser.
2. Retirez les piles existantes (si nécessaire) et installez deux piles AAA/LR03.

REMARQUE : Respectez la polarité des piles, comme indiqué.

3. Remettez le couvercle des piles en place en l'alignant sur la base et en le poussant en position.

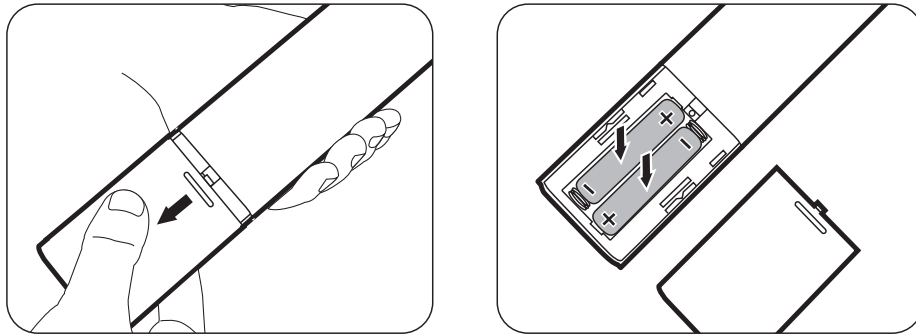

REMARQUE :

- Évitez de laisser la télécommande et les piles dans une chaleur excessive ou dans un environnement humide.
- Remplacez toujours la pile par une pile du même type ou de type équivalent recommandé par le fabricant.
- Mettez les piles usagées au rebut conformément aux instructions du fabricant et aux réglementations environnementales en vigueur dans votre région.
- Si les piles sont épuisées ou si vous n'utilisez pas la télécommande pendant une période prolongée, retirez les piles pour éviter tout risque de dommage.

> Configuration initiale

Cette section fournit des instructions détaillées pour la configuration de votre projecteur.

Choix de l'emplacement

Les préférences personnelles et la disposition de la salle décideront du lieu d'installation. Prenez ce qui suit en considération :

- Taille et position de votre écran.
- Emplacement d'une prise secteur appropriée.
- Emplacement et distance entre le projecteur et les autres appareils.

Le projecteur a été conçu pour être installé dans un des emplacements suivants :

1. Sol avant

Le projecteur est placé près du sol devant l'écran.

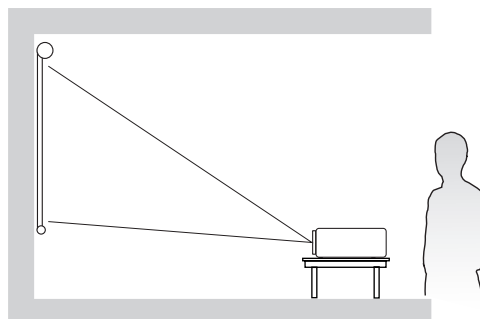

2. Plafond avant

Le projecteur est suspendu à l'envers du plafond devant l'écran.

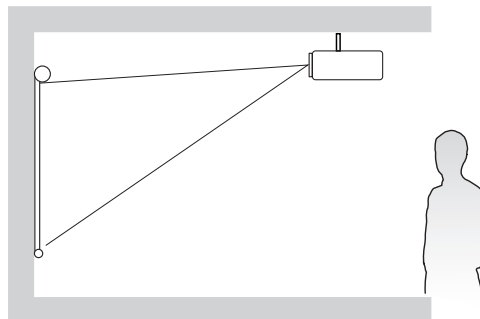

3. Plafond arr.

Le projecteur est suspendu à l'envers du plafond derrière l'écran.

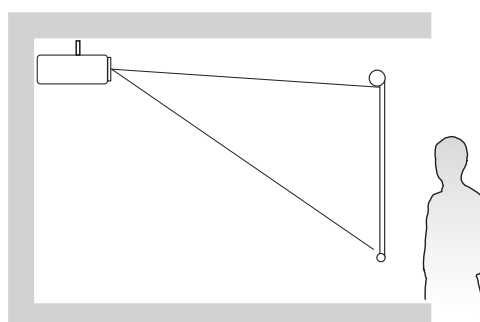

REMARQUE : Un écran de rétroprojection spécial est nécessaire.

4. Sol arrière

Le projecteur est placé près du sol derrière l'écran.

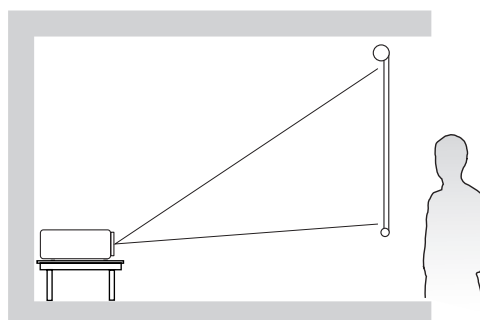

REMARQUE : Un écran de rétroprojection spécial est nécessaire.

Dimensions de projection

REMARQUE : Consultez « Caractéristiques » à la page 70 pour la résolution d'affichage native de ce projecteur.

- Image 16:9 sur un écran 16:9

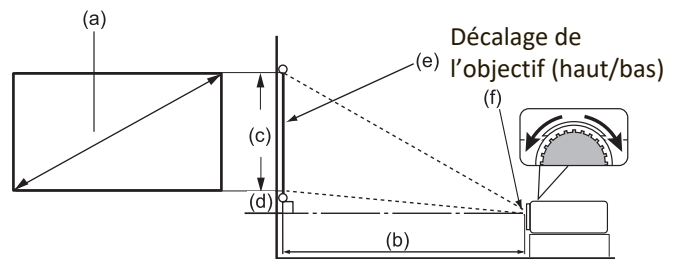
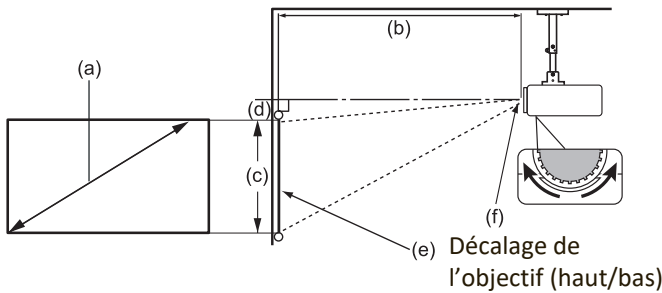

- Image 16:9 sur un écran 4:3

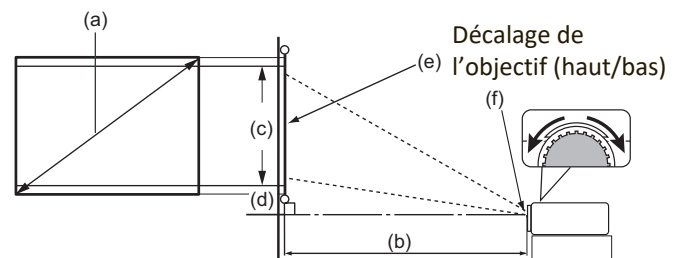
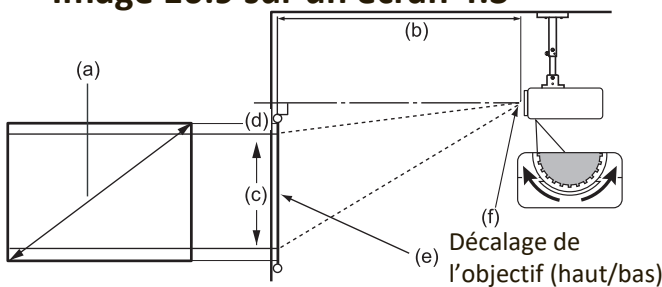

REMARQUE : (e) = Écran
(f) = Centre de l'objectif

- Image 16:9 sur un écran 16:9

X1

(a) Taille de l'écran		(b) Distance de projection				(c) Hauteur de l'image		(d) Décalage vertical			
		minimum		maximum				minimum		maximum	
pouce	mm	pouce	mm	pouce	mm	pouce	mm	pouce	mm	pouce	mm
30	762	30	767	39	998	15	374	1	37	4,4	112
60	1524	60	1535	79	1995	29	747	3	75	8,8	224
70	1778	70	1791	92	2328	34	872	3	87	10,3	262
80	2032	81	2046	105	2660	39	996	4	100	11,8	299
90	2286	91	2302	118	2993	44	1121	4	112	13,2	336
100	2540	101	2558	131	3325	49	1245	5	125	14,7	374
110	2794	111	2814	144	3658	54	1370	5	137	16,2	411
120	3048	121	3069	157	3990	59	1494	6	149	17,6	448
130	3302	131	3325	170	4323	64	1619	6	162	19,1	486
140	3556	141	3581	183	4655	69	1743	7	174	20,6	523
150	3810	151	3837	196	4988	74	1868	7	187	22,1	560
200	5080	201	5116	262	6651	98	2491	10	249	29,4	747
250	6350	252	6395	327	8313	123	3113	12	311	36,8	934
300	7620	302	7674	393	9976	147	3736	15	374	44,1	1121

X2

(a) Taille de l'écran		(b) Distance de projection				(c) Hauteur de l'image		(d) Décalage vertical			
		minimum		maximum				minimum		maximum	
pouce	mm	pouce	mm	pouce	mm	pouce	mm	pouce	mm	pouce	mm
30	762	18	455	21	546	15	374	1	19	0,7	19
60	1524	36	909	43	1091	29	747	1	37	1,5	37
70	1778	42	1061	50	1273	34	872	2	44	1,7	44
80	2032	48	1213	57	1455	39	996	2	50	2,0	50
90	2286	54	1364	64	1637	44	1121	2	56	2,2	56
100	2540	60	1516	72	1819	49	1245	2	62	2,5	62
110	2794	66	1667	79	2001	54	1370	3	68	2,7	68
120	3048	72	1819	86	2183	59	1494	3	75	2,9	75
130	3302	78	1971	93	2365	64	1619	3	81	3,2	81
140	3556	84	2122	100	2547	69	1743	3	87	3,4	87
150	3810	90	2274	107	2728	74	1868	4	93	3,7	93
200	5080	119	3032	143	3638	98	2491	5	125	4,9	125
250	6350	149	3789	179	4547	123	3113	6	156	6,1	156
300	7620	179	4547	215	5457	147	3736	7	187	7,4	187

- Image 16:9 sur un écran 4:3

X1

(a) Taille de l'écran		(b) Distance de projection				(c) Hauteur de l'image		(d) Décalage vertical			
		minimum		maximum				minimum		maximum	
pouce	mm	pouce	mm	pouce	mm	pouce	mm	pouce	mm	pouce	mm
30	762	28	704	36	916	14	343	1	34	1	34
60	1524	55	1409	72	1831	27	686	3	69	3	69
70	1778	65	1643	84	2137	32	800	3	80	3	80
80	2032	74	1878	96	2442	36	914	4	91	4	91
90	2286	83	2113	108	2747	41	1029	4	103	4	103
100	2540	92	2348	120	3052	45	1143	5	114	5	114
110	2794	102	2583	132	3357	50	1257	5	126	5	126
120	3048	111	2817	144	3663	54	1372	5	137	5	137
130	3302	120	3052	156	3968	59	1486	6	149	6	149
140	3556	129	3287	168	4273	63	1600	6	160	6	160
150	3810	139	3522	180	4578	68	1715	7	171	7	171
200	5080	185	4696	240	6104	90	2286	9	229	9	229
250	6350	231	5870	300	7630	113	2858	11	286	11	286
300	7620	277	7044	360	9157	135	3429	14	343	14	343

(a) Taille de l'écran		(b) Distance de projection				(c) Hauteur de l'image		(d) Décalage vertical			
		minimum		maximum				minimum		maximum	
pouce	mm	pouce	mm	pouce	mm	pouce	mm	pouce	mm	pouce	mm
30	762	16	417	20	501	14	343	1	17	1	17
60	1524	33	835	39	1002	27	686	1	34	1	34
70	1778	38	974	46	1169	32	800	2	40	2	40
80	2032	44	1113	53	1336	36	914	2	46	2	46
90	2286	49	1252	59	1503	41	1029	2	51	2	51
100	2540	55	1391	66	1670	45	1143	2	57	2	57
110	2794	60	1530	72	1837	50	1257	2	63	2	63
120	3048	66	1670	79	2003	54	1372	3	69	3	69
130	3302	71	1809	85	2170	59	1486	3	74	3	74
140	3556	77	1948	92	2337	63	1600	3	80	3	80
150	3810	82	2087	99	2504	68	1715	3	86	3	86
200	5080	110	2783	131	3339	90	2286	5	114	5	114
250	6350	137	3478	164	4174	113	2858	6	143	6	143
300	7620	164	4174	197	5009	135	3429	7	171	7	171

REMARQUE : Si vous avez l'intention d'installer le projecteur de façon permanente, nous vous recommandons de tester physiquement la taille et la distance de projection à l'emplacement précis d'installation du projecteur avant de l'installer de façon permanente.

Monter le projecteur

REMARQUE : Si vous achetez un support tiers, veuillez utiliser la taille de vis appropriée. La taille des vis peut varier en fonction de l'épaisseur de la plaque de montage.

1. Pour garantir la sécurité de l'installation, utilisez un support de montage mural ou au plafond ViewSonic®.
2. Assurez-vous que les vis utilisées pour fixer un support au projecteur répondent aux spécifications suivantes :
 - Type de vis : M4 x 8
 - Longueur maximale de la vis : 8 mm

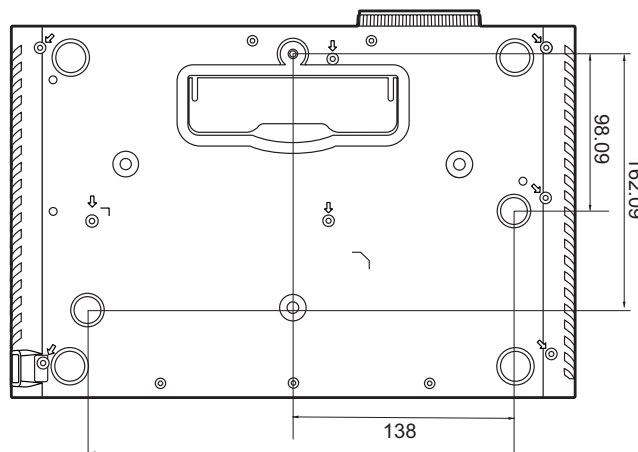

REMARQUE :

- Évitez d'installer le projecteur près d'une source de chaleur.
- Conservez un espace d'au moins 10 cm entre le plafond et le bas du projecteur.

Prévention de l'utilisation non autorisée

Le projecteur possède plusieurs fonctionnalités de sécurité intégrées pour empêcher le vol, l'accès ou les modifications accidentelles des réglages.

Utiliser la fente de sécurité

Pour éviter que le projecteur ne soit volé, utilisez un dispositif de verrouillage pour fente de sécurité pour le fixer à un objet fixe.

Vous trouverez ci-dessous un exemple de configuration d'un dispositif de verrouillage pour fente de sécurité :

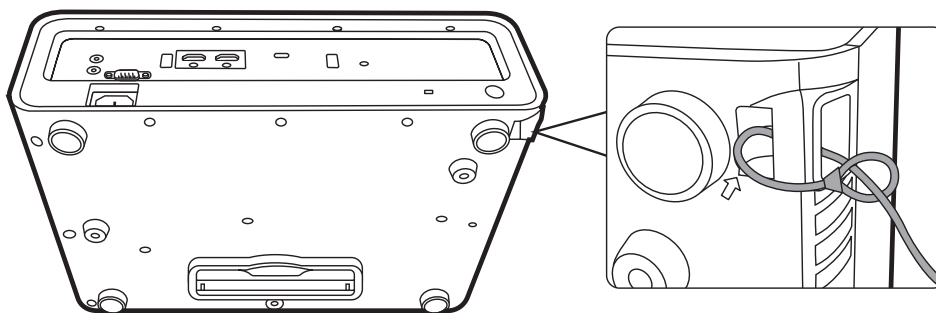







REMARQUE : La fente de sécurité peut également servir d'ancrage de sécurité si le projecteur est monté au plafond.

Utiliser la fonction de mot de passe

Pour empêcher tout accès ou utilisation non autorisé, le projecteur propose une option de sécurité par mot de passe. Le mot de passe peut être défini via le menu à l'écran (OSD).

REMARQUE : Notez votre mot de passe et conservez-le dans un endroit sûr.

Définir un mot de passe



1. Appuyez **MENU** ou  pour ouvrir le menu OSD et allez à : **SYSTÈME > Param. de sécurité** et appuyez **ENTER/OK**.
2. Choisissez **Verrou alimentation** et sélectionnez **Activ.** en appuyant  / .
3. Comme illustré ci-contre, les quatre touches fléchées (, , , ) représentent 4 chiffres (1, 2, 3, 4). Appuyez les touches fléchées pour entrer un mot de passe à six chiffres.



4. Confirmez le nouveau mot de passe en entrant à nouveau le nouveau mot de passe. Une fois le mot de passe défini, le menu OSD revient à la page **Param. de sécurité**.
5. Appuyez **EXIT** ou  pour quitter le menu OSD.



REMARQUE : Une fois défini, le mot de passe correct doit être saisi à chaque démarrage du projecteur.

Modification du mot de passe

1. Appuyez **MENU** ou  pour ouvrir le menu OSD et allez à : **SYSTÈME > Param. de sécurité > Modifier MP.**
2. Appuyez **ENTER/OK**, le message « SAISIE MOT DE PASSE ACTUEL » apparaîtra.
3. Entrez l'ancien mot de passe.
 - » S'il est correct, le message « SAISIE NOUVEAU MOT DE PASSE » apparaîtra.
 - » S'il n'est pas correct, un message d'erreur du mot de passe apparaîtra pendant 5 secondes, suivi du message « SAISIE MOT DE PASSE ACTUEL ».Vous pouvez réessayer ou appuyer **EXIT** ou  pour annuler.
4. Entrez un nouveau mot de passe.
5. Confirmez le nouveau mot de passe en entrant à nouveau le nouveau mot de passe.
6. Pour quitter le menu à l'écran, appuyez **EXIT** ou .

REMARQUE : Les chiffres saisis s'affichent sous la forme d'astérisques (*).

Désactivation de la fonction de mot de passe

1. Appuyez **MENU** ou  pour ouvrir le menu OSD et allez à : **SYSTÈME > Param. de sécurité > Verrou alimentation.**
2. Appuyez **◀/▶** pour sélectionner **Désact.**
3. Le message « SAISIE MOT DE PASSE » apparaîtra. Entrez le mot de passe actuel.
 - » S'il est correct, le menu OSD retourne à la page du mot de passe où figure le mot « **Désact.** » au niveau de **Verrou alimentation.**
 - » S'il n'est pas correct, un message d'erreur du mot de passe apparaîtra pendant 5 secondes, suivi du message « SAISIE MOT DE PASSE ACTUEL ».Vous pouvez réessayer ou appuyer **EXIT** ou  pour annuler.

REMARQUE : Veuillez conserver l'ancien mot de passe, car vous en aurez besoin pour réactiver la fonction de mot de passe.

Oublier le mot de passe

Si la fonction de mot de passe est activée, vous serez invité à entrer les six chiffres du mot de passe à chaque mise sous tension du projecteur. Si vous entrez un mot de passe incorrect, le message d'erreur illustré à droite apparaîtra pendant 5 secondes, suivi du message « SAISIE MOT DE PASSE ».

Vous pouvez réessayer ou si vous ne vous en souvenez plus, vous pouvez utiliser la « Procédure de rappel du mot de passe ».

REMARQUE : Si vous entrez un mot de passe incorrect 5 fois de suite, le projecteur s'éteindra automatiquement pendant une courte période.

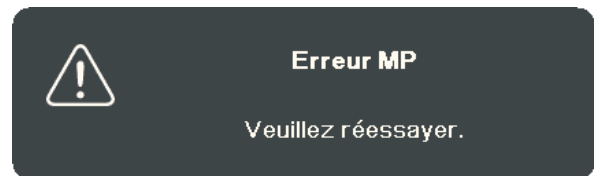

Procédure de rappel du mot de passe

1. Quand le message « SAISIE MOT DE PASSE ACTUEL » apparaît, maintenez enfoncé **ENTER/OK** pendant 3 secondes. Le projecteur affiche un code à l'écran.
2. Notez le numéro et éteignez votre projecteur.
3. Contactez le service d'assistance local pour le déchiffrer. Vous devrez peut-être fournir une preuve d'achat pour garantir que vous êtes autorisé à utiliser le projecteur.



Verrouillage des touches de commande

Avec le verrouillage des touches du projecteur, vous pouvez éviter que les réglages soient modifiés accidentellement (par des enfants, par exemple).

REMARQUE : Lorsque **Verr. touches panneau** est activé, aucune touche du projecteur ne fonctionnera à l'exception de **Alimentation**.

1. Appuyez **MENU** ou  pour ouvrir le menu OSD et allez à : **SYSTÈME > Verr. touches panneau**.
2. Appuyez **▲/▼** pour sélectionner **Activ.**
3. Sélectionnez **Oui** et appuyez **ENTER/OK** pour confirmer.
4. Pour déverrouiller les touches du panneau, maintenez enfoncé **▶** sur le projecteur pendant 3 secondes.

REMARQUE : Vous pouvez également utiliser la télécommande pour accéder au menu **SYSTÈME > Verr. touches panneau** et sélectionner **Désact.**

> Établir des connexions

Cette section vous explique comment connecter le projecteur à un autre équipement.

Connecter l'alimentation

1. Connectez le cordon d'alimentation à la prise AC IN située à l'arrière du projecteur.
2. Branchez le cordon secteur dans une prise secteur.

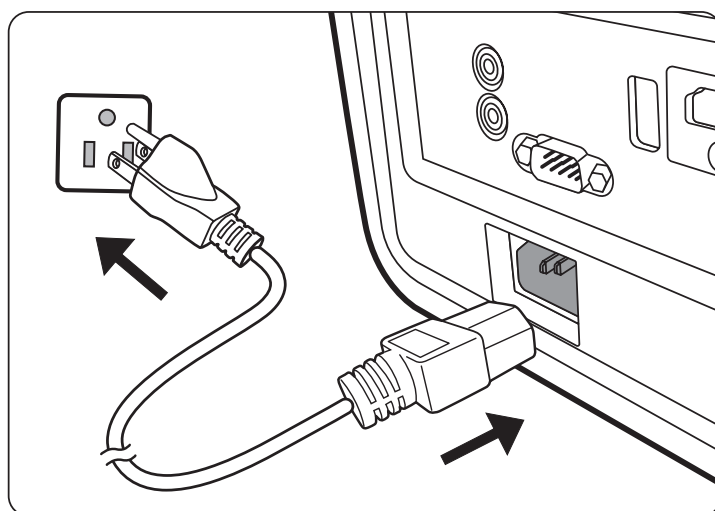

REMARQUE : Lors de l'installation du projecteur, incorporez un dispositif de déconnexion facile accessible dans le câblage fixe, ou connectez la prise d'alimentation à une prise secteur facilement accessible à proximité de l'unité. En cas de problème pendant l'utilisation du projecteur, utilisez le dispositif de déconnexion pour interrompre l'alimentation, ou déconnectez la prise d'alimentation.

Connexion à des sources vidéo/ordinateur

Connexion HDMI

Connectez une extrémité d'un câble HDMI au port HDMI de votre ordinateur/ appareil vidéo. Puis connectez l'autre extrémité du câble au port **HDMI** de votre projecteur.

Connexion USB C

Connectez une extrémité d'un câble USB C au port USB C de votre ordinateur/ appareil vidéo. Connectez ensuite l'autre extrémité du câble au port **USB C** de votre projecteur.

Connexion du son

Le projecteur est équipé de haut-parleurs. Cependant, vous pouvez également connecter des haut-parleurs externes au port **AUDIO OUT** du projecteur.

REMARQUE :

- Le signal de la sortie audio se règle via la télécommande et les paramètres **Volume** et **Muet** du projecteur.
- Le port **AUDIO IN** ne fonctionne que quand le signal d'entrée est au format DVI-D.

Les illustrations de connexion ci-dessous sont pour référence seulement. Les prises de connexion disponibles sur le projecteur varient selon le modèle de projecteur. Certains câbles ne sont pas fournis avec le projecteur. Vous pouvez vous procurer ces câbles dans les magasins spécialisés en électronique.

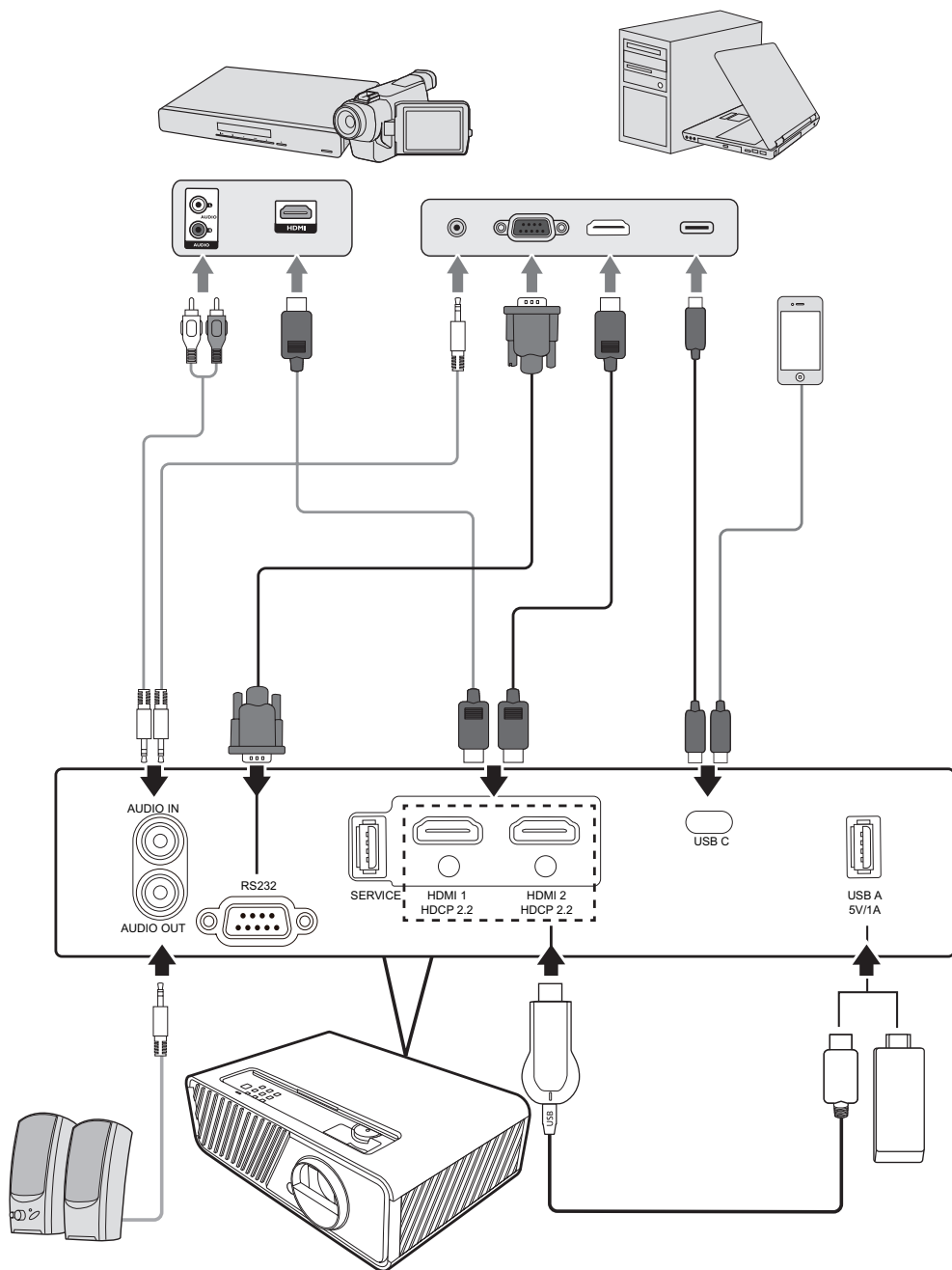

> Fonctionnement

Allumer/éteindre le projecteur

Mise en marche du projecteur

1. Appuyez le bouton **Alimentation** pour allumer le projecteur.
2. La source lumineuse s'allumera et un « **Bip de mise sous/hors tension** » sera émis.
3. Le Voyant de l'alimentation clignote en vert, puis reste allumé une fois le projecteur sous tension.

REMARQUE :

- Si le projecteur est encore chaud en raison d'une utilisation précédente, le ventilateur fonctionnera pendant 90 secondes avant d'activer la source lumineuse.
 - Pour prolonger la vie de la source lumineuse, lorsque vous allumez le projecteur, attendez au moins cinq (5) minutes avant de l'éteindre.
4. Allumez tous les équipements connectés, p.ex. ordinateur portable, et le projecteur commencera à rechercher une source d'entrée.

REMARQUE : Si le projecteur détecte une source d'entrée, la barre de sélection de la source apparaît. Si aucune source d'entrée n'est détectée, le message « Aucun signal » apparaîtra.

Première activation

Si le projecteur est activé pour la première fois, sélectionnez la position du projecteur, les paramètres WiFi et la langue du menu OSD en suivant les instructions à l'écran.

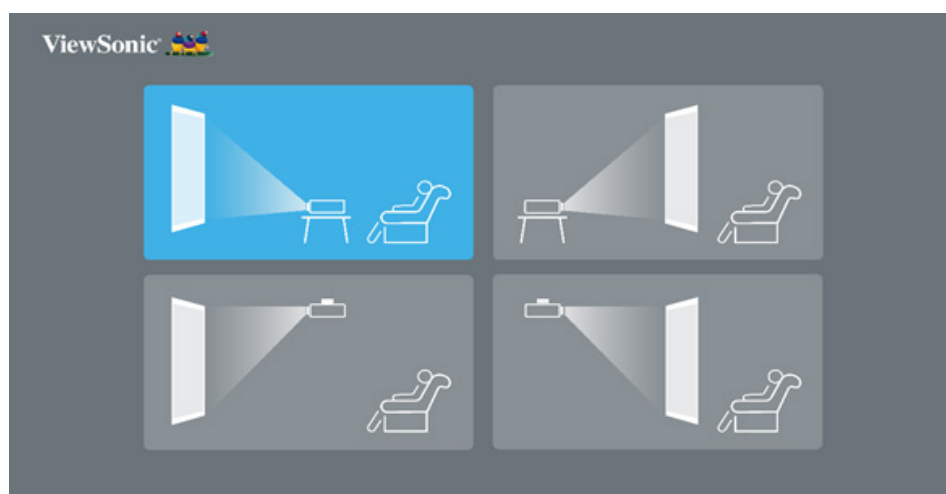

Arrêt du projecteur

1. Appuyez sur le bouton **Alimentation** ou **Désact.** et un message de confirmation apparaîtra pour vous inviter à appuyer le bouton d'**alimentation** ou **Désact.** une seconde fois. De plus, vous pouvez appuyer n'importe quel autre bouton pour annuler.

REMARQUE : Si vous n'y répondez pas en quelques secondes après le premier appui, le message disparaîtra.

2. Une fois le processus de refroidissement terminé, un « **Bip de mise sous/hors tension** » sera émis.

3. Débranchez le cordon d'alimentation de la prise secteur si vous ne comptez pas utiliser le projecteur pendant longtemps.

REMARQUE :

- Le projecteur ne peut pas être utilisé tant que le cycle de refroidissement n'est pas terminé, et ce, afin de protéger la source lumineuse.
- Ne débranchez pas le cordon d'alimentation avant que la mise hors tension du projecteur soit totalement terminée.

Sélection d'une source d'entrée

Vous pouvez connecter le projecteur à plusieurs appareils en même temps. Il ne peut toutefois afficher qu'un plein écran à la fois.

Si vous voulez que le projecteur recherche automatiquement la source d'entrée, assurez-vous que la fonction **Recherche auto rapide** dans le menu **SYSTÈME** est **Activ.**

REMARQUE : Si aucune source d'entrée n'est détectée, le projecteur ira à **SYSTÈME INTELLIGENT.**



Pour sélectionner manuellement la source d'entrée, procédez comme suit :

1. Appuyez **SOURCE** ou , et un menu de sélection de la source apparaît.
2. Appuyez **▲/▼** jusqu'à la sélection du signal souhaité et appuyez **ENTER/OK**.
3. Une fois le signal détecté, les informations concernant la source sélectionnée sont affichées sur l'écran pendant quelques secondes.

REMARQUE : Si plusieurs appareils sont connectés au projecteur, répétez les étapes 1-2 pour rechercher une autre source.

Ajustement de l'image projetée

Ajustement de la hauteur et de l'angle de projection du projecteur

Le projecteur est pourvu de un (1) pied de réglage. Ajuster le pied changera la hauteur du projecteur et l'angle de projection vertical. Ajustez soigneusement le pied pour régler précisément la position de l'image projetée.

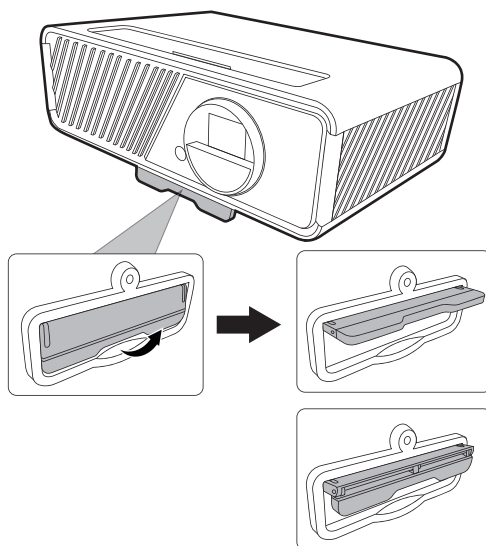

Réglage fin de la taille et de la netteté de l'image

Pour ajuster la taille de l'image projetée comme vous le souhaitez, faites pivoter la molette de zoom.

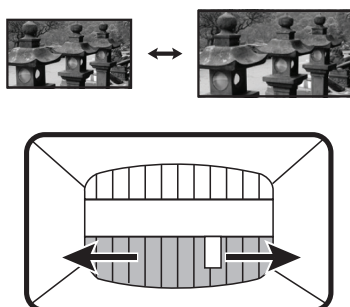

Pour améliorer la clarté de l'image, faites pivoter la molette de mise au point.

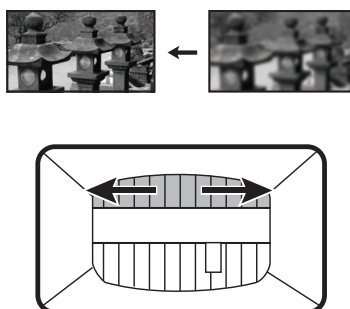

Correction trapézoïdale

Il y a distorsion trapézoïdale lorsque l'image projetée devient un trapézoïde du fait d'une projection inclinée.

Pour corriger ce problème, en plus d'ajuster la hauteur du projecteur, mais pouvez également :

1. Utilisez les touches ◀ **Gauche** / ▶ **Droite** / ▲ **Haut** / ▼ **Bas** du projecteur ou de la télécommande pour afficher la page de correction trapézoïdale (quand la source d'entrée n'est pas **SYSTÈME INTELLIGENT**).
2. Une fois la page de correction trapézoïdale affichée, appuyez ▼ **Bas** pour corriger la distorsion en haut de l'image. Appuyez ▲ **Haut** pour corriger la distorsion trapézoïdale en bas de l'image. Appuyez ◻ pour corriger la distorsion trapézoïdale en bas de l'image. Appuyez ▶ **Droit** pour corriger la distorsion trapézoïdale sur le côté droit de l'image. Appuyez ◀ **Gauche** pour corriger la distorsion trapézoïdale sur le côté gauche de l'image.

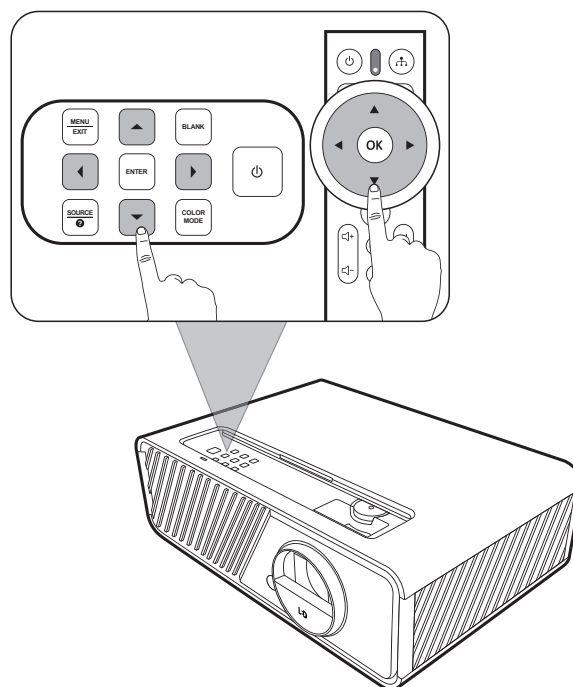
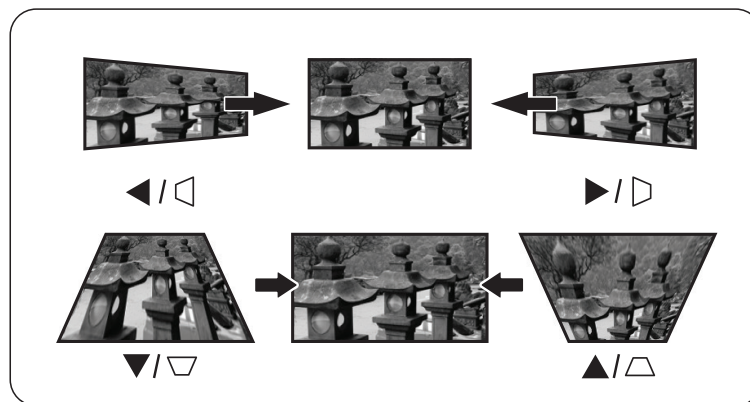

Ajuster les 4 coins

Vous pouvez ajuster manuellement la forme et la taille d'une image qui est inégalement rectangulaire sur tous les côtés.

1. Pour afficher la page **Ajust. coin**, vous pouvez procéder d'une des manières suivantes :
 - Appuyez **ENTER/OK**.
 - Ouvrez le menu OSD et accédez au menu **AFFICHAGE > Ajust. coin** et appuyez **Enter**. La page **Ajust. coin** est affichée.

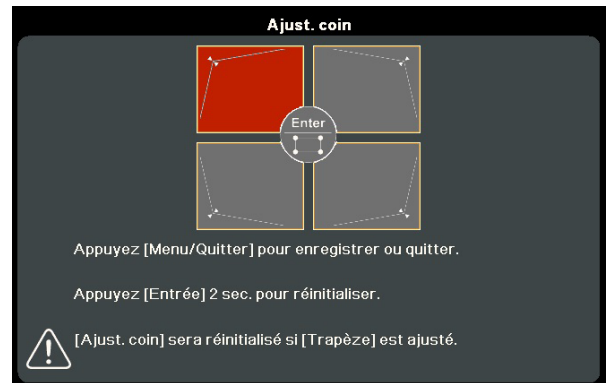

2. Utilisez **▲/▼/◀/▶** pour sélectionner le coin que vous souhaitez régler et appuyez **ENTER/OK**.
3. Appuyez **◀/▶** pour sélectionner une méthode d'ajustement qui correspond à votre besoin et appuyez **ENTER/OK**.
4. Comme indiqué sur l'écran (**▲/▼** pour l'ajustement d'un angle de 45 degrés **▲/▼/◀/▶** pour l'ajustement d'un angle de 90 degrés), appuyez **▲/▼/◀/▶** pour ajuster sa forme et sa taille. Vous pouvez appuyer **Exit** ou **⚙️** pour retourner à une étape précédente. Un appui long de 2 secondes sur **ENTER/OK** réinitialisera les réglages sur le coin que vous choisissez.

Indique le coin que vous avez sélectionné.

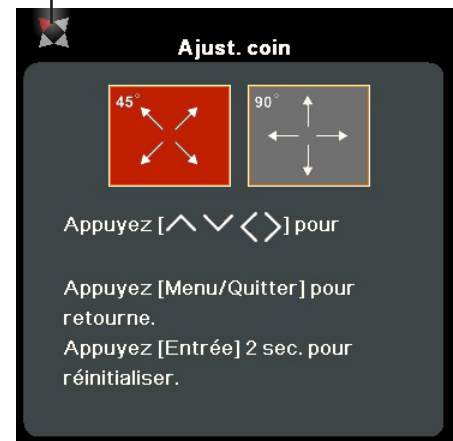

REMARQUE :

- Ajuster le trapèze réinitialisera les réglages de **Ajust. coin**.
- Après la modification des réglages de **Ajust. coin**, certains formats ou certaines fréquences ne sont pas disponibles. Quand cela se produit, réinitialisez les réglages sur tous les 4 coins.

Masquage de l'image

Pour attirer l'attention du public sur le présentateur, vous pouvez appuyer le bouton **BLANK** du projecteur pour masquer l'image à l'écran. Pour restaurer l'image, appuyez sur n'importe quelle touche du projecteur ou de la télécommande.

ATTENTION : Évitez de placer des objets devant l'objectif de projection car ils risqueraient de se déformer en raison de la chaleur ou de provoquer un incendie.

> Fonctions des menus







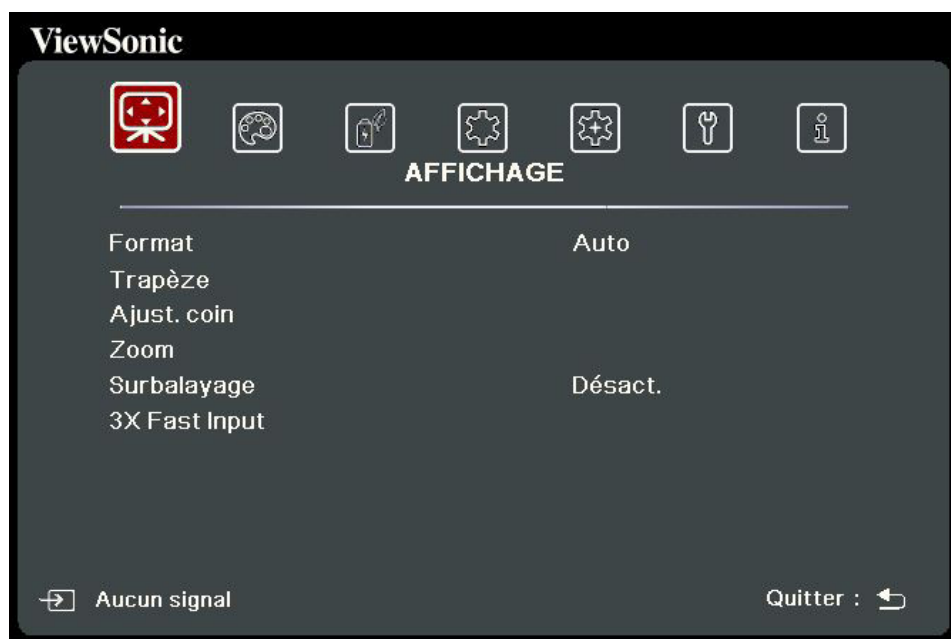

Cette section présente le menu à l'écran (OSD) et ses options.





Utilisation du menu à l'écran (OSD)

REMARQUE : Les captures d'écran OSD dans ce manuel sont à titre indicatif uniquement et peuvent différer de l'apparence réelle. Certains des paramètres OSD suivants peuvent ne pas être disponibles. Veuillez consulter l'OSD actuel de votre projecteur.

Le projecteur offre un menu à l'écran (OSD) permettant d'effectuer différents réglages. Vous pouvez y accéder en appuyant **MENU** ou  sur le projecteur ou la télécommande.



1. Appuyez / pour sélectionner un menu principal. Puis appuyez **ENTER/OK** ou utilisez / pour accéder à la liste des sous-menus.
2. Appuyez / pour sélectionner l'option de menu. Puis appuyez **ENTER/OK** pour afficher son sous-menu ou appuyez / pour ajuster/sélectionner le réglage.

REMARQUE : Certaines options de sous-menu peuvent avoir un autre sous-menu. Pour accéder à ce sous-menu, appuyez **ENTER/OK**. Utilisez / ou / pour ajuster/sélectionner le réglage.

Arborescence du menu à l'écran (OSD)

Menu principal	Sous-menu	Option de menu		
AFFICHAGE	Format	Auto		
		4:3		
		16:9		
		16:10		
		2,35:1		
		Natif		
	Trapèze	Trapèze V auto	Désact./Activ.	
		Vertical	+40~-40	
		Horizontal	+40~-40	
	Ajust. coin	Coin sup. droit		
		Coin sup. gauche		
		Coin inf. droit		
		Coin inf. gauche		
	Zoom	0,8X~2,0X		
	Surbalayage	Désact./1/2/3/4/5		
	3X Fast Input	Inactif		
		Actif		





Menu principal	Sous-menu	Option de menu		
IMAGE	Mode couleur	Luminosité max.		
		TV		
		Jeux		
		Film		
		Mode Util. 1		
		Mode Util. 2		
	Luminosité	0~100		
	Contraste	-50~50		
	Temp. couleurs	9300K/7500K/6500K		
		Gain rouge	0~100	
		Gain vert	0~100	
		Gain bleu	0~100	
		Décalage rouge	-50~+50	
		Décalage vert	-50~+50	
		Décalage bleu	-50~+50	
	Avancé	Couleur	-50~50	
		Netteté	0~31	
		Gamma	1,8/2,0/2,2/2,35/ 2,5/Cubic/sRGB	
		Gestion couleur	Couleur primaire	
			Nuance	
			Saturation	
	Réinitialiser réglages couleur	Réinit.		
		Annul.		

Menu principal	Sous-menu	Option de menu		
POWER MANAGEMENT	Sous tension auto	Signal	Désactiver/HDMI	
		CEC	Désactiver/Activer	
		Mise sous tension directe	Désactiver/Activer	
	Énergie intell.	Alim. auto. désact.	Désactiver/10 min/ 20 min/30 min	
		Minuteur	Désactiver/30 min/ 1 h/2 h/3 h/4 h/ 8 h/12 h	
		Économie Énergie	Désactiver/Activer	
	Paramètres de veille	Relais audio	Désact./Activ.	
DE BASE	Param. audio	Mode audio	Musique/Parole/Film	
		Muet	Désact./Activ.	
		Volume audio	0~20	
		Bip de mise sous/ hors tension	Désact./Activ.	
	Minuteur de présentation	Intervalle du minuteur	1~240 m	
		Affichage du minuteur	Toujours/1 min/ 2 min/3 min/Jamais	
		Position du minuteur	Coin sup. gauche/ Coin inf. gauche/ Coin sup. droit/ Coin inf. droit	
		Mode de calcul du minuteur	Vers l'arrière/ Vers l'avant	
		Fonction de rappel sonore	Désact./Activ.	
		Début du compte/ Désact.		
		Motif	Désact.	
	Carte test			
	Minuteur d'inactivité	Désactiver/5 min/10 min/15 min/20 min/ 25 min/30 min		
	Message	Désact.		
		Activ.		
	Écran d'accueil	Noir		
		Bleu		
		ViewSonic		

Menu principal	Sous-menu	Option de menu			
AVANCÉE	HDR	HDR	Auto/SDR		
		EOTF	Bas/Moy/Haut		
	Réglages 3D	Format 3D	Auto	Désact.	
			Trame séquentiel.	Combi trame	
			Haut-bas	Côte-à-côte	
			Inverser sync 3D	Désactiver/Inverser	
			Enr. réglages 3D	Oui/Non	
			Paramètres HDMI	Format HDMI	Auto/RGB/YUV
		Portée HDMI		Auto/Optimisé/ Normal	
	Paramètres source lum.	Mode source lum.	Normal/Eco/ Noir dynamique 1/ Noir dynamique 2/ Perso		
		Alim. source lum.	20%~100%		
		Réinit. heures source lum.	Réinit./Annul.		
		Infos heures source lum.	Durée utilisation source lum.	Normal	
			Eco	Noir dynamique 1	
			Noir dynamique 2	Perso	
			Redémarrer le système intelligent	Réinit.	
				Annul.	
	Réinitialiser réglages	Réinit.			
		Annul.			



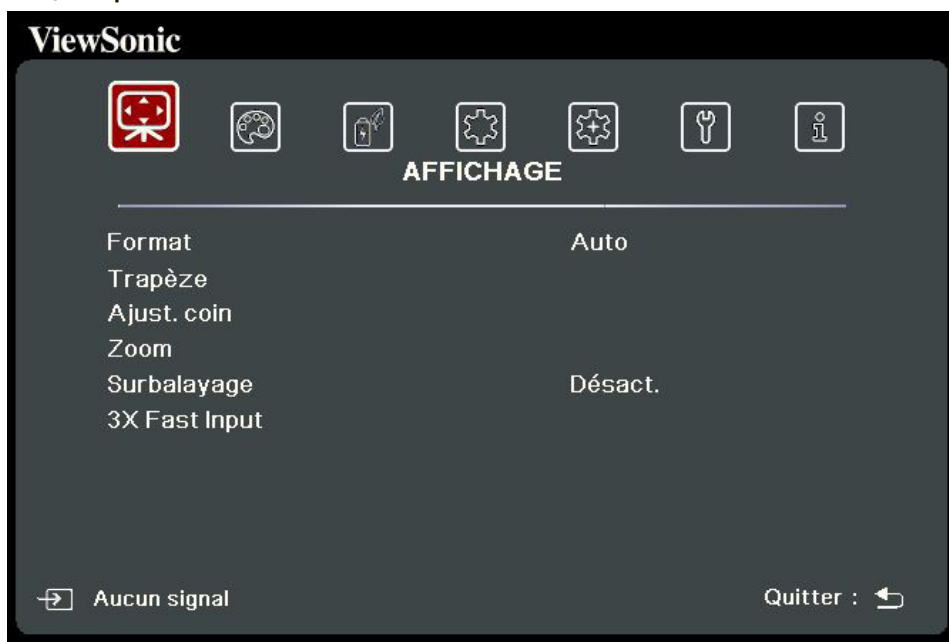

Menu principal	Sous-menu	Option de menu		
SYSTÈME	Langue	Sélection multilingue de l'OSD		
	Position du projecteur	Sol avant		
		Sol arrière		
		Plafond arr.		
		Plafond avant		
	Réglages des menus	Durée d'affichage du menu	5 sec/10 sec/15 sec/ 20 sec/25 sec/ 30 sec	
		Position du menu	Centre/ Coin sup. gauche/ Coin sup. droit/ Coin inf. gauche/ Coin inf. droit	
	Mode Haute altitude	Désact.		
		Activ.		
	Recherche auto rapide	Désact.		
		Activ.		
	Param. de sécurité	Modifier MP		
		Verrou alimentation		
	Verr. touches panneau	Désact.		
		Activ.		
Méthode de contrôle	RS-232			
	USB			
Débit en bauds	2400/4800/9600/14400/19200/ 38400/57600/115200			
INFORMATIONS	Source			
	Mode couleur			
	Résolution			
	Système de couleurs			
	Version micrologiciel			
	3X Fast Input			
	S/N			

Menu AFFICHAGE

1. Appuyez le bouton **MENU** ou  pour afficher le menu à l'écran (OSD).
2. Appuyez / pour sélectionner le menu **AFFICHAGE**. Puis appuyez **ENTER/OK** ou utilisez / pour accéder au menu **AFFICHAGE**.







3. Appuyez / pour sélectionner l'option de menu. Puis appuyez **ENTER/OK** pour afficher son sous-menu ou appuyez / pour ajuster/sélectionner le réglage.

REMARQUE : Certaines options de sous-menu peuvent avoir un autre sous-menu. Pour accéder à ce sous-menu, appuyez **ENTER/OK**. Utilisez / ou / pour ajuster/sélectionner le réglage.

Option de menu	Description
Format	<p><u>Auto</u> Met une image à l'échelle proportionnellement pour qu'elle soit adaptée à la résolution native dans sa largeur horizontale. Cette option est recommandée pour les images qui ne sont pas en 4:3 ou 16:9 et si vous souhaitez tirer parti au maximum de l'écran sans modifier le rapport hauteur/largeur de l'image.</p> <p><u>4:3</u> Met une image à l'échelle afin qu'elle s'affiche au centre de l'écran en respectant un format 4:3. Cette option est recommandée pour les images 4:3, telles que les images des écrans d'ordinateur, des téléviseurs à définition standard et des DVD avec un format 4:3, ce qui permet de conserver le format lors de l'affichage.</p> <p><u>16:9</u> Met une image à l'échelle afin qu'elle s'affiche au centre de l'écran en respectant un format 16:9. Cette option est recommandée pour les images auxquelles le format 16:9 est déjà appliqué, telles que les images des téléviseurs haute définition, ce qui permet de conserver le format lors de l'affichage.</p> <p><u>16:10</u> Met une image à l'échelle afin qu'elle s'affiche au centre de l'écran en respectant un format de 16:10. Cette option est recommandée pour les images auxquelles le format 16:10 est déjà appliqué, ce qui permet de conserver le format lors de l'affichage.</p> <p><u>2,35:1</u> Met une image à l'échelle afin qu'elle s'affiche au centre de l'écran en respectant un format de 2,35:1 sans altération du format.</p> <p><u>Natif</u> Projette une image selon sa résolution d'origine et la redimensionne pour être adaptée à la zone d'affichage. Pour les signaux d'entrée avec de plus faibles résolutions, l'image projetée sera affichée dans sa taille originale.</p>
Trapèze	Ajuste la distorsion trapézoïdale lorsque l'image projetée devient un trapézoïde du fait d'une projection inclinée.
Ajust. coin	Ajuste manuellement la forme et la taille d'une image qui est inégalement rectangulaire sur tous les côtés.
Zoom	Agrandit l'image projetée et vous permet de naviguer dans l'image.
Surbalayage	Ajuste le taux de surbalayage de 0 à 5.





Option de menu	Description
3X Fast Input	<p>Cette fonction est favorable à la réduction du taux de trame. Un temps de réponse rapide dans la fréquence native peut être atteint. Lorsque cette option est activée, les réglages suivants (si applicables) reviennent aux valeurs par défaut de l'usine : Format, Zoom, Surbalayage.</p> <p>REMARQUE : Cette fonction n'est disponible que lorsqu'un signal d'entrée natif est sélectionné.</p>

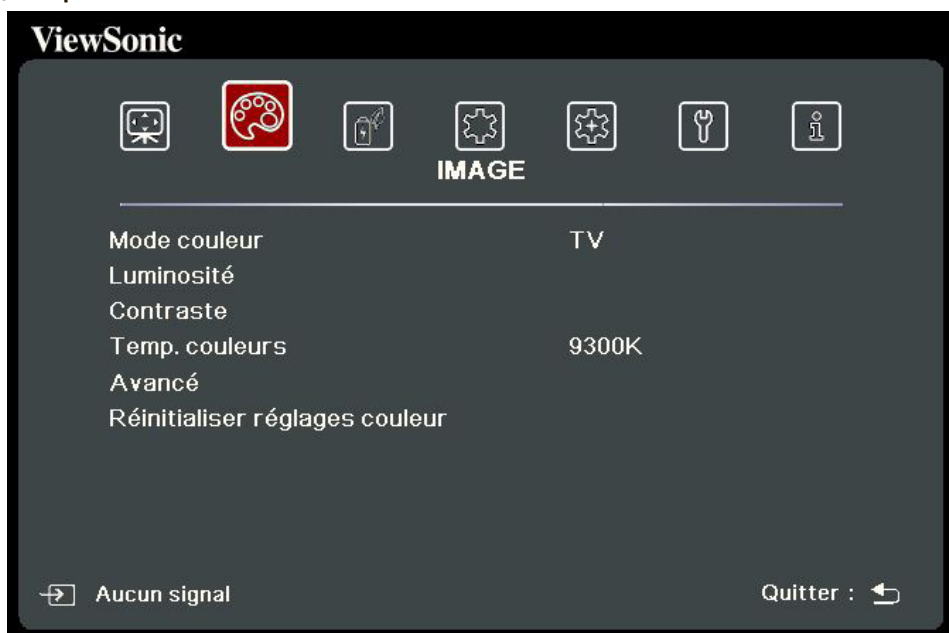

Menu IMAGE

1. Appuyez le bouton **MENU** ou  pour afficher le menu à l'écran (OSD).
2. Appuyez / pour sélectionner le menu **IMAGE**. Puis appuyez **ENTER/OK** ou utilisez / pour accéder au menu **IMAGE**.







3. Appuyez / pour sélectionner l'option de menu. Puis appuyez **ENTER/OK** pour afficher son sous-menu ou appuyez / pour ajuster/sélectionner le réglage.

REMARQUE : Certaines options de sous-menu peuvent avoir un autre sous-menu. Pour accéder à ce sous-menu, appuyez **ENTER/OK**. Utilisez / ou / pour ajuster/sélectionner le réglage.

Option de menu	Description
Mode couleur	<p><u>Luminosité max.</u> Optimise la luminosité de l'image projetée. Ce mode est adapté aux environnements où une grande luminosité est requise, comme les pièces bien éclairées.</p> <p><u>TV</u> Optimisé pour regarder des sports dans des environnements bien éclairés.</p> <p><u>Jeux</u> Convient pour jouer aux jeux vidéo dans un salon lumineux.</p> <p><u>Film</u> Pour les films et clips vidéo hauts en couleur issus d'appareils photos ou de vidéos numériques par l'intermédiaire de l'entrée du PC, pour un meilleur affichage dans les environnements obscurs (peu éclairés).</p> <p><u>Mode Util. 1/Mode Util. 2</u> Rappelle les paramètres personnalisés. Après que Mode Util. 1/Mode Util. 2 est sélectionné, certains des sous-menus sous le menu IMAGE peuvent être ajustés, selon la source d'entrée que vous avez sélectionnée.</p>
Luminosité	<p>Plus la valeur est élevée, plus l'image est lumineuse. Réglez cette option pour que les zones noires de l'image restent noires et que les détails présents dans les zones sombres soient plus visibles.</p> <div data-bbox="938 1093 1474 1240">  <p style="text-align: center;">-30 50 +80</p> </div>
Contraste	<p>Utilisez ceci pour configurer le niveau de blanc après avoir ajusté le paramètre Luminosité.</p> <div data-bbox="938 1391 1474 1536">  <p style="text-align: center;">-30 0 +40</p> </div>
Temp. couleurs	<p>Plusieurs réglages prédéfinis de température des couleurs sont disponibles (<u>9300K</u>, <u>7500K</u>, <u>6500K</u>). Les réglages disponibles peuvent varier selon les préférences personnelles.</p> <p>Pour définir une température de couleur personnalisée, vous pouvez ajuster les éléments suivants :</p> <p><u>Gain rouge/Gain vert/Gain bleu</u> Ajuste le niveau de contraste des rouges, verts et bleus.</p> <p><u>Décalage rouge/Décalage vert/Décalage bleu</u> Ajuste le niveau de luminosité des rouges, verts et bleus.</p>





Option de menu	Description
Avancé	<p><u>Couleur</u> Une valeur inférieure donne des couleurs moins saturées. Si le réglage est trop élevé, les couleurs seront trop vives et irréalistes.</p> <p><u>Netteté</u> Une valeur plus élevée rend l'image plus nette, alors qu'une valeur plus faible l'adoucit.</p> <p><u>Gamma</u> Gamma fait référence au niveau de luminosité des niveaux de gris du projecteur.</p> <p><u>Gestion couleur</u> La gestion des couleurs ne devrait être considérée que dans les installations permanentes avec des niveaux d'éclairage contrôlés, telles que les salles de conseil, les amphithéâtres ou les salles de cinéma à la maison. La gestion des couleurs fournit un ajustement précis des couleurs pour permettre une meilleure reproduction des couleurs. Sélectionnez d'abord Couleur primaire et ajustez ses plage/valeurs dans Nuance, Saturation et Gain.</p>
Réinitialiser réglages couleur	Rétablit les réglages d'image actuels aux réglages par défaut.

Menu GESTION DE L'ÉNERGIE

1. Appuyez le bouton **MENU** ou  pour afficher le menu à l'écran (OSD).
2. Appuyez / pour sélectionner le menu **GESTION DE L'ÉNERGIE**. Puis appuyez **ENTER/OK** ou utilisez / pour accéder au menu **GESTION DE L'ÉNERGIE**.







3. Appuyez / pour sélectionner l'option de menu. Puis appuyez **ENTER/OK** pour afficher son sous-menu ou appuyez / pour ajuster/sélectionner le réglage.

REMARQUE : Certaines options de sous-menu peuvent avoir un autre sous-menu. Pour accéder à ce sous-menu, appuyez **ENTER/OK**. Utilisez / ou / pour ajuster/sélectionner le réglage.

Option de menu	Description
Sous tension auto	<p><u>Signal</u> Sélectionner HDMI permet au projecteur de s'allumer automatiquement lorsque le signal HDMI/USB C est transmis via le câble HDMI/USB C.</p> <p><u>CEC</u> Ce projecteur prend en charge la fonction CEC (Consumer Electronics Control) pour une mise sous/hors tension synchronisée via la connexion HDMI. Autrement dit, si un appareil qui prend également en charge la fonction CEC est connecté à l'entrée HDMI du projecteur, lorsque le projecteur est éteint, l'appareil connecté sera également éteint automatiquement. Lorsque l'appareil connecté est allumé, le projecteur s'allumera automatiquement.</p> <p>REMARQUE :</p> <ul style="list-style-type: none"> • Pour que la fonction CEC fonctionne correctement, assurez-vous que l'appareil est correctement connecté à l'entrée HDMI du projecteur via un câble HDMI, et que sa fonction CEC est activée. • Selon l'appareil connecté, la fonction CEC peut ne pas fonctionner. <p><u>Mise sous tension directe</u> Permet au projecteur de s'allumer automatiquement lorsqu'il est alimenté par le cordon d'alimentation.</p>
Énergie intell.	<p><u>Alim. auto. désact.</u> Permet au projecteur de s'éteindre automatiquement après un certain temps une fois qu'aucune source d'entrée n'est détectée pour éviter une utilisation inutile de la source lumineuse.</p> <p><u>Minuteur</u> Permet au projecteur de s'éteindre automatiquement après un certain temps pour éviter une utilisation inutile de la source lumineuse.</p> <p><u>Économie Énergie</u> Réduit la consommation si aucune source d'entrée n'est détectée. Quand Activer est sélectionné, la source lumineuse du projecteur passera en mode Eco après qu'aucun signal n'est détecté pendant cinq (5) minutes. Cela aidera également à éviter tout gaspillage inutile de la vie de la source lumineuse.</p>



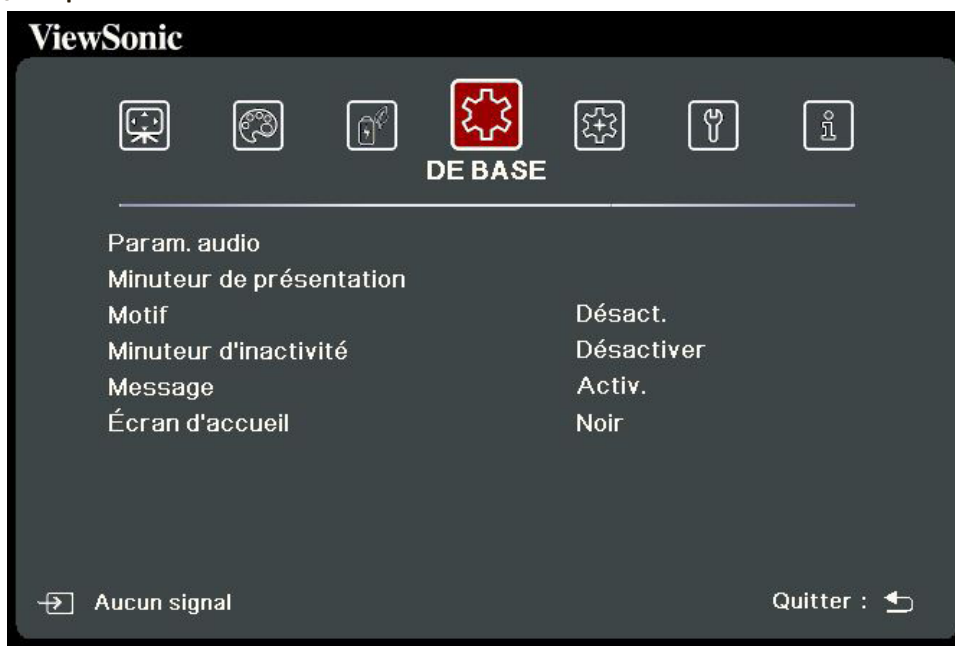

Option de menu	Description
Paramètres de veille	<p>Les fonctions ci-dessous sont disponibles en mode veille (branché, mais pas allumé).</p> <p><u>Relais audio</u></p> <p>Lors de la sélection de Activ., le projecteur transmet un signal audio quand les prises AUDIO IN et AUDIO OUT sont correctement connectées à un appareil approprié.</p>

Menu DE BASE

1. Appuyez le bouton **MENU** ou  pour afficher le menu à l'écran (OSD).
2. Appuyez / pour sélectionner le menu **DE BASE**. Puis appuyez **ENTER/OK** ou utilisez / pour accéder au menu **DE BASE**.







3. Appuyez / pour sélectionner l'option de menu. Puis appuyez **ENTER/OK** pour afficher son sous-menu ou appuyez / pour ajuster/sélectionner le réglage.

REMARQUE : Certaines options de sous-menu peuvent avoir un autre sous-menu. Pour accéder à ce sous-menu, appuyez **ENTER/OK**. Utilisez / ou / pour ajuster/sélectionner le réglage.

Option de menu	Description
Param. audio	<p><u>Mode audio</u> Sélectionnez un mode audio préféré en fonction de votre contenu audio.</p> <p><u>Muet</u> Sélectionnez Activ. pour désactiver temporairement le haut-parleur interne du projecteur ou le volume sorti depuis la prise de sortie audio.</p> <p><u>Volume audio</u> Ajuste le volume du haut-parleur interne du projecteur ou le volume sorti depuis la prise de sortie audio.</p> <p><u>Bip de mise sous/hors tension</u> Active/désactive la sonnerie pendant les processus de démarrage et d'arrêt.</p>
Minuteur de présentation	<p>Le minuteur de présentation permet d'indiquer à l'écran la durée d'une présentation afin de vous permettre de mieux gérer votre temps.</p> <p><u>Intervalle du minuteur</u> Définit la durée. Si le minuteur est déjà activé, il redémarrera à chaque fois que vous redéfinissez Intervalle du minuteur.</p> <p><u>Affichage du minuteur</u> Vous permet de décider si vous souhaitez que le minuteur s'affiche à l'écran pour une des périodes suivantes :</p> <ul style="list-style-type: none"> » Toujours : Affiche le minuteur à l'écran pendant toute la durée de la présentation. » 1 min/2 min/3 min : Affiche le minuteur à l'écran durant la dernière ou les 2 ou 3 dernières minute(s). » Jamais : Masque le minuteur pendant toute la durée de la présentation. <p><u>Position du minuteur</u> Définit la position du minuteur.</p> <p><u>Mode de calcul du minuteur</u> Définit la direction de comptage souhaitée entre :</p> <ul style="list-style-type: none"> » Vers l'arrière : Décroit en comptant à rebours de l'heure prédéfinie à 0. » Vers l'avant : Avance en augmentant de 0 à l'heure prédéfinie. <p><u>Fonction de rappel sonore</u> Vous permet de décider si vous souhaitez activer le rappel sonore. Une fois activé, un double bip sera entendu aux 30 dernières secondes vers l'arrière ou l'avant, et un triple bip sera émis lorsque le minuteur expire.</p> <p><u>Début du compte/Désact.</u> Sélectionnez Début du compte pour activer le minuteur. Sélectionnez Désact. pour l'annuler.</p>



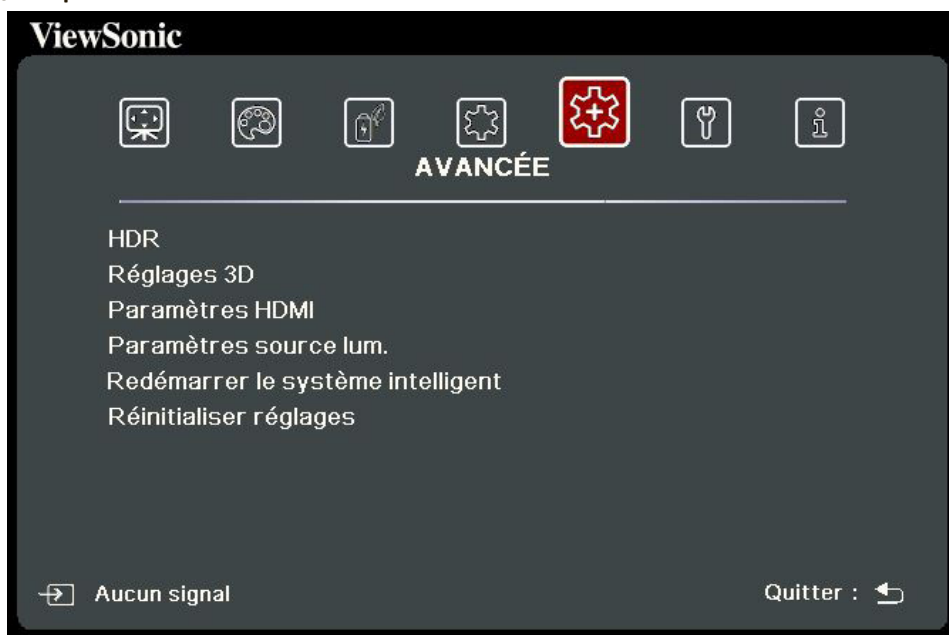

Option de menu	Description
Motif	Permet d'ajuster la taille et la mise au point de l'image et de vérifier la distorsion de l'image projetée.
Minuteur d'inactivité	<p>Permet au projecteur de renvoyer automatiquement l'image après un certain temps lorsqu'aucune action n'est effectuée sur l'écran vide. Pour afficher l'écran vide, appuyez Blank sur le projecteur ou la télécommande.</p> <p>REMARQUE : Évitez de placer des objets devant l'objectif de projection car ils risqueraient de se déformer en raison de la chaleur ou de provoquer un incendie.</p>
Message	Active ou désactive les messages de rappel.
Écran d'accueil	Sélectionne le logo à afficher lors de la phase de démarrage du projecteur.

Menu AVANCÉE

1. Appuyez le bouton **MENU** ou  pour afficher le menu à l'écran (OSD).
2. Appuyez / pour sélectionner le menu **AVANCÉE**. Puis appuyez **ENTER/OK** ou utilisez / pour accéder au menu **AVANCÉE**.



3. Appuyez / pour sélectionner l'option de menu. Puis appuyez **ENTER/OK** pour afficher son sous-menu ou appuyez / pour ajuster/sélectionner le réglage.





REMARQUE : Certaines options de sous-menu peuvent avoir un autre sous-menu. Pour accéder à ce sous-menu, appuyez **ENTER/OK**. Utilisez / ou / pour ajuster/sélectionner le réglage.

Option de menu	Description
HDR	<p><u>HDR</u> Le projecteur prend en charge les sources d'imagerie HDR. Il peut détecter automatiquement la gamme dynamique de la source et optimiser les paramètres de couleur et gamma de l'image pour reproduire le contenu dans de nombreuses conditions lumineuses. Vous pouvez également sélectionner SDR.</p> <p><u>EOTF</u> Le projecteur peut ajuster automatiquement les niveaux de luminosité de votre image en fonction de la source d'entrée. Normalement, le réglage par défaut « Moy » est recommandé. Si la luminosité de l'image projetée est sombre, veuillez utiliser « Bas ». Lorsque vous donnez la priorité à la propriété de gradation, veuillez utiliser « Haut ».</p>
Réglages 3D	<p>Ce projecteur comporte une fonction 3D qui vous permet d'apprécier les films, les vidéos et les événements sportifs en 3D, d'une manière plus réaliste en présentant la profondeur des images. Une paire de lunettes 3D est nécessaire pour voir les images en 3D.</p> <p><u>Format 3D</u> Le réglage par défaut est Auto et le projecteur choisit automatiquement un format 3D approprié lors de la détection du contenu 3D. Si le projecteur ne peut pas reconnaître le format 3D, choisissez un mode 3D.</p> <p><u>Inverser sync 3D</u> Lorsque vous constatez l'inversion de la profondeur de l'image, activez cette fonction pour corriger le problème.</p> <p><u>Enr. réglages 3D</u> Enregistre les réglages 3D actuels. Les réglages 3D seront automatiquement appliqués si la même résolution et la même source d'entrée sont sélectionnées.</p> <p>REMARQUE : Quand la fonction 3D Sync est activée :</p> <ul style="list-style-type: none"> • Le niveau de luminosité de l'image projetée diminuera. • Le Mode couleur, le Mode source lum., le Zoom et le Surbalayage ne peuvent pas être ajustés.



Option de menu	Description
Paramètres HDMI	<p><u>Format HDMI</u> Sélectionnez un espace de couleur approprié en fonction du paramètre d'espace de couleur de l'appareil de sortie sélectionné.</p> <ul style="list-style-type: none"> » Auto : Règle le projecteur pour détecter la configuration de l'espace de couleur du signal d'entrée automatiquement. » RGB : Définit l'espace de couleur sur RGB. » YUV : Définit l'espace de couleur sur YUV. <p><u>Portée HDMI</u> Sélectionnez une plage de couleur HDMI approprié en fonction du paramètre de plage de couleur de l'appareil de sortie sélectionné.</p> <ul style="list-style-type: none"> » Auto : Règle le projecteur pour détecter la plage HDMI du signal d'entrée automatiquement. » Optimisé : Définit la plage de couleur HDMI sur 0 - 255. » Normal : Définit la plage de couleur HDMI sur 16 - 235.
Paramètres source lum.	<p><u>Mode source lum.</u></p> <ul style="list-style-type: none"> » Normal : Fournit la pleine luminosité de la source lumineuse. » Eco : Réduit la consommation de la source lumineuse de 20% et réduit la luminosité pour prolonger la durée de vie de la source lumineuse et diminuer le bruit du ventilateur. » Noir dynamique 1 : Réduit la consommation de la source lumineuse jusqu'à 70% selon le niveau de luminosité du contenu. » Noir dynamique 2 : Réduit la consommation de la source lumineuse jusqu'à 50% selon le niveau de luminosité du contenu. » Perso : Permet de régler la puissance de la source lumineuse. <p><u>Alim. source lum.</u> Seulement disponible quand Mode source lum. est Perso.</p> <p><u>Réinit. heures source lum.</u> Réinitialise le minuteur de la source lumineuse après l'installation d'une nouvelle source lumineuse. Pour changer la source lumineuse, veuillez contacter un technicien de service qualifié.</p> <p><u>Infos heures source lum.</u></p> <ul style="list-style-type: none"> » Durée utilisation source lum. : Affiche le nombre d'heures d'utilisation de la source lumineuse.
Redémarrer le système intelligent	Redémarre le Système Intelligent immédiatement après avoir sélectionné Réinit.





Option de menu	Description
Réinitialiser réglages	Rétablit les paramètres par défaut. Lors de l'utilisation de Réinitialiser réglages, les réglages suivants sont conservés : Zoom, Trapèze, Langue, Position du projecteur, Mode Haute altitude, Param. de sécurité, Méthode de contrôle et Débit en bauds.

Menu SYSTÈME

1. Appuyez le bouton **MENU** ou  pour afficher le menu à l'écran (OSD).
2. Appuyez / pour sélectionner le menu **SYSTÈME**. Puis appuyez **ENTER/OK** ou utilisez / pour accéder au menu **SYSTÈME**.





3. Appuyez / pour sélectionner l'option de menu. Puis appuyez **ENTER/OK** pour afficher son sous-menu ou appuyez / pour ajuster/sélectionner le réglage.

REMARQUE : Certaines options de sous-menu peuvent avoir un autre sous-menu. Pour accéder à ce sous-menu, appuyez **ENTER/OK**. Utilisez / ou / pour ajuster/sélectionner le réglage.

Option de menu	Description
Langue	Définit la langue du menu à l'écran (OSD).
Position du projecteur	Sélectionne une position appropriée pour le projecteur.
Réglages des menus	<p><u>Durée d'affichage du menu</u> Détermine le temps d'attente avant la désactivation du menu OSD après votre dernière interaction.</p> <p><u>Position du menu</u> Définit la position du menu OSD.</p>
Mode Haute altitude	<p>Il est recommandé d'utiliser le Mode Haute altitude lorsque votre environnement est entre 1500 m et 3000 m au-dessus du niveau de la mer, et à une température ambiante entre 0°C et 30°C.</p> <p>REMARQUE :</p> <ul style="list-style-type: none"> • N'utilisez pas le Mode Haute altitude si votre altitude est entre 0 m et 1499 m et la température est entre 0°C et 35°C. Si vous le faites, le projecteur sera trop refroidi. • L'utilisation du « Mode Haute altitude » peut générer plus de bruit de fonctionnement car la vitesse du ventilateur sera augmentée afin d'améliorer le refroidissement et les performances.
Recherche auto rapide	Permet au projecteur de rechercher automatiquement les signaux.
Param. de sécurité	Voir « Utiliser la fonction de mot de passe » à la page 17.
Verr. touches panneau	Verrouille les touches de commande sur le projecteur.
Méthode de contrôle	Vous permet de sélectionner un port de contrôle préféré : via le port RS-232 ou le port USB (Service).
Débit en bauds	Sélectionne un taux en baud qui est identique avec celui de votre ordinateur pour pouvoir connecter le projecteur en utilisant un câble RS-232 approprié et contrôlez le projecteur avec des commandes RS-232.

Menu INFORMATIONS

1. Appuyez le bouton **MENU** ou  pour afficher le menu à l'écran (OSD).
2. Appuyez  /  pour sélectionner le menu **INFORMATIONS** et afficher ses contenus.

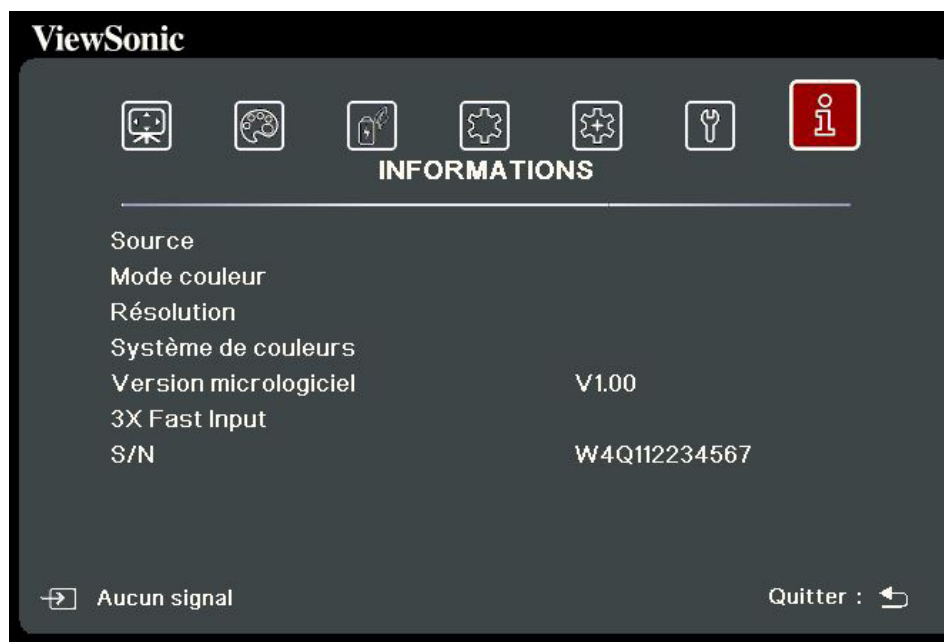

Option de menu	Description
Source	Indique l'entrée actuelle du signal.
Mode couleur	Indique le mode sélectionné dans le menu IMAGE.
Résolution	Indique la résolution native de la source d'entrée.
Système de couleurs	Indique le format du système d'entrée.
Version micrologiciel	Indique la version actuelle du micrologiciel.
3X Fast Input	Indique si la fonction est activée ou non.
S/N	Indique le numéro de série de ce projecteur.

> Système intelligent







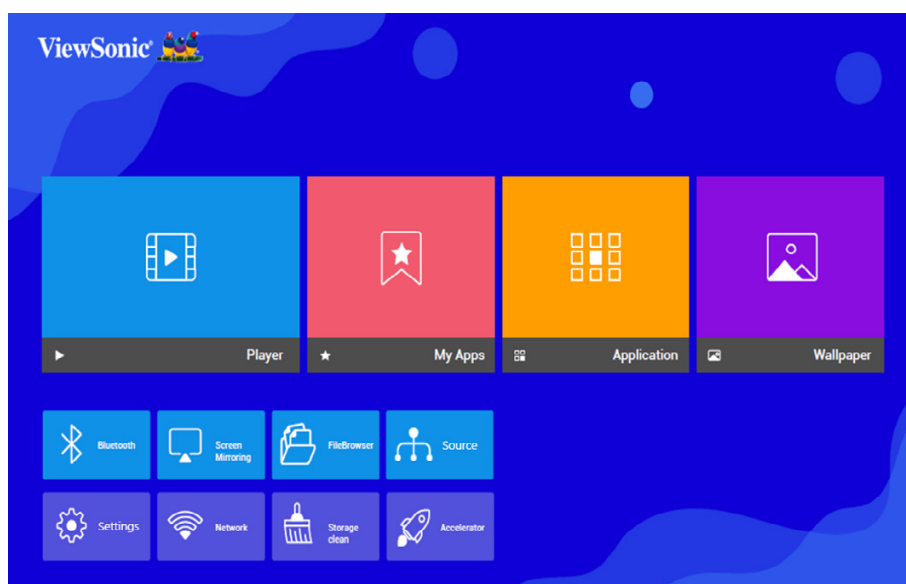

Cette section présente le **SYSTÈME INTELLIGENT**.





Écran d'accueil

REMARQUE : Les captures d'écran dans ce manuel sont à titre indicatif uniquement et peuvent différer de l'apparence réelle. Certains des paramètres suivants peuvent ne pas être disponibles. Veuillez consulter le design actuel de votre projecteur.

L'écran d'accueil s'affiche quand la source d'entrée est **SYSTÈME INTELLIGENT**. Pour naviguer dans l'écran d'accueil, il suffit d'utiliser les touches directionnelles. Vous pouvez revenir à l'écran d'accueil principal à tout moment en appuyant  sur la télécommande, quelle que soit la page sur laquelle vous êtes.



1. Appuyez  /  pour sélectionner un menu principal. Puis appuyez **ENTER/OK** ou utilisez  pour accéder à la liste des sous-menus.
2. Appuyez  /  /  /  pour sélectionner l'option de menu. Puis appuyez **ENTER/OK** pour afficher son sous-menu ou appuyez  /  pour ajuster/sélectionner le réglage.

REMARQUE : Certaines options de sous-menu peuvent avoir un autre sous-menu. Pour accéder à ce sous-menu, appuyez **ENTER/OK**. Utilisez  /  ou  /  pour ajuster/sélectionner le réglage.

Utilisation des menus

Player (Lecteur)

Le projecteur recherche automatiquement les fichiers vidéo dans l'appareil de stockage externe. Quand vous cliquez sur **Player (Lecteur)**, la vidéo trouvée peut être lue en boucle.

Certaines fonctions sont disponibles quand **Player (Lecteur)** est choisi. Appuyez ▼ puis utilisez ◀/▶ pour sélectionner.

- Bluetooth

Le projecteur est équipé de Bluetooth qui permet à l'utilisateur de connecter son appareil sans fil pour la lecture audio.

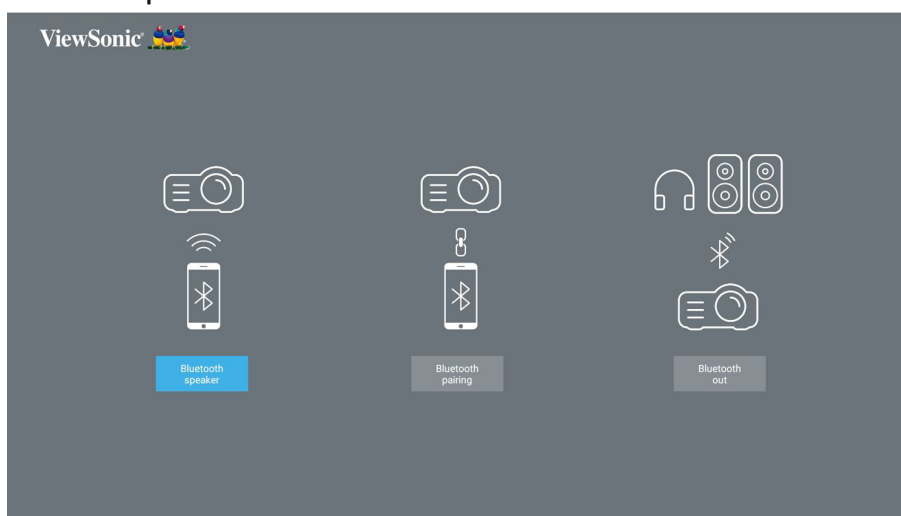

Pour connecter et associer votre appareil :

1. Allez à : **Écran d'accueil > Bluetooth.**
2. Utilisez ◀/▶ pour sélectionner **Bluetooth Speaker (Haut-parleur Bluetooth)** ou **Bluetooth Pairing (Association Bluetooth)**. Puis appuyez **ENTER/OK**.
3. Une boîte de dialogue apparaît, sélectionnez **Connect (Connecter)** et appuyez **ENTER/OK** pour accéder au mode Bluetooth.
4. Un effet sonore sera audible lors de l'entrée en mode d'association.
5. Une fois la connexion réussie, un autre effet sonore sera audible.

REMARQUE : Le nom du projecteur sera intitulé « ViewSonic Projector » (Projecteur ViewSonic). Une fois associés, si le projecteur et votre appareil sont tous deux allumés, ils se connecteront automatiquement via Bluetooth en mode **Bluetooth Speaker (Haut-parleur Bluetooth)**. Quand vous êtes connecté, veuillez noter que seuls les boutons **Alimentation**, **Exit** et **Retour** permettent de quitter le mode Bluetooth.

6. Le projecteur recherche les périphériques Bluetooth à proximité. Sélectionnez votre appareil dans la liste et appuyez **ENTER/OK**.

Vous pouvez également connecter le projecteur à un casque ou à des haut-parleurs externes qui prennent en charge Bluetooth :

1. Allez à : **Écran d'accueil > Bluetooth.**

2. Utilisez ◀/▶ pour sélectionner **Bluetooth Out (Sortie Bluetooth)**. Puis appuyez **ENTER/OK.**



REMARQUE : Une fois associés, si le projecteur et votre appareil sont tous deux allumés, ils se connecteront automatiquement via Bluetooth.

- Screen Mirroring (Miroir d'écran)

La mise en Screen Mirroring (Miroir d'écran) offre une connexion Wi-Fi 5GHz permettant aux utilisateurs de mettre en miroir l'écran de leur appareil personnel.



REMARQUE : Assurez-vous que votre appareil est connecté au même réseau que le projecteur.

Pour iOS :

1. Accédez au menu déroulant de contrôle.
2. Sélectionnez l'icône « Screen Mirroring » (Miroir d'écran).
3. Choisissez « ViewSonic PJ-XXXX ».

Pour Android :

1. Téléchargez et installez l'application « Google Home » et ouvrez-la.
2. Tirez pour actualiser l'appli et attendez 30 secondes.
3. « ViewSonic PJ-XXXX » sera maintenant visible, sélectionnez-le.

REMARQUE : Certains appareils Android prennent en charge la « Diffusion » directe. Si votre appareil le fait, allez dans la fonction de diffusion et choisissez « ViewSonic PJ-XXX » dans la liste des appareils disponibles. Vous pouvez également scanner le code QR de la FAQ et suivre les étapes pour lancer directement la diffusion sur votre appareil Android.

- FileBrowser (Navigateur de fichiers)

Vous pouvez parcourir vos fichiers ici.

- Source

Affiche la barre de sélection de la source d'entrée. Vous pouvez changer la source d'entrée.

My Apps (Mes applis)

Affiche vos applis préférées.

Pour supprimer une application de la page **My Apps (Mes applis)** :

1. Après avoir accédé à la page **My Apps (Mes applis)**, toutes vos applications préférées s'affichent.

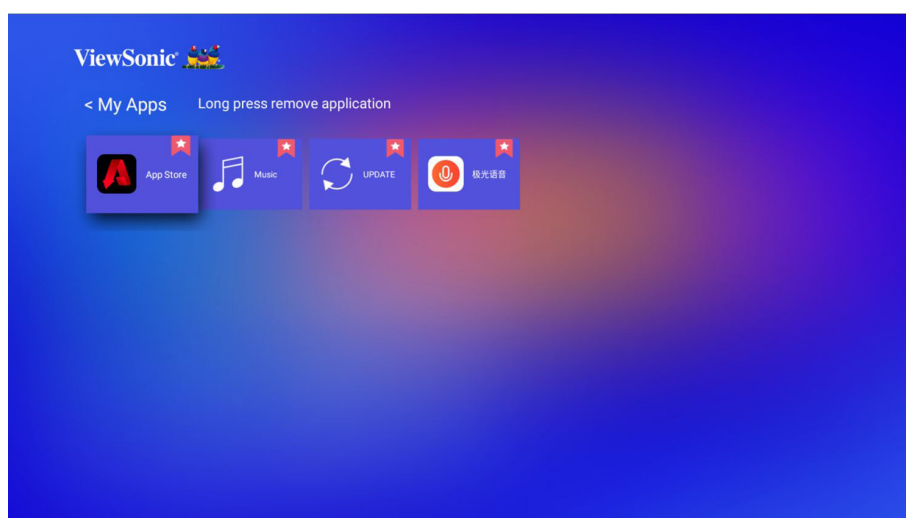

2. Appuyez longuement sur l'appli sélectionnée pour la supprimer.

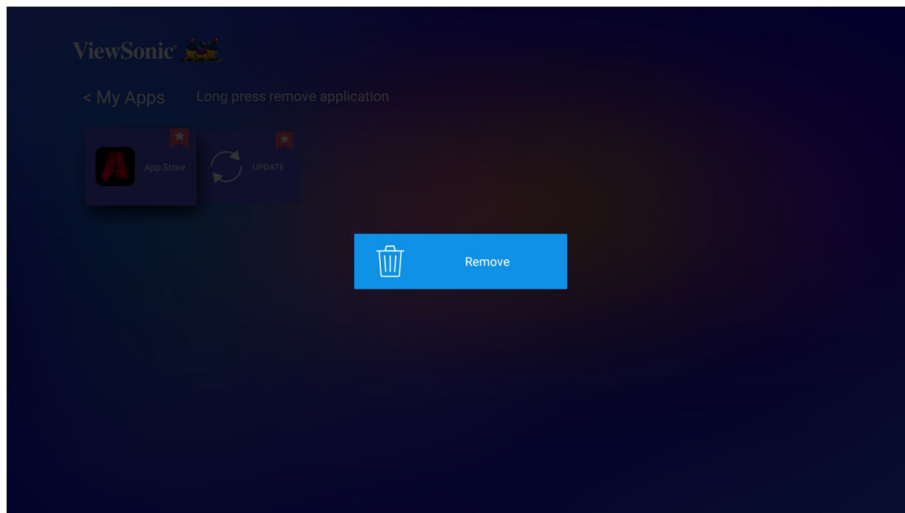

3. Une fois supprimée, la boîte de dialogue ci-dessous apparaîtra.

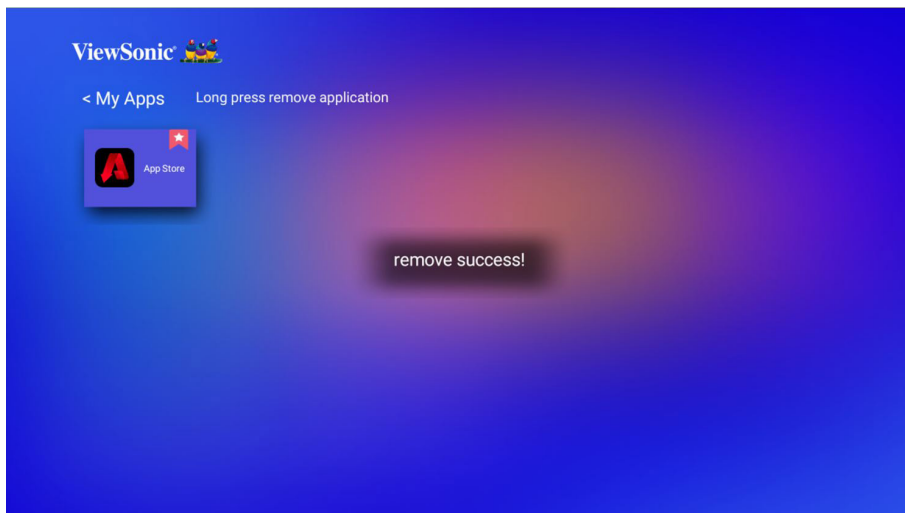

Application

Accédez et affichez toutes les applications que vous avez installées.

Pour ajouter une application à la page **My Apps (Mes applis)** ou la désinstaller :

1. Après avoir accédé à la page **Application**, toutes vos applications s'affichent.

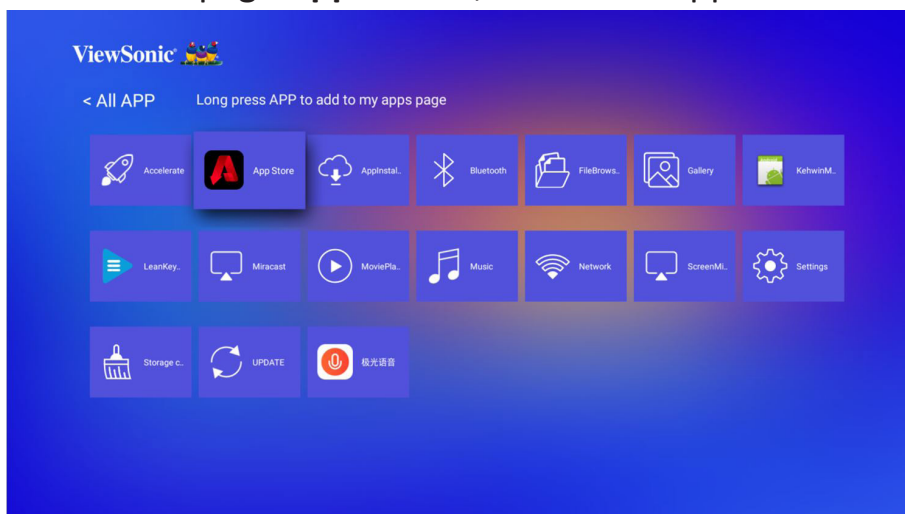

2. Appuyez longuement sur l'appli sélectionnée pour l'ajouter à la page **My Apps (Mes applis)** ou la désinstaller.

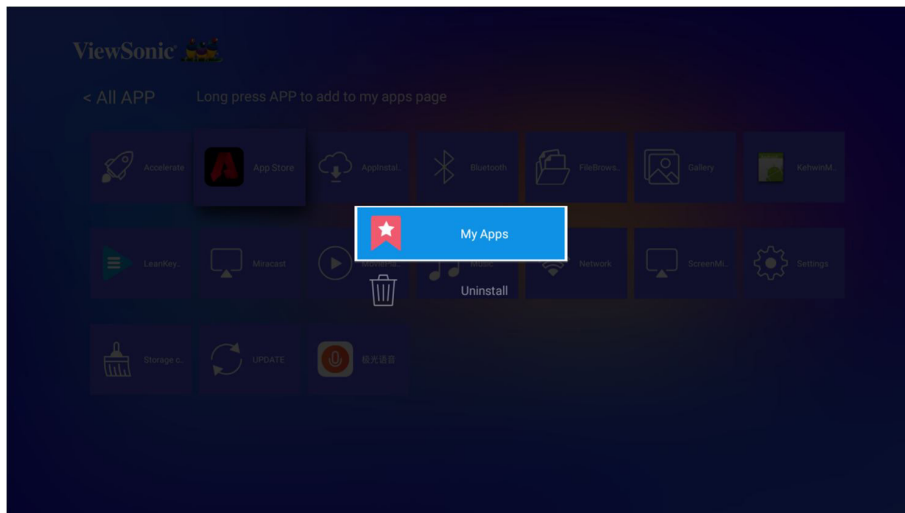

3. Une fois que vous avez réussi, la boîte de dialogue ci-dessous apparaîtra et l'application sera affichée avec un astérisque.

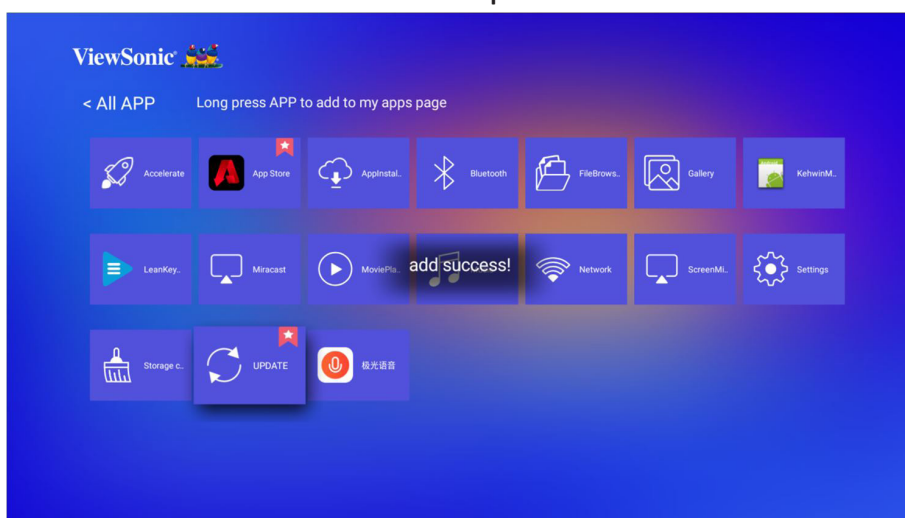

Les applications qui ont été ajoutées à la page **My Apps (Mes applis)** seront affichées sous la page **My Apps (Mes applis)** depuis la page d'accueil.

Pour installer une application :

1. Allez à **Application > App Store** depuis la page d'accueil.
2. Utilisez les touches directionnelles pour naviguer dans les options du menu. Quand vous trouvez votre application préférée, appuyez **OK** pour entrer les détails et sélectionnez le bouton **INSTALLER** pour l'installer.
3. Une barre de progression s'affiche pendant le téléchargement.
4. Une fois l'application installée, vous pouvez l'ouvrir, la mettre à niveau ou la désinstaller.

REMARQUE :

- Vous pouvez installer des applications tierces par le biais du fichier .apk dans la gestion des fichiers. Cependant, certaines applications tierces peuvent présenter des problèmes de compatibilité.
- Les applications non préchargées peuvent ne pas être compatibles ou ne pas fonctionner correctement.













- Certaines des applications (y compris les applications préchargées et installées manuellement) peuvent nécessiter l'utilisation d'un clavier ou d'une souris.
- Certaines applications peuvent être spécifiques à une région.

Wallpaper (Papier peint)

Utilisez ◀/▶ pour sélectionner un papier peint et appuyez **ENTER/OK** pour le définir comme papier peint de l'écran d'accueil.

Boutons de la barre de contrôle multimédia

Les boutons de la barre de contrôle multimédia apparaissent à l'écran si un fichier vidéo ou musical est lu.

Vidéo		Musique	
	Préc.		Précédent
	Rembobiner		Lire
	Lire		Pause
	Pause		Suivant
	Avance rapide		
	Suivant		
	Précédent		
	3D		
	Plus		

REMARQUE : Quand vous utilisez un appareil de stockage USB, notez ce qui suit :

- » Certains appareils de stockage USB peuvent ne pas être compatibles.
- » Si vous utilisez un câble d'extension USB, il se peut que l'appareil USB ne soit pas reconnu.
- » Le temps de chargement peut être plus long quand vous manipulez des fichiers volumineux.
- » Les données sur l'appareil de stockage USB peuvent être endommagées ou perdues. Sauvegardez les fichiers importants à l'avance.

Format de fichier pris en charge

Formats multimédia

Extension	Type	Codec
.xvid	Vidéo	Xvid, H.264
.avi	Audio	MP3
.mp4 .m4v .mov	Vidéo	H.264/MPEG-4

Extension	Type	Codec
.ts .trp .tp .mts .m2ts	Vidéo	H.264, MPEG-2
	Audio	MP3
.vob	Audio	MPEG-1, MPEG-2
	Vidéo	DVD-LPCM
.mpg	Audio	MPEG-1

Formats Office

	Éléments	Voyants
Fonction d'affichage des documents	doc/docx	Peut ouvrir et lire des documents en doc/docx
	xls/xlsx	Peut ouvrir et lire des documents en xls/xlsx
	ppt/pptx	Peut ouvrir et lire des documents en ppt/pptx
	PDF	Peut ouvrir et lire des documents en PDF

Formats photo

Format	Type	Commentaire
.jpg/.jpeg	JPEG progressif	Résolution max : 1024 x 768
	JPEG de base	Résolution max : 15360 x 8640
.bmp		Résolution max : 9600 x 6400
.png/.gif		Résolution max : 5120 x 2880

Formats des appareils externes connectés pris en charge

Appareil	Format NTFS		Format FAT32		exFAT	
	Lecture	Écriture	Lecture	Écriture	Lecture	Écriture
Clé USB	✓	✓	✓	✓	✓	✓
Disque dur USB	-	-	✓	✓	-	-

REMARQUE :

- L'outil de formatage intégré de Windows 10 ne prend en charge que le format FAT32 jusqu'à 32 Go.
- Seul le format FAT32 est pris en charge pour la mise à niveau du micrologiciel.

Mise à niveau du micrologiciel

Vous pouvez mettre à jour le micrologiciel en ligne, ou par appareil USB et vérifier le numéro de version.

REMARQUE : Ne débranchez pas le cordon d'alimentation, l'appareil USB ou ne vous déconnectez pas d'Internet pendant le processus de mise à niveau.

1. Assurez-vous que le projecteur est connecté à Internet.

2. Allez à **Application > UPDATE (MISE À JOUR)** depuis la page d'accueil.

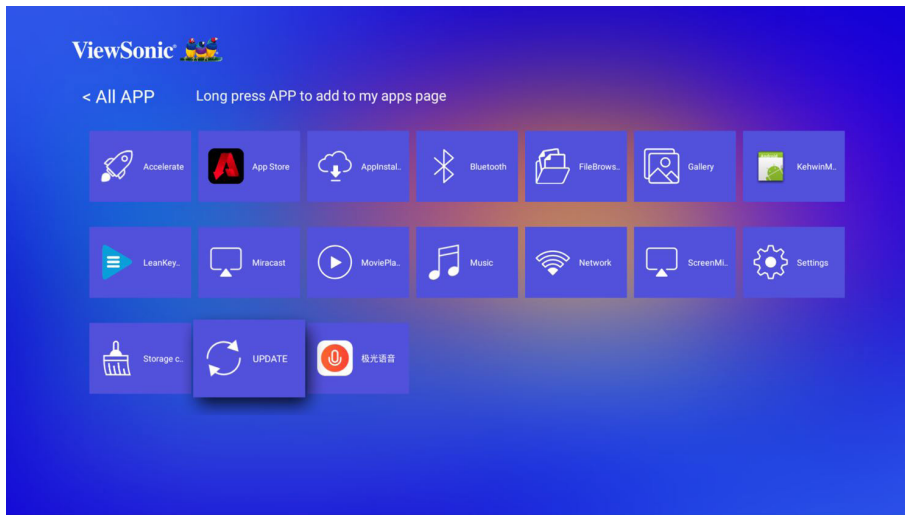

Mise à jour du micrologiciel en ligne

1. Allez à **Application > UPDATE (MISE À JOUR) > Online update (Mise à jour en ligne)**.

REMARQUE : Le téléchargement automatique est activé par défaut pour la mise à niveau en ligne. Quand c'est activé, si le système détecte une version plus récente, il téléchargera automatiquement le logiciel en arrière-plan.



2. Sélectionnez **Online update (Mise à jour en ligne)** et appuyez **ENTER/OK**.

3. Le système vérifiera le site Web ViewSonic (OTA) et affichera le message de dialogue ci-dessous s'il existe un micrologiciel plus récent.

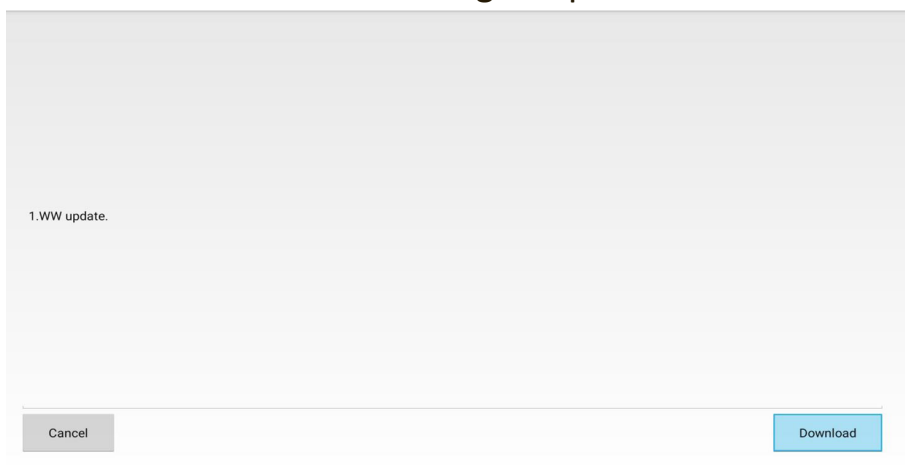

4. Après avoir sélectionné **Download (Télécharger)**, une barre de progression apparaîtra lorsque le processus de téléchargement commencera.



5. Lorsque vous atteignez 100 %, le message suivant s'affiche. Sélectionnez **Update Right Now (Mettre à jour maintenant)**.

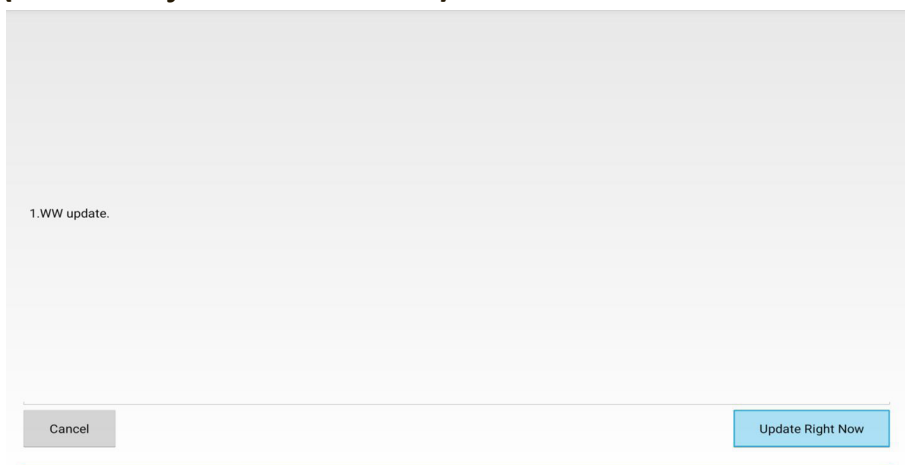

6. Le message de la boîte de dialogue **Start OTA update (Démarrer la mise à jour OTA)** apparaît.

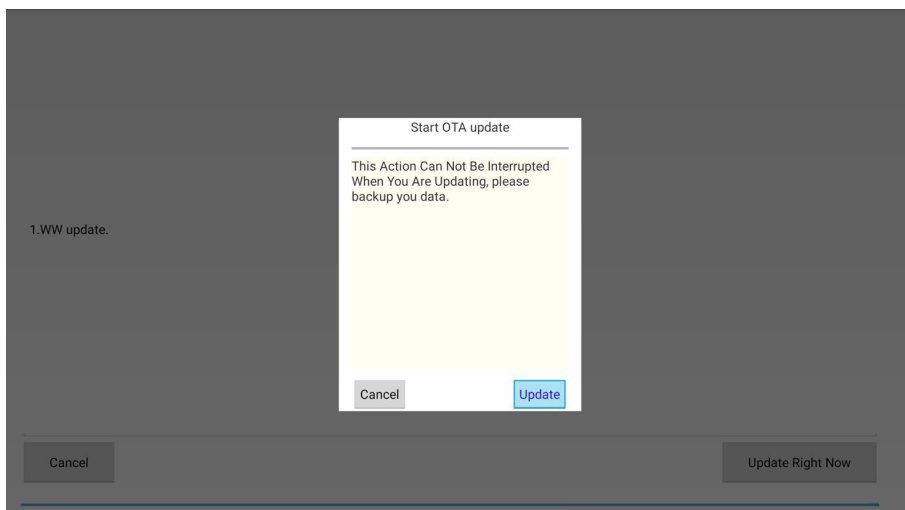

7. Sélectionnez **Update (Mise à jour)** et le projecteur redémarre, l'écran devient noir pendant quelques minutes. Le processus de mise à jour prend environ 5 à 10 minutes. Quand vous aurez terminé, il faudra quelques minutes pour redémarrer le projecteur.

Mise à jour du micrologiciel via un appareil USB

1. Téléchargez la dernière version du micrologiciel sur le site Web ViewSonic et copiez le fichier sur un appareil USB.
2. Branchez l'appareil USB dans le projecteur.
3. Allez à **Application > UPDATE (MISE À JOUR) > UpdateLocale**.
4. Cliquez sur Select (Sélectionner) et appuyez **ENTER/OK**.

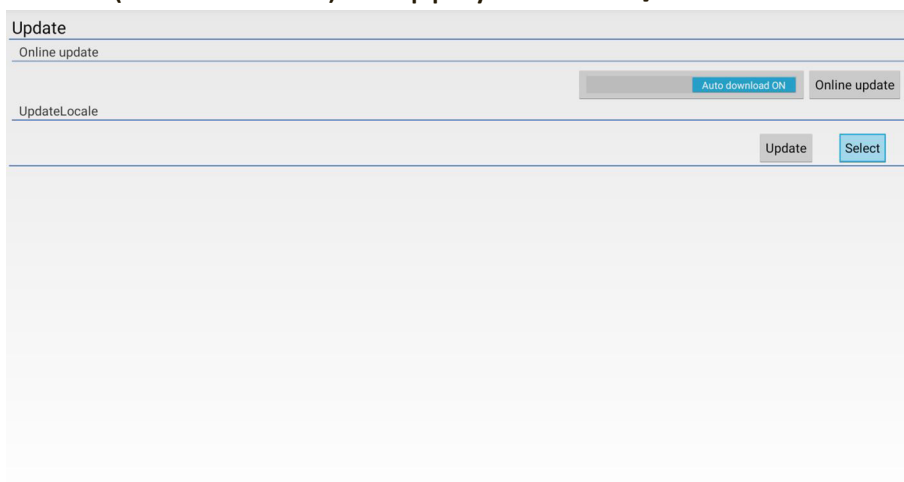

5. Le système détectera le micrologiciel et affichera les informations suivantes. Sélectionnez le fichier du micrologiciel.

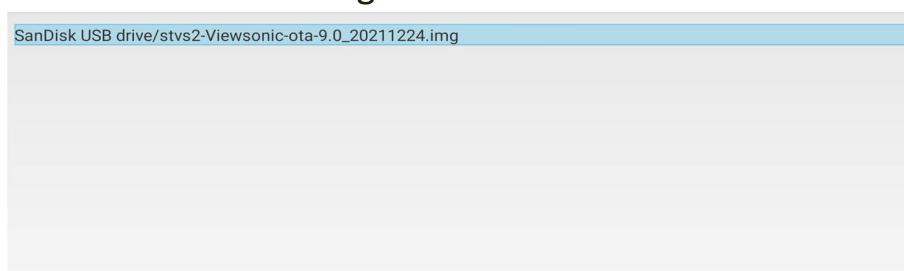

6. Le micrologiciel sélectionné s'affiche. Cliquez sur **Update (Mise à jour)**.

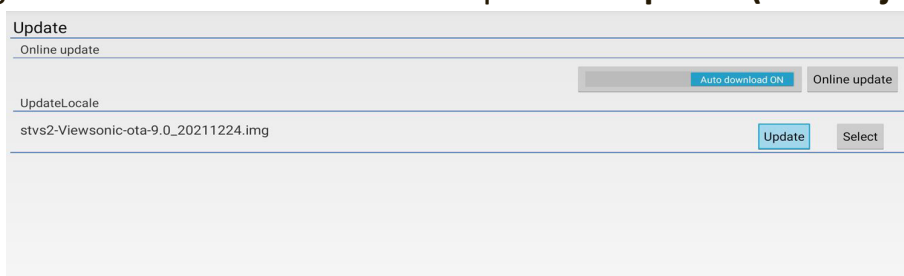

7. Le message de dialogue **Local update (Mise à jour locale)** s'affiche, sélectionnez **Update (Mise à jour)**.

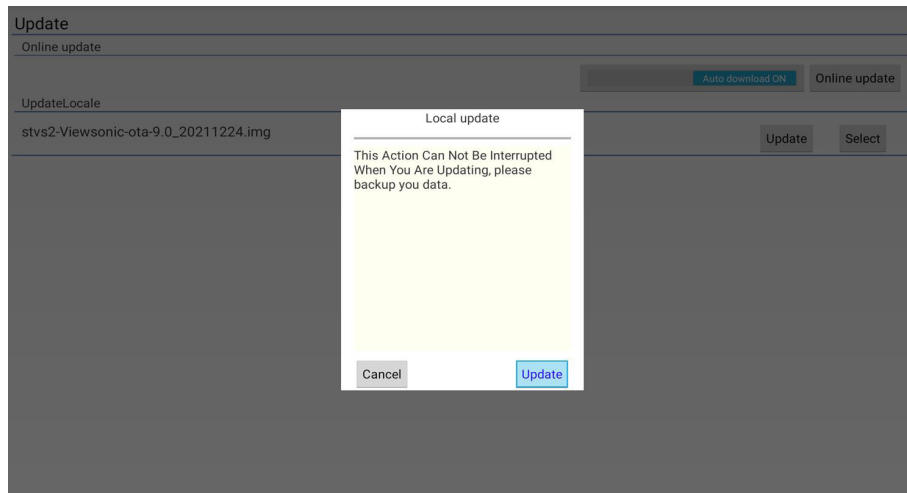

8. Sélectionnez **Update (Mise à jour)** et le projecteur redémarre, l'écran devient noir pendant quelques minutes. Le processus de mise à jour prend environ 5 à 10 minutes. Quand vous aurez terminé, il faudra quelques minutes pour redémarrer le projecteur.

Paramètres liés au système

D'autres paramètres sont disponibles dans la liste inférieure de l'écran d'accueil.

Settings (Paramètres)

REMARQUE : Certaines fonctions peuvent ne pas être prises en charge. Les paramètres seront grisés et ne pourront pas être utilisés.

Option de menu		Description
Network & internet (Réseau et Internet)	Wi-Fi	Définit les paramètres Wifi et le point d'accès.
	Portable hotspot (Point d'accès portable)	
	VPN	
	Private DNS (DNS privé)	
Apps & notifications (Applis et notifications)		Vous pouvez parcourir les applis, définir les autorisations et les notifications des applis.
Storage (Stockage)	Device storage (Stockage de l'appareil)	Vous pouvez vérifier le statut du stockage ici.
Security & location (Sécurité et localisation)	Device admin apps (Applis d'admin des appareils)	

Option de menu		Description	
System (Système)	About device (À propos de l'appareil)	IP address (Adresse IP)	Affiche l'adresse IP du projecteur.
		Wi-Fi MAC address (Adresse MAC Wi-Fi)	Affiche l'adresse MAC Wi-Fi.
		Bluetooth address (Adresse Bluetooth)	Affiche l'adresse Bluetooth.
		Build number (Numéro de build)	Affiche le numéro de version du système.
	Languages & input (Langues et saisie)	Languages (Langues)	Vous pouvez définir la langue et la méthode de saisie ici.
		Virtual keyboard (Clavier virtuel)	
		Physical keyboard (Clavier physique)	
	Date & time (Date et heure)	Automatic date&time (Date et heure automatique)	Le projecteur se synchronise automatiquement avec un serveur de temps Internet.
		Set Date (Définir la date)	Disponible quand Automatic date&time (Date et heure automatique) est désactivé. Vous pouvez régler la date, l'heure et le fuseau horaire.
		Set Time (Définir l'heure)	
		Set time zone (Définir le fuseau horaire)	
		Automatic 24-hour format (Format 24 heures automatique)	Affiche l'heure au format 24 heures.
		Use 24-hour format (Utiliser le format 24 heures)	Disponible quand Automatic 24-hour format (Format 24 heures automatique) est désactivé. Quand c'est désactivé, le projecteur affiche l'heure au format 12 heures.
	Reset options (Réinitialiser les options)	Reset Wi-Fi mobile & Bluetooth (Réinitialisation de Wi-Fi mobile et Bluetooth)	Vous pouvez réinitialiser les paramètres réseau, les préférences de l'appli ou effacer toutes les données ici.
		Reset app preferences (Réinitialiser les préférences de l'appli)	
		Erase all data (Effacer toutes les données) (réinitialisation d'usine)	
	Update (Mise à jour)	Online update (Mise à jour en ligne)	Assurez-vous que le projecteur est connecté à Internet.
UpdateLocale		Téléchargez le nouveau fichier du micrologiciel dans l'appareil USB et connectez-le au port USB A.	

Network (Réseau)

Accède directement à la page **Wi-Fi** dans les **Settings (Paramètres)**.

Storage cleaner (Nettoyeur de stockage)

Cliquez sur cet élément pour supprimer les fichiers journaux et apk dans le stockage local et libérer l'espace de stockage local.

Accelerator (Accélérateur)

Cliquez sur cet élément pour mettre fin aux processus qui ne sont pas ceux du système. Cette opération peut être effectuée quand de nombreuses applis fonctionnent en arrière-plan et que la vitesse de réponse du système est lente.

> Annexe

Caractéristiques

Élément	Catégorie	Caractéristiques	
		X1	X2
Projecteur	Type	0,65" LED	
	Taille d'affichage	30" à 300"	
	Rapport de projection	1,15~1,5 (95"±3% à 2,43m)	0,69~0,83 (95"±3% à 1,44m)
	Objectif	F = 2,59 – 2,87	F = 2,60 – 2,78
	Zoom optique	1,3x	1,2x
	Type de source lumineuse	LED RVB	
	Système d'affichage	DMD 1 puce	
Signal d'entrée	HDMI	f _h : 15K à 129KHz, f _v : 23 à 120Hz, Taux de pixel : 170MHz	
Résolution	Natif	1920 x 1080	
Adaptateur secteur ¹	Tension d'entrée	CA 100-240V, 50/60 Hz (commutation auto)	
Conditions de fonctionnement	Température	0°C à 40°C (32°F à 104°F)	
	Humidité	0% à 90% (sans condensation)	
	Altitude	0 à 1499 m à 0°C à 35°C 1500 à 3000 m à 0°C à 30°C	
Conditions de stockage	Température	-20°C à 60°C (sans condensation)	
	Humidité	0% à 90% (sans condensation)	
	Altitude	0 à 12200 m à 30°C	
Dimensions	Physique (L x H x P)	355 x 121 x 244 mm (14" x 4,8" x 9,6")	355 x 121 x 251 mm (14" x 4,8" x 9,9")
Poids	Physique	3,6 kg (7,94 lb)	
Consommation	Activ. ²	218 W (Typique)	
	Désact.	< 0,5 W (Veille)	

¹ Veuillez utiliser l'adaptateur secteur de ViewSonic® ou une source autorisée uniquement.

² La condition de test est conforme aux normes EEI.

Dimensions du projecteur

X1

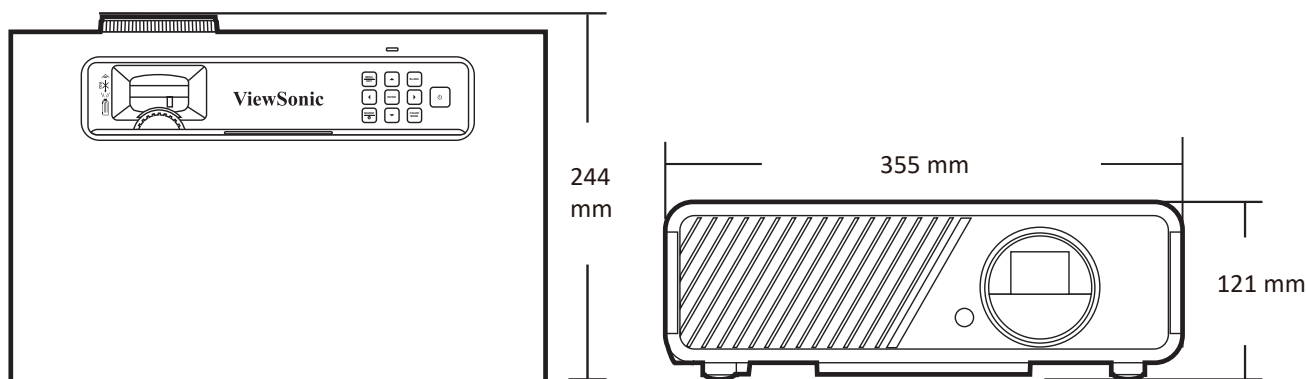

X2

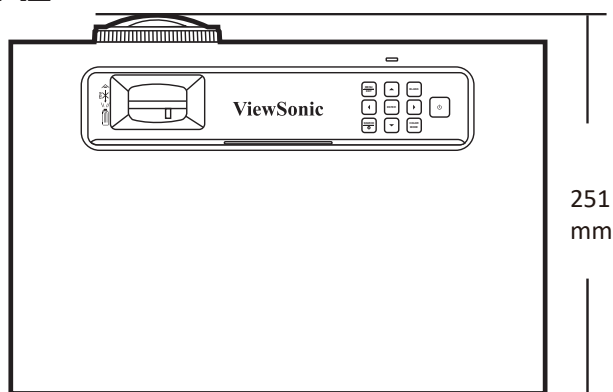

Fréquences de fonctionnement

HDMI / USB-C			
Signal	Résolution (points)	Format	Fréquence de rafraîchissement (Hz)
VGA	640 x 480	04:03	60/70/75/85/120
SVGA	800 x 600	04:03	60/70/75/85/120
XGA	1024 x 768	04:03	60/70/75/85/120
	1152 x 864	04:03	75
WXGA	1280 x 768	15:09	60
	1280 x 800	16:10	60/75/85
	1360 x 768	16:09	60
	1366 x 768	16:09	60
Quad-VGA	1280 x 960	04:03	60/85
SXGA	1280 x 1024	05:04	60/75/85
SXGA+	1400 x 1050	04:03	60
WXGA+	1440 x 900	16:10	60
WSXGA+	1680 x 1050	16:10	60

HDMI / USB-C			
Signal	Résolution (points)	Format	Fréquence de rafraîchissement (Hz)
UXGA	1600 x 1200	04:03	60
WUXGA	1920 x 1200	16:10	60
MAC 13"	640 x 480	04:03	67
MAC 16"	832 x 624	04:03	75
MAC 19"	1024 x 768	04:03	75
MAC 21"	1152 x 870	04:03	75
HDTV (1080p)	1920 x 1080	16:09	50 / 60
HDTV (1080i)	1920 x 1080	16:09	50 / 60
HDTV (720p)	1280 x 720	16:09	50 / 60
SDTV (480p)	720 x 480	4:3 / 16:9	60
SDTV (576p)	720 x 576	4:3 / 16:9	50
SDTV (480i)	720 x 480	4:3 / 16:9	60
SDTV (576i)	720 x 576	4:3 / 16:9	50
4k/24P	3840 x 2160	16:09	24
4k/25P	3840 x 2160	16:09	25
4k/30P	3840 x 2160	16:09	30
4k/50P	3840 x 2160	16:09	50
4k/60P	3840 x 2160	16:09	60

HDMI 3D			
Signal	Résolution (points)	Format	Fréquence de rafraîchissement (Hz)
En format Combi trame			
1080p	1920 x 1080	16:09	23,98/24
720p	1280 x 720	16:09	50/59,94/60
En format Côte-à-côte			
1080i	1920 x 1080	16:09	50/59,94/60
En format Haut-bas			
1080p	1920 x 1080	16:09	23,98/24
720p	1280 x 720	16:09	50/59,94/60

3D (signal HDMI inclus)			
Signal	Résolution (points)	Format	Fréquence de rafraîchissement (Hz)
Signal	Résolution (points)	Format	Fréquence de rafraîchissement (Hz)
SVGA	800 x 600	04:03	60* / 120**
XGA	1024 x 768	04:03	60* / 120**

3D (signal HDMI inclus)			
Signal	Résolution (points)	Format	Fréquence de rafraîchissement (Hz)
HD	1280 x 720	16:09	60* / 120**
WXGA	1280 x 800	16:09	60* / 120**
HDTV (1080p)	1920 x 1080	16:09	60
pour Signal vidéo			
SDTV (480i)***	720 x 480	4:3 / 16:9	60
<p>REMARQUE : * Les signaux 60 Hz sont pris en charge pour les formats Côte-à-côte, Haut-bas et Trame séquentiel.</p> <p>** Les signaux 120 Hz sont pris en charge pour le format Trame séquentiel. seulement.</p> <p>*** Le signal vidéo (SDTV 480i) est pris en charge pour le format Trame séquentiel. seulement.</p>			

Dépannage

Problèmes communs

Cette section décrit certains problèmes communs que vous pouvez rencontrer lors de l'utilisation du projecteur.

Problème	Solutions possibles
Le projecteur ne s'allume pas	<ul style="list-style-type: none">• Assurez-vous que le cordon d'alimentation est correctement branché au projecteur et à la prise secteur.• Si le processus de refroidissement n'est pas terminé, attendez qu'il soit terminé, puis essayez de rallumer le projecteur.• Si ce qui précède ne fonctionne pas, essayez une autre prise de courant ou un autre appareil électrique avec la même prise secteur.
Il n'y a pas d'image	<ul style="list-style-type: none">• Assurez-vous que le câble de la source vidéo est correctement connecté et que la source vidéo est allumée.• Si la source d'entrée n'est pas sélectionnée automatiquement, sélectionnez la source correcte à l'aide de la touche Source sur le projecteur ou la télécommande.
L'image est floue	<ul style="list-style-type: none">• Ajuster la molette de mise au point aidera à faire la mise au point correcte de l'objectif de projection.• Assurez-vous que le projecteur et l'écran sont correctement alignés. Si nécessaire, ajustez la hauteur du projecteur ainsi que l'angle et la direction de projection.
La télécommande ne fonctionne pas	<ul style="list-style-type: none">• Assurez-vous qu'il n'y a pas d'obstacle entre la télécommande et le projecteur et qu'ils sont à moins de 8 m (26 pi) l'un de l'autre.• Les piles sont peut-être épuisées. Veuillez vérifier et les remplacer si nécessaire.
L'image est anormale	<ul style="list-style-type: none">• Assurez-vous que le câble de la source vidéo est correctement connecté et que la source vidéo est allumée.• Si ce qui précède ne fonctionne pas, vérifiez que l'entrée et la sortie d'air ne sont pas bloqués.

Témoin à diode

Voyant	État et description
Orange	Mode veille
Vert clignotant	Mise en marche
Vert	Fonctionnement normal
Rouge	Téléchargement
Orange clignotant	Déverminage désactivé
Rouge clignotant une fois par seconde	Erreur de ventilateur
Rouge clignotant une fois toutes les 3 secondes	Erreur thermique et de température
Vert et rouge clignotant alternativement	Erreur de source lumineuse

Entretien

Précautions générales

- Assurez-vous que le projecteur est éteint et que le câble d'alimentation est débranché de la prise secteur.
- Ne retirez aucune des pièces de votre projecteur. Contactez ViewSonic® ou un revendeur quand une pièce du projecteur doit être remplacée.
- Ne pulvérisez jamais et ne versez jamais de liquide directement sur le boîtier.
- Manipulez le projecteur avec précaution, car un projecteur de couleur plus sombre, s'il est éraflé, peut présenter des marques plus nettes qu'un projecteur de couleur plus claire.

Nettoyage de l'objectif

- Utilisez une bombe d'air comprimé pour ôter la poussière.
- Si l'objectif est sale, utilisez du papier pour objectif ou humidifiez un chiffon doux de produit nettoyant pour l'objectif et frottez légèrement la surface.

ATTENTION : N'utilisez jamais de matériaux abrasifs.

Nettoyer le boîtier

- Utilisez un chiffon doux, sec et non pelucheux pour enlever la saleté ou la poussière.
- Si le boîtier n'est toujours pas propre, appliquez une petite quantité de détergent doux, non abrasif, sans ammoniac, ni alcool, sur un chiffon propre, doux et non pelucheux, puis essuyez la surface.

ATTENTION : À éviter : cire, alcool, benzène, dissolvant ou tout autre détergent chimique.

Entreposage du projecteur

Si vous avez l'intention de stocker le projecteur pendant une période prolongée :

- Assurez-vous que la température et l'humidité de l'emplacement d'entreposage sont conformes aux valeurs recommandées.
- Rentrez le pied de réglage entièrement.
- Retirez les piles de la télécommande.
- Placez le projecteur dans son emballage d'origine ou équivalent.

Clause de non-responsabilité

- ViewSonic® déconseille l'utilisation de nettoyants à base d'ammoniac ou d'alcool sur l'objectif ou le boîtier. Certains produits de nettoyage chimiques ont été signalés comme pouvant endommager l'objectif et/ou le boîtier du projecteur.
- ViewSonic® ne sera pas responsable des dommages résultant de l'utilisation de produits de nettoyage à base d'ammoniac ou d'alcool.

Informations de la source lumineuse

Cette section vous permettra de mieux comprendre la source lumineuse de votre projecteur.

Heures de la source lumineuse

Lorsque le projecteur est utilisé, la durée d'utilisation de la source lumineuse (en heures) est calculée automatiquement par le compteur horaire intégré.

Pour obtenir les informations d'heures de la source lumineuse :

1. Appuyez **Menu** pour ouvrir le menu OSD et allez à : **Avancé > Paramètres source lum. > Infos heures source lum.**
2. Appuyez **Enter** et la page **Infos heures source lum.** apparaîtra.
3. Appuyez **Exit** pour quitter le menu.

Augmenter la durée de vie de la source lumineuse

Pour prolonger la durée de vie de la source lumineuse, vous pouvez ajuster les paramètres suivants dans le menu OSD.

Configuration du Mode source lum.

Le fait de régler le projecteur dans un mode autre que **Normal** réduit le bruit du système, la consommation d'énergie et prolonge la vie opérationnelle des sources lumineuses.

Mode source lum.	Description
Normal	Fournit la pleine luminosité de la source lumineuse.
Eco	Réduit la consommation de la source lumineuse de 20% et réduit la luminosité, et diminue le bruit du ventilateur.
Noir dynamique 1	Réduit la consommation de la source lumineuse jusqu'à 70% selon le niveau de luminosité du contenu.
Noir dynamique 2	Réduit la consommation de la source lumineuse jusqu'à 50% selon le niveau de luminosité du contenu.
Perso	Vous permet d'ajuster la puissance de la source lumineuse pour prolonger sa durée de vie et diminue le bruit du ventilateur.

Pour définir le Mode source lum., ouvrez le menu OSD et allez à : **Avancé > Paramètres source lum. > Mode source lum.** et appuyez ◀/▶ pour sélectionner et appuyez **Enter**.

Configuration du Alim. auto. désact.

Cela permet au projecteur de s'éteindre automatiquement après un certain temps une fois qu'aucune source d'entrée n'est détectée.

Ouvrez le menu OSD et allez à : **GESTION DE L'ÉNERGIE > Énergie intell. > Alim. auto. désact.** et appuyez ◀/▶ pour désactiver et ajuster la durée.

> Informations relatives à la réglementation et aux services

Informations de conformité

Cette section aborde toutes les exigences et déclarations relatives aux réglementations. Les applications correspondantes confirmées doivent correspondre aux étiquettes de la plaque signalétique et aux marquages associés sur l'appareil.

Déclaration de conformité FCC

Cet appareil est conforme à l'article 15 des Règlements FCC. Son utilisation est soumise aux deux conditions suivantes : (1) cet appareil ne doit pas causer d'interférence nuisible et (2) cet appareil doit accepter toutes les interférences reçues, y compris les interférences pouvant causer un fonctionnement non souhaité. Cet équipement a été testé et déclaré conforme aux limites pour un appareil numérique de classe B, conformément à la section 15 de la réglementation de la FCC.

Ces limitations sont stipulées aux fins de garantir une protection raisonnable contre les interférences nuisibles en installation résidentielle. Cet équipement génère, utilise et peut émettre des radiofréquences et, s'il n'est pas installé et utilisé conformément aux instructions, peut provoquer des interférences nuisibles aux communications radio. Cependant, nous ne pouvons garantir que des interférences ne se produiront pas dans une installation particulière. Si cet appareil cause des interférences nuisibles à la réception de la radio ou de la télévision, ce que vous pouvez facilement observer en éteignant et en rallumant l'appareil, nous vous encourageons à prendre une ou plusieurs des mesures correctives suivantes :

- Modifier l'orientation ou la position de l'antenne de réception.
- Augmenter l'espace entre l'équipement et le récepteur.
- Brancher l'équipement sur une autre prise ou un autre circuit que celle/celui sur laquelle/lequel le récepteur est branché.
- Consulter le revendeur ou un technicien radio/télévision expérimenté pour obtenir de l'aide.

Avertissement : Tout changement ou modification non expressément approuvé par les autorités responsables de la conformité peut révoquer le droit de l'utilisateur à employer l'appareil en question.

Déclaration de la FCC relative à l'exposition aux radiations

Cet appareil est conforme aux limites d'exposition au rayonnement RF de la FCC établies pour un environnement non contrôlé. Les utilisateurs finaux doivent suivre les instructions de fonctionnement spécifiques pour respecter le seuil d'exposition aux radiofréquences (RF).

Cet émetteur ne doit pas être situé près de, ni utilisé avec une autre antenne ou un autre émetteur. Cet équipement doit être installé et utilisé en maintenant une distance minimale de 20 centimètres entre le radiateur et votre corps.

Le manuel de l'utilisateur ou le mode d'emploi du radiateur intentionnel ou non intentionnel doit avertir l'utilisateur que des changements ou des modifications non expressément approuvés par la partie responsable de la conformité pourraient annuler le droit de l'utilisateur à utiliser l'équipement.

Déclaration Industry Canada

CAN ICES-003(B) / NMB-003(B)

Mention d'Avertissement IC

Cet appareil est conforme à la/aux norme(s) RSS sans licence d'Industry Canada. Son utilisation est soumise aux deux conditions suivantes : (1) Cet appareil ne doit pas provoquer d'interférences et (2) Cet appareil doit accepter toutes les interférences reçues, y compris les interférences susceptibles de provoquer un fonctionnement incorrect.

Le présent appareil est conforme aux CNR d'Industrie Canada applicables aux appareils radio exempts de licence. L'exploitation est autorisée aux deux conditions suivantes : (1) l'appareil ne doit pas produire de brouillage, et (2) l'utilisateur de l'appareil doit accepter tout brouillage radioélectrique subi, même si le brouillage est susceptible d'en compromettre le fonctionnement.

Mention du code du pays

Seulement les canaux 1-11 sont disponibles sur les produits vendus aux États-Unis/Canada. Il ne sera pas possible de sélectionner d'autres canaux.

Pour les produits disponibles aux États-Unis/Canada du marché, seul le canal 1 à 11 peuvent être exploités. Sélection d'autres canaux n'est pas possible.

Avis sur l'exposition aux radiations IC

Cet appareil est conforme aux limites d'exposition aux radiations RSS-102 de IC établies pour un environnement sans contrôle. Cet équipement doit être installé et utilisé en maintenant une distance minimale de 20 centimètres entre le radiateur et votre corps. Le dispositif pour la bande 5150-5825 MHz est uniquement destiné à un usage intérieur afin de réduire le potentiel d'interférence nuisible aux systèmes mobiles par satellite à canal commun.

Cet équipement est conforme aux limites d'exposition aux rayonnements IC établies pour un environnement non contrôlé. Cet équipement doit être installé et utilisé avec un minimum de 20cm de distance entre la source de rayonnement et votre corps. Les dispositifs fonctionnant dans la bande 5150-5825 MHz sont réservés uniquement pour une utilisation à l'intérieur afin de réduire les risques de brouillage.

Le fonctionnement dans la bande 5150-5250 MHz est uniquement destiné à une utilisation à l'intérieur afin de réduire le potentiel d'interférence nuisible aux systèmes mobiles par satellite à canal commun.

La bande 5 150-5 250 MHz est réservés uniquement pour une utilisation à l'intérieur afin de réduire les risques de brouillage préjudiciable aux systèmes de satellites mobiles utilisant les mêmes canaux.

Conformité à la CE pour les pays européens

CE Cet appareil est conforme à la directive EMC 2014/30/UE et à la directive sur les basses tensions 2014/35/UE. Directive Éco-conception 2009/125/CE et directive Équipements radio 2014/53/UE.

Plage de fréquence : 2400-2483,5 MHz, 5150-5250 MHz

Puissance de sortie maximale : sous 20 dBm

Les informations suivantes sont uniquement pour les pays de l'UE :

Le label de droite indique la conformité à la directive sur l'élimination des équipements électriques et électroniques 2012/19/UE (DEEE). Il indique l'obligation de NE PAS jeter cet équipement avec les déchets municipaux, mais d'utiliser les systèmes de retour et de collecte conformément à la loi locale.



Déclaration de conformité RoHS2

Ce produit a été conçu et fabriqué conformément à la directive 2011/65/UE du Parlement et du Conseil Européens concernant la restriction d'utilisation de certaines substances dangereuses dans les équipements électriques et électroniques (directive RoHS2) et est réputé respecter les valeurs de concentration maximale émises par le Comité européen d' Adaptation Technique (TAC), comme indiqué ci-dessous :

Substance	Concentration maximale proposée	Concentration réelle
Plomb (Pb)	0,1%	< 0,1%
Mercure (Hg)	0,1%	< 0,1%
Cadmium (Cd)	0,01%	< 0,01%
Chrome hexavalent (Cr6 ⁺)	0,1%	< 0,1%
Biphényles polybromés (PBB)	0,1%	< 0,1%
Diphényléthers polybromés (PBDE)	0,1%	< 0,1%
Phtalate de bis (2-éthylhexyle) (DEHP)	0,1%	< 0,1%
Phtalate de benzyle et de butyle (BBP)	0,1%	< 0,1%
Phtalate de dibutyle (DBP)	0,1%	< 0,1%
Phtalate de diisobutyl (DIBP)	0,1%	< 0,1%

Certains composants des produits mentionnés ci-dessus sont exemptés de l'annexe III des directives RoHS2, comme indiqué ci-dessous : Voici des exemples de composants exemptés :

- Le mercure dans les lampes fluorescentes à cathode froide et les lampes fluorescentes à électrode externe (CCFL et EEFL) à des fins particulières ne dépassant pas (par lampe) :
 - » Longueur courte (500 mm) : maximum 3,5 mg par lampe.
 - » Longueur moyenne (entre 500 mm et 1500 mm) : maximum 5 mg par lampe.
 - » Longueur longue (> 1500 mm) : maximum 13 mg par lampe.
- Le plomb dans le verre des tubes cathodiques.
- Le plomb dans le verre des tubes fluorescents ne dépassant pas 0,2 % en poids.
- Le plomb en tant qu'élément d'alliage dans l'aluminium contenant jusqu'à 0,4 % de plomb en poids.
- L'alliage de cuivre contenant jusqu'à 4% de plomb.
- Le plomb dans les soudures à haute température de fusion (c.à-d. les alliages à base de plomb contenant 85% ou plus de plomb en poids).
- Les composants électriques et électroniques contenant du plomb dans un verre ou une céramique autres que les céramiques diélectriques des condensateurs, par ex. les dispositifs piézoélectroniques, ou dans un composé à matrice de verre ou de céramique.

Restrictions indiennes sur les substances dangereuses

Déclaration de restriction sur les substances dangereuses (Inde). Ce produit est conforme à la « India E-waste Rule 2011 » et interdit l'utilisation du plomb, du mercure, du chrome hexavalent, des biphényles polybromés et des diphenyléthers polybromés à des concentrations supérieures à 0,1% en poids et à 0,01% en poids pour le cadmium, à l'exception des exemptions définies dans l'annexe 2 de la règle.

Mise au rebut en fin de vie du produit

ViewSonic® respecte l'environnement et se consacre au travail et à la vie dans le respect de l'écologie. Merci de faire partie d'une informatique plus intelligente et plus écologique. Veuillez visiter le site Internet de ViewSonic® pour en savoir plus.

USA et Canada :

<https://www.viewsonic.com/us/company/green/go-green-with-viewsonic/#recycle-program>

Europe :

<http://www.viewsoniceurope.com/eu/support/call-desk/>

Taiwan :

<https://recycle.epa.gov.tw/>

Informations de copyright

Copyright© ViewSonic® Corporation, 2022. Tous droits réservés.

Macintosh et Power Macintosh sont des marques commerciales déposées de Apple Inc.

Microsoft, Windows et le logo Windows sont des marques commerciales déposées de Microsoft Corporation aux États-Unis et dans d'autres pays.

ViewSonic®, le logo aux trois oiseaux, OnView, ViewMatch et ViewMeter sont des marques déposées de ViewSonic® Corporation.

VESA est une marque déposée de Video Electronics Standards Association. DPMS, DisplayPort et DDC sont des marques déposées de VESA.

ENERGY STAR® est une marque déposée de l'Agence américaine de protection de l'environnement (EPA).

En tant que partenaire de ENERGY STAR®, ViewSonic® Corporation a déterminé que ce produit respecte les directives ENERGY STAR® en matière d'efficacité énergétique.

Clause de non-responsabilité : ViewSonic® Corporation ne saurait être tenu responsable des erreurs ou omissions techniques ou éditoriales contenues dans le présent document, ni des dommages directs ou indirects résultant de la fourniture de ce matériel ou des performances ou de l'utilisation de ce produit.

Dans un but d'amélioration continue du produit, ViewSonic® Corporation se réserve le droit de modifier les spécifications du produit sans préavis. Les indications contenues dans ce document peuvent évoluer sans préavis.

Aucune partie de ce document ne peut être copiée, reproduite ou transmise de quelque façon que ce soit, quelle qu'en soit la raison, sans la permission écrite préalable de ViewSonic® Corporation.

X1_X2_UG_FRN_1a_20220331

Assistance client

Pour de l'assistance technique ou un service sur les produits, consultez le tableau ci-dessous ou contactez votre revendeur.

REMARQUE : Vous aurez besoin du numéro de série du produit.

Pays/Région	Site Internet	Pays/Région	Site Internet
Asie Pacifique et Afrique			
Australia	www.viewsonic.com/au/	Bangladesh	www.viewsonic.com/bd/
中国 (China)	www.viewsonic.com.cn	香港 (繁體中文)	www.viewsonic.com/hk/
Hong Kong (English)	www.viewsonic.com/hk-en/	India	www.viewsonic.com/in/
Indonesia	www.viewsonic.com/id/	Israel	www.viewsonic.com/il/
日本 (Japan)	www.viewsonic.com/jp/	Korea	www.viewsonic.com/kr/
Malaysia	www.viewsonic.com/my/	Middle East	www.viewsonic.com/me/
Myanmar	www.viewsonic.com/mm/	Nepal	www.viewsonic.com/np/
New Zealand	www.viewsonic.com/nz/	Pakistan	www.viewsonic.com/pk/
Philippines	www.viewsonic.com/ph/	Singapore	www.viewsonic.com/sg/
臺灣 (Taiwan)	www.viewsonic.com/tw/	ประเทศไทย	www.viewsonic.com/th/
Việt Nam	www.viewsonic.com/vn/	South Africa & Mauritius	www.viewsonic.com/za/
Amériques			
United States	www.viewsonic.com/us	Canada	www.viewsonic.com/us
Latin America	www.viewsonic.com/la		
Europe			
Europe	www.viewsonic.com/eu/	France	www.viewsonic.com/fr/
Deutschland	www.viewsonic.com/de/	Қазақстан	www.viewsonic.com/kz/
Россия	www.viewsonic.com/ru/	España	www.viewsonic.com/es/
Türkiye	www.viewsonic.com/tr/	Україна	www.viewsonic.com/ua/
United Kingdom	www.viewsonic.com/uk/		

Garantie limitée

Projecteur ViewSonic®

Ce que la garantie couvre :

ViewSonic® garantit que ses produits sont exempts de défauts matériels et de fabrication, dans le cadre d'une utilisation normale, pendant la période de garantie. Si un produit présente un défaut matériel ou de fabrication pendant la période de garantie, ViewSonic® pourra, à sa seule discrétion, réparer le produit ou le remplacer par un produit similaire. Le produit de remplacement ou les pièces peuvent comporter des pièces ou des composants recyclés ou remis à neuf.

Garantie générale limitée de trois (3) ans :

Soumise à la garantie plus limitée d'un (1) an décrite ci-dessous, Amérique du Nord et du Sud : Garantie de trois (3) ans pour toutes les pièces sauf la lampe, trois (3) ans pour la main d'œuvre et un (1) an pour la lampe d'origine à compter de la date du premier achat par le client.

Autres régions ou pays : Veuillez consulter votre revendeur local ou l'agence locale de ViewSonic® pour des informations sur la garantie.

Garantie limitée d'un (1) an pour utilisation intensive :

Dans des conditions d'utilisation intensive, où l'utilisation d'un projecteur est supérieure à quatorze (14) heures d'utilisation quotidienne en moyenne, Amérique du Nord et du Sud : Garantie d'un (1) an pour toutes les pièces sauf la lampe, un (1) an pour la main d'œuvre et quatre-vingt dix (90) jours pour la lampe d'origine à compter de la date du premier achat par le client ; Europe : Garantie d'un (1) an pour toutes les pièces sauf la lampe, un (1) an pour la main d'œuvre et quatre-vingt dix (90) jours pour la lampe d'origine à compter de la date du premier achat par le client. Autres régions ou pays : Veuillez consulter votre revendeur local ou l'agence locale de ViewSonic® pour des informations sur la garantie. Garantie de la lampe soumise à des conditions générales, vérification et approbation. S'applique uniquement à la lampe installée par le fabricant. Toutes les lampes accessoires achetées séparément sont garanties pendant 90 jours.

Ce que la garantie protège :

Cette garantie est uniquement valable pour le premier acquéreur.

Ce que la garantie ne couvre pas :

1. Tout produit sur lequel le numéro de série a été endommagé, modifié ou supprimé.
2. Les dommages, détériorations ou dysfonctionnements résultant de :

- » Accident, mauvaise utilisation, négligence, incendie, inondation, foudre ou autres catastrophes naturelles, modification du produit non autorisée ou non-respect des instructions fournies avec le produit.
- » Utilisation en dehors des spécifications du produit.
- » Utilisation du produit autre que l'utilisation normale prévue ou en dehors des conditions normales.
- » Réparation ou tentative de réparation par une personne non autorisée par ViewSonic®.
- » Tout dommage du produit dû au transport.
- » Retrait ou installation du produit.
- » Les causes externes au produit, telles que variations ou pannes électriques.
- » Utilisation de fournitures ou de pièces ne respectant pas les spécifications de Viewsonic.
- » Usure normale.
- » Toute autre cause sans rapport avec un défaut du produit.

3. Frais de service de dépose, d'installation et de configuration.

Comment en bénéficier :

1. Pour toute information concernant les services sous garantie, veuillez contacter le service d'assistance client ViewSonic® (Veuillez consulter la page « Assistance client »). Vous devrez fournir le numéro de série de votre produit.
2. Pour bénéficier du service de garantie, vous devrez fournir : (a) le reçu de vente daté original, (b) votre nom, (c) votre adresse, (d) une description du problème et (e) le numéro de série du produit.
3. Amener ou expédier le produit franco de port dans l'emballage d'origine à un centre de service agréé ViewSonic® ou à ViewSonic®.
4. Pour de plus amples informations ou le nom du centre de services ViewSonic® le plus proche, veuillez contacter ViewSonic®.

Limitation des garanties implicites :

Il n'existe aucune garantie, explicite ou implicite, s'étendant au-delà de la description contenue dans le présent document, y compris la garantie implicite de qualité marchande et d'adéquation à un usage particulier.

Exclusion de dommages :

La responsabilité de ViewSonic est limitée au coût de réparation ou de remplacement du produit. ViewSonic® ne saurait être tenu responsable de :

1. Dommages à d'autres biens causés par un défaut dans le produit, dommages résultant d'une gêne, perte d'usage du produit, perte de temps, perte de profits, perte d'opportunités commerciales, perte de clientèle, interférence dans les relations commerciales ou toute autre perte commerciale, même si le client a été averti de la possibilité de tels dommages.
2. Tout autre dommage, indirect, consécutif ou autre.
3. Tout plainte contre le client émanant de toute autre partie.

Effet de la loi d'État :

Cette garantie vous donne des droits légaux spécifiques et vous pouvez également avoir d'autres droits, variant selon les autorités locales. Certains gouvernements locaux n'autorisent pas les limitations sur les garanties implicites et/ou n'autorisent pas l'exclusion des dommages indirects ou consécutifs, par conséquent les limitations et exclusions mentionnées ci-dessus peuvent ne pas s'appliquer à vous.

Ventes hors des États-Unis et du Canada :

Pour des informations et des services de garantie sur les produits ViewSonic® vendus hors des États-Unis et du Canada, veuillez contacter ViewSonic® ou votre revendeur ViewSonic® local.

La période de garantie de ce produit en Chine continentale (Hong Kong, Macao et Taïwan exclus) est soumise aux termes de la Carte de Garantie et de Maintenance.

Pour les utilisateurs en Europe et en Russie, des informations détaillées sur la garantie proposée peuvent être trouvés sur : <http://www.viewsonic.com/eu/> sous « Informations relatives à l'assistance / la garantie ».



ViewSonic®
See the difference®