

Guide de l'utilisateur

EH-TW9400W

EH-TW9400

EH-TW8400W

EH-TW8400

Home Projector

Utilisation des différents guides

Les guides de ce projecteur sont organisés comme suit.

Consignes de sécurité/Guide d'assistance et de service

Contient des informations sur l'utilisation du projecteur en toute sécurité, ainsi qu'un guide d'assistance et d'entretien, des listes de dépannage, etc. Veuillez à lire attentivement ce guide avant d'utiliser le projecteur.



Guide de l'utilisateur (ce guide)

Contient des informations sur la configuration et les opérations de base avant d'utiliser le projecteur, l'utilisation du menu Configuration, ainsi que la résolution des problèmes et l'exécution d'un entretien de routine.



WirelessHD Transmitter Guide de l'utilisateur (EH-TW9400W/EH-TW8400W uniquement)

Contient des informations sur la manipulation du WirelessHD Transmitter, des avertissements, etc.



Guide de démarrage rapide

Contient des informations sur les procédures de configuration du projecteur. Veuillez lire ce guide en premier.

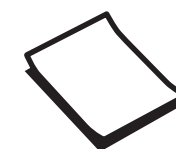

Symboles utilisés dans ce guide

Indications de sécurité

La documentation et le projecteur utilisent des symboles graphiques qui indiquent comment utiliser l'appareil en toute sécurité. Vous trouverez ces symboles et leur signification ci-dessous. Veillez à comprendre et à respecter ces symboles afin d'éviter de vous blesser ou de provoquer des dégâts.

Avertissement

Ce symbole signale des informations qui, si elles sont ignorées, peuvent provoquer des blessures, voire la mort, en raison d'une manipulation incorrecte.



Attention

Ce symbole indique des informations qui, si elles sont ignorées, peuvent provoquer des blessures ou des dégâts physiques, en raison d'une manipulation incorrecte.

Indications d'informations générales

Attention

Indique des procédures susceptibles d'entraîner des dommages ou une défaillance.

	Informations supplémentaires qu'il peut être utile de connaître sur un sujet.
	Renvoie à une page contenant des informations détaillées sur un sujet.
Nom du menu	Indique les éléments du menu Configuration. Exemple : Image - Mode couleurs
Nom du bouton	Indique les boutons de la télécommande ou du panneau de commande. Exemple : Bouton 

À propos de l'emploi des termes « ce produit » ou « ce projecteur »

Outre l'unité principale du projecteur, des éléments fournis ou des accessoires en option peuvent être désignés par les termes « ce produit » ou « ce projecteur ».

Structure du guide et conventions de notation

Utilisation des différents guides 1

Symboles utilisés dans ce guide 2

Indications de sécurité 2

Indications d'informations générales 2

À propos de l'emploi des termes « ce produit »
ou « ce projecteur » 2

Introduction

Noms et fonctions des pièces 6

Avant/dessus 6

Panneau de commande 7

Télécommande 9

Arrière 12

Dessous 13

Préparation

Installation 14

Image projetée et position du projecteur 14

Installation parallèle à l'écran 14

Installation du projecteur horizontalement
en réglant la hauteur de chaque côté 14

Différentes méthodes de réglage 15

Mise en place sur une table et projection 15

Suspension au plafond et projection 16

Distance de projection et valeurs maximales de
décalage de l'objectif 16

Connexion d'un périphérique 19

Retrait du cache de terminal 19

Connexion d'un équipement vidéo 19

Connexion d'un ordinateur 20

Connexion d'un équipement externe 20

Connexion au port Trigger Out 20

Connexion de périphériques WirelessHD
(EH-TW9400W/EH-TW8400W uniquement)
..... 20

Connexion au port LAN 21

Fixation de l'Unité de Réseau sans fil 22

Fixation d'une attache de câble HDMI 22

Préparation de la télécommande 23

Installation des piles de la télécommande 23

Portée de la télécommande 24

Portée (de gauche à droite) 24

Portée (de haut en bas) 24

Opérations de base

Projection d'images 25

Mise sous tension du projecteur 25

Si l'image désirée n'est pas projetée 26

Utilisation de l'écran d'accueil 26

Mise hors tension 27

Réglage de l'image projetée 28

Affichage de la mire de test 28

Fonction de réglage de l'objectif (mise au point,
zoom, décalage de l'objectif) 28

Réglage de la mise au point 29

Réglage de la taille de l'image projetée
(réglage du zoom) 29

Réglage de la position de l'image projetée
(réglage du décalage objectif) 30

Réglage de l'inclinaison du projecteur- 31

Correction la distorsion trapézoïdale 31

Masquage temporaire de l'image 31

Réglage de l'image

Réglage de l'image 33

Sélection de la qualité de projection (Mode
couleurs) 33

Basculement de l'écran entre le mode Complet
et le mode Zoom (Aspect) 34

Réglage de la Netteté 35

Réglage de la résolution d'image (Amélioration
image) 36

Réglage d'Iris auto 37

Réglage Interpolation image 37

Ajustement de la couleur 39

Ajustement de la Temp. couleur 39

Réglage des valeurs RVB (offset et gain) 39

Réglage de la teinte, de la saturation et de la
luminosité 39

Réglage de la valeur gamma 41

Sélection et réglage de la valeur de correction	41
Ajustement à l'aide du graphe de réglage gamma	41
Affichage de l'image dans la qualité enregistrée (fonction Mémoire)	43
Enregistrement d'une mémoire	43
Chargement, suppression et renommage d'une mémoire	43
Fonctions utiles	
Visualisation d'images 3D	45
Préparation à la visualisation d'images 3D	45
Si l'image 3D ne peut être visualisée	45
Utilisation de lunettes 3D	46
Avertissements relatifs à la visualisation d'images 3D	46
Connexion via WirelessHD (EH-TW9400W/EH-TW8400W uniquement)	48
Installation de l'émetteur WirelessHD Transmitter	48
Nom des pièces de l'émetteur WirelessHD Transmitter	49
Exemple de connexion et flux de signaux de l'émetteur WirelessHD Transmitter	50
Installation de l'émetteur WirelessHD Transmitter	55
Projection d'images	56
Menu des paramètres WirelessHD	57
Portée de transmission du WirelessHD	58
Fonctionnement de la télécommande	59
Portée de la télécommande	59
Modification de l'entrée et de la sortie	59
Sélection de l'image cible	60
Sélection de la source d'image	61
Utilisation de la fonction de Liaison HDMI	62
Fonction Liaison HDMI	62
Paramètres de Liaison HDMI	62
Connexion	63

Utiliser le projecteur sur un réseau

Projection avec un réseau câblé 64

Sélectionner les réglages du réseau câblé 64

Projection sur un réseau sans fil 66

Sélectionner manuellement les paramètres du réseau sans fil 66

Sélectionner les réglages de réseau sans fil de l'ordinateur 68

Sélectionner les paramètres de réseau sans fil dans Windows 68

Sélectionner les paramètres de réseau sans fil dans OS X 68

Configurer la sécurité du réseau sans fil 69

Projection dans Epson iProjection (iOS/Android) 69

Fonctionnement avec un smartphone (fonction télécommande) 70

Menu Configuration

Fonctions du menu Configuration 73

Utilisation du menu Configuration 73

Tableau du menu Configuration 74

Menu Image 74

Menu Signal 76

Menu Réglage 78

Menu Avancé 80

Menu Réseau 84

Menu Information 88

Menu Réinit. 89

Dépannage

Dépannage 90

Lecture des témoins 90

État du témoin en cas d'erreur/avertissement 90

État des témoins en fonctionnement normal 92

Si les témoins ne fournissent aucune indication utile 93

Contrôle du problème 93

Problèmes relatifs aux images 94

Problèmes au démarrage de la projection	97
Problèmes de télécommande	97
Problèmes avec le panneau de commande	98
Problèmes de 3D	98
Problèmes HDMI	99
Problèmes liés à WirelessHD (EH-TW9400W/ EH-TW8400W uniquement)	100
Problèmes liés au réseau	101
À propos d'Event ID	102

Maintenance

Maintenance	104
Nettoyage	104
Nettoyage du filtre à air	104
Nettoyage de l'unité principale	105
Nettoyage de l'objectif	106
Fréquence de remplacement des consommables	106
Fréquence de remplacement du filtre à air	106
Fréquence de remplacement de la lampe	106
Remplacement des consommables	107
Remplacement du filtre à air	107
Remplacement de la lampe	108
Remise à zéro de la durée d'utilisation de la lampe	109
Align. des panneaux	111
Uniformité	113
À propos de PJLink	115

Annexe

Accessoires en option et consommables	116
Options	116
Consommables	116
Résolutions prises en charge	117
PC	117
SD	117
HD	117

4K	118
3D	119
Signaux d'entrée 3D MHL (via un émetteur WirelessHD Transmitter*)	120
Signal d'entrée WirelessHD MHL*	120
Caractéristiques techniques	121
Apparence	123
Liste de symboles de sécurité	124
Glossaire	126
Remarques générales	127
Étiquettes d'avertissement	128
Avis général	129

Noms et fonctions des pièces

Avant/dessus

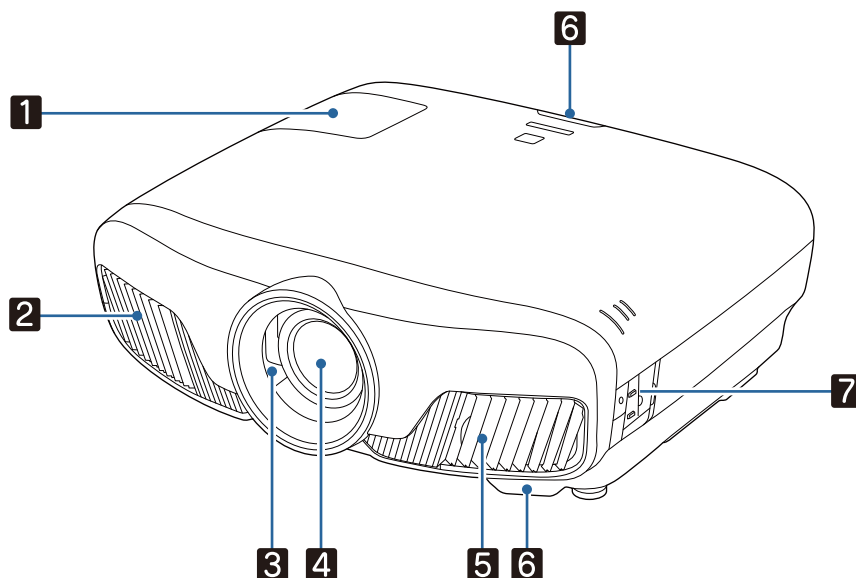







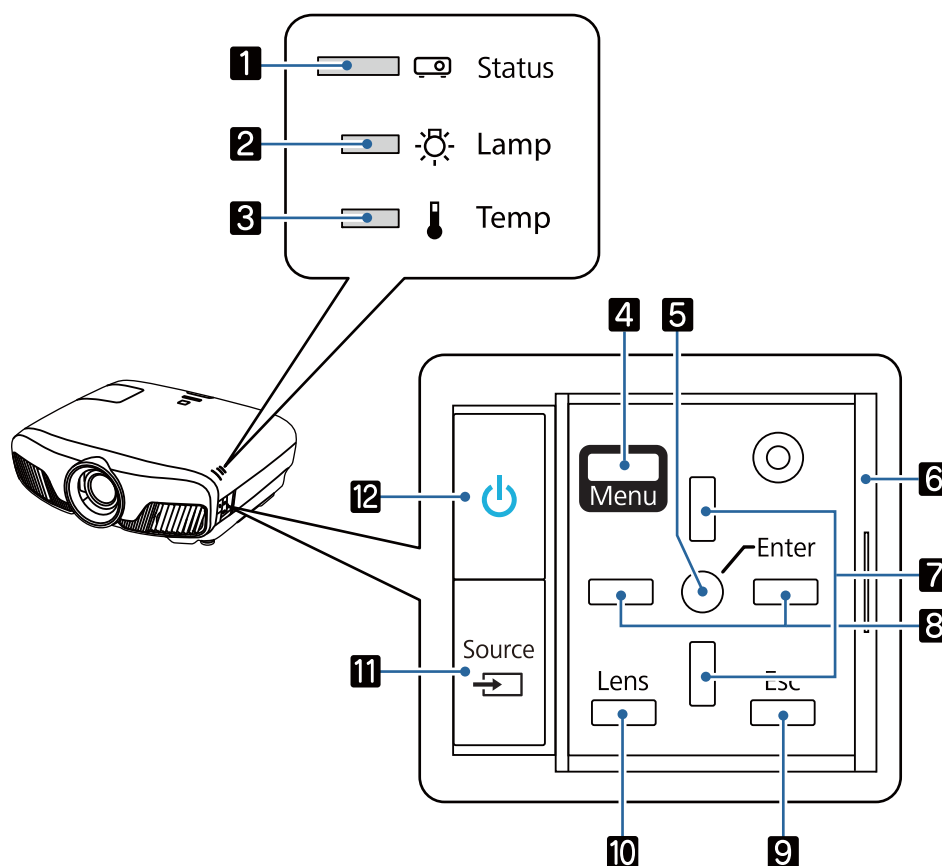



Nom		Fonction
1	Couvercle de la lampe	Ouvrez-le pour remplacer la lampe du projecteur. ➡ p.108
2	Grille de ventilation	Grille de ventilation permettant de refroidir l'intérieur du projecteur. <div style="border: 1px solid black; padding: 5px;"> <p>⚠ Attention</p> <p>Pendant la projection, n'approchez pas votre visage ou vos mains de la grille de sortie d'air et ne placez pas d'objets pouvant être déformés ou endommagés par la chaleur. L'air chaud évacué par la grille de ventilation peut provoquer des brûlures, des déformations ou des accidents.</p> </div>
3	Obturateur de l'objectif	Relié à la fonction d'allumage/d'extinction du projecteur et ouvre et ferme automatiquement l'obturateur. ➡ p.25
4	Objectif	Les images sont projetées à partir de cet objectif.
5	Grille d'entrée d'air	Grille d'entrée permettant de refroidir l'intérieur du projecteur.
	Couvercle du filtre à air	Pour remplacer le filtre à air, ouvrez ce couvercle et retirez le filtre à air. ➡ p.107
6	Récepteur à distance	Reçoit les signaux de la télécommande. ➡ p.24
7	Panneau de commande	Actionne le projecteur. ➡ p.7

Panneau de commande

Lorsque la fonction Éclairage est réglée sur **Off**, tous les voyants sont éteints en conditions normales de projection. ➡ **Avancé - Fonctionnement - Éclairage** p.80



Boutons/Témoins	Fonction
1 	Clignote pour indiquer que le préchauffage ou le refroidissement est en cours. Indique l'état du projecteur en combinaison avec les autres témoins allumés ou clignotants. ➡ p.90
2 	Clignote en orange lorsqu'il est temps de remplacer la lampe. Indique les erreurs sur le projecteur en combinaison avec les autres témoins allumés ou clignotants. ➡ p.90
3 	Clignote en orange si la température interne est trop élevée. Indique les erreurs sur le projecteur en combinaison avec les autres témoins allumés ou clignotants. ➡ p.90
4 	Permet d'afficher et de fermer le menu Configuration. Dans le menu Configuration, vous pouvez effectuer des réglages de signal, d'image, de signal d'entrée, etc. ➡ p.73
5 	Permet de sélectionner des fonctions et des réglages lorsqu'un menu est affiché. ➡ p.73
6 Couverture du panneau de commande	Couverture du panneau de commande. Pour utiliser le panneau de commande, saisissez le bouton et faites glisser le couvercle.
7 	Permet de sélectionner la valeur de réglage de la correction trapézoïdale et des éléments de menu. ➡ p.31









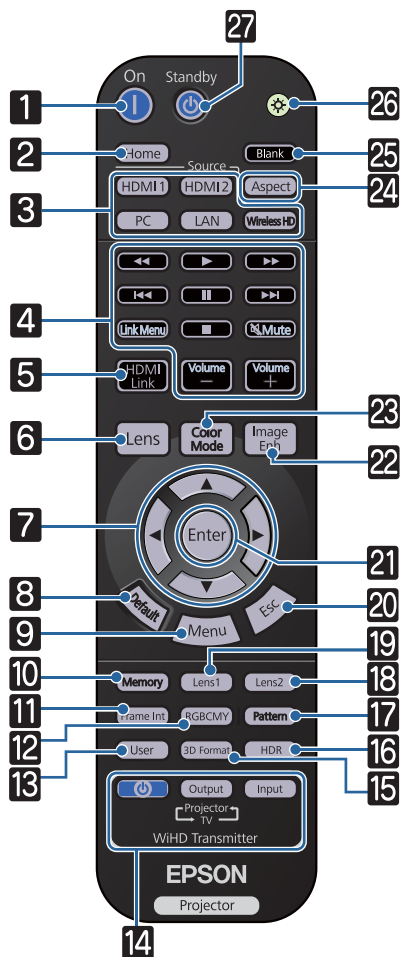

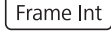

Boutons/Témoins		Fonction
8		Permet de sélectionner la valeur de réglage des éléments de menu. 🖱️ p.73
9	Esc 	Permet de retourner au niveau de menu précédent lorsqu'un menu est affiché. 🖱️ p.73
10	Lens 	Permet de modifier les éléments de réglage de la fonction objectif motorisé. Les éléments réglables sont les suivants. <ul style="list-style-type: none">• Mise au point 🖱️ p.29• Zoom 🖱️ p.29• Décalage objectif 🖱️ p.30
11		Passes à l'image d'un autre port d'entrée. 🖱️ p.26
12		Permet d'allumer ou d'éteindre le projecteur. 🖱️ p.25 Allumé lorsque le projecteur est allumé. Indique les erreurs sur le projecteur en combinaison avec les autres témoins allumés ou clignotants. 🖱️ p.90

Télécommande

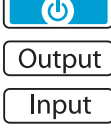
La télécommande varie selon le modèle de projecteur que vous utilisez. Les exemples de cette section correspondent à la télécommande du EH-TW9400W/EH-TW8400W.





Bouton	Fonction
7	 <p>Permet de sélectionner des éléments de menu et des valeurs de réglage. ➡ p.73</p>
8	 <p>Permet de rétablir la valeur par défaut du réglage, si l'écran de réglage du menu est affiché. ➡ p.73</p>
9	 <p>Permet d'afficher et de fermer le menu Configuration. Dans le menu Configuration, vous pouvez effectuer des réglages de signal, d'image, etc. ➡ p.73</p>
10	 <p>Permet d'enregistrer, de charger ou d'effacer une mémoire. ➡ p.43</p>
11	 <p>Définit la puissance pour Interpolation image. ➡ p.37</p>
12	 <p>Permet de régler la teinte, la saturation et la luminosité de chaque couleur RGBCMY. ➡ p.39</p>
13	 <p>Exécute la fonction attribuée au bouton Utilisateur. ➡ p.78</p>
14	 <p>(EH-TW9400W/EH-TW8400W uniquement) Il s'agit de la touche de contrôle du WirelessHD Transmitter. Permet de mettre l'émetteur WirelessHD Transmitter sous tension ou de basculer entre l'entrée et la sortie. Veuillez à pointer la télécommande en direction de l'émetteur WirelessHD Transmitter lorsque vous effectuez les opérations. ➡ p.48</p>
15	 <p>Permet de modifier le format 3D. Ce projecteur prend en charge les formats 3D suivants.</p> <ul style="list-style-type: none"> • Combinaison de trame • Côte à côte • Haut et bas <p>➡ p.45</p>
16	 <p>L'écran de réglage de la plage dynamique s'affiche. ➡ p.76</p>
17	 <p>Permet d'afficher et de fermer la mire de test. ➡ p.28</p>
18	 <p>Charge la position de l'objectif enregistrée dans Memory1 ou Memory2 dans Enreg pos objectif. ➡ p.43</p>
19	 <p>Charge la position de l'objectif enregistrée dans Memory1 ou Memory2 dans Enreg pos objectif. ➡ p.43</p>



Arrière

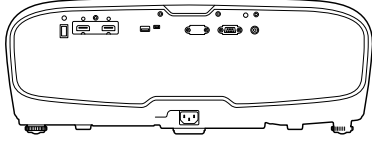

Dessous

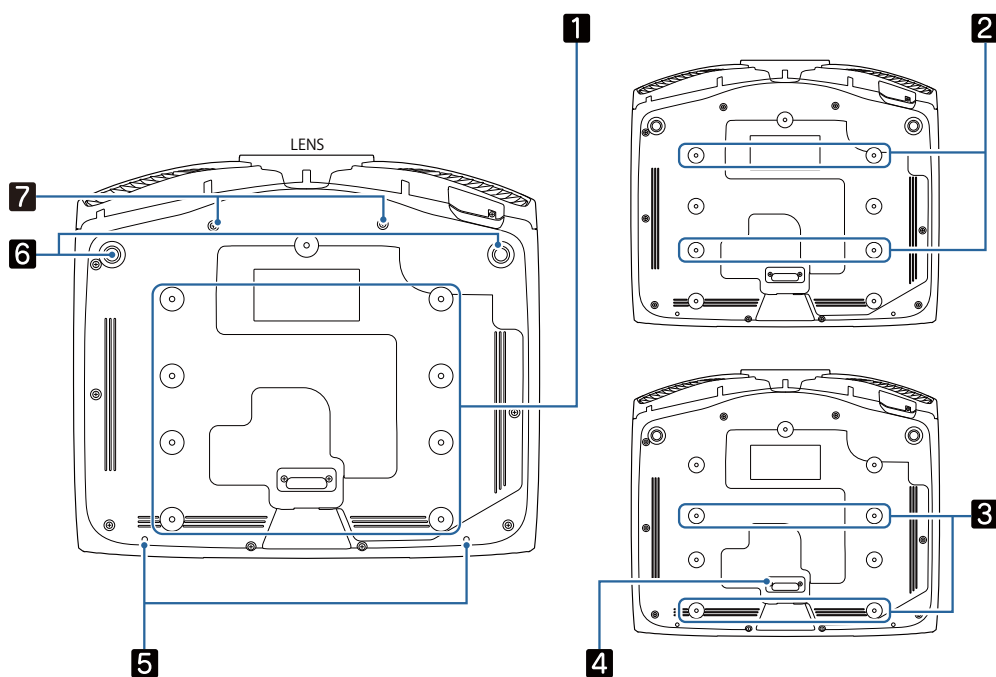

Nom		Fonction
1	Points d'installation de la fixation de plafond	Permet de fixer la fixation de plafond en option lors de la suspension du projecteur au plafond. ➡ p.116 Utilisez les quatre points d'installation de la fixation de plafond pour 2 ou 3 en fonction de l'environnement d'installation. Utilisez les points de fixation 3 lors de l'installation près d'un mur dans une petite pièce.
2		
3		
4	Pied arrière	Retirez cela lorsque vous utilisez les points d'installation de la fixation de plafond 3 .
5	Vis de fixation du cache du câble	Trou de vis pour la fixation du cache de câble.
6	Pied avant réglable	En cas d'installation sur une surface (une table, par exemple), déployez le pied pour régler l'inclinaison horizontale. ➡ p.31
7	Trous de vis pour l'objectif anamorphoseur	Trous de vis pour la fixation de l'objectif anamorphoseur.

Installation

Image projetée et position du projecteur

Installez le projecteur comme suit.

■ Installation parallèle à l'écran

Si le projecteur est installé à un certain angle de l'écran, l'image projetée fait l'objet d'une distorsion trapézoïdale.

Installez le projecteur de manière à ce qu'il soit parallèle à l'écran.

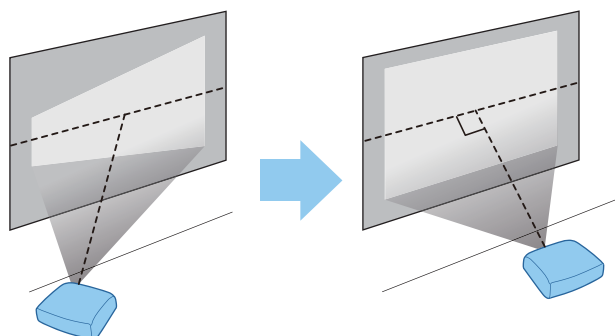

Si le projecteur ne peut pas être installé face à l'écran, vous pouvez régler la position de l'image à l'aide de la fonction de décalage de l'objectif. ➡ [p.30](#)

■ Installation du projecteur horizontalement en réglant la hauteur de chaque côté

Si le projecteur est incliné, l'image projetée est également inclinée.

Installez le projecteur horizontalement de façon à ce que les deux côtés soient de niveau.

Si le projecteur ne peut pas être installé horizontalement, vous pouvez régler l'inclinaison du projecteur à l'aide du pied avant. ➡ [p.31](#)

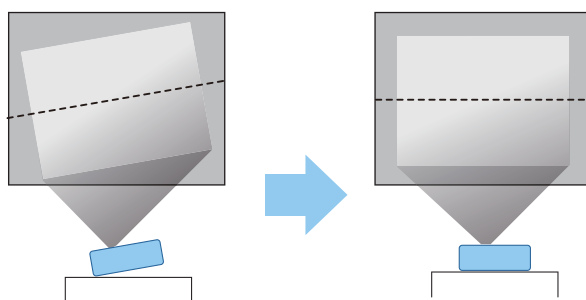

Différentes méthodes de réglage

Avertissement

- Dans le cadre de l'installation de la fixation de plafond (suspension du projecteur au plafond), une procédure d'installation spécifique est requise. Une installation incorrecte risque d'entraîner des blessures ou des détériorations en cas de chute du projecteur.
- En cas d'utilisation d'adhésifs, de lubrifiants ou d'huile sur les points d'installation de la fixation de plafond (pour éviter que les vis ne se desserrent), ou de lubrifiants, d'huiles, etc., sur le projecteur, le boîtier risque de se craqueler et le projecteur risque de tomber. ce qui pourrait entraîner des blessures pour les personnes se trouvant sous le projecteur. Ce dernier pourrait aussi être endommagé.
- N'installez pas le projecteur dans un environnement soumis à une humidité élevée et à la poussière, comme par exemple sur un plan de travail de cuisine ou à proximité d'un humidificateur, ou encore dans des endroits exposés à la fumée ou de la vapeur d'huile. Cela peut provoquer un incendie ou un choc électrique. En outre, la teneur en huile de l'air peut entraîner la détérioration du boîtier du projecteur qui risque alors de tomber du plafond auquel il est fixé.
- N'installez pas le projecteur sur une étagère instable ou dans un endroit qui n'est pas non conçu pour supporter le poids de l'appareil. Une installation incorrecte risque d'entraîner des blessures ou des détériorations en cas de chute ou de basculement du projecteur.
- Lors de l'installation du projecteur en hauteur, comme sur une étagère, prenez des mesures pour empêcher le projecteur de tomber. Vous pouvez notamment utiliser des câbles pour assurer la sécurité des utilisateurs en cas d'urgence, comme un tremblement de terre, et éviter les accidents. Une installation incorrecte risque d'entraîner des blessures ou des détériorations en cas de chute du projecteur.
- N'obstruez pas la grille d'entrée d'air et la grille de sortie d'air du projecteur. Toute obstruction de la grille d'entrée d'air et de la grille de sortie d'air peut retenir la chaleur et provoquer un incendie.

Attention

- N'utilisez pas le projecteur en position verticale. Vous risqueriez de l'endommager.
- Nettoyez le filtre à air tous les trois mois. Nettoyez-le plus souvent si l'environnement est particulièrement poussiéreux. ➡ [p.104](#)

Mise en place sur une table et projection

Vous pouvez installer le projecteur sur une table dans votre salon ou sur une étagère basse pour projeter des images.

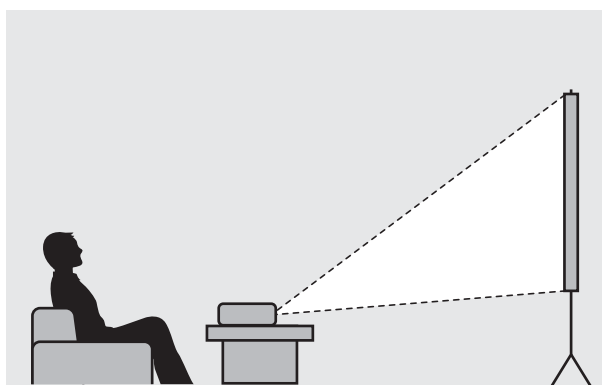

■ Suspension au plafond et projection

Vous pouvez suspendre le projecteur au plafond à l'aide de la fixation de plafond en option pour projeter des images.

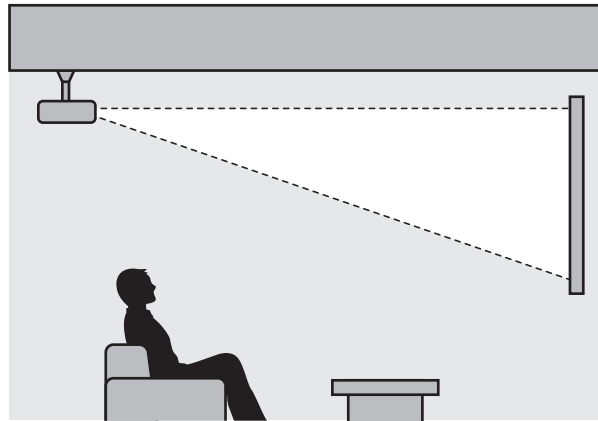

Lors du réglage de la position de projection horizontalement à l'aide du décalage de l'objectif

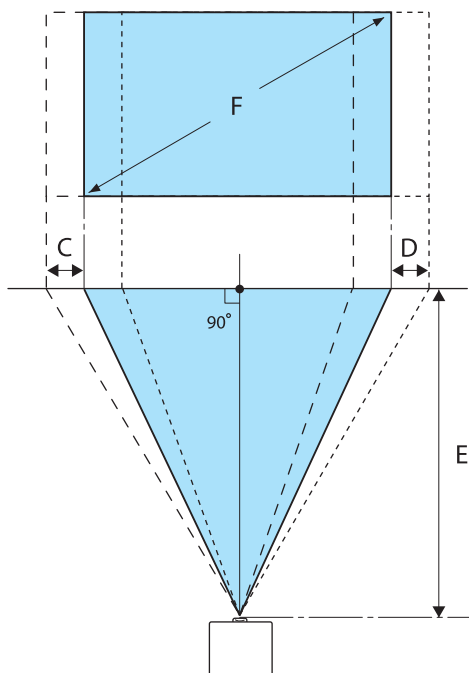

- C : distance de déplacement du centre de l'objectif lors du déplacement du projecteur (lorsque le décalage de l'objectif est réglé sur la valeur gauche maximale)
- D : distance de déplacement du centre de l'objectif lors du déplacement du projecteur (lorsque le décalage de l'objectif est réglé sur la valeur droite maximale)
- E : distance de projection du projecteur à l'écran
- F : taille de l'image projetée

Unité : cm

Format d'écran 16:9		Distance de projection (E)		Valeurs maximales de la fonction de décalage de l'objectif*		
F	W x H	Minimum (large)	Maximum (télé)	Distance (A)	Distance (B)	Distance (C, D)
50"	111 x 62	148	313	29	91	52
60"	133 x 75	178	376	35	109	63
80"	177 x 100	239	503	46	146	83
100"	221 x 125	300	630	58	182	104
150"	332 x 187	452	947	86	273	156
200"	443 x 249	604	1264	115	364	209
250"	553 x 311	756	1582	144	455	261
300"	664 x 374	908	1899	173	547	313

*Vous ne pouvez pas définir une valeur maximale à la fois pour le décalage vertical et le décalage horizontal de l'objectif. ➡ p.30

Connexion d'un périphérique

Attention

- Branchez les câbles nécessaires avant de relier le périphérique à une prise électrique.
- Vérifiez la forme du connecteur du câble et celle du port, puis branchez le câble. Si vous forcez pour enfoncer un connecteur de forme incorrecte dans un port, vous risquez de l'endommager et de provoquer une défaillance.

Retrait du cache de terminal

En fonction du modèle que vous utilisez, le projecteur peut avoir un cache de terminal pour la section du connecteur à l'arrière afin d'améliorer l'apparence d'ensemble du projecteur. Retirez le cache de terminal avant de connecter les câbles.

Il y a des fentes au bas du cache de terminal qui vous permettent d'extraire le cache vers l'avant et de le sortir des rainures au niveau de la partie supérieure.

Lors de la réinstallation, commencez par insérer les sections saillantes dans les rainures au niveau de la partie supérieure.

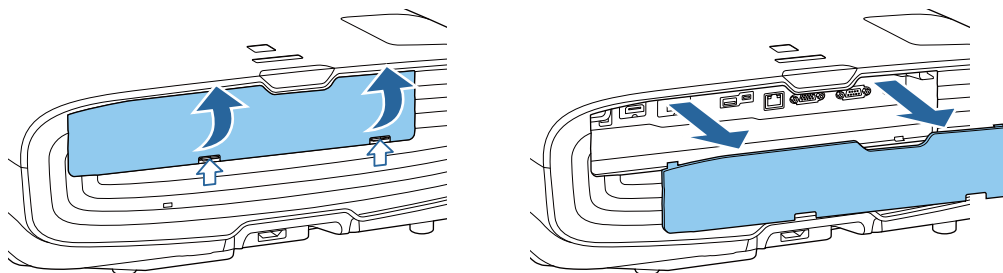

Connexion d'un équipement vidéo

Pour projeter des images à partir de lecteurs de DVD/Blu-ray, connectez la source au projecteur de l'une des manières suivantes.

Avec un câble HDMI disponible dans le commerce

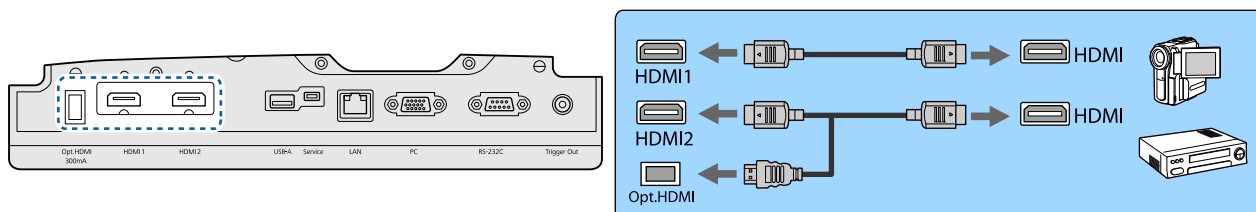

- Pour l'affichage des signaux de la bande de transmission 18 Gbps, comme le 4k60p/4:4:4, utilisez un câble HDMI. Si vous utilisez un câble qui ne prend pas en charge ce type de signaux, vos images ne s'afficheront pas correctement. Si la projection d'images en 18 Gbps. pose un problème, changez le réglage EDID et passez en **Normal**. **Signal-Avancé- EDID p.76**
- Lorsque vous utilisez le port d'alimentation pour un câble optique HDMI, connectez-le au port Opt.HDMI.
- Les ports HDMI1/HDMI2 prennent en charge HDCP 2.2.
- Ce projecteur n'est pas équipé d'un haut-parleur intégré. Connectez le projecteur à votre système audiovisuel pour écouter le son de l'équipement connecté.

Connexion d'un ordinateur

Pour projeter des images à partir d'un ordinateur, connectez l'ordinateur selon l'une des méthodes suivantes.

Avec un câble d'ordinateur disponible dans le commerce

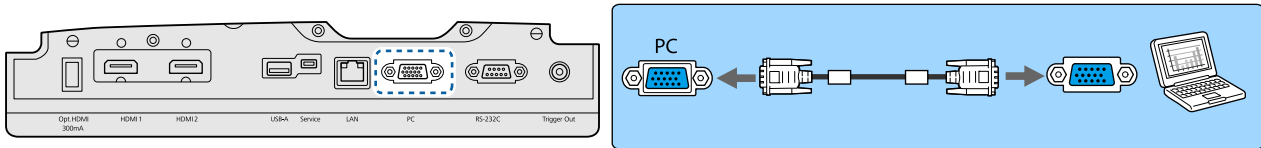

Avec un câble HDMI disponible dans le commerce

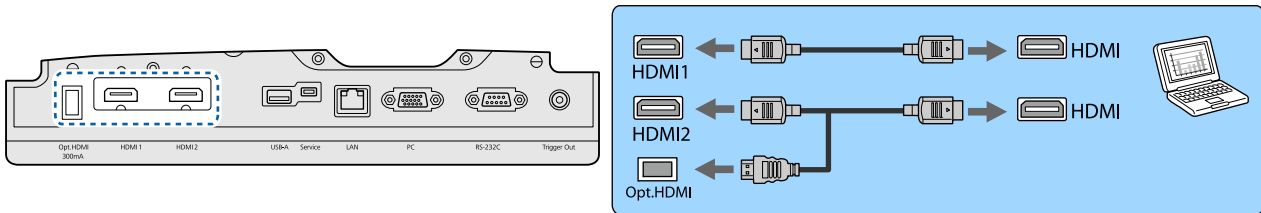

Connexion d'un équipement externe

■ Connexion au port Trigger Out

Pour connecter des périphériques externes tels que des écrans motorisés, raccordez un câble stéréo à mini-connecteur (3,5 mm) au port Trigger Out. Lorsque le port est activé, un signal (12 V c.c.) est émis du port pour communiquer l'état du projecteur (On ou Off) aux périphériques connectés (écrans électriques, par exemple).



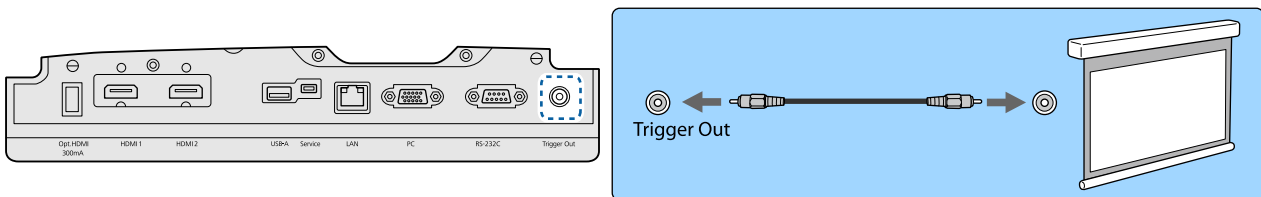

Pour utiliser le port **Trigger Out**, réglez **Trigger Out** sur **Alimentation** (EH-TW9400W/EH-TW9400 uniquement) ou **On** (EH-TW8400W/EH-TW8400 uniquement). ➡ **Avancé - Fonctionnement - Trigger Out** p.80



■ Connexion de périphériques WirelessHD (EH-TW9400W/EH-TW8400W uniquement)

Le projecteur reçoit les données transmises depuis le WirelessHD Transmitter et projette les images. ➡ p.48

Vous pouvez changer l'image projetée en appuyant sur le bouton  de la télécommande ou le bouton  du panneau de commande.



- Lorsque vous recevez des images WirelessHD, assurez-vous que **WirelessHD** est bien réglé sur **On**. ➡ **Réglage - WirelessHD - WirelessHD** p.78
- Vous pouvez sélectionner le périphérique à afficher dans la section **Connexions périph** de **Liaison HDMI**. ➡ **Réglage > Liaison HDMI > Connexions périph** p.78

Connexion de smartphones ou de tablettes

Vous pouvez connecter des smartphones ou des tablettes compatibles MHL au WirelessHD Transmitter. Utilisez un câble compatible MHL pour connecter le port micro-USB d'un smartphone ou d'une tablette au port HDMI4 du WirelessHD Transmitter.

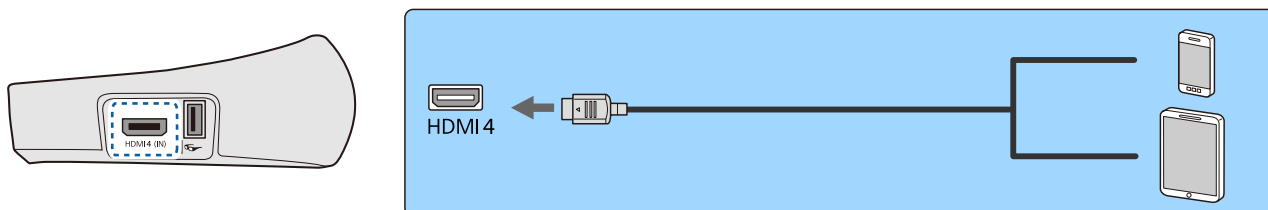

Vous pouvez piloter des smartphones ou des tablettes à l'aide de la télécommande du projecteur. Vous pouvez également visionner des vidéos et écouter de la musique tout en chargeant un smartphone ou une tablette.

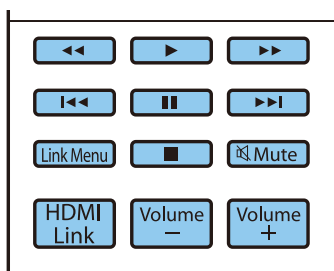

Attention

- Assurez-vous que le câble de connexion prend en charge les normes MHL. Pendant le chargement, le smartphone ou la tablette peut générer de la chaleur, entraîner une fuite de liquide, exploser ou générer d'autres conditions susceptibles de provoquer un incendie.
- Lorsqu'une connexion est établie à l'aide d'un convertisseur MHL-HDMI, vous pouvez être dans l'impossibilité de charger ou de contrôler le périphérique à partir de la télécommande.



Pendant la lecture, certains périphériques consomment plus d'énergie que la quantité fournie, rendant impossible le chargement pendant la lecture vidéo ou d'autres opérations.

Connexion au port LAN

Le projecteur peut être connecté à un routeur réseau, un concentrateur, etc. à l'aide d'un câble de réseau local 100BASE-TX ou 10BASE-T.

Vous pouvez piloter le projecteur ou consulter son statut via le réseau, depuis un ordinateur ou un périphérique intelligent.

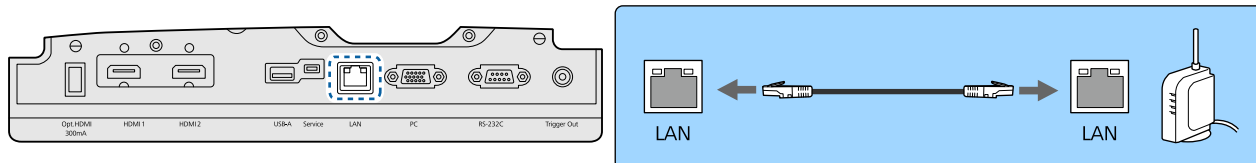

Pour éviter les dysfonctionnements, utilisez un câble réseau blindé de catégorie 5 ou supérieure.

Fixation de l'Unité de Réseau sans fil

Pour utiliser la fonction Réseau sans fil, vous devez fixer une Unité de Réseau sans fil en option (ELPAP10). Connectez l'Unité de Réseau sans fil au port USB.

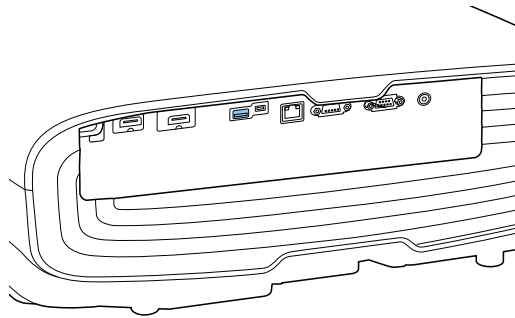

Préparation de la télécommande

Installation des piles de la télécommande

Attention

- Veillez à installer les nouvelles piles à l'endroit en respectant les signes (+) et (-) marqués sur les piles et à l'intérieur du boîtier.
- N'utilisez que des piles AA manganèse ou alcalines.

1 Retirez le couvercle du compartiment à piles.

Poussez sur la languette du couvercle du compartiment à piles, puis relevez celui-ci.

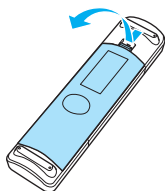

2 Remplacez les piles.

Contrôlez la polarité des piles (+) et (-) avant de les installer.

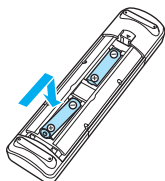

3 Remplacez le couvercle du compartiment à piles.

Appuyez sur le couvercle jusqu'à ce qu'il fasse entendre un déclic.

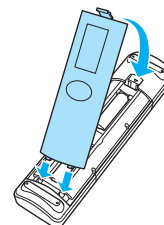

 Si la télécommande ne réagit plus, ou lentement, ou si elle ne fonctionne plus, il est probable que les piles soient usées. Dans ce cas, vous devez remplacer les piles. Utilisez deux piles alcalines ou manganèse AA.

Portée de la télécommande

La portée de l'émetteur WirelessHD Transmitter varie. ➡ [p.59](#)

■ Portée (de gauche à droite)

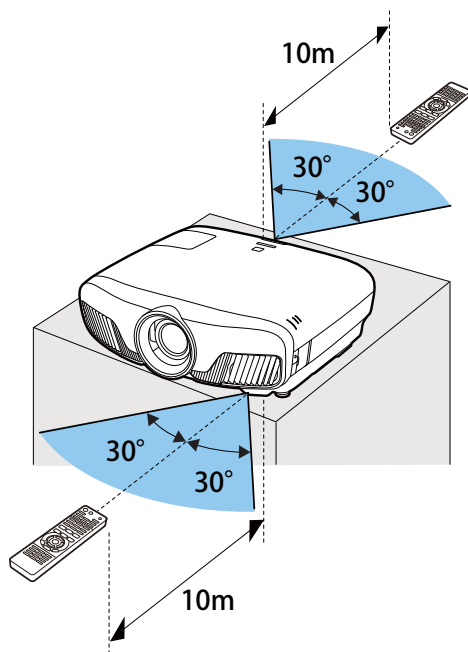

■ Portée (de haut en bas)

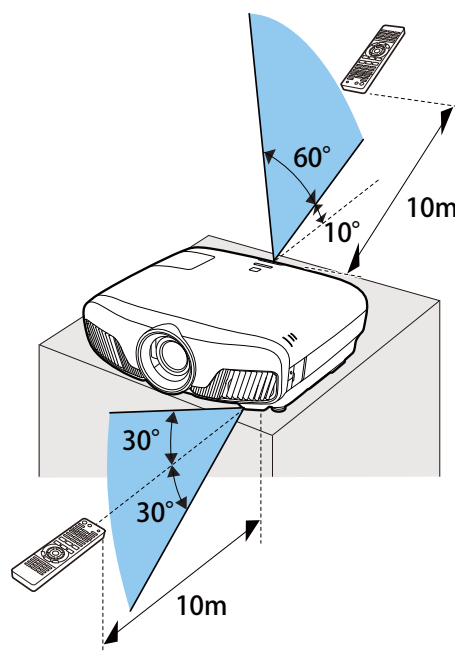

Projection d'images

Mise sous tension du projecteur



1 Branchez l'équipement au projecteur.

2 Utilisez le cordon d'alimentation fourni.

L'indicateur d'alimentation du projecteur passe au bleu. Ceci indique que le projecteur est alimenté, mais qu'il n'est pas encore allumé (il est en mode attente).

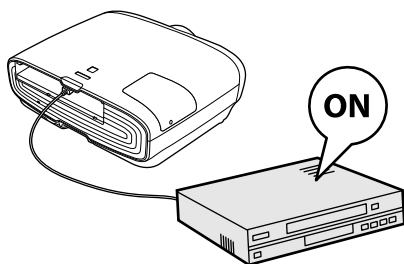
3 Allumez l'équipement connecté.



4 Appuyez sur le bouton  de la télécommande ou  sur le panneau de commande pour allumer le projecteur

Télécommande

Panneau de commande

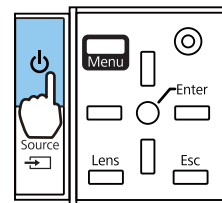
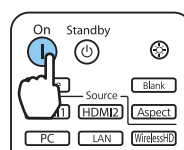

L'obturateur de l'objectif s'ouvre et la projection commence.

Le voyant de fonctionnement  clignote en bleu lors du préchauffage du projecteur. Une fois le projecteur préchauffé, le témoin de fonctionnement cesse de clignoter et passe au bleu.



Lorsque **Aliment. Directe** est réglé sur **On**, vous pouvez lancer la projection en branchant simplement le cordon d'alimentation au projecteur, sans devoir appuyer sur des boutons.

Avancé - Fonctionnement - Aliment. Directe [p.80](#)



Avertissement

- Ne regardez pas directement l'objectif pendant la projection. La lumière puissante émise peut endommager la vue. Faites particulièrement attention aux enfants.
- Ne restez pas devant l'objectif pendant la projection. Les vêtements peuvent être endommagés en raison des températures élevées.



- Ce projecteur comporte une fonction Contrôle parental qui permet d'empêcher les enfants d'allumer accidentellement l'appareil, une fonction Blocage fonctionne. qui interdit toute opération accidentelle, etc. ➡ **Réglage - Verrouillage - Contrôle parental/Blocage fonctionne.** p.78
- Ce projecteur comporte une fonction Ajustement Auto qui sélectionne automatiquement les réglages optimaux en cas de changement du signal d'entrée pour l'ordinateur connecté. ➡ **Signal - Ajustement Auto** p.76
- En cas d'utilisation à une altitude d'au moins 1500 m, réglez le **Mode haute alt.** sur **On.** ➡ **Avancé - Fonctionnement - Mode haute alt.** p.80

■ Si l'image désirée n'est pas projetée

Si l'image n'est pas projetée, vous pouvez changer la source selon l'une des méthodes suivantes.

Télécommande

Appuyez sur le bouton correspondant au port désiré.

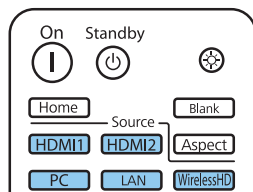

Panneau de commande

Appuyez sur le bouton  et sélectionnez le port désiré.

Appuyez sur le bouton  pour confirmer la sélection.

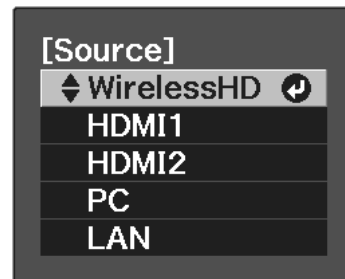

Utilisation de l'écran d'accueil





La fonction écran d'accueil vous permet de sélectionner facilement une source d'image et d'accéder à des fonctions utiles.

Appuyez sur le bouton  de la télécommande pour afficher l'écran d'accueil.

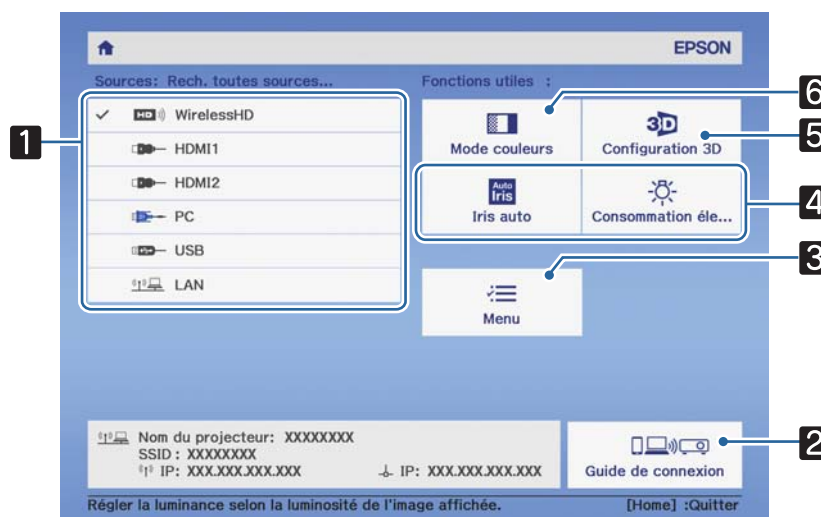
Dans les conditions suivantes, l'écran d'accueil s'affiche automatiquement lorsque le projecteur est allumé.

- **Aff. auto écran acc.** est réglé sur **On,** ➡ **Avancé - Écran d'accueil - Aff. auto écran acc.** p.80
- Il n'y a aucun signal venant des sources.





1	Sélectionne la source que vous souhaitez projeter.
2	Affiche le Guide de connexion.
3	Affiche le menu de Configuration.  p.73
4	Exécute les options de menu attribuées à l' Écran d'accueil du menu Avancé .  Avancé - Écran d'accueil p.80
5	Définit la fonction 3D.  Signal - Configuration 3D p.76
6	Sélectionne le Mode couleurs .  p.33



L'écran d'accueil disparaît après 10 minutes d'inactivité.

Mise hors tension

1 Éteignez l'équipement connecté.

2 Appuyez sur le bouton  de la télécommande ou sur le bouton  du panneau de commande.

Télécommande Panneau de commande

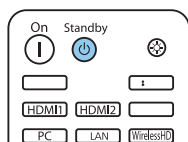

Réglage de l'image projetée

Affichage de la mire de test

Lorsque vous réglez le zoom, la mise au point ou la position de projection juste après l'installation du projecteur, vous pouvez afficher une mire de test au lieu de connecter un équipement vidéo.

Appuyez sur le bouton **Pattern** de la télécommande pour afficher la mire de test. La norme pour les lignes horizontales en haut et en bas utilise le 2.40:1 CinemaScope.

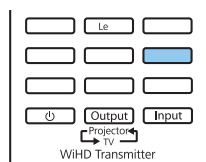

■ Réglage de la mise au point

1 Appuyez sur le bouton **Lens** de la télécommande.

La mention **Régler mise au point** s'affiche à l'écran.

2 Appuyez sur les boutons **◀ ▶** pour régler la mise au point.

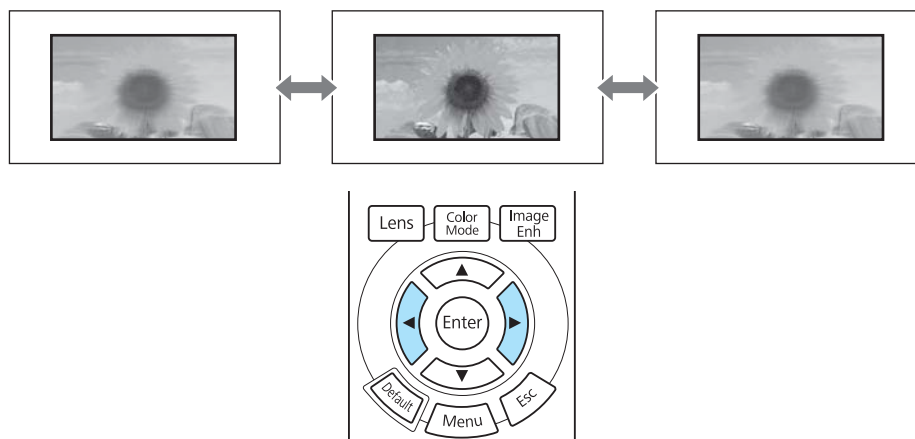

3 Appuyez sur le bouton **Lens** trois fois pour terminer le réglage.

■ Réglage de la taille de l'image projetée (réglage du zoom)

1 Appuyez sur le bouton **Lens** de la télécommande deux fois.

La mention **Régler zoom** s'affiche à l'écran.

2 Appuyez sur les boutons **◀ ▶** pour régler la taille de l'écran projeté.

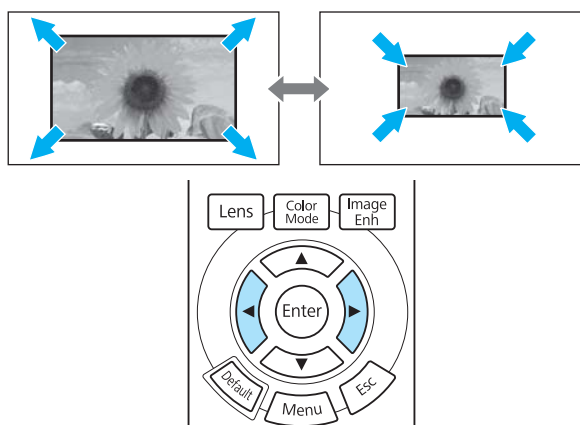

3 Appuyez sur le bouton **Lens** deux fois pour terminer le réglage.



- Si vous ne pouvez pas installer le projecteur directement devant l'écran, nous vous recommandons d'utiliser le décalage de l'objectif pour régler la position de projection.
- Si le réglage fin du décalage d'objectif ne fonctionne pas, appuyez brièvement sur les boutons fléchés pour effectuer les réglages de dernière minute au moment de la projection.

Réglage de l'inclinaison du projecteur-

Si l'image de projection est inclinée à l'horizontale (les côtés gauche et droit de l'image projetée se trouvent à des hauteurs différentes) lorsque le projecteur est placé sur une table, ajustez le pied avant de façon à mettre les deux côtés de niveau.

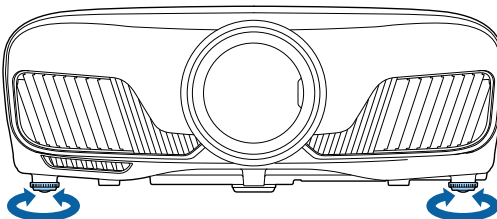



Correction la distorsion trapézoïdale

Vous pouvez utiliser les boutons  du panneau de commande pour corriger la distorsion trapézoïdale.

Ouvrez le couvercle du panneau de commande sur le côté pour utiliser le panneau de commande.  p.7

Appuyez sur le bouton  ou  pour afficher les jauges de réglage.

Lorsque les jauges sont affichées, appuyez sur les boutons  et  pour procéder à la correction verticale.

Si le haut ou le bas de l'image est trop large

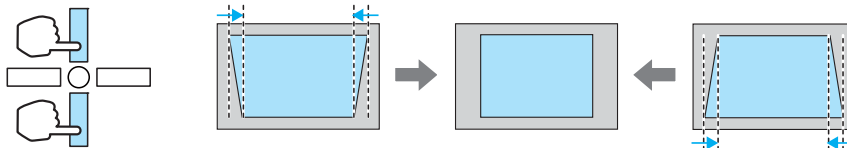

- L'image peut être réduite si vous corrigez la distorsion trapézoïdale. Augmentez la distance de projection afin d'adapter l'image projetée à la taille de l'écran.
- Vous pouvez effectuer les réglages de distorsion trapézoïdale dans le menu Configuration.  **Réglage - Keystone** p.78
- Vous pouvez appliquer des corrections efficaces dans un angle de projection de 30° de haut en bas.

Masquage temporaire de l'image

Vous pouvez utiliser cette fonctionnalité pour masquer temporairement l'image à l'écran.

Appuyez sur le bouton  pour afficher ou masquer l'image.

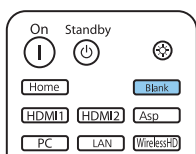



La lecture des vidéos continue même lorsque les vidéos sont masquées, vous ne pouvez donc pas retourner au point où vous avez masqué l'image à l'aide du bouton .

Réglage de l'image

Sélection de la qualité de projection (Mode couleurs)

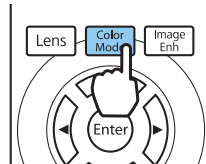

Vous pouvez obtenir une qualité d'image optimale pour votre environnement lors d'une projection. La luminosité de l'image varie en fonction du mode sélectionné.

1 Appuyez sur le bouton .



- Vous pouvez effectuer les réglages dans le menu Configuration. ➡ **Image - Mode couleurs** p.74
-  Si vous appuyez sur le bouton, vous pouvez également effectuer les réglages depuis l'écran d'accueil. ➡ p.26

2 Choisissez **Mode couleurs**.

Utilisez les boutons   pour sélectionner un mode, puis appuyez sur le bouton  pour confirmer la sélection.



Choix en cas de projection d'images 2D

Mode	Application
Dynamique	Il s'agit du mode le plus clair. Idéal pour favoriser la luminosité.
Cinéma Lumineux	Idéal pour projeter des images vives.
Naturel	Idéal pour reproduire fidèlement la couleur de l'image source. Nous vous conseillons de sélectionner ce mode lorsque vous effectuez l'ajustement des couleurs pour l'image. ➡ p.39
Cinéma	Idéal pour profiter du contenu de films.
Cinéma numérique	Projette des images dans l'espace de couleurs Cinéma numérique. Idéal pour favoriser les couleurs.

Choix en cas de projection d'images 3D

Mode	Application
Dynamique 3D	Un mode 3D dédié idéal pour favoriser la luminosité.
Cinéma 3D	Un mode 3D dédié idéal pour profiter du contenu de films.

Basculement de l'écran entre le mode Complet et le mode Zoom (Aspect)

Vous pouvez modifier le type, le rapport L/H et la résolution du signal d'entrée afin de les adapter à l'**Aspect** de l'image projetée.



Les paramètres disponibles varient en fonction du signal d'image en cours de projection.

 Notez que l'emploi de la fonction de rapport L/H du projecteur pour agrandir, réduire ou fractionner l'image projetée à des fins commerciales ou pour diffusion publique peut constituer une infraction aux droits du détenteur des droits d'auteur de l'image, en vertu des lois en matière de droits d'auteur.

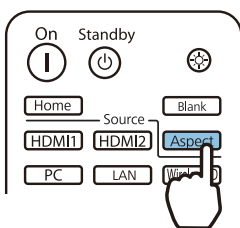
1 Appuyez sur le bouton **Aspect**.



 Vous pouvez effectuer les réglages dans le menu Configuration. ➔ **Signal - Aspect** p.76

2 Utilisez les boutons   pour sélectionner le nom du réglage, puis appuyez sur le bouton  pour confirmer la sélection.

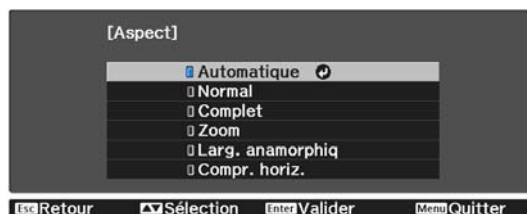

 Vous pourriez ne pas pouvoir modifier l'**Aspect** en fonction du signal d'entrée.

En sélectionnant **Automatique**, le rapport L/H optimal est sélectionné afin d'afficher le signal d'entrée. Modifiez ce réglage si vous voulez utiliser un rapport L/H différent.

Le tableau ci-dessous montre l'image projetée sur un écran 16:9.

Image d'entrée	Nom du paramètre		
	Normal	Complet	Zoom
Images 4:3			
Images 16:9*1			
Images enregistrées en mode compressé			
Images en format boîte aux lettres*2			

Image d'entrée	Nom du paramètre		
	Normal	Complet	Zoom
Remarques	S'adapte à la taille verticale de l'écran de projection. Le rapport L/H varie en fonction de l'image en entrée.	Utilise la totalité de l'écran de projection. Le rapport L/H varie en fonction de la résolution d'entrée.	Conserve le rapport L/H du signal d'entrée et s'adapte à la taille horizontale de l'écran de projection. Il peut arriver que le dessus et le dessous de l'image soient tronqués.

*1 Les modes complet et zoom utilisés pour l'entrée des signaux 16:9, ne peuvent pas être utilisés pour les signaux 4K et 3D, ni pour le signal d'image PC.

*2 L'image en format boîte aux lettres utilisée dans cette explication est une image en rapport 4:3 affichée en 16:9, avec des marges noires en haut et en bas pour l'insertion des sous-titres. Les marges au-dessus et en dessous de l'image sont utilisées pour les sous-titres.



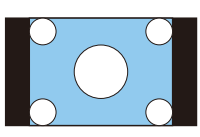
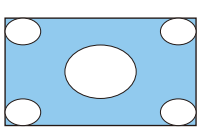
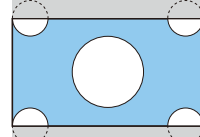
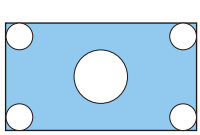
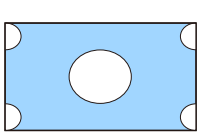
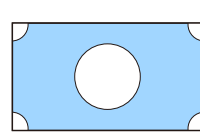
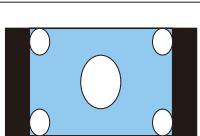
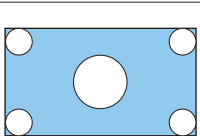
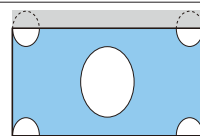
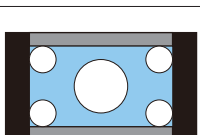
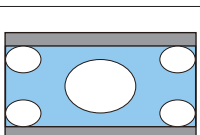
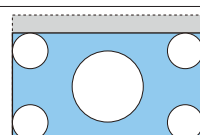

Pour EH-TW9400W/EH-TW9400, vous pouvez aussi définir **Larg. anamorphiq** et **Compr. horiz.**

Sélectionnez l'option **Larg. anamorphiq** et fixez un objectif anamorphoseur disponible dans le commerce pour profiter de DVD, de disques Blu-ray, etc. d'images enregistrées au format cinémascope.

Compr. horiz. étend l'aspect horizontal du signal d'entrée. Cela vous permet de projeter sur toute la largeur de l'écran lors de l'utilisation d'un objectif anamorphoseur disponible dans le commerce.





- Si l'option **Larg. anamorphiq** est activée alors que l'option **Overscan** est sélectionnée, il est possible que l'image soit tronquée. Réglez **Overscan** sur **Off.** ➔ **Signal-Overscan** p.76
- En cas de projection d'images 3D en mode **Larg. anamorphiq**, seuls les signaux 1080p/24 Hz/Frame

3 Utilisez les boutons   pour sélectionner l'élément, puis effectuez les réglages à l'aide des boutons  .

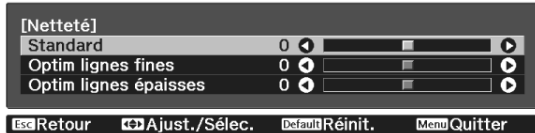
L'image est améliorée en cas de réglage vers la droite (positif) et est adoucie en cas de réglage vers la gauche (négatif).



Appuyez sur le bouton  pour rétablir les réglages par défaut.

4 Appuyez sur le bouton  pour quitter le menu.

Réglage de la résolution d'image (Amélioration image)

Vous pouvez ajuster la résolution de l'image à l'aide de la fonction Amélioration image.



Le contenu suivant peut être ajusté.

Emulation 4K	L'Emulation 4K est une fonction qui projette une image à une résolution doublée en décalant l'image à la diagonale par incréments de 0,5 pixel par pixel. Un signal d'image haute résolution est projeté avec des détails fins.
Modes prédéf. image	Sélectionnez les réglages préparés à l'avance pour Réduction bruit , Réduction bruit MPEG , Super-resolution et Optim. des détails .
Réduction bruit	(Cette option ne peut être spécifiée que lorsque Traitement images est réglé sur Fine .) Il permet de lisser les images comportant des interférences.
Réduction bruit MPEG	(Cette option ne peut être spécifiée que lorsque Traitement images est réglé sur Fine .) Vous pouvez réduire le bruit noir et de points qui survient lors de la projection des films MPEG.
Super-resolution	Réglage fin lignes : Améliore le contraste et les contours des images complexes. Détail focus art. : Améliore le contraste et les contours des arrière-plans lisses.
Optim. des détails	Améliore le contraste d'une image pour générer une image avec une texture plus prononcée faisant ressortir le matériau. Puissance : Plus la valeur est élevée, plus le contraste est prononcé. Plage : Plus la valeur est élevée, plus la plage d'optimisation des détails est large.

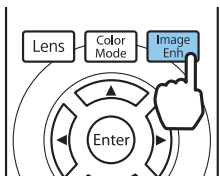

1 Appuyez sur le bouton .



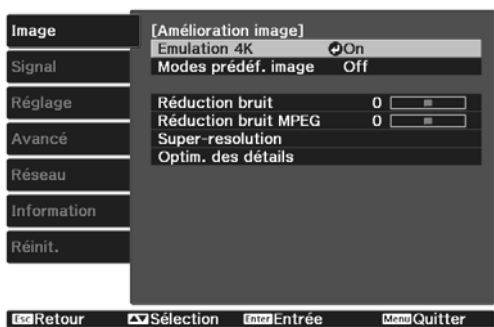

 Vous pouvez effectuer les réglages dans le menu Configuration. **Image - Amélioration image** p.74

2 Utilisez les boutons   pour sélectionner l'élément à régler, puis appuyez sur le bouton  pour confirmer la sélection.



3 Utilisez les boutons   pour effectuer les réglages.

Appuyez sur le bouton  pour régler un autre élément.

Appuyez sur le bouton  pour rétablir les réglages par défaut.

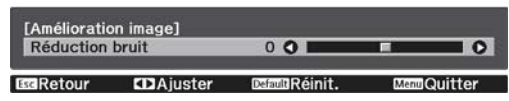

4 Appuyez sur le bouton  pour quitter le menu.



Réglage d'Iris auto

En réglant automatiquement la luminance par rapport à l'image affichée, vous pouvez profiter d'images riches et profondes.

Vous pouvez sélectionner le suivi de l'ajustement de la luminance pour les modifications de luminosité de l'image affichée, de **Normal** à **Haute vitesse**.

Appuyez sur le bouton  pour afficher les menus dans l'ordre suivant.

Image - Iris auto

Utilisez les boutons   pour sélectionner l'élément, puis appuyez sur le bouton  pour confirmer la sélection.





 (Selon l'image, il est possible que le fonctionnement de l'Iris auto soit audible, il ne s'agit cependant pas d'une anomalie de fonctionnement.)

Réglage Interpolation image

Vous pouvez lire des images en mouvement rapide de façon fluide en produisant automatiquement des images intermédiaires entre les images d'origine.

Interpolation image est uniquement disponible dans les conditions suivantes.

- Lorsque **Traitement images** est réglé sur **Fine**,  **Signal - Avancé - Traitement images** p.76
- Lorsque la source est HDMI1, HDMI2 ou WirelessHD (EH-TW9400W/EH-TW8400W uniquement).
- Lors de l'entrée de signaux 2D* ou 3D (1080p 24 Hz).  p.117

* Cette option est indisponible lorsqu'un signal de 4K est entré. Elle n'est disponible que lorsque **Emulation 4K** est réglée sur **On** et que des signaux 1080p 24 Hz sont entrés.  **Image - Amélioration image - Emulation 4K** p.74

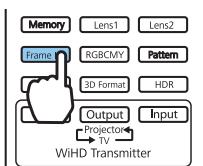

1

Appuyez sur le bouton  **Frame Int**.



Vous pouvez effectuer les réglages dans le menu Configuration.  **Image - Interpolation image** p.74

2

Utilisez les boutons   pour sélectionner l'élément, puis appuyez sur le bouton  pour confirmer la sélection.

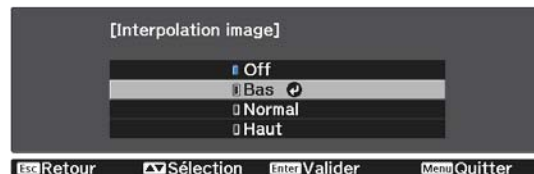

Ajustement de la couleur



Ajustement de la Temp. couleur



Permet d'ajuster la teinte globale des images. Effectuez les réglages si l'image est un peu trop bleue, trop rouge, etc.

Appuyez sur le bouton  pour afficher les menus dans l'ordre suivant.

Image - Temp. couleur - Temp. couleur



Utilisez les boutons   pour effectuer les réglages. Les teintes bleues sont accentuées à mesure que vous augmentez la valeur, tout comme les teintes rouges si vous réduisez la valeur.

 Appuyez sur le bouton  pour rétablir les réglages par défaut.





Réglage des valeurs RVB (offset et gain)

Vous pouvez ajuster la luminosité des zones sombres (Offset) et claires (Gain) pour les couleurs R (rouge), G (vert) et B (bleu).

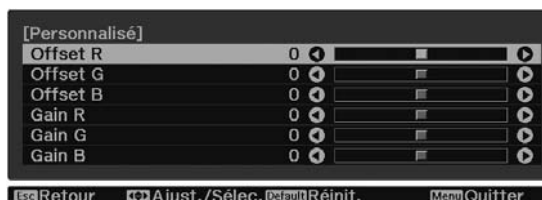

Appuyez sur le bouton  pour afficher les menus dans l'ordre suivant.

Image - Temp. couleur - Personnalisé



Utilisez les boutons   pour sélectionner l'élément, puis effectuez les réglages à l'aide des boutons  . L'image devient plus claire en cas de réglage vers la droite (positif) et plus sombre avec un réglage vers la gauche (négatif).

Offset	Lorsque l'image est éclaircie, l'ombrage des parties plus sombres est restitué avec plus de vivacité. Lorsque l'image est assombrie, elle semble plus pleine, mais l'ombrage des parties plus sombres est plus difficile à distinguer.
Gain	Lorsque l'image est éclaircie, les parties les plus claires deviennent plus blanches et l'ombrage disparaît. Lorsque l'image est assombrie, l'ombrage des parties plus claires est restitué avec plus de vivacité.

 Appuyez sur le bouton  pour rétablir les réglages par défaut.

Réglage de la teinte, de la saturation et de la luminosité

Vous pouvez modifier la teinte, la saturation et la saturation des couleurs R (rouge), G (vert), B (bleu), C (cyan), M (magenta) et Y (jaune).

Teinte	Règle la couleur globale de l'image vers le bleu, le vert ou le rouge.
Saturation	Règle la vivacité globale de l'image.
Luminosité	Règle la luminosité globale des couleurs de l'image.

1 Appuyez sur le bouton **RGBCMY**.

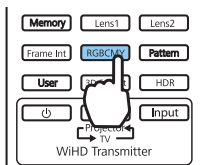

Vous pouvez effectuer les réglages dans le menu Configuration. **Image - Avancé - RGBCMY p.74**

2 Utilisez les boutons pour sélectionner la couleur à régler, puis appuyez sur le bouton pour confirmer la sélection.

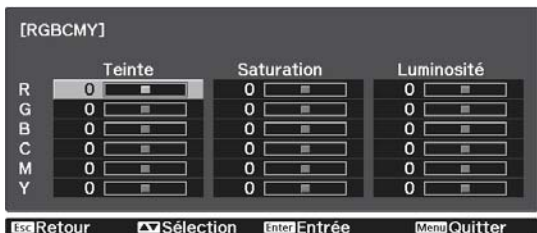

3 Utilisez les boutons pour sélectionner **Teinte**, **Saturation** ou **Luminosité**.

4 Utilisez les boutons pour effectuer les réglages.

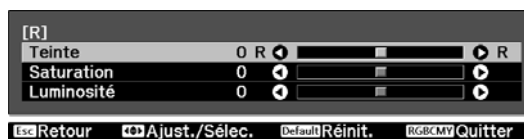

Appuyez sur le bouton pour régler une autre couleur.

Appuyez sur le bouton pour rétablir les réglages par défaut.

5 Appuyez sur le bouton **RGBCMY** pour quitter le menu.

Réglage de la valeur gamma

Vous pouvez modifier les légères différences de coloration qui peuvent survenir en raison du périphérique employé lorsque l'image est affichée.

Vous pouvez régler cette option pour utiliser une des trois méthodes suivantes.

- Sélection et réglage de la valeur de correction
- Ajustement à l'aide du graphe de réglage gamma

■ Sélection et réglage de la valeur de correction





1 Appuyez sur le bouton  pour afficher les menus dans l'ordre suivant.

Image - Avancé - Gamma

2 Utilisez les boutons   pour sélectionner la valeur de correction, appuyez sur le bouton  pour confirmer la sélection.



Plus la valeur est élevée et plus les parties sombres de l'image deviennent claires ; toutefois, les parties claires peuvent être décolorées. La partie supérieure du graphe de réglage gamma s'arrondit.
Plus la valeur est faible et plus les parties claires de l'image deviennent sombres. La partie inférieure du graphe de réglage gamma s'arrondit.





- L'axe horizontal du graphe de réglage gamma indique le niveau du signal d'entrée, et l'axe vertical le niveau du signal de sortie.
- Sélectionnez **Réinit.** pour rétablir les réglages à leurs valeurs par défaut.

■ Ajustement à l'aide du graphe de réglage gamma



Sélectionnez un point de teinte sur le graphe, puis effectuez les réglages.

1 Appuyez sur le bouton  pour afficher les menus dans l'ordre suivant.

**Image - Avancé - Gamma-
Personnalisé**

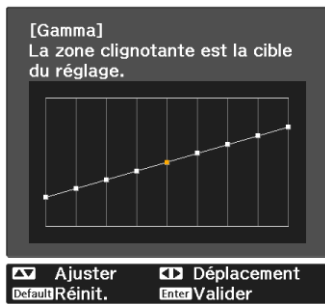
2 Utilisez les boutons   pour sélectionner le ton à ajuster selon le graphe.



3 Utilisez les boutons   pour régler la luminosité, puis appuyez sur le bouton  pour confirmer la sélection.

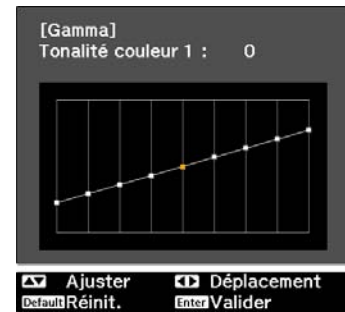



Affichage de l'image dans la qualité enregistrée (fonction Mémoire)

Enregistrement d'une mémoire



En utilisant la fonction mémoire, vous pouvez enregistrer les valeurs de réglage suivantes, puis les charger lorsque cela est nécessaire.

- Paramètre **Image** du menu Configuration
 - Valeurs de réglage de la fonction d'ajustement de l'objectif (Focalisation, Zoom, Décalage de l'objectif, Obturation)
- ☞ p.28

1 Effectuez les réglages ou ajustements que vous souhaitez enregistrer.

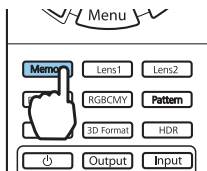
2 Appuyez sur le bouton **Memory**.

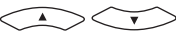

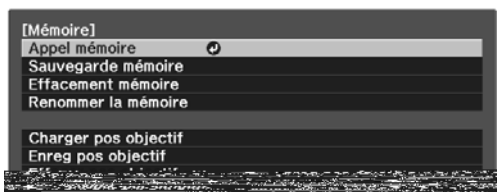

3 Utilisez les boutons  pour sélectionner **Sauvegarde mémoire** ou **Enreg pos objectif** et appuyez sur le bouton  pour confirmer la sélection.

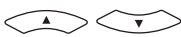

Sauvegarde mémoire : Enregistre les paramètres pour **Image**

Enreg pos objectif : Enregistre la valeur de réglage pour la fonction de réglage de l'objectif

4 Utilisez les boutons  pour sélectionner le nom de la mémoire à enregistrer, puis appuyez sur le bouton  pour confirmer la sélection.



Les réglages actuels du projecteur sont enregistrés dans la mémoire.

Si la marque à gauche du nom de la mémoire devient bleue pâle, cela signifie que la mémoire a déjà été enregistrée. Lorsque vous sélectionnez une mémoire enregistrée, un message vous demandant de confirmer l'écrasement de la mémoire s'affiche. Si vous choisissez **Oui**, le contenu précédent est effacé et les réglages actuels sont enregistrés.













Chargement, suppression et renommage d'une mémoire

Vous pouvez charger, supprimer et renommer des mémoires enregistrées.

Appuyez sur le bouton **Memory**, puis sélectionnez la fonction cible sur l'écran affiché.



- Appuyez sur les boutons de la télécommande pour charger la position de l'objectif depuis la valeur Enreg pos objectif enregistrée dans **Memory1** ou **Memory2**.
- La position de l'objectif au chargement de la mémoire et celle de l'objectif lorsque la mémoire est enregistrée peuvent ne pas être exactement identiques.

Fonction	Explication
Appel mémoire	Permet de charger la mémoire enregistrée. Lorsque vous sélectionnez une mémoire et appuyez sur le bouton  , les paramètres appliqués à l'image sont remplacés par les paramètres de la mémoire.
Effacement mémoire	Permet d'effacer la mémoire enregistrée. Un message s'affiche lorsque vous sélectionnez le nom d'une mémoire et appuyez sur le bouton  . Sélectionnez Oui , puis appuyez sur le bouton  pour effacer la mémoire sélectionnée.
Renommer la mémoire	Permet de modifier le nom de la mémoire. Sélectionnez le nom de mémoire que vous souhaitez modifier, puis appuyez sur le bouton  . Entrez le nom de la mémoire à l'aide du clavier virtuel.  p.85 Lorsque vous avez terminé, placez le curseur sur Finish , puis appuyez sur le bouton  .
Charger pos objectif	Charge la mémoire de position d'objectif enregistrée. Lorsque vous sélectionnez le nom de position d'objectif et appuyez sur le bouton  , la valeur d'ajustement pour la mémoire de position d'objectif sélectionnée est appliquée.
Effacer pos objectif	Efface la mémoire de position d'objectif enregistrée. Un message s'affiche lorsque vous sélectionnez le nom d'une position d'objectif et appuyez sur le bouton  . Sélectionnez Oui , puis appuyez sur le bouton  pour effacer la mémoire de position d'objectif sélectionnée.
Renomm pos objectif	Modifie le nom de mémoire de la position d'objectif. Sélectionnez le nom de mémoire de position d'objectif que vous souhaitez modifier, puis appuyez sur le bouton  . Entrez le nom de la mémoire de position d'objectif à l'aide du clavier virtuel.  p.85 Lorsque vous avez terminé, placez le curseur sur Finish , puis appuyez sur le bouton  .



Visualisation d'images 3D

Préparation à la visualisation d'images 3D

Pour visualiser des images 3D, procurez-vous au préalable des lunettes 3D disponibles dans le commerce, équipées d'un système actif d'obturation supportant le système de communication par ondes radio (RF/Bluetooth).

Vérifiez ce qui suit avant de visualiser des images 3D.

- Lorsque la source est HDMI1, HDMI2 ou WirelessHD (EH-TW9400W/EH-TW8400W uniquement).
- Réglez **Affichage 3D** sur **Automatique** ou **3D**.
Lorsque vous réglez cette option sur **2D**, changez sur **Automatique** ou **3D**. ➔ **Signal - Configuration 3D - Affichage 3D** p.76
- Appariez les lunettes 3D.

Ce projecteur prend en charge les formats 3D suivants.

- Combinaison de trame
- Côte à côte
- Haut et bas

■ Si l'image 3D ne peut être visualisée

Le projecteur projette automatiquement une image 3D lorsqu'il détecte un format 3D.

Certaines émissions télévisées en 3D ne contiennent pas des signaux au format 3D. Si tel est le cas, procédez comme suit pour régler le format 3D.

1 Appuyez sur le bouton  pour afficher les menus dans l'ordre **Signal - Configuration 3D**.

2 Réglez **Affichage 3D** sur **3D**.

3 Appuyez sur le bouton  pour régler le format 3D sur le périphérique AV.

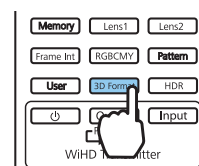



- Si vous utilisez un périphérique ou un câble qui ne prend pas en charge les images 3D, la projection 3D ne peut pas être effectuée.
- Pour plus d'informations sur les paramètres du format 3D sur le périphérique AV, consultez la documentation fournie avec le AV.
- Lorsque le format 3D n'est pas configuré correctement, l'image n'est pas projetée correctement (voir illustration ci-dessous).

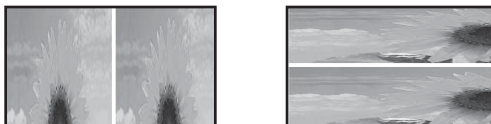

- Si une image 3D n'est pas projetée correctement même lorsqu'un format 3D est défini, la fréquence de synchronisation pour les lunettes 3D peut être inversée. Inversez la fréquence de synchronisation en utilisant **Inverser lunettes 3D**. [☞ Signal - Configuration 3D - Inverser lunettes 3D p.76](#)
- La façon dont une image 3D est perçue varie d'une personne à l'autre.
- Lorsque vous commencez à projeter une image 3D, un avertissement au sujet de la visualisation d'images 3D est affiché. Vous pouvez désactiver cet avertissement en réglant **Notification aff. 3D sur Off**. [☞ Signal - Configuration 3D - Notification aff. 3D p.76](#)
- Au cours d'une projection 3D, les fonctions suivantes du menu Configuration ne peuvent pas être modifiées.
Aspect (réglez sur Normal), Réduction bruit (réglez sur Off), Overscan (réglez sur Off), Emulation 4K, Super-resolution, Traitement images
- La façon dont l'image 3D est visualisée peut changer en fonction de la température ambiante et de la durée d'utilisation de la lampe. Évitez d'employer le projecteur si l'image n'est pas projetée normalement.

Utilisation de lunettes 3D

Vous pouvez visualiser des images 3D en utilisant des lunettes 3D disponibles dans le commerce (équipées d'un système de protection actif supportant le système de communication par ondes radio (RF/Bluetooth)).

Pour afficher des images 3D, vous devez d'abord appairer les lunettes 3D avec le projecteur. Reportez-vous au Guide de l'utilisateur fourni avec vos lunettes 3D pour plus d'informations.

Avertissements relatifs à la visualisation d'images 3D

Tenez compte des remarques importantes suivantes lorsque vous visualisez des images 3D.



Attention

Durée d'utilisation

- Lorsque vous regardez des images 3D pendant une longue période, veillez à effectuer des pauses régulières. Regarder des images 3D pendant de longues périodes peut provoquer une fatigue oculaire. La durée et la fréquence de ces pauses varient d'une personne à une autre. Si vous éprouvez toujours une sensation de fatigue ou d'inconfort oculaire après avoir fait une pause, cessez immédiatement la visualisation.

 Attention

Visualisation d'images 3D

- Si vous éprouvez une sensation de fatigue ou d'inconfort oculaire lorsque vous regardez des images 3D, cessez immédiatement la visualisation.
Continuer à regarder les images 3D pourrait provoquer une sensation de malaise.
- Lorsque vous regardez des images 3D, veillez toujours à porter des lunettes 3D. Ne tentez pas de regarder des images 3D sans lunettes 3D.
Vous risqueriez d'éprouver une sensation de malaise.
- Ne placez pas d'objets fragiles près de vous lorsque vous utilisez des lunettes 3D.
Les images 3D peuvent provoquer des mouvements involontaires susceptibles d'endommager des objets autour de vous ou de blesser les personnes qui vous entourent.
- Ne portez les lunettes 3D que lorsque vous regardez des images 3D. Ne vous déplacez pas lorsque vous portez des lunettes 3D.
Votre vision pourrait être plus sombre qu'à l'accoutumée. Vous risquez donc de tomber ou de vous blesser.
- Tentez de rester autant que possible de niveau par rapport à l'écran lorsque vous regardez des images 3D.
La visualisation d'images 3D selon un angle réduit l'effet 3D et peut provoquer une sensation de malaise en raison de changements de couleur inattendus.
- Si vous utilisez des lunettes 3D dans une pièce à éclairage fluorescent ou LED, il se peut que vous voyiez des éclairs ou des clignotements dans la pièce. Dans une telle situation, réduisez l'éclairage jusqu'à ce que le clignotement disparaisse, ou éteignez totalement l'éclairage lorsque vous regardez des images 3D. Dans de très rares cas, ce clignotement pourrait provoquer une crise d'épilepsie ou une perte de connaissance. Si vous ne vous sentez pas bien ou si vous éprouvez une sensation de malaise lorsque vous regardez des images 3D, cessez immédiatement votre activité.
- Lorsque vous regardez des images 3D, éloignez-vous au moins de l'écran d'une distance égale à trois fois sa hauteur.
La distance recommandée pour un écran 80 pouces est d'au moins 3 mètres, et d'au moins 3,6 mètres pour un écran 100 pouces.
Si vous vous tenez plus près que la distance recommandée, vous pouvez éprouver une fatigue oculaire.

 Attention

Risques pour la santé

- N'utilisez pas de lunettes 3D si vous êtes sensible à la lumière, si vous souffrez de troubles cardiaques ou si vous ne vous sentez pas bien.
Vous risqueriez d'aggraver votre état.

 Attention

Âge d'utilisation recommandé

- L'âge minimal recommandé pour la visualisation d'images 3D est de six ans.
- Les enfants de moins de six ans sont toujours en pleine évolution, et la visualisation d'images 3D peut perturber leur croissance. En cas d'inquiétudes, consultez un médecin.
- Les enfants qui regardent des images 3D à l'aide de lunettes 3D doivent toujours être accompagnés d'un adulte. Il est souvent difficile de savoir quand un enfant se sent fatigué ou mal à l'aise, suite à quoi ils pourraient soudainement subir un malaise. Vérifiez toujours que l'enfant n'éprouve pas de fatigue oculaire.



Connexion via WirelessHD (EH-TW9400W/EH-TW8400W uniquement)

Installation de l'émetteur WirelessHD Transmitter

Vous pouvez utiliser l'émetteur WirelessHD Transmitter fourni pour recevoir, sans fil, des données d'image et de son.

Cela est utile lorsque le projecteur ne peut être placé à côté des périphériques AV, vous pouvez en effet connecter les périphériques au projecteur sans l'aide de câbles.



Vous pouvez utiliser l'émetteur WirelessHD Transmitter des manières suivantes.







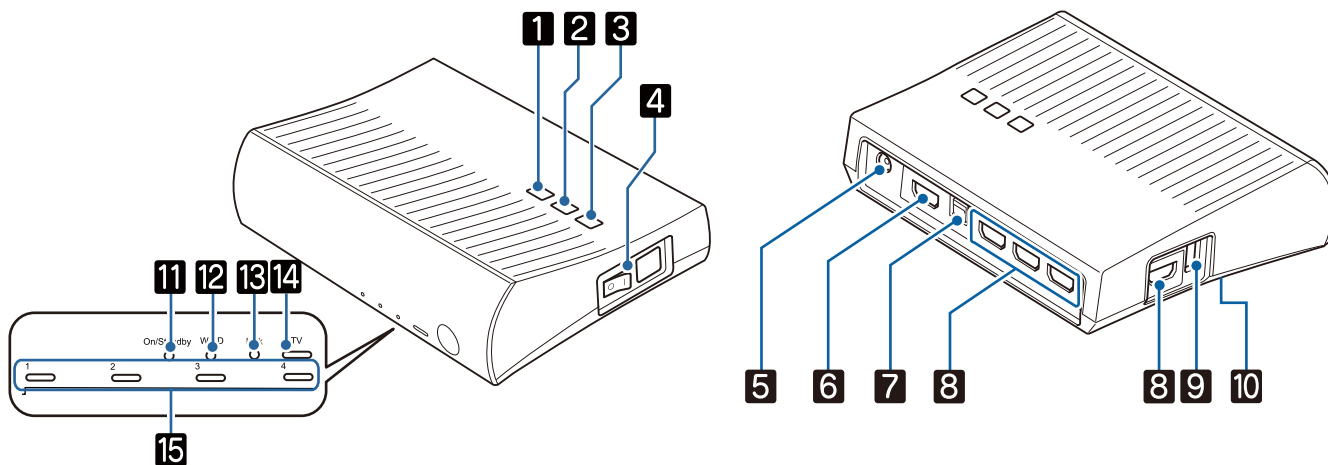

- Vous pouvez connecter un maximum de quatre périphériques AV à la fois et basculer d'une image à l'autre à l'aide de la télécommande.
- Vous pouvez connecter le projecteur, ainsi qu'un autre périphérique de contrôle, tel qu'un téléviseur, au port HDMI Out, puis modifier la sortie à l'aide de la télécommande.
- Les autres périphériques de contrôle, comme les TV, connectés au port HDMI Out peuvent ainsi projeter des images à partir du périphérique AV connecté, même si le projecteur est éteint.
- Vous pouvez connecter des tablettes et des périphériques intelligents qui prennent en charge la norme MHL, puis projeter des images à partir du périphérique MHL connecté. Vous pouvez également piloter des périphériques MHL à l'aide de la télécommande du projecteur et les charger.
- Vous pouvez diviser le signal HDMI entré dans le WirelessHD Transmitter en image et audio, puis l'émettre vers d'autres appareils.
- Même pour les appareils AV qui ne prennent pas en charge HDCP 2.2, vous pouvez émettre de l'audio en vous connectant au port HDMI Out sur le WirelessHD Transmitter.

■ Nom des pièces de l'émetteur WirelessHD Transmitter

Avant

Arrière





Nom		Fonction
1	Bouton 	Permet de mettre l'émetteur sous tension ou hors tension. Sa fonction est la même que la touche  de la commande WirelessHD Transmitter au niveau de la section inférieure de la télécommande.
2	Bouton 	Passes à l'image d'un autre port d'entrée. Sa fonction est la même que la touche  de la commande WirelessHD Transmitter au niveau de la section inférieure de la télécommande.
3	Bouton 	Bascule l'image de sortie vers le projecteur ou le périphérique connecté sur le port HDMI Out. Sa fonction est la même que la touche  de la commande WirelessHD Transmitter au niveau de la section inférieure de la télécommande.
4	Interrupteur principal	Permet d'allumer ou d'éteindre l'alimentation principale de l'émetteur.
5	Port de l'adaptateur secteur	Permet de connecter l'adaptateur secteur.
6	Port HDMI Out	Permet de connecter un appareil à écran, un téléviseur par exemple. Vous pouvez changer l'image de sortie avec le bouton  sur la télécommande ou le bouton  sur le WirelessHD Transmitter.
7	Port Optical Audio-Out	Permet de connecter un périphérique audio équipé d'un port d'entrée audio numérique optique.
8	Port HDMI Input	Permet de connecter le périphérique AV que vous souhaitez lire. Vous pouvez basculer entre les images d'entrée à l'aide de la touche Input. Le port HDMI4 de l'appareil répond aux normes MHL. Vous pouvez lire le contenu de tablettes ou de périphériques intelligents compatibles MHL connectés à l'aide d'un câble MHL.
9	Port de chargement des lunettes 3D	Permet de connecter un câble USB pour charger les lunettes 3D.
10	Bouton Setup	Il s'agit du bouton à l'arrière de l'émetteur WirelessHD Transmitter. Il s'agit d'un bouton d'appariement pour changer d'appareil. N'utilisez pas ce bouton dans des circonstances normales, car la configuration du transmetteur a déjà été réalisée avant son transport.
11	Voyant On/Standby (bleu)	Il clignote lorsque le WirelessHD Transmitter démarre, et reste allumé lors du fonctionnement.

Nom		Fonction
12	Voyant WiHD (bleu)	Indique l'état de communication de l'émetteur WirelessHD. <ul style="list-style-type: none"> • Allumé lors de la transmission sans fil d'images vers le projecteur. • Désactivez lorsque vous émettez vers le port HDMI Out.
13	Voyant Link (bleu)	Indique l'état de connexion avec le projecteur. <ul style="list-style-type: none"> • S'allume lors de la connexion au projecteur. • Clignote lors de la recherche d'un projecteur. • Clignote lentement lors de la mise en veille en mode d'économie d'énergie.
14	Voyant TV (bleu)	Allumé lorsqu'un appareil à écran, comme un téléviseur, est sélectionné comme sortie.
15	Voyants HDMI1 à 4 (bleu)	Le voyant pour la source actuellement projetée s'allume.

■ Exemple de connexion et flux de signaux de l'émetteur WirelessHD Transmitter



- Les antennes sont intégrées à l'avant du projecteur et de l'émetteur WirelessHD Transmitter. Veillez à ce que les antennes soient orientées face à face lors de l'installation des périphériques. Ne placez aucun objet sur la partie avant du projecteur et du WirelessHD Transmitter.
- Posez l'émetteur WirelessHD Transmitter sur une surface plane, en direction du projecteur.
- Vous pouvez consulter la puissance du signal dans le menu des paramètres **WirelessHD**. ➡ **Réglage - WirelessHD - Réception vidéo** p.78
- Lorsque vous émettez de l'audio à partir d'appareils connectés au port Optical Audio-Out ou HDMI Out, réglez l'audio de sortie dans **Périph. sortie audio**. ➡ p.62
- Vous pouvez émettre des images depuis le projecteur ou un appareil à écran, comme un téléviseur. Vous pouvez changer l'image de sortie avec le bouton  sur la télécommande ou le bouton  sur le WirelessHD Transmitter. ➡ p.60
- Lorsque vous entrez des images depuis le port HDMI Input1 ou HDMI Input2, si du bruit est généré par des écrans de téléviseur, par exemple, ou si l'audio est perdu, essayez de vous connecter au port HDMI Input3 ou HDMI Input4.
- Ce projecteur ne peut pas transmettre de signaux dans la bande de transmission 18 Gbps, comme du 4K60p/4:4:4, en utilisant un réseau sans fil.

Exemple de connexion 1 : Visualisation sans amplificateur AV (audio émis depuis le port Optical Audio-Out)

L'audio est émis depuis la barre de son connectée sur le port Optical Audio-Out. Utilisez un câble numérique optique disponible dans le commerce pour vous connecter à la barre de son.

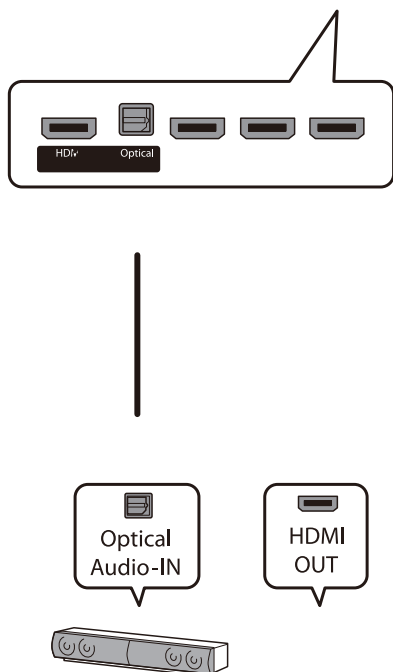

Exemple de connexion 2 : Visualisation sans amplificateur AV (audio émis depuis le port HDMI Out)

L'audio est émis depuis la barre de son ou autre appareil connecté sur le port HDMI Out. Dans cette situation, vous pouvez même émettre de l'audio depuis les amplificateurs AV ou barres de son qui ne prennent pas en charge HDCP 2.2.

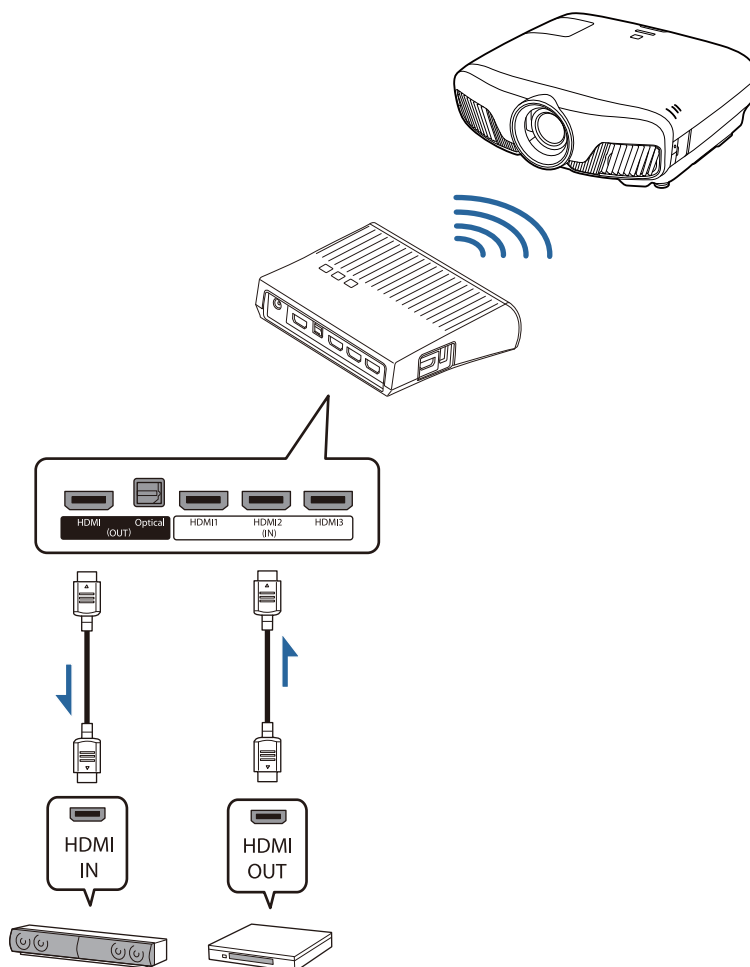

Lorsque vous connectez un périphérique, comme une barre de son, au port HDMI Out sur le WirelessHD Transmitter, vérifiez que l'option **Périph. sortie audio** est réglée sur **Transmetteur WiHD (HDMI)**. ➡ **Réglage - Liaison HDMI - Périph. sortie audio** p.78

Exemple de connexion 4 : Visualisation avec un appareil intelligent connecté.

Connectez un câble MHL au port HDMI4.

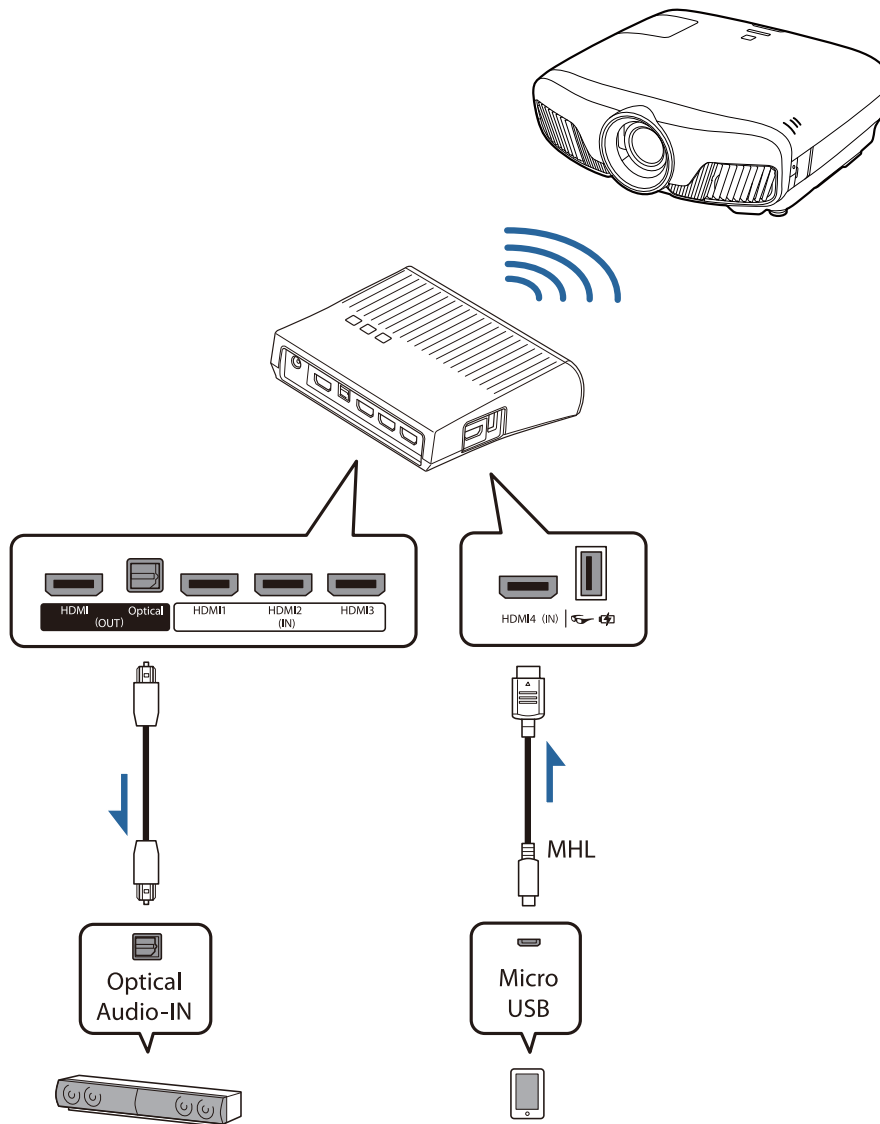

■ Installation de l'émetteur WirelessHD Transmitter

- 1** Placez l'émetteur WirelessHD Transmitter connecté au projecteur de manière à ce qu'ils soient face à face. ➡ p.48



- Les antennes sont intégrées à l'avant du projecteur et de l'émetteur WirelessHD Transmitter. Veillez à ce que les antennes soient orientées face à face lors de l'installation des périphériques. Ne placez aucun objet sur la partie avant du projecteur et du WirelessHD Transmitter.
- Posez l'émetteur WirelessHD Transmitter sur une surface plane, en direction du projecteur.

- 2** Connectez l'émetteur WirelessHD Transmitter à une prise électrique à l'aide de l'adaptateur secteur fourni.

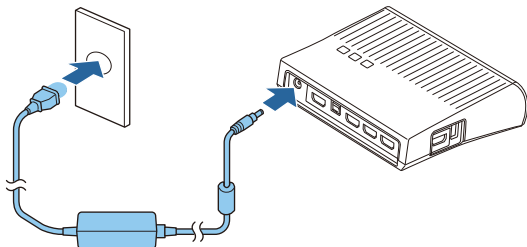

- Vous pouvez connecter un autre périphérique de contrôle, tel qu'un téléviseur, au port HDMI Out du WirelessHD Transmitter. Vous pouvez basculer entre les images de sortie à l'aide de la télécommande. ➡ p.60
- Le port HDMI4 du WirelessHD Transmitter prend en charge le signal d'entrée MHL. Vous pouvez lire le contenu de tablettes ou de périphériques intelligents compatibles MHL connectés à l'aide d'un câble MHL.
- Si le message suivant s'affiche lorsque vous connectez un périphérique MHL, le périphérique a été connecté à un port autre que le port HDMI4 ou le périphérique connecté n'est pas compatible avec la norme MHL.
"Pas de signal"
- Vous pouvez utiliser la fonction Liaison HDMI, même lors de l'utilisation de l'émetteur WirelessHD Transmitter. ➡ p.62

- 3** À l'aide d'un câble HDMI, connectez le périphérique AV que vous souhaitez utiliser au port Input de l'émetteur WirelessHD Transmitter.

Vous pouvez connecter un maximum de quatre lecteurs multimédias.

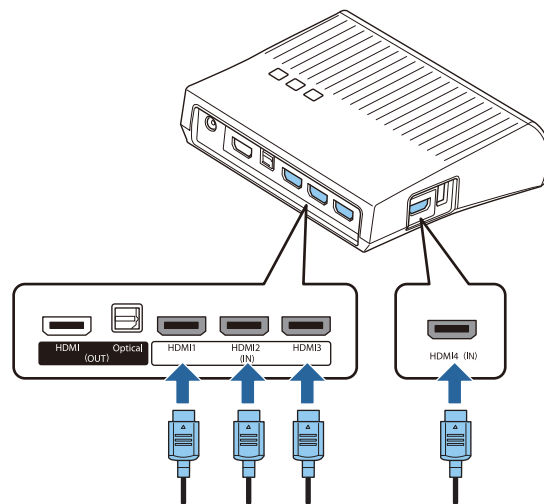

Projection d'images

- 1 Lancez la lecture sur le périphérique AV, puis mettez le projecteur et l'émetteur WirelessHD Transmitter sous tension.

Le voyant On/Standby du WirelessHD Transmitter s'allume.

- 2 Vérifiez l'état du voyant WiHD de l'émetteur WirelessHD Transmitter.

Si le voyant WiHD est allumé, passez à l'étape suivante.

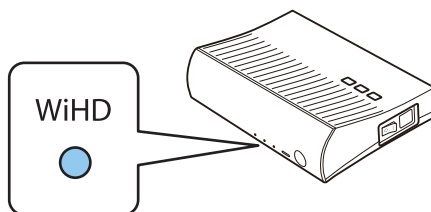

Si le voyant est éteint, appuyez sur la touche **Output** de la télécommande ou **Output** du WirelessHD Transmitter.

Veillez à pointer la télécommande en direction de l'émetteur WirelessHD Transmitter lors de l'utilisation de la touche **Output** de la télécommande.

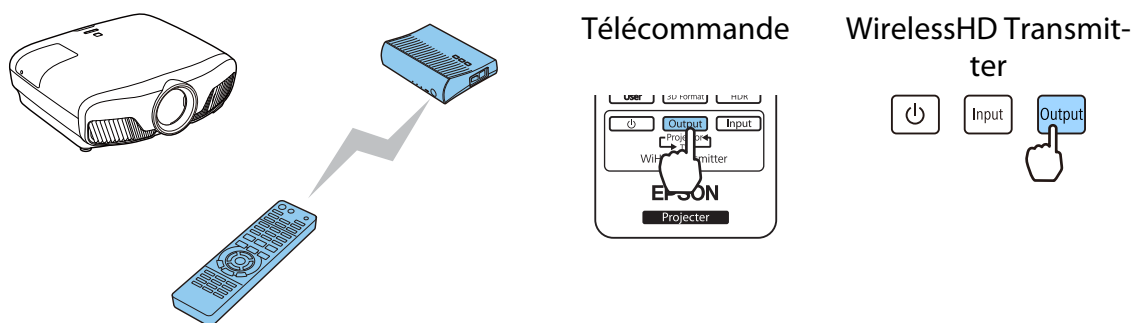

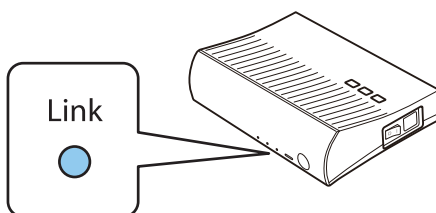

- 3 Vérifiez l'état du voyant Link de l'émetteur WirelessHD Transmitter.

Si le WirelessHD Transmitter est connecté au projecteur, le voyant Link s'allume.



- Si le voyant ne s'allume pas, vérifiez que le projecteur a bien été préparé et qu'il est allumé.
- Vous pouvez consulter la puissance du signal lors de la projection d'images dans le menu des paramètres **WirelessHD**. **👁 Réglage - WirelessHD - Réception vidéo p.78**

4 Si la projection ne démarre pas, appuyez sur la touche  de la télécommande pour changer de source.

Veillez à pointer la télécommande en direction du projecteur lors de l'utilisation de la touche  de la télécommande.

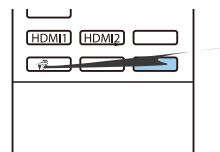



Même si l'émetteur WirelessHD Transmitter et le projecteur sont connectés, la mention 0% s'affiche sous **Réception vidéo** en l'absence de signal d'image. Vérifiez l'état de communication en observant le voyant Link. p.49

Portée de transmission du WirelessHD

La section suivante présente la portée des transmissions du WirelessHD. Veuillez à installer l'émetteur WirelessHD Transmitter de manière à ce qu'il soit face au projecteur.

Horizontal

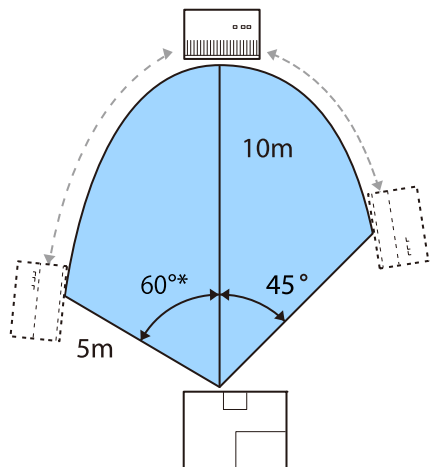

* Installez le transmetteur à 70° lorsqu'il est utilisé à Taïwan ou en Corée.

À la verticale (suspendu au plafond)

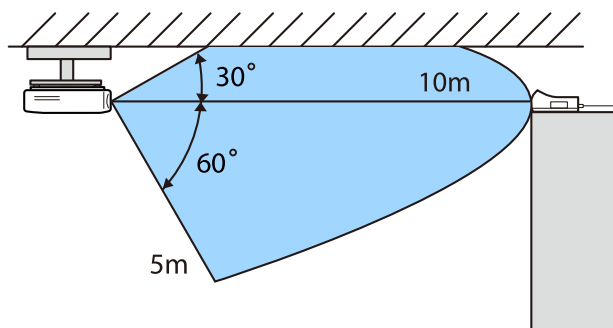

À la verticale (posé sur un meuble)

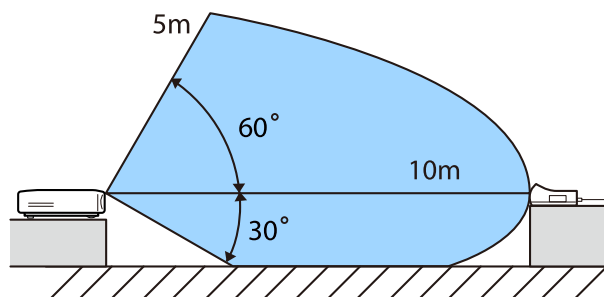

- La portée de transmission sans fil dépend de l'endroit d'installation et des matériaux du mobilier et des murs avoisinants. Les valeurs indiquées ici ne sont fournies qu'à titre de référence.
- Le projecteur ne peut pas communiquer à travers des murs.
- Les antennes sont intégrées à l'avant du projecteur et de l'émetteur WirelessHD Transmitter. Veuillez à ce que les antennes soient orientées face à face lors de l'installation des périphériques. Ne placez aucun objet sur la partie avant du projecteur et du WirelessHD Transmitter.
- N'installez pas l'émetteur sur une étagère en métal. Le métal peut rendre le signal instable. Installez-le sur une étagère en bois, etc.
- Lors de la vérification des opérations, placez le projecteur et l'émetteur WirelessHD Transmitter à proximité l'un de l'autre et veillez à ce qu'il n'y ait pas d'autres projecteurs fonctionnant à proximité.
- En fonction de la puissance de la réception, les informations de couleur de l'image peuvent être automatiquement ignorées afin d'éviter les interruptions et d'assurer une connexion constante. Pour éviter toute détérioration de la qualité d'image, modifiez la position de l'émetteur WirelessHD Transmitter de manière à ce que la **Réception vidéo** soit la meilleure possible.
- La sensibilité de la réception varie selon la résolution de l'image d'entrée. Ainsi, vous pourriez ne pas être en mesure d'atteindre la même sensibilité de réception lors de l'entrée d'une image 1080p et d'une image 4K.

Fonctionnement de la télécommande

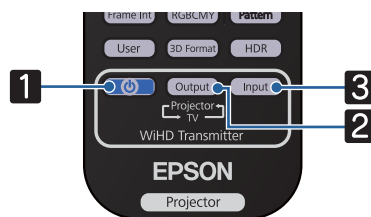

Nom	Fonction	
1		Permet d'allumer ou d'éteindre l'alimentation de l'émetteur WirelessHD Transmitter.
2		Permet de basculer entre un périphérique de contrôle, tel qu'un téléviseur, connecté au port HDMI Out de l'émetteur WirelessHD Transmitter, et le projecteur. p.60
3		Permet de sélectionner la source d'image du périphérique AV connecté à l'émetteur WirelessHD Transmitter. p.61



Orientez la télécommande vers l'émetteur WirelessHD Transmitter.

Portée de la télécommande

La plage de fonctionnement entre la télécommande et l'émetteur WirelessHD Transmitter est la suivante.

Portée (de gauche à droite)

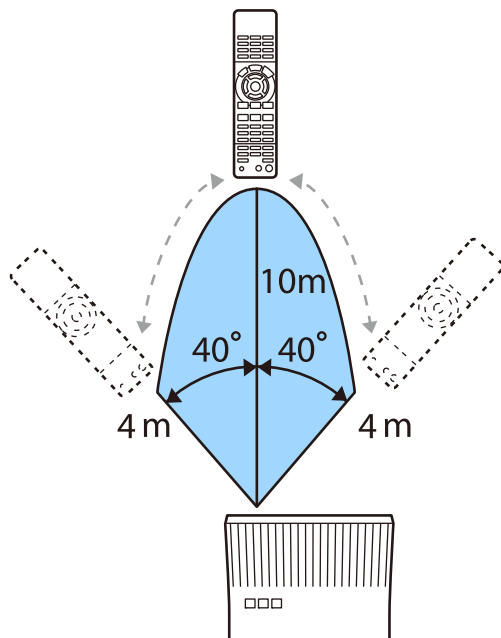

Portée (de haut en bas)

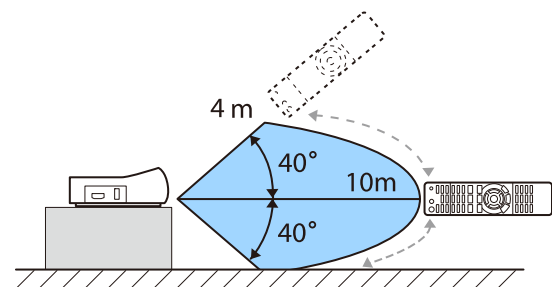

Modification de l'entrée et de la sortie

Le WirelessHD Transmitter vous permet de connecter et de basculer entre cinq lecteurs multimédias (périphériques d'entrée à lire) et un périphérique de contrôle (un périphérique de contrôle affichant une image, tel qu'un téléviseur).

Dirigez la télécommande vers l'émetteur WirelessHD Transmitter et appuyez sur le bouton **Input** pour basculer entre les périphériques d'entrée et sur le bouton **Output** pour basculer entre les périphériques de sortie.

■ Sélection de l'image cible

Vous pouvez basculer entre un périphérique de contrôle, tel qu'un téléviseur, connecté au port HDMI Out de l'émetteur WirelessHD Transmitter, et le projecteur.

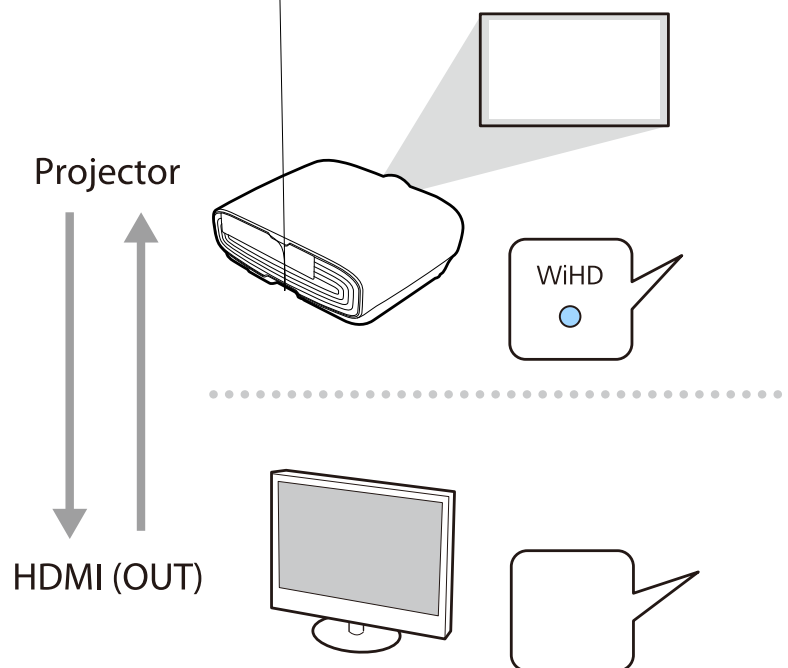

3

Pointez la télécommande vers le WirelessHD Transmitter, puis appuyez sur le bouton de la télécommande ou

Utilisation de la fonction de Liaison HDMI

Fonction Liaison HDMI

Lorsqu'un appareil AV conforme aux normes CEC HDMI est connecté au port HDMI du projecteur, vous pouvez effectuer des actions liées, comme la mise sous tension liée et le réglage du volume du système AV à l'aide d'une seule télécommande. En outre, lorsque vous projetez des images en mode WirelessHD, vous pouvez utiliser la fonction Liaison HDMI (EH-TW9400W/EH-TW8400W uniquement).



- Tant que l'appareil AV est conforme aux normes CEC HDMI, vous pouvez utiliser la fonction Liaison HDMI, même si l'appareil AV intermédiaire n'y est pas conforme.
- Il est possible de connecter simultanément jusqu'à trois lecteurs multimédias répondant aux normes CEC HDMI.

Exemple de connexion

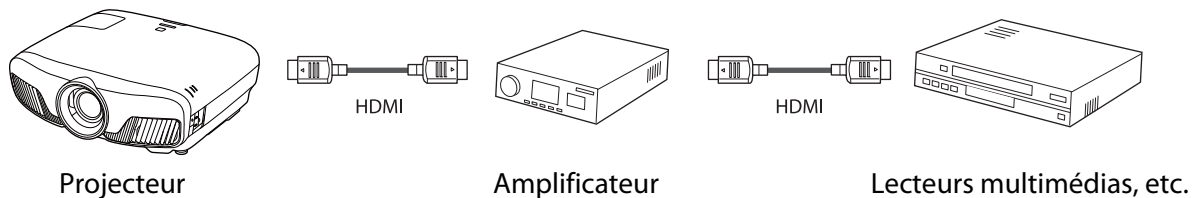

Paramètres de Liaison HDMI

Lorsque vous réglez **Liaison HDMI** sur **On**, vous pouvez effectuer les opérations suivantes. **☛ Réglage - Liaison HDMI - Liaison HDMI p.78**

- Modification de la liaison d'entrée
Modifie la source d'entrée du projecteur en HDMI lorsque du contenu est joué sur l'appareil connecté.
- Actions sur les appareils connectés
Avec la télécommande du projecteur, vous pouvez effectuer des opérations comme Lecture, Arrêt, Avance rapide, Recul, Chapitre suivant, Chapitre précédent, Pause, Ajustement volume et Pause audio.

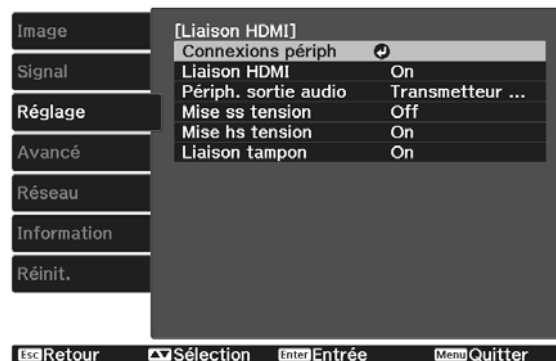

Vous pouvez également sélectionner les fonctions suivantes depuis l'écran **Liaison HDMI**.

Fonction	Explication
Périph. sortie audio*	Permet de sélectionner le périphérique de sortie audio. Système AV : Sélectionnez ce réglage pour émettre de l'audio depuis un amplificateur AV. Transmetteur WiHD (Optical) : Sélectionnez cette option pour émettre de l'audio depuis l'appareil connecté sur le port Optical Audio-Out du WirelessHD Transmitter. Transmetteur WiHD (HDMI) : Sélectionnez cette option pour émettre de l'audio depuis l'appareil connecté sur le port HDMI Out du WirelessHD Transmitter.

Fonction	Explication
Mise ss tension	Lorsque Mise ss tension est réglé, les opérations sont liées comme ci-dessous. <ul style="list-style-type: none"> • Lorsque le projecteur est allumé, les appareils connectés sont également démarrés. • De plus, lorsque les appareils connectés sont allumés et que du contenu est lu, le projecteur s'allume. Cependant, le projecteur ne s'allume pas lorsqu'il est connecté au WirelessHD Transmitter, même lorsque l'appareil connecté est allumé.
Mise hs tension	Lorsque vous réglez Mise hs tension sur On , les appareils connectés sont éteints en même temps que le projecteur. <ul style="list-style-type: none"> • Cette fonctionnalité n'est utilisable que lorsque la fonction CEC d'alimentation liée de l'appareil connecté est activée. • Notez qu'en fonction de l'état de l'appareil connecté (par exemple s'il est en train d'enregistrer), il se peut que l'appareil ne s'éteigne pas.
Liaison tampon	Si la Liaison HDMI ne fonctionne pas correctement, vous pourriez réussir à l'améliorer en modifiant les paramètres.

* EH-TW9400W/EH-TW8400W uniquement.



Pour utiliser la fonction Liaison HDMI, vous devez configurer l'appareil connecté. Consultez la documentation de l'appareil connecté pour plus d'informations.

Connexion

Vous pouvez rechercher les appareils connectés disponibles pour la Liaison HDMI et sélectionner l'appareil à partir duquel vous voulez projeter l'image. Les appareils pouvant être contrôlés par la Liaison HDMI deviennent automatiquement les appareils sélectionnés.

Avant d'afficher la liste des appareils connectés, vérifiez que **Liaison HDMI** est réglé sur **On**. ➔ **Réglage - Liaison HDMI - Liaison HDMI** p.78

1 Appuyez sur le bouton , puis sélectionnez **Connexions périph.**

La liste **Connexions périph** s'affiche.

Les appareils précédés d'une icône bleu clair sont liés par Liaison HDMI.

S'il est impossible de déterminer le nom de l'appareil, ce champ est vide.

2 Sélectionnez l'appareil que vous voulez commander à l'aide de la fonction Liaison HDMI.



- Si le câble n'est pas conforme aux normes HDMI, la commande est impossible.
- Il se peut que certains appareils connectés, ou certaines de leurs fonctions, ne se comportent pas correctement, même s'ils sont conformes aux normes CEC HDMI. Consultez la documentation de l'appareil connecté pour plus d'informations.

Projection avec un réseau câblé

Vous pouvez envoyer des images à votre projecteur par l'intermédiaire d'un réseau câblé.

Pour ce faire, connectez le projecteur à votre réseau, puis configurez votre projecteur et votre ordinateur pour la projection en réseau.

Lorsque vous avez terminé la connexion du projecteur et les réglages réseau, installez Epson iProjection (Windows/Mac) depuis le site Web suivant.

Vous pouvez utiliser Epson iProjection pour projeter des images d'ordinateur sur un réseau. Vous pouvez également animer une conférence dynamique en projetant des images issues de plusieurs ordinateurs connectés en même temps sur le réseau. Consultez le Guide de fonctionnement Epson iProjection (Windows/Mac) pour plus d'informations.

<http://www.epson.com>

Sélectionner les réglages du réseau câblé

Avant de pouvoir projeter depuis les ordinateurs sur votre réseau, vous devez sélectionner les paramètres réseau sur le projecteur.



Avant d'effectuer les réglages, connectez un câble LAN sur le port LAN, puis connectez le projecteur au réseau local câblé.



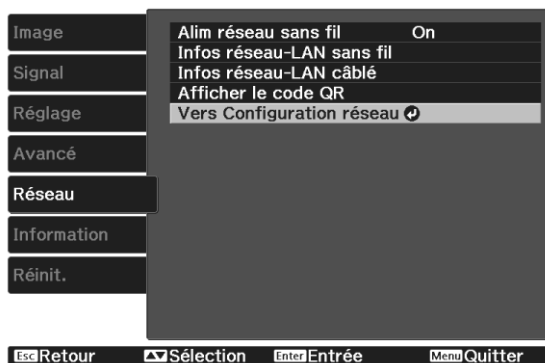

1 Appuyez sur le bouton  pour afficher les menus dans l'ordre **Réseau - Vers Configuration réseau.**



2 Sélectionnez **Base**, puis effectuez les réglages suivants si nécessaire.

- **Nom projecteur** : Saisissez un nom contenant jusqu'à 16 caractères alphanumériques pour identifier le projecteur connecté au réseau.
- **Mot passe PjLink** : Définissez un mot de passe à utiliser pour le contrôle du projecteur à l'aide des logiciels PjLink compatibles. Vous pouvez entrer 32 caractères alphanumériques à un octet.
- **Mot de passe Remote** : Définissez un mot de passe à utiliser pour utiliser le projecteur depuis un smartphone ou une tablette. Vous pouvez entrer 8 caractères alphanumériques à un octet.
- **Afficher infos LAN** : Réglez le format d'affichage pour les informations réseau du projecteur.



Utilisez le clavier affiché pour saisir le nom, les mots de passe et le mot-clé. Appuyez sur les boutons     de la télécommande pour surligner les caractères et appuyez sur le bouton  pour les saisir.

3 Choisissez **LAN câblé** puis appuyez sur le bouton .

4 Sélectionnez les options de base souhaitées.

- Si votre réseau utilise DHCP, réglez **DHCP** sur **On**.
- Si vous n'utilisez pas DHCP, réglez **DHCP** sur **Off**, puis saisissez l'**Adresse IP**, le **Masque ss-rés** et la **Adresse passerelle**.

5 Lorsque vous avez effectué les réglages, sélectionnez **Terminé** et suivez les instructions à l'écran pour enregistrer vos paramètres et quitter les menus.

6 Appuyez sur le bouton  de la télécommande.

Les réglages sont terminés si vous voyez l'adresse IP correcte sur l'écran de veille LAN.



Afin d'empêcher l'adresse IP de s'afficher sur l'écran d'attente LAN et l'écran d'accueil, réglez le paramètre **Affichage adr. IP** sur **Off**. ➔ Réseau - Vers Configuration réseau - LAN câblé [p.87](#)

Projection sur un réseau sans fil

Vous pouvez projeter des images de smartphones, tablettes et ordinateurs sur réseau sans fil.

Pour projeter sur un réseau sans fil, vous devez effectuer les réglages du réseau sans fil pour le projecteur et l'appareil connecté à l'avance.

Utilisez Epson iProjection pour projeter des images sur un réseau LAN sans fil. Vous pouvez télécharger Epson iProjection en utilisant l'une des méthodes suivantes, cela reste cependant à charge du client si cela entraîne un coût.

- Vous pouvez télécharger Epson iProjection (Windows/Mac) sur le site Web suivant.
<http://www.epson.com>
- Vous pouvez télécharger Epson iProjection (iOS/Android) sur l'App Store ou Google Play.

Sélectionner manuellement les paramètres du réseau sans fil

Avant de pouvoir projeter sur votre réseau sans fil, vous devez sélectionner les paramètres réseau du projecteur.

1 Appuyez sur le bouton  pour afficher les menus dans l'ordre **Réseau - Alim réseau sans fil**.

2 Utilisez les boutons   pour sélectionner **On**, puis appuyez sur le bouton .



3 Choisissez **Vers Configuration réseau** puis appuyez sur le bouton .

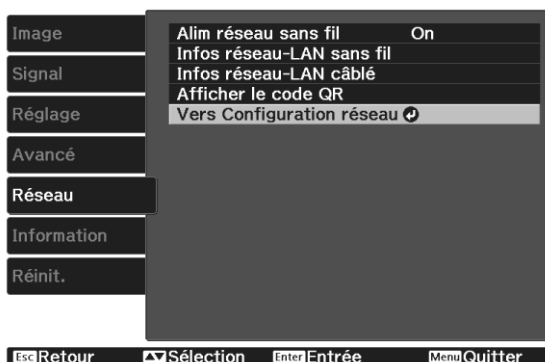





4

Sélectionnez **Base**, puis effectuez les réglages suivants si nécessaire.

- **Nom projecteur** : Saisissez un nom contenant jusqu'à 16 caractères alphanumériques pour identifier le projecteur connecté au réseau.
- **Mot passe PJLink** : Définissez un mot de passe à utiliser pour le contrôle du projecteur à l'aide des logiciels PJLink compatibles. Vous pouvez entrer 32 caractères alphanumériques à un octet.
- **Mot de passe Remote** : Définissez un mot de passe à utiliser pour utiliser le projecteur depuis un smartphone ou une tablette. Vous pouvez entrer jusqu'à 8 caractères alphanumériques à un octet.
- **Afficher infos LAN** : Réglez le format d'affichage pour les informations réseau du projecteur.



Utilisez le clavier affiché pour saisir le nom, les mots de passe et le mot-clé. Appuyez sur les boutons     de la télécommande pour surligner les caractères et appuyez sur le bouton  pour les saisir.

5

Choisissez **LAN sans fil** puis appuyez sur le bouton .

6

Sélectionnez le paramètre **Mode de connexion**.

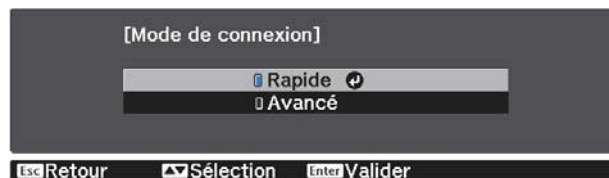

- **Rapide** : Permet de connecter le projecteur à plusieurs smartphones, tablettes ou ordinateurs directement grâce à la communication sans fil. Si vous sélectionnez **Rapide**, allez à l'étape 10.
- **Avancé** : Vous permet de vous connecter à plusieurs ordinateurs, smartphones ou tablettes sur un point d'accès réseau sans fil. Si vous sélectionnez **Avancé**, allez à l'étape 7.

7

Sélectionnez **Vers Configuration réseau - LAN sans fil - Rechercher le point d'accès** pour sélectionner le point d'accès auquel vous souhaitez vous connecter.



Si vous devez attribuer le SSID manuellement, sélectionnez **SSID** pour saisir le SSID. Configurez également les paramètres de sécurité dans le menu **Sécurité**.  [p.69](#)

- 8 Affectez une adresse IP au projecteur comme nécessaire.
- Si votre réseau utilise DHCP, sélectionnez **Paramètres IP** pour régler le paramètre **DHCP** sur **On**.
 - Si vous n'utilisez pas DHCP, sélectionnez **Paramètres IP** pour régler **DHCP** sur **Off**, puis saisissez l'**Adresse IP**, le **Masque ss-rés** et la **Adresse passerelle**.

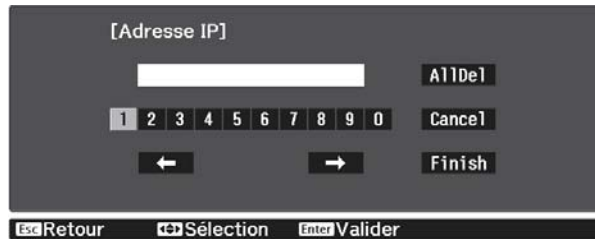

- 9 Lorsque vous avez effectué les réglages, sélectionnez **Terminé** puis suivez les instructions à l'écran pour enregistrer vos paramètres et quitter les menus.

- 10 Appuyez sur le bouton  de la télécommande. Les réglages sont terminés si vous voyez l'adresse IP correcte sur l'écran de veille LAN.

Lorsque vous avez fini de régler les paramètres sans fil de votre projecteur, vous devez effectuer les réglages sans fil sur l'appareil connecté. Puis démarrez le logiciel réseau pour envoyer les images à votre projecteur par l'intermédiaire d'un réseau sans fil.



Pour empêcher l'affichage du SSID et de l'adresse IP sur l'écran de veille réseau ou l'écran d'accueil, réglez **Affichage SSID** et **Affichage adr. IP** sur **Off**.  **Réseau - Vers Configuration réseau - LAN sans fil** [p.85](#)

Sélectionner les réglages de réseau sans fil de l'ordinateur

Avant de vous connecter au projecteur, sélectionnez le bon réseau sans fil sur votre ordinateur.

■ Sélectionner les paramètres de réseau sans fil dans Windows

- 1 Pour accéder à votre logiciel d'utilitaire sans fil, double-cliquez sur l'icône Réseau de la barre des tâches Windows.
- 2 Lors de la connexion en mode Avancé, sélectionnez le nom du réseau (SSID) auquel le projecteur se connecte.
- 3 Cliquez sur **Connexion**.

■ Sélectionner les paramètres de réseau sans fil dans OS X

- 1 Cliquez sur l'icône AirPort dans la barre de menu au sommet de l'écran.

- 2 Lors de la connexion en mode Avancé, vérifiez qu'AirPort est activé et sélectionnez le nom du réseau (SSID) auquel le projecteur se connecte.

Configurer la sécurité du réseau sans fil

Vous pouvez configurer la sécurité de votre projecteur à utiliser sur un réseau sans fil. Configurez une des options de sécurité suivantes pour qu'elle coïncide avec le paramétrage utilisé sur votre réseau :

- Sécurité WPA2
- Sécurité WPA/WPA2

- 1 Appuyez sur le bouton  pour afficher les menus dans l'ordre **Réseau - Vers Configuration réseau - Sécurité**.

- 2 Sélectionnez les paramètres de sécurité pour qu'ils coïncident avec votre paramétrage réseau.





- 3 Lorsque vous avez effectué les réglages, sélectionnez **Terminé** et suivez les instructions à l'écran pour enregistrer vos paramètres et quitter les menus.

Projection dans Epson iProjection (iOS/Android)

Vous pouvez afficher un code QR à l'écran et projeter facilement des données d'un smartphone ou d'une tablette à l'aide de l'application Epson iProjection (V1.3.0 ou version ultérieure).



- Vous pouvez télécharger Epson iProjection gratuitement sur l'App Store ou Google Play. Les éventuels frais de communication avec App Store ou Google Play sont à la charge du client.
- Lorsque vous utilisez Epson iProjection en mode de connexion **Rapide**, nous vous recommandons d'effectuer les réglages de sécurité.  [p.69](#)

- 1 Appuyez sur le bouton  pour afficher les menus dans l'ordre **Réseau - Alim réseau sans fil**.

- 2 Utilisez les boutons   pour sélectionner **On**, puis appuyez sur le bouton .







- 3 Affichez le menu **Vers Configuration réseau - Base - Afficher infos LAN**.

- 4 Utilisez les boutons   pour sélectionner **Texte et code QR**, puis appuyez sur le bouton .



- 5 Appuyez sur le bouton  de la télécommande ou sélectionnez **Afficher le code QR** dans le menu **Réseau** du projecteur pour afficher le code QR.



- Si vous appuyez sur le bouton , vous pouvez également afficher le code QR depuis l'écran d'accueil.  p.26
- Si le projecteur reçoit déjà un signal d'image sur le réseau, le code QR ne s'affiche pas même si vous appuyez sur le bouton . Sélectionnez **Afficher le code QR** depuis le menu **Réseau** pour afficher le code QR.
- Pour masquer le code QR, appuyez sur le bouton .

- 6 Lancez l'application Epson iProjection sur votre smartphone ou tablette.

- 7 Lisez le code QR projeté en utilisant Epson iProjection.

Lisez le code QR en face de l'écran pour le faire correspondre au guidage. Si vous êtes trop éloigné de l'écran, le code peut ne pas être lu.

Une fois connecté, allez sur  et sélectionnez le menu **Contenu**, puis sélectionnez le fichier à projeter.

Fonctionnement avec un smartphone (fonction télécommande)

En utilisant Epson iProjection, vous pouvez faire fonctionner le projecteur depuis un smartphone ou une tablette.

Appuyez sur  dans Epson iProjection pour afficher le menu.

Appuyez sur **Remote** sur le menu pour afficher l'écran suivant.



Lorsque Mot de passe Remote est réglé, vous devez saisir le mot de passe. Une fois que le mot de passe a été reconnu, vous n'avez plus besoin de le saisir.

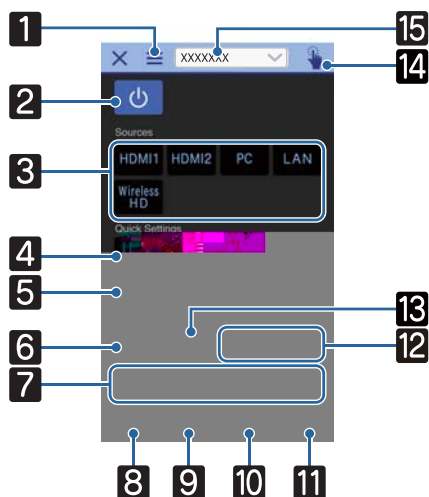

	Bouton	Fonction
1		Affiche le menu.
2		Permet d'allumer ou d'éteindre le projecteur.
3		Passé à l'image d'un autre port d'entrée. ➡ p.26
4		Règle la qualité d'image en suivant les instructions à l'écran.
5		Permet d'enregistrer, de charger, de renommer ou d'effacer une mémoire. ➡ p.43
6		Active ou désactive Liaison HDMI. ➡ p.62
7		Lorsque Liaison HDMI est sur On, vous pouvez effectuer des opérations comme Lecture, Arrêt, Avance rapide, Recul rapide, Chapitre suivant, Chapitre précédent et Pause.
8		Définit Mode couleurs, Interpolation image, Amélioration image, Temp. couleur, Gamma, RGBCMY, Iris de l'objectif, Consommation électr. et Iris auto.
9		Spécifiez Affichage 3D, Format 3D, Profondeur 3D, Taille Écran Diagon., et Luminosité 3D.
10		Règle la mise au point, le zoom et le décalage d'objectif. Vous pouvez également enregistrer la position de l'objectif (fonction mémoire) ou afficher une mire (fonction Mire).
11		Spécifiez Aspect, Traitement images, Keystone, Tout réinitialiser, Réinitiali. mémoire, Réinit pos objectif, Décalage objectif, Zoom, Focus, Mire.
12		Lorsque vous réglez Liaison HDMI sur On, vous pouvez régler le volume.
13		Lorsque vous réglez Liaison HDMI sur On, vous pouvez temporairement activer/désactiver l'image et le son. ➡ p.31
14		Ouvre l'écran du pavé tactile. Vous pouvez contrôler le menu Configuration en touchant votre pavé tactile.

Bouton		Fonction
15	<input type="text" value="XXXXXXX"/>	Sélectionnez le projecteur que vous voulez contrôler.

Fonctions du menu Configuration

Utilisation du menu Configuration



Dans le menu Configuration, vous pouvez effectuer des réglages de signal, d'image, de signal d'entrée, etc.

1 Appuyez sur le bouton .

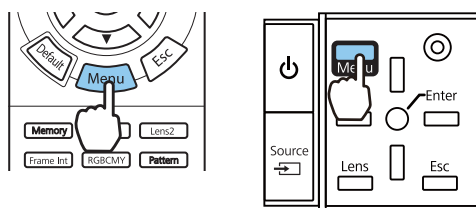
Télécommande Panneau de commande





Le menu Configuration s'affiche.

2 Utilisez les boutons   pour sélectionner le menu supérieur sur la gauche, puis appuyez sur le bouton  pour confirmer la sélection.

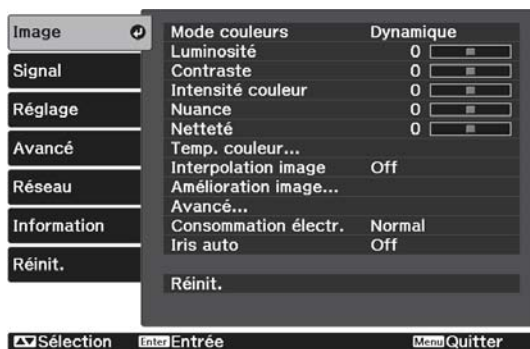
Lorsque vous sélectionnez le menu supérieur à gauche, le menu secondaire à droite est modifié.



La ligne du bas fournit un guide des actions.

3 Utilisez les boutons   pour sélectionner le menu secondaire sur la droite, puis appuyez sur le bouton  pour confirmer la sélection.

5 Appuyez sur le bouton  pour quitter le menu.













Pour les éléments qui se règlent à l'aide d'une barre de réglage, comme le niveau de luminosité, vous pouvez appuyer sur le bouton  lorsque l'écran de réglage est affiché afin de rétablir le réglage par défaut.

Tableau du menu Configuration

Si aucun signal d'image n'est reçu, vous ne pouvez pas modifier les réglages relatifs à **Image** ou **Signal** dans le menu Configuration. Notez que les éléments affichés pour **Image**, **Signal**, et **Information** varient en fonction du signal d'image projeté.

■ Menu Image

Fonction	Menu/Réglages		Explication
Mode couleurs	Dynamique, Cinéma Lumineux, Naturel, Cinéma, Cinéma numérique, Dynamique 3D, Cinéma 3D		Sélectionnez un mode de couleur en fonction de votre environnement et de l'image que vous projetez.  p.33
Luminosité			Permet de régler la luminosité si l'image semble trop sombre.
Contraste			Permet de régler le contraste entre les zones claires et les zones sombres des images. L'augmentation du contraste rend les images plus vives.
Intensité couleur			Permet de régler l'intensité des couleurs des images.
Nuance			Permet de régler la teinte des images.
Netteté			Permet de régler la netteté de l'image.
Temp. couleur	Temp. couleur		Permet de régler la teinte des images. Des valeurs élevées donnent une teinte bleue aux images et des valeurs basses une teinte rouge.
	Tonalité de peau		Permet d'ajuster les teintes de peau. L'image devient plus verte en cas de réglage sur une valeur positive et plus rouge en cas de réglage sur une valeur négative.
	Personnalisé		Permet de régler le décalage et le gain pour les couleurs R, V et B.
	Échelle de gris	Niveau de réglage, Rouge, Vert, Bleu, Luminosité	Ajuste les niveaux rouge, vert, bleu et la luminosité selon le niveau de réglage sélectionné.
Interpolation image*1	Off, Bas, Normal, Haut		Ajuste la fluidité de mouvement de l'image.

Fonction	Menu/Réglages		Explication	
Amélioration image*2	Emulation 4K		On, Off	Vous pouvez projeter à une résolution doublée.
	Modes prédéf. image		Off, Préréglage 1 à Préréglage 5	Sélectionnez les réglages préparés à l'avance pour Réduction bruit , Réduction bruit MPEG , Super-resolution et Optim. des détails .
	Réduction bruit			Ajuste la rugosité de l'image.
	Réduction bruit MPEG			Les images anguleuses sont adoucies au format MPEG.
	Super-resolution		Réglage fin lignes, Détail focus art.	Règle la quantité d'amélioration pour les images complexes et les arrière-plans.
	Optim. des détails			Crée une texture plus emphatique et une sensation plus matérielle pour l'image.
Avancé	Gamma		2, 1, 0, -1, -2, Personnalisé*3, Réinit.	Permet d'effectuer des réglages gamma. Vous pouvez sélectionner une valeur brute ou régler à l'aide d'une valeur personnalisée. 🖱️ p.41
	RGBCMY	R/G/B/C/M/Y	Teinte, Saturation, Luminosité	Permet de régler la teinte, la saturation et la luminosité pour les couleurs R, V, B, C, M et J. 🖱️ p.39
	Désentrelacement		Off, Vidéo, Film/Auto	(Ce réglage ne peut être défini que lorsque Traitement images est réglé sur Fine ou lors de la réception d'un signal d'entrée 480i, 576i ou 1080i depuis les ports HDMI1 ou HDMI2 ou depuis WirelessHD.) Convertit le signal entrelacé (i) en signal progressif (p) à l'aide d'une méthode convenant au signal d'image. <ul style="list-style-type: none"> • Off : Ce réglage est idéal pour les images avec des mouvements dynamiques. • Vidéo : Ce réglage est idéal pour afficher des images vidéo générales. • Film/Auto : Procède à une conversion optimale pour un signal d'entrée de type film, CG ou animation.
	Iris de l'objectif			Permet de régler la quantité de lumière qui entre dans l'objectif avec le diaphragme de l'objectif, ce qui ajuste le contraste de l'image.
Consommation électr.	Haut, Moyen, ECO		Trois réglages sont disponibles pour la luminosité de la lampe. Choisissez ECO si les images projetées sont trop lumineuses. Si le mode ECO est sélectionné, la consommation électrique pendant la projection diminue, tout comme le bruit de rotation du ventilateur.	

Fonction	Menu/Réglages	Explication
Iris auto	Off, Normal, Haute vitesse	Vous pouvez sélectionner le suivi de l'ajustement de la luminance pour les modifications de luminosité de l'image affichée.  p.37
Réinit.	Oui, Non	Réinitialise les valeurs de réglage pour Image définies dans Mode couleurs aux paramètres par défaut.







*1 Uniquement lorsqu'un signal d'image HDMI1, HDMI2 ou WirelessHD est entré.

*2 Uniquement lorsqu'un signal d'image HDMI1, HDMI2 ou WirelessHD, ou PC est entré.

*3 Les réglages sont enregistrés pour chaque type de source d'entrée ou de Mode couleurs.

Menu Signal

Le menu Signal ne peut pas être réglé lorsqu'un signal d'image LAN est entré.

Fonction	Menu/Réglages	Explication	
Configuration 3D*1	Affichage 3D	Automatique, 3D, 2D	Pour afficher les images 3D, réglez sur Automatique ou 3D .  p.45
	Format 3D	Côte à côte, Haut et bas	Règle le format 3D pour le signal d'entrée.
	Profondeur 3D	-10 à 10	Permet de définir la profondeur des images 3D.
	Taille Écran Diagon.	60 à 300	Permet de définir la taille de projection des images 3D. Pour obtenir un effet 3D optimal, réglez ce paramètre en fonction de la taille réelle.
	Luminosité 3D	Bas, Moyen, Haut	Fixe la luminosité de l'image 3D.
	Inverser lunettes 3D	Oui, Non	Inverse le réglage de synchronisation des obturateurs gauche/droit des lunettes 3D et les images gauche/droite. Activez cette fonction si l'effet 3D ne s'affiche pas correctement.
	Notification aff. 3D	On, Off	Active ou désactive l'avis qui s'affiche lors de la visualisation de contenu 3D.
Aspect*2	Automatique*1, Normal, Complet, Zoom, Larg. anamorphiq*3, Compr. horiz.*3	Permet de sélectionner le rapport L/H.  p.34	
Alignement*2 *4	Varie selon le signal d'entrée.	Permet d'ajuster les images provenant d'un ordinateur si elles comportent des bandes verticales.	
Sync.*2 *4	0 à 31	Permet d'ajuster les images provenant d'un ordinateur si elles scintillent, sont floues ou comportent des interférences. <ul style="list-style-type: none"> • La modification des réglages Luminosité, Contraste ou Netteté peut provoquer un scintillement de l'image ou la rendre floue. • Lorsque vous réglez Sync. après Alignement, vous pouvez créer une image plus vive. 	
Position*2 *4	   	Permet de déplacer la position d'affichage vers le haut, le bas, la gauche ou la droite, de manière à projeter l'image entière.	

Fonction	Menu/Réglages		Explication
Ajustement Auto*4	On, Off		Permet d'ajuster automatiquement ou non l'image à chaque changement du signal d'entrée. Lorsque cette fonction est activée, les paramètres Alignement, Position et Sync. sont automatiquement configurés.
Overscan*1 *2	Automatique, Off, 4% et 8%		Change le rapport L/H de l'image de sortie (la portée de l'image projetée). <ul style="list-style-type: none"> • Off, 4%, 8% : définit la portée de l'image. Lorsque vous réglez cela sur Off, la plage entière de l'image est projetée. En fonction du signal d'image, il se peut que vous observiez des interférences au-dessus et en dessous de l'image. • Automatique : Règle automatiquement sur Off ou 8% en fonction du signal d'entrée.
Espace couleurs*1	Automatique, BT.709, BT.2020		Définit le système de conversion de l'espace de couleurs.
Plage dynamique*1	Plage dynamique	Automatique, SDR, HDR10, HLG	Vous permet de modifier la plage des zones sombre et lumineuse des images.
	Etat du signal	-	Affiche le signal d'image.
	Réglage HDR10	1 à 16	Vous permet de modifier la courbe PQ de la plage dynamique dans la méthode HDR PQ.
	Réglage HLG	1 à 16	Vous permet de modifier la courbe HLG de la plage dynamique dans la méthode HDR HLG.
Avancé	Plage vidéo*1 *2	Automatique, Limitée (16-235), Complète (0-255)	S'il est réglé sur Automatique , le niveau vidéo pour le signal d'entrée DVD vers le port HDMI1 ou HDMI2 est automatiquement détecté et configuré. Si la valeur Automatique entraîne une sous-exposition ou une surexposition, réglez le niveau vidéo du projecteur en fonction du niveau vidéo du lecteur de DVD/de disques Blu-ray. Votre lecteur peut être défini sur Normal (Limité) ou Étendu (Complet).
	EDID*5	Normal, Avancé	Vous permet de modifier les paramètres EDID. Normal prend en charge les signaux 3840 x 2160 30Hz, et Avancé prend en charge les signaux 3840 x 2160 60 Hz.
	Traitement images	Fine, Rapide	Permet d'améliorer la vitesse de réponse pour les images projetées à grande vitesse, telles que les jeux.
Réinit.	Oui, Non		Rétablit les valeurs par défaut de tous les réglages Signal , sauf Taille Écran Diagon. , Notification aff. 3D , et Aspect .

*1 Uniquement lorsqu'un signal d'image HDMI1, HDMI2 ou WirelessHD est entré.





*2 Les réglages sont enregistrés pour chaque type de source ou de signal d'entrée.











*3 EH-TW9400W/EH-TW9400 uniquement.

*4 Uniquement lorsqu'un signal d'image PC est entré.



*5 Uniquement lorsqu'un signal d'image HDMI1 ou HDMI2 est entré.



 Menu Réglage

Fonction	Menu/Réglages		Explication
Keystone	Keystone	-60 à 60	Permettent de corriger la distorsion trapézoïdale.  p.31
Obturation			Couvre une partie de l'image avec un vide (écran noir). Vous pouvez régler le sommet, le bas, la gauche ou la droite de l'image.
Liaison HDMI	Connexions périph	-	Affiche la liste des appareils connectés au port HDMI1 ou HDMI2, ou à WirelessHD*.
	Liaison HDMI	On, Off	Active/désactive la fonction Liaison HDMI.
	Périph. sortie audio*	Système AV, Transmetteur WiHD (Optical), Transmetteur WiHD (HDMI)	Permet de sélectionner le périphérique de sortie audio.  p.62
	Mise ss tension	Off, Bidirectionnel, Périph -> PJ, PJ -> Périph	Configure la fonction de liaison à la mise sous tension. <ul style="list-style-type: none"> Lors de la liaison des opérations sur l'appareil connecté et l'allumage du projecteur, sélectionnez Bidirectionnel ou Périph -> PJ, Lors de la liaison de l'allumage du projecteur à l'appareil connecté, sélectionnez Bidirectionnel ou PJ -> Périph,
	Mise hs tension	On, Off	Permet de choisir d'éteindre ou non les périphériques connectés lorsque le projecteur est mis hors tension.
	Liaison tampon	On, Off	Si la Liaison HDMI ne fonctionne pas correctement, vous pourriez réussir à l'améliorer en modifiant les paramètres.
WirelessHD*	Appareil connecté	-	Affiche l'adresse MAC des périphériques WirelessHD pouvant être connectés.
	WirelessHD	On, Off	Active/désactive la fonction WirelessHD.
	Réception vidéo		Indique l'état de connexion avec le WirelessHD Transmitter. Lors de la connexion, Emetteur détecté.
	Réinit.	Oui, Non	Rétablit les valeurs par défaut des réglages WirelessHD . Notez que même si vous réinitialisez le projecteur, les paramètres WirelessHD Transmitter ne sont pas réinitialisés.

Fonction	Menu/Réglages		Explication
Verrouillage	Verrouillage obj.	On, Off	Lorsque l'option On est sélectionnée, les paramètres de mise au point, de zoom et de décalage de l'objectif sont verrouillés sur les réglages définis. Si vous appuyez sur le bouton  lorsque la fonction Verrouillage obj. est réglée sur On , l'icône  s'affiche à l'écran.
	Controle parental	On, Off	Cette fonctionnalité  verrouille le panneau de commande du projecteur, de façon à empêcher un enfant d'allumer le projecteur par accident. Lorsque le verrouillage est actif, vous pouvez mettre l'appareil sous tension en maintenant le bouton  enfoncé pendant environ trois secondes. Vous pouvez toujours mettre le périphérique hors tension à l'aide de la touche  ou procéder aux opérations à l'aide de la télécommande, comme d'habitude. Si vous modifiez ce réglage, il est activé après la mise hors tension du projecteur et la fin du processus de refroidissement. Notez que même si la fonction Controle parental est réglée sur On , le projecteur s'allume toujours lorsque le cordon d'alimentation est branché si Aliment. Directe est réglé sur On .
	Blocage fonctionne.	Verrou. complet, Verrou. partiel, Off	Verrou. complet : Désactive tous les boutons du projecteur. Verrou. partiel : Désactive tous les boutons du projecteur à l'exception du bouton  .  s'affiche sur l'écran si vous appuyez sur des boutons alors que le projecteur est verrouillé. Pour déverrouiller, maintenez le bouton  du panneau de commande enfoncé pendant au moins 7 secondes. Si vous modifiez ce réglage, celui-ci entre en vigueur dès que vous fermez le menu Configuration.
Bouton utilisateur	Fine/Rapide, Affichage 3D, Consommation électr., Information, Réception vidéo WiHD*		Sélectionnez un élément du menu Configuration à attribuer au bouton  de la télécommande. Une pression sur le bouton  permet d'accéder à l'écran de sélection/réglage correspondant. Vous pouvez ainsi effectuer des réglages par pression sur un bouton.

Fonction	Menu/Réglages		Explication
Mémoire	Appel mémoire	Memory1 to Memory10	Charge les réglages enregistrés dans Sauvegarde mémoire pour ajuster l'image.
	Sauvegarde mémoire	Memory1 to Memory10	Enregistre les paramètres réglés dans Image dans une mémoire.
	Effacement mémoire	Memory1 to Memory10	Efface une mémoire enregistrée.
	Renommer la mémoire	Memory1 à Memory10, Par défaut, DVD, VCR, SDTV, HDTV, Cinéma, Sports, Musique, Anime, Jeu, Personnalisé	Modifie le nom de la mémoire enregistrée.
	Charger pos objectif	Memory1 to Memory10	Charge les réglages créés dans Enreg pos objectif pour vous permettre d'ajuster l'image.
	Enreg pos objectif	Memory1 to Memory10	Enregistre les valeurs de réglage pour le zoom, la mise au point, le décalage d'objectif et l'obturation créées avec la fonction de réglage de l'objectif en tant que position d'objectif.
	Effacer pos objectif	Memory1 to Memory10	Efface la position d'objectif enregistrée.
	Renomm pos objectif	Memory1 to Memory10	Modifie le nom enregistré pour la position d'objectif.
Réinit.	Oui, Non		Réinitialise tous les Réglage sauf Périph. sortie audio, Mise ss tension, Mise hs tension, Liaison tampon, Bouton utilisateur, et Mémoire.

Fonction	Menu/Réglages		Explication
Affichage	Position de menu	-	Permet de définir l'endroit où le menu doit être affiché.
	Message	On, Off	Détermine si les messages suivants sont affichés (On) ou non (Off). <ul style="list-style-type: none"> Nom des éléments des signaux d'image, modes de couleur et rapports L/H. Si la température interne augmente alors qu'aucun signal d'image n'est reçu, ou si un signal non pris en charge est détecté.
	Afficher le fond	Noir, Bleu, Logo	Permet de définir le statut de l'écran lorsqu'aucun signal d'image n'est reçu.
	Ecran démarrage	On, Off	Permet d'activer (On) ou de désactiver (Off) l'affichage d'un écran de démarrage au début de la projection. Si vous modifiez ce réglage, il est activé après la mise hors tension du projecteur et la fin du processus de refroidissement.
	Confirmation attente	On, Off	Détermine si un message de confirmation attente est affiché (On) ou non (Off).  p.27
	Align. des panneaux	-	 p.83
	Uniformité	Uniformité	On, Off
Niveau de réglage			Il existe huit niveaux disponibles, du blanc jusqu'au noir, en passant par le gris. Vous pouvez régler chaque niveau.
Démarrer réglages		Rouge, Vert, Bleu	Commence à faire des ajustements pour Uniformité.
Réinit.		Oui, Non	Permet de réinitialiser tous les réglages et les paramètres Uniformité.
Projection	Avant, Avant/Plafond, Arrière, Arrière/Plafond		Modifiez ce réglage en fonction de la façon dont le projecteur est installé.

Fonction		Menu/Réglages	Explication
Fonctionnement	Aliment. Directe	On, Off	Vous pouvez configurer le projecteur de façon à ce que la projection débute dès que le cordon d'alimentation est branché, sans utiliser de bouton. Notez que si cette option est réglée sur On , la projection démarre si l'alimentation est rétablie après une coupure de courant, pour autant que le cordon d'alimentation soit toujours branché au projecteur.
	Mode veille	On, Off	Si le délai indiqué est dépassé et qu'aucun signal n'est reçu, le projecteur s'éteint automatiquement et passe en mode veille. En mode veille, appuyez sur le bouton  de la télécommande ou sur le bouton  du panneau de commande pour démarrer la projection.
	Temps Mode veille	1 à 30	Définit l'intervalle du Mode veille .
	Éclairage	On, Off	Régalez cette fonction sur Off si la lumière des témoins du panneau de commande vous gêne lorsque vous regardez un film dans une pièce sombre. Lorsque vous réglez cela sur Off , le voyant du transmetteur WiHD s'éteint également en veille.
	Trigger Out	Off, Alimentation, Larg. anamorphiq ^{*1}	La fonction Trigger Out permet de communiquer le statut du projecteur (sous tension, etc.) aux périphériques externes. Lorsque l'option est réglée sur Off , aucune tension n'est émise du port Trigger Out. Lorsque l'option est réglée sur On ou Alimentation , de la tension est émise du port Trigger Out lorsque le projecteur est allumé. Si vous modifiez ce réglage, le nouveau réglage prend effet lors du prochain allumage du projecteur. En mode Larg. anamorphiq , lorsque le projecteur est allumé et que l'option Aspect est réglée sur

Fonction	Menu/Réglages	Explication
Mode attente	Comm. désactivée, Comm. activée	Comm. activée indique que le projecteur peut être surveillé sur un réseau lorsque le projecteur est en mode attente.
Langue	-	Permet de choisir la langue d'affichage.
Réinit.	Oui, Non	Rétablit les valeurs par défaut de tous les réglages dans Avancé sauf pour Mémoire, Projection, Mode haute alt., Mode attente et Langue .

*1 EH-TW9400W/EH-TW9400 uniquement.

*2 EH-TW8400W/EH-TW8400 uniquement.

Menu Align. des panneaux

Menu/Réglages		Explication	
Align. des panneaux	Align. des panneaux	On, Off Active ou désactive la fonction Align. des panneaux.	
	Sélect. couleur	R, B Sélectionnez la couleur à corriger.	
	Couleur du motif	R/G/B, R/G, G/B Sélectionnez le motif utilisé pour la correction.	
	Démarrer réglages	- Démarre la fonction Align. des panneaux.  p.111	
	Mémoire	Charg. Align. panneaux	Memory1, Memory2, Memory3 Permet de charger les réglages enregistrés à l'aide de la fonction Enreg. Align. panneaux.
		Enreg. Align. panneaux	Memory1, Memory2, Memory3 Enregistre les paramètres réglés dans Align. des panneaux dans une mémoire.
		Suppr. Align. panneaux	Memory1, Memory2, Memory3 Efface les mémoires enregistrées à l'aide de la fonction Align. des panneaux.
		Renom. Align. panneaux	Memory1, Memory2, Memory3 Renomme les mémoires Align. des panneaux.
Réinit.	Oui, Non Réinitialise la valeur de correction.		

Menu Réseau

Fonction	Menu/Réglages	Explication
Alim réseau sans fil	On, Off	Indique s'il faut ou non utiliser une Alim réseau sans fil (On ou Off).
Infos réseau - LAN sans fil	-	Affiche les paramètres réseau suivants. <ul style="list-style-type: none"> • Mode de connexion • Réseau local sans fil • Niveau d'antenne • Nom du projecteur • SSID • DHCP • Adresse IP • Masque ss-rés • Adresse passerelle • Adresse MAC • Code de région
Infos réseau-LAN câblé	-	Affiche les informations relatives à l'état du réseau. <ul style="list-style-type: none"> • Nom du projecteur • DHCP • Adresse IP • Masque ss-rés • Adresse passerelle • Adresse MAC
Afficher le code QR	-	Affiche les informations réseau pour le projecteur avec un code QR.
Vers Configuration réseau	-	Affiche l'écran permettant de configurer le réseau.  p.85

Remarques concernant l'utilisation du menu Réseau

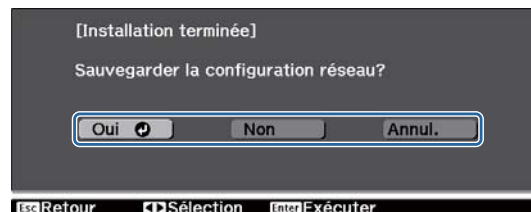
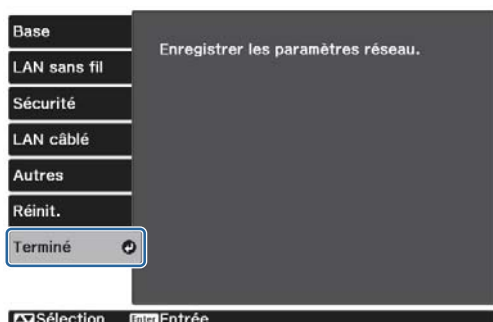

Les opérations de base sont effectuées de la même façon que dans le menu Configuration.

Toutefois, veuillez à sélectionner le menu **Terminé** pour enregistrer vos paramètres lorsque vous avez terminé.



- Oui :** Enregistre les paramètres et quitte le menu Réseau.
- Non :** Quitte le menu Réseau sans enregistrer les paramètres.
- Annul. :** Continue d'afficher le menu Réseau.

Opérations du clavier logiciel

Dans le menu Réseau, le clavier logiciel s'affiche lorsque vous devez saisir des chiffres et des caractères. Appuyez sur les touches  de la télécommande ou sur les boutons  du panneau de commande pour sélectionner les touches désirées, puis appuyez sur le bouton  pour valider. Appuyez sur **Finish** pour confirmer votre entrée ou sur **Cancel** pour annuler votre entrée.



Touche **CAPS** : Permet de basculer entre les lettres majuscules et minuscules.



Touche **SYM1/2** : Permet de passer aux touches représentant des symboles.

Menu Base

Fonction	Menu/Réglages	Explication
Nom projecteur	Jusqu'à 16 caractères alphanumériques	Saisissez un nom pour identifier le projecteur sur un réseau.
Mot passe PJLink	Jusqu'à 32 caractères alphanumériques	Définissez un mot de passe à utiliser pour le contrôle du projecteur à l'aide des logiciels PJLink compatibles.  p.115
Mot de passe Remote	Jusqu'à 8 caractères alphanumériques	Définissez un mot de passe à utiliser pour utiliser le projecteur depuis un smartphone ou une tablette.
Afficher infos LAN	Texte et code QR, Texte	Réglez le format d'affichage pour les informations réseau du projecteur.

Menu LAN sans fil

Fonction	Menu/Réglages	Explication
Mode de connexion	Rapide, Avancé	Détermine comment le réseau sans fil est connecté. Rapide : L'utilisation de Epson iProjection vous permet de vous connecter à plusieurs smartphones, tablettes ou ordinateur directement, via la communication sans fil. Le projecteur devient un simple point d'accès. (Assurez-vous que le nombre d'appareils connectés au projecteur est inférieur à 6.) La mise à jour de l'image projetée peut être plus longue si le nombre d'appareils connectés dépasse ce chiffre. Avancé : Vous permet de vous connecter à plusieurs ordinateurs, smartphones ou tablettes sur un point d'accès réseau sans fil.
Canal	1ch, 6ch, 11ch	(Cette option ne peut être définie que lorsque Mode de connexion est réglé sur Rapide .) Sélectionnez la bande de fréquences utilisée par le réseau sans fil.
SSID	Jusqu'à 32 caractères alphanumériques	(Cette option ne peut être définie que lorsque Mode de connexion est réglé sur Avancé .) Entrez un SSID. Lorsqu'un SSID est fourni pour le réseau local sans fil auquel appartient le projecteur, entrez le SSID.

Fonction	Menu/Réglages	Explication
Rechercher le point d'accès	Vers Recherche	(Cette option ne peut être définie que lorsque Mode de connexion est réglé sur Avancé .) Recherchez les points d'accès de réseau sans fil disponibles.  indique les points d'accès actuellement connectés.  indique les points d'accès sécurisés. Si vous sélectionnez un point d'accès sécurisé, le menu Sécurité s'affiche. ➔ p.86
Paramètres IP (Cette option ne peut être définie que lorsque Mode de connexion est réglé sur Avancé .)	DHCP	Indique s'il faut utiliser ou non le protocole DHCP (On ou Off). Si cette option est réglée sur On , vous ne pouvez pas définir d'autres adresses.
	Adresse IP	Permet d'entrer l'adresse IP du projecteur. Les adresses IP suivantes ne peuvent pas être utilisées. 0.0.0.0, 127.x.x.x, 224.0.0.0 à 255.255.255.255 (où x est un nombre compris entre 0 et 255)
	Masque ss-rés	Permet d'entrer le masque de sous-réseau du projecteur. Les masques de sous-réseau suivants ne peuvent pas être utilisés. 0.0.0.0, 255.255.255.255
	Adresse passerelle	Permet d'entrer l'adresse IP de la passerelle du projecteur. Les adresses de passerelle suivantes ne peuvent pas être utilisées. 0.0.0.0, 127.x.x.x, 224.0.0.0 à 255.255.255.255 (où x est un nombre compris entre 0 et 255)
Affichage SSID	On, Off	Indique s'il faut ou non afficher le SSID sur l'écran de veille réseau et l'écran d'accueil (On ou Off).
Affichage adr. IP	On, Off	Indique s'il faut ou non afficher l'adresse IP sur l'écran de veille réseau et l'écran d'accueil (On ou Off).

Menu Sécurité

Fonction	Menu/Réglages	Explication
Sécurité	Non, WPA2-PSK, WPA/WPA2-PSK	Définit la sécurité. En mode Rapide , vous pouvez sélectionner WPA2-PSK . En mode Avancé , vous pouvez sélectionner WPA2-PSK/WPA/WPA2-PSK .
Mot de passe	De 8 à 32 caractères alphanumériques codés sur un octet	Permet d'entrer le mot de passe. Il est recommandé de changer régulièrement de mot de passe à des fins de sécurité.

Menu LAN câblé

Fonction	Menu/Réglages	Explication
DHCP	On, Off	Indiquez si vous souhaitez ou non utiliser le protocole DHCP (On/Off). Si cette option est réglée sur On , vous ne pouvez pas définir d'autres adresses.
Adresse IP	Nombre de 0 à 255	Saisissez l'adresse IP attribuée au projecteur. Vous pouvez entrer un nombre de 0 à 255 dans chaque partie de l'adresse. Toutefois, les adresses IP suivantes ne peuvent pas être utilisées : 0.0.0.0, 127.x.x.x, 224.0.0.0 à 255.255.255.255 (où x est un nombre compris entre 0 et 255)
Masque ss-rés	Nombre de 0 à 255	Saisissez le masque de sous-réseau du projecteur. Vous pouvez entrer un nombre de 0 à 255 dans chaque partie de l'adresse. Toutefois, les masques de sous-réseau suivants ne peuvent pas être utilisés : 0.0.0.0, 255.255.255.255
Adresse passerelle	0 à 255 caractères	Saisissez l'adresse IP du passerelle du projecteur. Vous pouvez entrer un nombre de 0 à 255 dans chaque partie de l'adresse. Toutefois, les adresses de passerelle suivantes ne peuvent pas être utilisées : 0.0.0.0, 127.x.x.x, 224.0.0.0 à 255.255.255.255 (où x est un nombre compris entre 0 et 255)
Affichage de l'adresse IP	On, Off	Sélectionnez Off pour ne pas afficher l'adresse IP sur l'écran Infos réseau-LAN câblé .

Menu Autres

Fonction	Menu/Réglages	Explication
Notification PJLink	On, Off	Pour utiliser la fonction notification de PJLink, sélectionnez On .
Adresse IP notifiée	Nombre de 0 à 255	Le statut de fonctionnement du projecteur sera notifié à l'ordinateur dont vous aurez saisi l'adresse IP en utilisant la fonction de notification PJLink. Saisissez un nombre compris entre 0 et 255. Les adresses IP suivantes ne peuvent pas être utilisées. 127.x.x.x, 224.0.0.0 à 255.255.255.255 (où x est un nombre compris entre 0 et 255)
AMX Device Discovery	On, Off	Lorsque vous souhaitez autoriser AMX Device Discovery à détecter le projecteur, réglez cette fonction sur On . Sélectionnez Off si vous n'êtes pas connecté à un environnement géré par un contrôleur AMX ou AMX Device Discovery.

Fonction	Menu/Réglages	Explication
Control4 SDDP	On, Off	Lorsque vous souhaitez autoriser la détection du projecteur par Control4 SDDP, réglez cette fonction sur On . Réglez-le sur Off si vous n'êtes pas connecté à un environnement contrôlé par un contrôleur Control4 ou Control4 SDDP.

Menu Réinit.

Fonction	Explication
Réinitialisez les paramètres réseau.	Rétablit les réglages par défaut du menu Réseau .

■ Menu Information



Fonction	Menu/Réglages	Explication
Infos projecteur	Durée de lampe	Affiche la durée globale de fonctionnement de la lampe.
	Source	Permet d'afficher la source d'entrée actuelle.
	Signal entrée	Affiche le paramètre de signal d'entrée de la source d'entrée actuelle.
	Résolution	Affiche la résolution.
	Mode numérisation	Affiche le mode de balayage.
	Taux rafraîchi.	Affiche le taux de rafraîchissement.
	Format 3D	Affiche le format 3D du signal en entrée pendant une projection 3D (Frame Packing, Côte à côte ou Haut et bas).
	Info sync	Affiche les informations sur le signal d'image. Ces informations peuvent s'avérer nécessaires pour des activités de service.
	Profondeur couleur	Affiche la profondeur de couleur et la différence de couleur.
	Format couleur	Affiche des informations sur l'espace de couleur et la plage dynamique.
	Etat	Affiche les informations concernant les erreurs survenues avec le projecteur. Ces informations peuvent s'avérer nécessaires pour des activités de service.
	Numéro de série	Affiche le numéro de série du projecteur.
Event ID	Le journal des erreurs de l'application s'affiche. 🖨️ p.102	
Version	Main	Affiche la version du firmware du projecteur.
	Vidéo2	

Menu Réinit.

Fonction	Explication
Réinitial. durée lampe	Remet à zéro (0 H) la durée globale d'utilisation de la lampe. Remettez cette valeur à zéro lorsque vous remplacez la lampe.
Réinitiali. mémoire	Rétablit les réglages par défaut de tous les éléments du menu Mémoire .
Réinit pos objectif	Réinitialise tous les paramètres enregistrés à l'aide de la fonction Enreg pos objectif .
Tout réinitialiser	Rétablit les réglages par défaut de tous les éléments du menu Configuration. Les valeurs de réglage suivantes ne sont pas réinitialisées à leurs valeurs par défaut : Mémoire, Align. des panneaux, Uniformité, Durée de lampe, Langue et Réglages réseau .



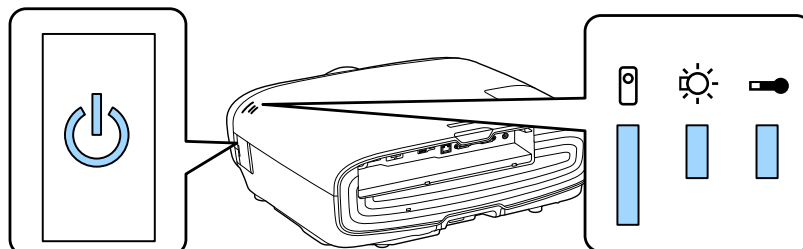

Dépannage

Lecture des témoins

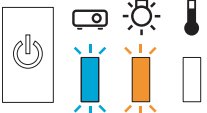
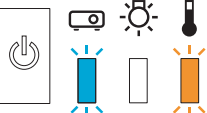
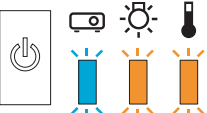
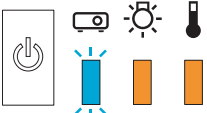
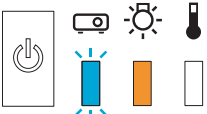
Vous pouvez consulter l'état du projecteur à l'aide des témoins clignotants et allumés ,  et  du panneau de commande.

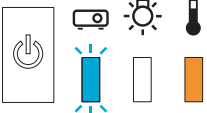







Témoins	Etat	Solution
 (bleu)/(orange)	Erreur interne	Le projecteur a rencontré une défaillance. Débranchez le cordon d'alimentation de la prise secteur et contactez votre revendeur ou le centre de réparation Epson le plus proche. ➡ Liste des contacts pour projecteurs Epson
 (bleu)/(orange)	Erreur ventilateur Erreur de capteur	
 (bleu)/(orange)	Erreur filtre cinéma Err diaphragme auto	
 (bleu)/(orange)	Err. alim (ballast)	
 (bleu)/(orange)	Erreur lampe Défaillance lampe	<p>La lampe a rencontré un problème ou n'a pas réussi à s'allumer.</p> <ul style="list-style-type: none"> • Débranchez le cordon d'alimentation et vérifiez que la lampe n'est pas endommagée. ➡ p.108 Si la lampe n'est pas endommagée, réinstallez-la et allumez l'appareil. Si la réinstallation de la lampe ne résout pas le problème, ou si la lampe est endommagée, débranchez le cordon d'alimentation de la prise secteur et contactez votre revendeur ou le centre de réparation Epson le plus proche. ➡ Liste des contacts pour projecteurs Epson • Vérifiez que le couvercle de la lampe a été correctement fermé. • Si le filtre à air est bouché, nettoyez-le. ➡ p.104 • En cas d'utilisation à une altitude d'au moins 1500 m, réglez le Mode haute alt. sur On. ➡ Avancé - Fonctionnement - Mode haute alt. p.80

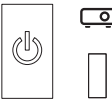

Témoins	Etat	Solution
 (bleu)/(orange)	Erreur haute temp. (surchauffe)	<p>La température interne est trop élevée.</p> <ul style="list-style-type: none"> • La lampe s'éteint automatiquement et la projection s'arrête. Patientez environ cinq minutes. Lorsque le ventilateur est arrêté, débranchez le cordon d'alimentation. • Si le projecteur est installé près d'un mur, assurez-vous que la distance entre le mur et la grille d'aération du projecteur soit d'au moins 20 cm. • Si le filtre à air est bouché, nettoyez-le.  p.104 • Assurez-vous que rien ne bloque la zone autour de l'entrée et que la température environnante n'est pas trop élevée.  p.121 • Si le problème persiste lorsque vous remettez l'appareil sous tension, cessez d'utiliser le projecteur et débranchez le cordon d'alimentation de la prise secteur. Contactez votre revendeur ou le centre de réparation Epson le plus proche.  Liste des contacts pour projecteurs Epson

■ État des témoins en fonctionnement normal

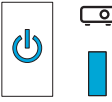
 : Allumé  : Clignotant  : Éteint

Témoins	Etat	Solution
 (bleu)	État de veille/attente	Lorsque vous appuyez sur le bouton  de la télécommande ou le bouton  du panneau de commande, la projection débute après quelques instants.
 (bleu)	Préchauffage en cours	Le préchauffage dure environ 30 secondes. La fonction de mise hors tension est désactivée lorsque le projecteur est en cours de préchauffage.
	Refroidissement en cours	Toutes les actions sont désactivées tant que le projecteur est en cours de refroidissement. Le projecteur entre en veille lorsque son refroidissement est terminé. Si, pour une quelconque raison, le cordon d'alimentation est débranché pendant le refroidissement, attendez que la lampe ait suffisamment refroidi (environ 10 minutes), rebranchez le cordon d'alimentation, puis appuyez sur le bouton  de la télécommande ou le bouton  du panneau de commande.
 (bleu)	Projection en cours	Le projecteur fonctionne normalement.



- Dans des conditions de fonctionnement normales, les témoins  et  sont éteints.
- Lorsque la fonction Éclairage est réglée sur **Off**, tous les témoins sont éteints dans des conditions de projection normales.  **Avancé > Fonctionnement > Éclairage** [p.80](#)

Si les témoins ne fournissent aucune indication utile

■ Contrôle du problème



Recherchez le problème que vous rencontrez dans le tableau suivant, puis accédez à la page indiquée pour obtenir des informations sur sa résolution.

	Problème	Page
Problèmes relatifs aux images	Aucune image n'est visible.	p.94
	La projection ne démarre pas, la zone de projection est entièrement noire ou la zone de projection est entièrement bleue.	
	Les images animées provenant d'un ordinateur ne sont pas projetées.	p.94
	Le message " Non Supporté. " s'affiche	p.94
	Le message " Pas de Signal. " s'affiche	p.95
	Les images sont floues ou mal focalisées.	p.95
	Les images subissent des interférences ou une distorsion.	p.95
	L'image est tronquée (trop grande) ou trop petite, ou seule une partie de l'image est projetée.	p.96
	Les couleurs de l'image ne sont pas correctes.	p.96
	L'image entière présente des teintes mauves ou vertes, les images sont affichées en noir et blanc ou les images sont ternes.*	
	Les images sont sombres.	p.96
	La projection s'arrête automatiquement.	p.97
Problèmes au démarrage de la projection	Le projecteur ne s'allume pas.	p.97
Problèmes de télécommande	La télécommande ne réagit pas.	p.97
Problèmes avec le panneau de commande	Vous ne pouvez pas effectuer de réglages dans le panneau de commande.	p.98
Problèmes de 3D	Impossible de projeter correctement en 3D.	p.98
Problèmes HDMI	La Liaison HDMI ne fonctionne pas.	p.99
	Le nom du périphérique n'est pas affiché parmi les périphériques connectés.	p.99
Problèmes avec WirelessHD	"Transmetteur introuvable." s'affiche	p.100
	Impossible de projeter des images WirelessHD.	p.100
	Interférences, distorsions ou interruptions apparaissent en WirelessHD.	p.100
	La moitié de l'image sur la gauche ou la droite cesse de projeter ou l'image est dédoublée.	p.101
Problèmes liés au réseau	Vous ne pouvez pas accéder au réseau via la fonction Réseau sans fil.	p.101
	L'image contient du bruit statique lors de la projection sur le réseau.	p.102

* Comme la reproduction des couleurs varie entre les moniteurs et les écrans LCD pour ordinateur, il se peut que l'image projetée par le projecteur et les teintes des couleurs affichées sur le moniteur ne correspondent pas. Cette situation n'est pas une erreur.

■ Problèmes relatifs aux images

Aucune image n'est visible

Vérification	Solution
Le projecteur est-il allumé ?	Appuyez sur le bouton  de la télécommande ou sur le bouton  du panneau de commande.
Le cordon d'alimentation est-il branché ?	Branchez le cordon d'alimentation.
Les témoins sont-ils éteints ?	Débranchez le cordon d'alimentation du projecteur puis rebranchez-le. Une fois le branchement effectué, vérifiez que le projecteur est alimenté lorsque vous appuyez sur le bouton Marche/Arrêt.
Un signal d'image est-il reçu ?	Assurez-vous que le périphérique connecté est bien allumé. Lorsque Message est réglé sur On dans le menu Configuration, les messages sur le signal d'image s'affichent. ➡ Avancé - Affichage - Message p.80
Les paramètres du menu Configuration sont-ils corrects ?	Rétablissez les valeurs par défaut de tous les réglages. ➡ Réinitial. - Tout réinitialiser p.89
(Uniquement en cas de projection d'images provenant d'un ordinateur) La connexion a-t-elle été établie alors que le projecteur ou l'ordinateur était déjà allumé ?	Si la connexion est établie alors que le projecteur ou l'ordinateur est déjà allumé, il se peut que la touche Fn (touche de fonction) qui permet d'envoyer le signal vidéo de l'ordinateur vers une sortie externe ne fonctionne pas. Éteignez l'ordinateur et le projecteur puis rallumez-les.

Les images animées ne sont pas affichées

Vérification	Solution
(Uniquement en cas de projection d'images provenant d'un ordinateur) Le signal d'image de l'ordinateur est-il réglé sur une sortie externe et sur une sortie vers le moniteur LCD en même temps ?	En fonction des caractéristiques de l'ordinateur, il se peut que les images animées ne puissent pas être affichées si l'ordinateur est configuré en même temps pour une sortie externe et une sortie vers le moniteur LCD. Modifiez le réglage de façon à ce que le signal d'image ne soit envoyé que vers la sortie externe. Pour connaître les caractéristiques de l'ordinateur, consultez sa documentation.

Le message "**Non Supporté.**" s'affiche

Vérification	Solution
(Uniquement en cas de projection d'images provenant d'un ordinateur) La fréquence et la résolution du signal d'image correspondent-elles au mode actuel ?	Vérifiez le signal d'image en entrée dans la section Résolution du menu Configuration, et assurez-vous qu'il correspond bien à la résolution du projecteur. ➡ Information - Infos projecteur p.88 ➡ p.117

Le message "**Pas de Signal.**" s'affiche

Vérification	Solution
Les câbles sont-ils connectés correctement ?	Vérifiez que tous les câbles requis pour la projection sont correctement branchés. 🖱️ p.19
Avez-vous sélectionné le port d'entrée d'image approprié ?	Changez la source de l'image en appuyant sur les boutons de sélection de source de la télécommande ou le bouton  du panneau de commande. 🖱️ p.26
Le périphérique connecté est-il allumé ?	Allumez le périphérique.
(Uniquement en cas de projection d'images provenant d'un ordinateur) Les signaux d'image sont-ils envoyés au projecteur ?	Réglez le signal d'image de façon à ce qu'il soit envoyé à la sortie externe, et pas seulement au moniteur LCD de l'ordinateur. Sur certains modèles, lorsque les signaux d'image sont envoyés à l'extérieur, ils ne s'affichent plus sur le moniteur LCD. Pour connaître les caractéristiques de l'ordinateur, consultez sa documentation. Si la connexion est établie alors que le projecteur ou l'ordinateur est déjà allumé, il se peut que la touche Fn (touche de fonction) qui permet d'envoyer le signal vidéo de l'ordinateur vers une sortie externe ne fonctionne pas. Éteignez l'ordinateur et le projecteur puis rallumez-les.

Les images sont floues ou mal focalisées

Vérification	Solution
La focalisation a-t-elle été modifiée ?	Réglez la focalisation. 🖱️ p.29
Le projecteur se trouve-t-il à une distance correcte ?	Vérifiez la plage de projection recommandée. 🖱️ p.16
De la condensation s'est-elle formée sur l'objectif ?	Si le projecteur est transféré rapidement d'un local froid vers un local chaud, ou si la température ambiante change brusquement, de la condensation peut se former sur l'objectif, ce qui risque de produire des images floues. Installez le projecteur dans le local une heure avant de l'utiliser. Si de la condensation s'est déposée sur le projecteur, éteignez-le, débranchez le cordon d'alimentation et attendez un moment.

Les images subissent des interférences ou une distorsion

Vérification	Solution
Les câbles sont-ils connectés correctement ?	Vérifiez que tous les câbles requis pour la projection sont correctement branchés. 🖱️ p.19
Un câble d'extension est-il utilisé ?	Si un câble d'extension est employé, il se peut que des interférences électriques influent sur le signal.
(Uniquement en cas de projection d'images provenant d'un ordinateur) Les paramètres Sync. et Alignement sont-ils réglés correctement ?	Le projecteur utilise des fonctions de réglage automatiques pour projeter de façon optimale. Toutefois, en fonction du signal, il se peut que certains réglages ne soient pas corrects, même après une correction automatique. Dans une telle situation, réglez les paramètres Alignement et Sync. du menu Configuration. 🖱️ Signal - Alignement/Sync. p.76

Vérification	Solution
(Uniquement en cas de projection d'images provenant d'un ordinateur) Avez-vous sélectionné la résolution correcte ?	Configurez l'ordinateur de manière à ce que les signaux envoyés soient compatibles avec le projecteur. 🖱️ p.117

Une partie de l'image est tronquée (trop grande) ou trop petite

Vérification	Solution
Avez-vous sélectionné l' Aspect approprié ?	Sélectionnez le mode d'aspect pour le faire correspondre au signal d'entrée dans Aspect depuis le menu Configuration. 🖱️ Signal - Aspect p.76
La Position de l'image a-t-elle été réglée correctement ?	Réglez le paramètre Position dans le menu Configuration. 🖱️ Signal - Position p.76
(Uniquement en cas de projection d'images provenant d'un ordinateur) Avez-vous sélectionné la résolution correcte ?	Configurez l'ordinateur de manière à ce que les signaux envoyés soient compatibles avec le projecteur. 🖱️ p.117

Les couleurs de l'image ne sont pas correctes

Vérification	Solution
Les câbles sont-ils connectés correctement ?	Vérifiez que tous les câbles requis pour la projection sont correctement branchés. 🖱️ p.19 Pour le port PC, assurez-vous que le connecteur est de la même couleur que le port du câble. 🖱️ p.20
Le contraste est-il réglé correctement ?	Réglez le paramètre Contraste dans le menu Configuration. 🖱️ Image - Contraste p.74
La couleur est-elle réglée correctement ?	Réglez le paramètre Avancé dans le menu Configuration. 🖱️ Image - Avancé p.74
(Uniquement en cas de projection d'images provenant d'un périphérique vidéo) L'intensité et la teinte des couleurs ont-elles été ajustées correctement ?	Réglez les paramètres Intensité couleur et Nuance dans le menu Configuration. 🖱️ Image - Intensité couleur/Nuance p.74

Les images sont sombres

Vérification	Solution
La luminosité de l'image est-elle définie correctement ?	Réglez le paramètre Luminosité dans le menu Configuration. 🖱️ Image - Luminosité p.74
Le contraste est-il réglé correctement ?	Réglez le paramètre Contraste dans le menu Configuration. 🖱️ Image - Contraste p.74
Est-il temps de remplacer la lampe ?	Lorsqu'il est presque temps de remplacer la lampe, les images deviennent plus sombres et la qualité des couleurs se dégrade. Dans ce cas, installez une lampe neuve. 🖱️ p.108

La projection s'arrête automatiquement

Vérification	Solution
Le Mode veille est-il activé ?	Si le délai indiqué est dépassé et qu'aucun signal n'est reçu, la lampe s'éteint automatiquement et le projecteur entre en mode attente. Le projecteur sort du mode veille lorsque vous appuyez sur le bouton ⓘ de la télécommande ou le bouton ⏻ du panneau de commande. Si vous souhaitez désactiver le Mode veille , modifiez le réglage sur

Vérification	Solution
La télécommande est-elle pointée vers le WirelessHD Transmitter lors de l'utilisation de la touche de commande du WirelessHD Transmitter ? (EH-TW9400W/EH-TW8400W uniquement)	Veillez à pointer la télécommande en direction du WirelessHD Transmitter lors de l'utilisation de la touche de commande du WirelessHD Transmitter sur la télécommande. 🖱️ p.59

■ Problèmes avec le panneau de commande

Impossible d'effectuer des réglages dans le panneau de commande

Vérification	Solution
Est-ce que Blocage fonctionne. est réglé sur Verrou. complet ou Verrou. partiel ?	Lorsque Blocage fonctionne. est réglé sur Verrou. complet dans le menu Configuration, toutes les opérations de bouton sur le panneau de commande sont désactivées. Si le réglage est Verrou. partiel , seul le bouton  du panneau de commande est disponible. Effectuez une action à l'aide de la télécommande. 🖱️ Réglage - Verrouillage - Blocage fonctionne. p.78

■ Problèmes de 3D



Impossible de projeter correctement en 3D

Vérification	Solution
Les lunettes 3D sont-elles allumées ?	Allumez les lunettes 3D.
Les lunettes 3D sont-elles complètement chargées ?	Chargement des lunettes 3D
Une image 3D est-elle projetée ?	Si le projecteur affiche une image 2D ou si une erreur survient au niveau du projecteur qui empêche la projection de l'image en 3D, vous ne pouvez pas visualiser les images en 3D, même si vous portez les lunettes 3D.
L'image d'entrée est-elle en 3D ?	Vérifiez que l'image d'entrée est bien compatible 3D. La plupart des émissions télévisées ne contenant pas de signal au format 3D, la réception 3D doit être réglée manuellement.
L' Affichage 3D est-il réglé sur 2D ?	Si Affichage 3D est réglé sur 2D dans le menu Configuration, le projecteur ne passe pas automatiquement en 3D, même si une image 3D est reçue. Réglez Affichage 3D sur 3D ou Automatique . 🖱️ Signal - Configuration 3D - Affichage 3D p.76
Format 3D est-il réglé correctement ?	Si le format 3D du périphérique AV et le Format 3D du projecteur ne sont pas les mêmes, il est possible qu'une partie de l'image ne s'affiche pas. Vérifiez que le paramètre Format 3D du projecteur correspond au paramètre de format 3D pour le périphérique AV. 🖱️ Signal - Configuration 3D - Format 3D p.76 Lorsque vous changez le Format 3D , réglez Affichage 3D sur 3D , puis appuyez sur le bouton  .
Vous trouvez-vous à portée de réception ?	Si la distance entre le projecteur et les lunettes 3D dépasse 10 m, la connexion peut être perdue. Déplacez les lunettes 3D plus près du projecteur.

Vérification	Solution
L'appariement a-t-il été correctement effectué ?	Reportez-vous au Guide de l'utilisateur fourni avec vos lunettes 3D et lancez l'appariement.
Des périphériques entraînant des interférences au niveau des ondes radio se trouvent-ils à proximité ?	Lors de l'utilisation simultanée d'autres périphériques sur la même bande de fréquences (2,4 GHz), tels que des périphériques de communication Bluetooth, un réseau local sans fil (IEEE802.11 b/g) ou des fours à micro-ondes, il est possible que des interférences apparaissent au niveau des ondes radio, que l'image soit interrompue ou que la communication ne soit pas possible. N'utilisez pas le projecteur à proximité de tels périphériques.

■ Problèmes HDMI

La Liaison HDMI ne fonctionne pas

Vérification	Solution
Utilisez-vous un câble conforme aux normes HDMI ?	L'utilisation est impossible avec des câbles non conformes aux normes HDMI.
Le périphérique connecté est-il conforme aux normes CEC HDMI ?	Si le périphérique connecté n'est pas conforme aux normes CEC HDMI, il ne peut pas être commandé, même s'il est connecté au port HDMI. Consultez la documentation de l'appareil connecté pour plus d'informations. En outre, appuyez sur le bouton  et vérifiez si le périphérique est disponible dans la section Connexions périph.  p.63
Les câbles sont-ils connectés correctement ?	Vérifiez que tous les câbles requis pour l'utilisation de la Liaison HDMI sont branchés correctement.  p.62
L'amplificateur, l'enregistreur de DVD, etc. est-il allumé ?	Mettez chaque périphérique en veille. Consultez la documentation de l'appareil connecté pour plus d'informations. Si vous avez connecté un haut-parleur, etc. réglez l'équipement connecté sur la sortie PCM.
Un nouveau périphérique a-t-il été connecté, ou la connexion a-t-elle été modifiée ?	Si la fonction CEC d'un périphérique connecté doit être reconfigurée, par exemple lorsqu'un nouveau périphérique est connecté ou que la connexion est modifiée, il peut être nécessaire de redémarrer le périphérique.
Des lecteurs multimédias sont-ils connectés ?	Il est possible de connecter simultanément jusqu'à trois lecteurs multimédias répondant aux normes CEC HDMI.

Le nom du périphérique n'est pas affiché parmi les périphériques connectés



Vérification	Solution
Le périphérique connecté est-il conforme aux normes CEC HDMI ?	Si le périphérique connecté n'est pas conforme aux normes CEC HDMI, il n'est pas affiché. Consultez la documentation de l'appareil connecté pour plus d'informations.

■ Problèmes liés à WirelessHD (EH-TW9400W/EH-TW8400W uniquement)



"Transmetteur introuvable." s'affiche

Vérification	Solution
L'interrupteur de mise sous tension du WirelessHD Transmitter est-il en position allumé ?	Vérifiez le voyant On/Standby du WirelessHD Transmitter. Si aucune alimentation électrique n'est fournie, assurez-vous que le connecteur de l'adaptateur secteur est bien branché, puis allumez l'interrupteur de mise sous tension. La réception du signal peut prendre un certain temps.

Impossible de projeter des images WirelessHD

Vérification	Solution
Le câble connecté au WirelessHD Transmitter fourni est-il conforme aux normes HDMI ?	Si le câble n'est pas conforme aux normes HDMI, la commande est impossible.
La fonction WirelessHD est-elle réglée sur Off ?	Si la fonction WirelessHD est réglée sur Off dans le menu Configuration, la projection est impossible pour les signaux d'entrée WirelessHD. Réglez WirelessHD sur On et appuyez sur le bouton  Réglage - WirelessHD - WirelessHD p.78
Les signaux sont-ils reçus dans la portée de transmission de WirelessHD ?	Vérifiez la portée de communication de l'émetteur de WirelessHD et installez-vous à portée pour visualiser les images.  p.58
L'interrupteur de mise sous tension sur le côté du WirelessHD Transmitter fourni, est-il en position allumé ?	Vérifiez le voyant On/Standby du WirelessHD Transmitter. Si aucune alimentation électrique n'est fournie, assurez-vous que le connecteur de l'adaptateur secteur est bien branché, puis allumez l'interrupteur de mise sous tension.
Le témoin WirelessHD de l'émetteur WirelessHD Transmitter fourni est-il éteint ?	L'émetteur WirelessHD ne peut communiquer avec le projecteur. Vérifiez la portée de communication de l'émetteur WirelessHD et procédez à l'installation conformément à cette portée.
Le témoin Link du WirelessHD Transmitter fourni est-il éteint ?	Aucun signal n'est émis du périphérique AV connecté à l'émetteur WirelessHD Transmitter. Vérifiez que les câbles du périphérique AV et de l'émetteur WirelessHD Transmitter sont correctement branchés.
Le projecteur et l'émetteur WirelessHD Transmitter sont-ils correctement orientés ?	Placez le projecteur et l'émetteur WirelessHD Transmitter de manière à ce qu'ils soient face à face.

Interférences, distortions ou interruptions apparaissent en WirelessHD

Vérification	Solution
Les signaux sont-ils reçus dans la portée de transmission de WirelessHD ?	Vérifiez la portée de communication de l'émetteur de WirelessHD et installez-vous à portée pour visualiser les images.  p.58
Des obstacles se trouvent-ils entre le WirelessHD Transmitter et le projecteur ?	Comme WirelessHD communique à l'aide d'un étroit faisceau d'ondes électromagnétiques, si des personnes ou des objets bloquent le trajet de communication, l'image pourrait être perturbée. Assurez-vous qu'aucun obstacle n'est placé entre le WirelessHD Transmitter et le projecteur dans la portée de transmission de WirelessHD.  p.58

Vérification	Solution
La réception est-elle trop faible ?	<p>Si les transmissions ne sont pas assez puissantes, les communications pourraient être instables.</p> <p>Vérifiez la Réception vidéo lorsque vous installez l'émetteur, car il est parfois possible d'améliorer la puissance de transmission en déplaçant le WirelessHD Transmitter ou en changeant son orientation. ➤ Réglage - WirelessHD - Réception vidéo p.78</p> <p>La puissance de transmission peut varier ou être instable en fonction de l'environnement. En vérifiant la Réception vidéo, placez l'émetteur de façon à stabiliser les valeurs à l'écran. ➤ Réglage - WirelessHD - Réception vidéo p.78</p>

La moitié de l'image sur la gauche ou la droite cesse de projeter ou l'image est dédoublée

Vérification	Solution
La réception est-elle trop faible ?	<p>Vérifiez la Réception vidéo lorsque vous installez l'émetteur, car il est parfois possible d'améliorer la puissance de transmission en déplaçant le WirelessHD Transmitter ou en changeant son orientation. ➤ Réglage - WirelessHD - Réception vidéo p.78</p>

■ Problèmes liés au réseau

Impossible d'accéder au réseau via la fonction Réseau sans fil

Vérification	Solution
Est-ce que Alim réseau sans fil est réglée sur Off ?	<p>Réglez Alim réseau sans fil sur On dans le menu Configuration. Si le paramètre est déjà réglé sur On, réglez Alim réseau sans fil sur Off, puis à nouveau sur On. ➤ Réseau - Alim réseau sans fil p.84</p>
Le mot de passe est-il correct ?	<p>Notez que le mot de passe respecte la casse ; les lettres majuscules et minuscules sont traitées comme des caractères différents. Si vous avez oublié votre mot de passe, définissez-en un nouveau. ➤ Réseau - Vers Configuration réseau - Sécurité - Mot de passe p.86</p>
Avez-vous vérifié l'Event ID ?	<p>Vérifiez le numéro d'Event ID et effectuez les opérations suivantes. ➤ Information - Infos projecteur - Event ID p.88 ➤ p.102</p>

Il est impossible de modifier les réglages Epson iProjection en utilisant la fonction télécommande.

Vérification	Solution
Le périphérique du réseau connecté est-il allumé ?	<p>Lorsque le projecteur est en mode Veille, avec le Mode attente réglé sur Comm. activée, vérifiez si le périphérique du réseau connecté est allumé. Une fois le périphérique du réseau allumé, redémarrez le projecteur. ➤ Avancé - Mode attente p.80</p>

L'image contient du bruit statique lors de la projection sur le réseau

Vérification	Solution
Y a-t-il un obstacle entre le point d'accès et l'appareil connecté ?	Vérifiez l'éventuelle présence d'obstacles entre le point d'accès et l'ordinateur, l'appareil mobile et le projecteur, et modifiez leurs positions pour améliorer les communications.
Est-ce que la distance entre le point d'accès et l'appareil connecté est trop importante ?	Vérifiez que le point d'accès, l'ordinateur, l'appareil mobile et le projecteur ne sont pas trop éloignés. Rapprochez-les et essayez de vous connecter à nouveau.
Des appareils Bluetooth ou fours à micro-ondes sont-ils à proximité ?	Si la connexion sans fil est lente ou que votre image projetée contient du bruit, vérifiez la présence d'interférences d'autres équipements, par exemple un appareil Bluetooth ou un four à micro-ondes. Déplacez l'appareil causant les interférences ou étendez votre bande passante sans fil.
Est-ce que trop d'appareils sont connectés ?	Réduisez le nombre d'appareils connectés si la vitesse de connexion chute.

À propos d'Event ID

Vérifiez l'Event ID et appliquez la solution ci-dessous. Si vous ne parvenez pas à résoudre le problème, contactez votre revendeur ou le centre de réparation Epson le plus proche.

 [Liste des contacts pour projecteurs Epson](#)

Event ID	Cause	Solution
0022 0027 0028 0029 0030 0031 0035 0434 0481 0482 0485	Communication réseau instable.	Vérifiez l'état des communications réseau et reconnectez-vous après avoir attendu un moment.
0432 0435	Impossible de démarrer le logiciel réseau.	Redémarrez le projecteur.
0433	Une image qui a été transférée ne peut pas être reproduite.	Redémarrez le logiciel réseau.
0484	Les communications ont été coupées de l'ordinateur.	
04FE	Le logiciel réseau s'est arrêté inopinément.	Vérifiez l'état des communications réseau. Attendez un moment, puis essayez de vous reconnecter.
0479 04FF	Une erreur système s'est produite dans le projecteur.	Redémarrez le projecteur.
0891	Impossible de trouver le même point d'accès SSID.	Régalez l'ordinateur, le point d'accès et le projecteur avec le même SSID.
0892	Incompatibilité du type d'authentification WPA et WPA2.	Vérifiez le paramètre de sécurité LAN sans fil pour voir s'il est correct.

Event ID	Cause	Solution
0894	Les communications ont été coupées, car une connexion a été établie au mauvais point d'accès.	Contactez votre administrateur réseau et suivez ses instructions.
0898	Impossible d'acquérir le DHCP.	Vérifiez que le serveur DHCP fonctionne correctement. Désactivez le paramètre DHCP si vous n'utilisez pas le DHCP. ➡ Réseau - Vers Configuration réseau - LAN sans fil - Paramètres IP - DHCP p.84
0020 0026 0032 0036 0037 0038 0899	Autres erreurs de connexion	Si le redémarrage du projecteur ou de son logiciel ne résout pas le problème, contactez votre revendeur ou le bureau le plus proche dont vous trouverez l'adresse dans la Liste des contacts pour projecteurs Epson. ➡ Liste des contacts pour projecteurs Epson

Maintenance

Nettoyage

Nettoyez votre projecteur s'il est devenu sale ou si la qualité des images projetées commence à se dégrader.

Avertissement



N'utilisez pas de vaporisateur contenant un gaz inflammable pour retirer la saleté ou la poussière qui adhèrent à l'objectif du projecteur, au filtre à air, etc. Le projecteur peut prendre feu en cas de température interne élevée de la lampe. Utilisez un aspirateur ou un pistolet soufflant manuel pour enlever la saleté et la poussière sur l'objectif et le filtre à air.

Nettoyage du filtre à air

Nettoyez le filtre à air si de la poussière s'est accumulée dessus ou lorsque le message suivant s'affiche. **"Le projecteur chauffe. Vérifiez que l'ouverture de la ventilation n'est pas obstruée, nettoyez ou remplacez le filtre."**

Attention

- L'accumulation de poussière sur le filtre à air peut provoquer une élévation de la température interne du projecteur, ce qui peut entraîner des problèmes de fonctionnement et raccourcir la durée de vie du moteur optique. Il est conseillé de nettoyer le filtre à air au moins tous les trois mois. Augmentez la fréquence de nettoyage si vous employez le projecteur dans un environnement particulièrement poussiéreux.
- Ne rincez pas le filtre à air à l'eau. et n'employez ni détergents ni solvants.
- Brossez doucement le filtre à air pour le nettoyer. Si vous frottez trop fort, la poussière sera enfoncée dans le filtre à air et ne pourra plus être éliminée.
- N'utilisez pas d'air pulsé. Des matériaux combustibles pourraient subsister et de la poussière pourrait pénétrer dans les pièces de précision.

1 Appuyez sur le bouton  de la télécommande ou  du panneau de commande pour éteindre l'appareil, puis débranchez le cordon d'alimentation.

2 Retirez le couvercle du filtre à air.
Insérez un doigt dans la patte du couvercle du filtre à air, puis retirez le couvercle du côté de l'objectif.

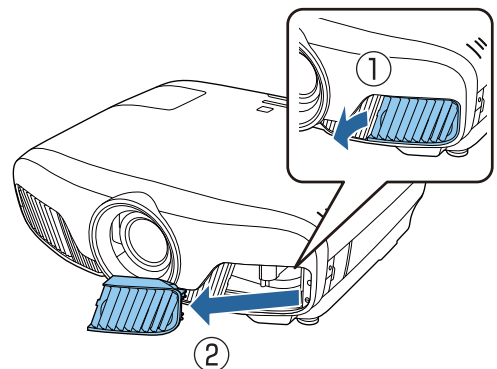

3

Retirez le filtre à air.

Saisissez le bouton au centre du filtre à air et tirez dessus.

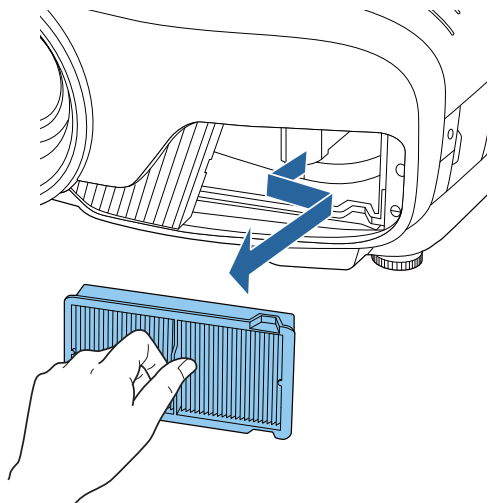

4

Maintenez le filtre à air tourné vers le bas et tapotez-le 4 ou 5 fois pour en faire tomber la poussière.

Retournez-le et faites de même sur l'autre face.

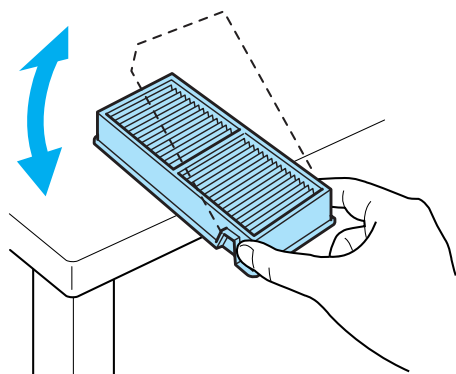

Attention

Un choc excessif sur le filtre à air risque de le déformer ou de le fendre, ce qui le rendra inutilisable.

5

Éliminez la poussière restant sur le filtre à air à l'aide d'un aspirateur par la face avant.

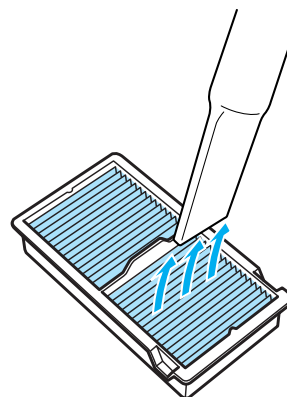

6

Installez le filtre à air.

Saisissez le filtre à air par le bouton au centre et insérez-le en l'inclinant.

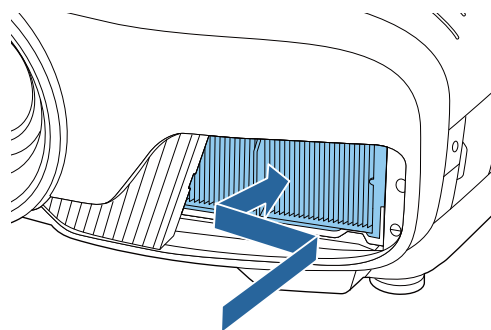

7

Installez le couvercle du filtre à air.

Commencez par fixer la patte extérieure, puis fixez la patte du côté de l'objectif.

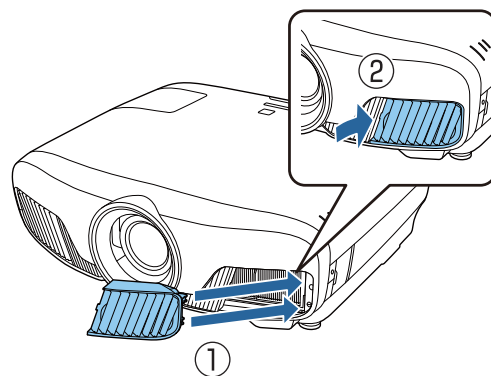

■ Nettoyage de l'unité principale

Avant de nettoyer, assurez-vous d'avoir débranché l'adaptateur de chargeur de la prise.

Nettoyez l'extérieur du projecteur en l'essuyant sans forcer à l'aide d'un chiffon doux.

Si le projecteur est particulièrement sale, utilisez un chiffon humide bien essoré puis séchez la surface avec un chiffon sec.

Attention

N'utilisez pas de détergent domestique ou de substances volatiles telles que de la cire, de l'essence ou un solvant pour nettoyer l'extérieur du projecteur. Vous risqueriez de dégrader la qualité du boîtier ou de faire s'écailler la peinture.

■ Nettoyage de l'objectif

Avant de nettoyer, assurez-vous d'avoir débranché l'adaptateur de chargeur de la prise.

Après avoir ouvert manuellement l'obturateur de l'objectif, essuyez soigneusement la poussière sur l'objectif avec un chiffon pour nettoyer le verre.

Après nettoyage, fermez l'obturateur de l'objectif.

Attention

- L'objectif étant très fragile, ne le frottez pas à l'aide d'un matériau rugueux et ne le manipulez pas brutalement.
- N'utilisez pas d'air pulsé. Des matériaux combustibles pourraient subsister et de la poussière pourrait pénétrer dans les pièces de précision.

Fréquence de remplacement des consommables

■ Fréquence de remplacement du filtre à air

- Si le message suivant s'affiche alors que le filtre à air a été nettoyé  [p.104](#)

■ Fréquence de remplacement de la lampe

- Le message suivant s'affiche au début de la projection :
"Il est temps de remplacer la lampe. Pour vos achats, veuillez contacter votre revendeur de projecteurs Epson ou consulter le site www.epson.com."
- L'image projetée commence à devenir sombre ou à perdre de sa qualité.



- Le message de remplacement de lampe est programmé pour s'afficher après 3400 H, afin de conserver aux images leur luminosité initiale et toute leur qualité. Le moment d'affichage du message varie selon l'utilisation de l'appareil, par exemple le mode de couleur choisi, etc.
Si vous continuez à utiliser la lampe alors que son délai de remplacement a expiré, il existe un risque accru que la lampe explose. Lorsque le message indiquant que la lampe doit être remplacée s'affiche, remplacez sans tarder votre lampe par une lampe neuve, même si elle fonctionne encore.
- Selon les caractéristiques de la lampe et la façon dont elle a été utilisée, il peut arriver que celle-ci produise moins de luminosité ou cesse complètement de fonctionner avant même que ce message ne s'affiche. Il est donc conseillé de toujours conserver une lampe de rechange à portée de main afin de pouvoir remédier à cette éventualité.



Remplacement des consommables

Remplacement du filtre à air



Veillez observer les réglementations locales lorsque vous jetez des filtres à air usagés.

- Porte-filtre : Polypropylène
- Filtre : Polypropylène

1 Appuyez sur le bouton  de la télécommande ou  du panneau de commande pour éteindre l'appareil, puis débranchez le cordon d'alimentation.

2 Retirez le couvercle du filtre à air.
Insérez un doigt dans la patte du couvercle du filtre à air, puis retirez le couvercle du côté de l'objectif.

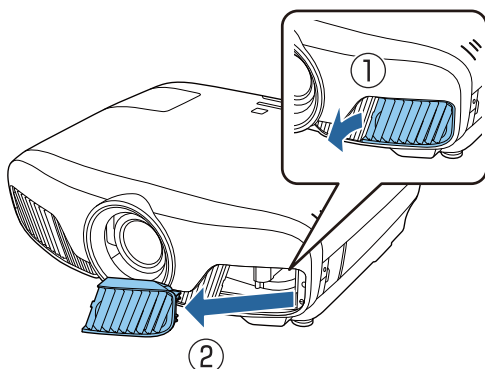

3 Retirez l'ancien filtre à air.
Saisissez le bouton au centre du filtre à air et tirez dessus.

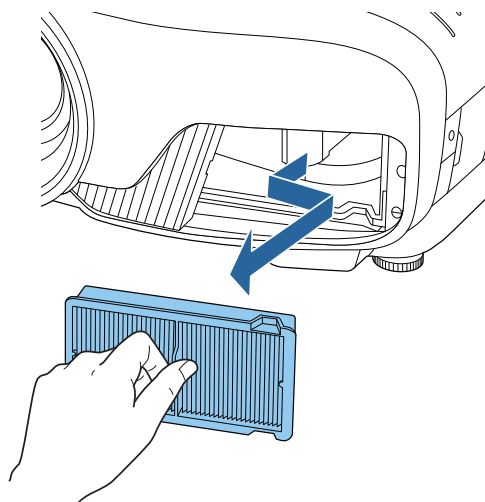

4 Installez le nouveau filtre à air.
Saisissez le filtre à air par le bouton au centre et insérez-le en l'inclinant.

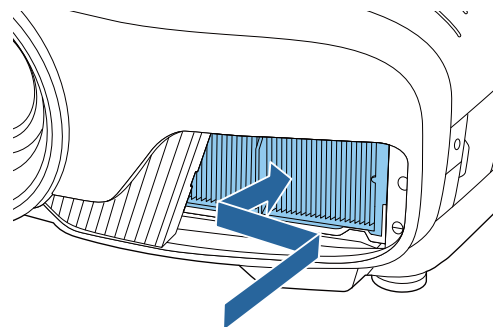

5 Installez le couvercle du filtre à air.
Commencez par fixer la patte extérieure, puis fixez la patte du côté de l'objectif.

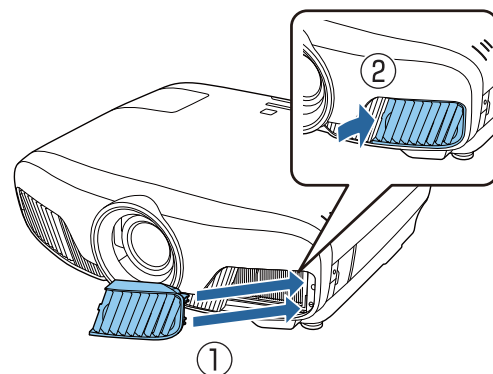

■ Remplacement de la lampe

Avertissement

Dans le cadre du remplacement d'une lampe qui a cessé de briller, il est possible que la lampe soit cassée. Pour remplacer la lampe d'un projecteur suspendu au plafond, tenez toujours compte du fait que la lampe peut être cassée, et retirez son couvercle avec précaution. Lorsque vous ouvrez le couvercle de la lampe, des débris de verre pourraient en tomber. En cas de contact de morceaux de verre avec les yeux ou la bouche, consultez immédiatement un médecin.

Attention

- Ne touchez pas le couvercle de la lampe juste après avoir éteint le projecteur, car il est encore chaud. Attendez que la lampe ait suffisamment refroidi avant d'ouvrir le couvercle de la lampe. Dans le cas contraire, vous pourriez vous brûler.
- Nous vous recommandons d'utiliser des lampes en option EPSON d'origine. L'utilisation de lampes tierces peut affecter la sécurité et la qualité de la projection. Les dommages ou dysfonctionnements provoqués par l'utilisation de lampes tierces peuvent ne pas être couverts par la garantie Epson.

1 Appuyez sur le bouton

- 6** Installez la nouvelle lampe.
Insérez la lampe dans le bon sens, puis abaissez la poignée.

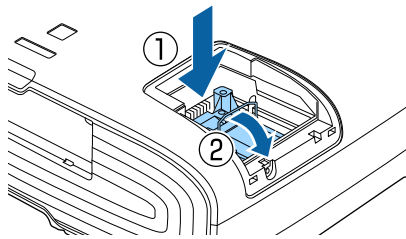

- 7** Serrez les deux vis de fixation de lampe.

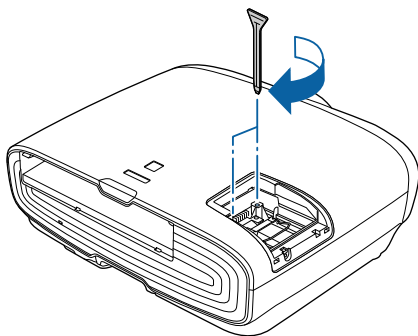

- 8** Replacez le couvercle de la lampe.
Faites coulisser le couvercle pour le mettre en place.

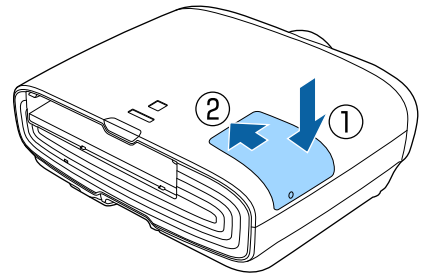

- 9** Serrez la vis de fixation du capot de la lampe.

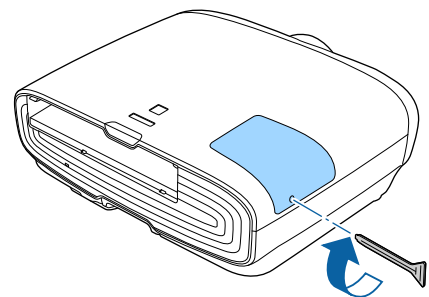

⚠ Avertissement

Ne démontez pas la lampe et n'y apportez pas de modifications. Si une lampe modifiée ou démontée est installée dans le projecteur et utilisée, elle peut provoquer un incendie, un choc électrique ou un accident.

⚠ Attention

- Veillez à installer la lampe et son couvercle correctement. S'ils ne sont pas installés correctement, l'appareil ne peut pas être allumé.
- La lampe contient du mercure (Hg). Pour éliminer les lampes usagées, respectez les réglementations locales en matière d'élimination des tubes fluorescents.

■ Remise à zéro de la durée d'utilisation de la lampe

Après avoir remplacé la lampe, veillez à remettre sa durée d'utilisation à zéro.
Le projecteur mémorise le nombre total d'heures d'utilisation de la lampe.

- 1** Allumez l'appareil.
- 2** Appuyez sur le bouton  .
Le menu Configuration s'affiche.



3

Choisissez **Réinit. - Réinitial. durée lampe.**

Un message de confirmation s'affiche.



4

Utilisez les boutons   pour choisir **Oui**, puis appuyez sur le bouton  pour exécuter l'opération.

Align. des panneaux

Permet de régler le décalage de couleur des pixels de l'écran LCD. Vous pouvez régler les pixels horizontalement et verticalement par pas de 0,125 pixel dans une plage de ± 3 pixel.





- Il est possible que la qualité des images décline une fois l'alignement de l'écran LCD effectué.
- Les images correspondant aux pixels qui dépassent des bords de l'écran projeté ne sont pas affichées.

1

Appuyez sur le bouton  lors de la projection, puis sélectionnez **Affichage** dans **Avancé**.

2





Sélectionnez **Align. des panneaux**, puis appuyez sur le bouton .

6 Sélectionnez **Démarrer réglages**, puis appuyez sur le bouton .





Sélectionnez d'abord **Décaler panneau complet** puis ajuster l'ensemble de l'affichage LCD. Après l'affichage du message de confirmation, appuyez sur le bouton  pour lancer le réglage.



Il est possible que l'image soit déformée lors du réglage. L'image est restaurée une fois les réglages terminés.

7 Utilisez les boutons     pour effectuer les réglages, puis appuyez sur le bouton .

8 Pour des réglages plus détaillés, sélectionnez **Ajuster les quatre coins** puis appuyez sur le bouton  pour confirmer.

9 Procédez aux réglages à l'aide des boutons , ,  et , puis appuyez sur le bouton  pour passer au point de réglage suivant.

10 Une fois les quatre coins ajustés, sélectionnez **Quitter**, puis appuyez sur le bouton .

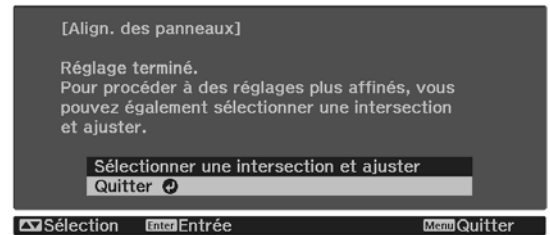

Si vous devez encore procéder à des réglages une fois les quatre points corrigés, sélectionnez **Sélectionner une intersection et ajuster** et effectuez les autres ajustements.

Uniformité

Si les couleurs de l'image projetée sont inégales, vous pouvez régler le ton de couleur pour l'image entière dans **Uniformité**.



Il est possible que la tonalité de couleur ne soit pas uniforme, même une fois la fonction exécutée.

1 Appuyez sur le bouton  lors de la projection, puis sélectionnez **Affichage** dans **Avancé**.

2 Sélectionnez **Uniformité**, puis appuyez sur le bouton .

L'écran suivant s'affiche.



Uniformité : Active ou désactive l'uniformité des couleurs.

Niveau de réglage : Il existe huit niveaux disponibles, du blanc jusqu'au noir, en passant par le gris. Vous pouvez régler chaque niveau.

Démarrer réglages : Commence à faire des ajustements pour uniformité.

Réinit. : Permet de réinitialiser tous les réglages et les paramètres **Uniformité**.



Il est possible que l'image soit déformée lors du réglage des paramètres **Uniformité**. L'image est restaurée une fois les réglages terminés.

3 Sélectionnez **Uniformité**, puis appuyez sur le bouton .

4 Réglez cela sur **On**, puis appuyez sur le bouton .

5 Sélectionnez **Niveau de réglage**, puis appuyez sur le bouton .

6 Définissez le niveau de réglage à l'aide des boutons  .





7 Appuyez sur le bouton  pour revenir à l'écran précédent.

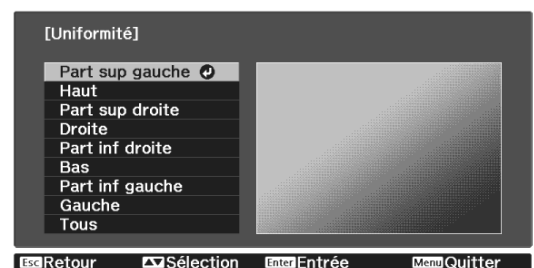

8 Sélectionnez **Démarrer réglages**, puis appuyez sur le bouton .

9 Sélectionnez la zone que vous souhaitez ajuster, puis appuyez sur le bouton .

Commencez par régler les zones extérieures, puis ajustez l'ensemble de l'écran.



10 Sélectionnez la couleur que vous souhaitez ajuster à l'aide des boutons  , puis procédez aux réglages à l'aide des boutons  .

Appuyez sur le bouton  pour atténuer la tonalité. Appuyez sur le bouton  pour accentuer la tonalité.

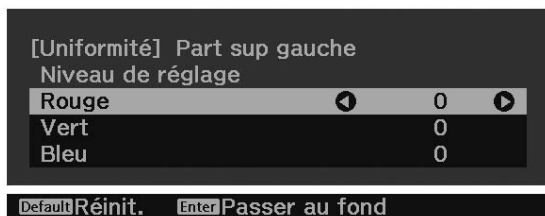

11 Retournez à l'étape 5 et ajustez chaque niveau.

12 Pour terminer les ajustements, appuyez sur le bouton .

À propos de PjLink

La norme PjLink a été définie par la JBMIA (Japan Business Machine and Information System Industries Association) en tant que protocole standard de contrôle des projecteurs compatibles réseau, dans le cadre de ses efforts de normalisation des protocoles de contrôle de projecteurs.

Ce projecteur est conforme à la norme PjLink Class2 définie par la JBMIA.

Le numéro du port utilisé par la fonction de recherche du PjLink est 4352 (UDP).

Vous devez définir des paramètres réseau pour pouvoir utiliser PjLink. Pour plus d'informations sur les paramètres réseau, consultez les sections suivantes.  [p.84](#)

Il prend en charge toutes les commandes définies par PjLink Class2 à l'exception des commandes suivantes. La conformité de l'appareil est confirmée par la vérification d'adaptation à la norme PjLink.

URL:<http://pjlink.jbmia.or.jp/english/>

- **Commandes non compatibles**

Fonction		Commande PjLink
Réglages de sourdine	Activation de la pause de l'image	AVMT 11
	Activation de la sourdine audio	AVMT 21

- **Tableau de correspondance pour le nom du port et le numéro source**

Nom du port	Numéro source
PC	11
HDMI1	32
HDMI2	33
WirelessHD*	34
LAN	52

* EH-TW9400W/EH-TW8400W uniquement

- Nom du fabricant affiché pour la « demande d'information sur le nom du fabricant »

EPSON

- Nom du modèle affiché pour la « demande d'information sur le nom du produit »

EPSON TW9400/PC6050UB

EPSON TW9400W

EPSON TW8400/HC5050UB

EPSON TW8400W/HC5050UBe

Accessoires en option et consommables

Les accessoires en option/consommables suivants sont disponibles à l'achat, s'il y a lieu. Cette liste d'accessoires en option et de consommables date de novembre 2018. Les détails relatifs aux accessoires sont sujets à modification sans préavis.

Dépend selon le pays d'achat.

Options

Nom	Référence	Explication
Fixation pour plafond*	ELPMB22 ELPMB30	S'utilise pour installer le projecteur au plafond.
Tube plafond 450 (450 mm blanc)*	ELPFP13	S'utilise pour installer le projecteur à un plafond élevé.
Tube plafond 700 (700 mm blanc)*	ELPFP14	
Couvercle du câble	ELPCC05	S'utilise lors de l'installation du projecteur au plafond, pour couvrir les câbles et améliorer le rendu final. N'installez pas le cache lorsque le câble est fixé à l'aide d'un serre-fils HDMI.
Câble pour ordinateur (1,8 m)	ELPKC02	Utilisez lors de la projection d'un écran d'ordinateur.
Câble pour ordinateur (3,0 m)	ELPKC09	
Câble pour ordinateur (20,0 m)	ELPKC10	
Unité de Réseau sans fil	ELPAP10	S'utilise en cas de connexion d'un périphérique externe au projecteur via un réseau sans fil pour projeter des images.

* Une expertise spéciale est requise pour suspendre le projecteur à un plafond. Contactez votre revendeur.

Consommables

Nom	Référence	Explication
Unité de lampe	ELPLP89	Pour remplacer une lampe usagée. (1 lampe)
Filtre à air	ELPAF39	Pour remplacer un filtre à air usagé. (1 filtre à air)

Résolutions prises en charge

La réception de signaux de résolution supérieure à celle indiquée sur la plaque du projecteur, peut se traduire par une dégradation de la qualité d'image.

Les signaux pris en charge par le projecteur sont cochés.

PC

Format du signal	Résolution (Points)		Sync V (Hz)	Dotclk (MHz)	Ordinateur/BNC	HDMI								
					RVB	RVB		YCbCr						
								4:4:4		4:2:2		4:2:0		
						8	10,12	8	10,12	8	10,12	8	10,12	
VGA	640	480	60	25,175	✓	✓								
SVGA	800	600	60	40,000	✓									
XGA	1024	768	60	65,000	✓									
WXGA	1280	768	60	79,500	✓									
	1280	800	60	83,500	✓									
	1366	768	60	85,500	✓									
WXGA++	1600	900	60	108,000	✓									
SXGA	1280	960	60	108,000	✓									
	1280	1024	60	108,000	✓									

SD

Format du signal	Résolution (Points)		Sync V (Hz)	Dotclk (MHz)	Ordinateur/BNC	HDMI								
					RVB	RVB		YCbCr						
								4:4:4		4:2:2		4:2:0		
						8	10,12	8	10,12	8	10,12	8	10,12	
SDTV (480i)	720	480	59,94	13,500		✓	✓	✓	✓	✓	✓			
SDTV (576i)	720	576	50	13,500		✓	✓	✓	✓	✓	✓			
SDTV (480p)	720	480	59,94	27,000		✓	✓	✓	✓	✓	✓			
SDTV (576p)	720	576	50	27,000		✓	✓	✓	✓	✓	✓			

HD

Format du signal	Résolution (Points)		Sync V (Hz)	Dotclk (MHz)	Ordinateur/BNC	HDMI								
					RVB	RVB		YCbCr						
								4:4:4		4:2:2		4:2:0		
						8	10,12	8	10,12	8	10,12	8	10,12	
HDTV (720p)	1280	720	50	74,250		✓	✓	✓	✓	✓	✓			
			59,94	74,176		✓	✓	✓	✓	✓	✓			
			60	74,250		✓	✓	✓	✓	✓	✓			
HDTV (1080i)	1920	1080	50	74,250		✓	✓	✓	✓	✓	✓			
			59,94	74,176		✓	✓	✓	✓	✓	✓			
			60	74,250		✓	✓	✓	✓	✓	✓			
HDTV (1080p)	1920	1080	23,98	74,176		✓	✓ ^{*2}	✓	✓ ^{*2}	✓	✓ ^{*2}			
			24	74,250		✓	✓ ^{*2}	✓	✓ ^{*2}	✓	✓ ^{*2}			
			29,97	74,176		✓	✓ ^{*2}	✓	✓ ^{*2}	✓	✓ ^{*2}			
			30	74,250		✓	✓ ^{*2}	✓	✓ ^{*2}	✓	✓ ^{*2}			
			50	148,500		✓	✓ ^{*1}	✓	✓ ^{*1}	✓	✓ ^{*1,2}			
			59,94	148,352		✓	✓ ^{*1}	✓	✓ ^{*1}	✓	✓ ^{*1,2}			
			60	148,500		✓	✓ ^{*1}	✓	✓ ^{*1}	✓	✓ ^{*1,2}			

- *1 Les signaux provenant des ports HDMI1/HDMI2 sont pris en charge. WirelessHD Transmitter ne prend en charge que les signaux d'intercommunication.
- *2 HDR est pris en charge. (Pour HDR, HDR10 et HLG sont pris en charge.)

4K

Format du signal	Résolution (Points)		Sync V (Hz)	Dotclk (MHz)	Ordinateur/BNC	HDMI								
					RVB	RVB		YCbCr						
						8	10,12	4:4:4		4:2:2		4:2:0		
								8	10,12	8	10,12	8	10,12	
3840x2160	3840	2160	23,98	296,703		✓	✓ ^{*2}	✓	✓ ^{*2}	✓	✓ ^{*2}			
			24	297,000		✓	✓ ^{*2}	✓	✓ ^{*2}	✓	✓ ^{*2}			
			25	297,000		✓	✓ ^{*2}	✓	✓ ^{*2}	✓	✓ ^{*2}			
			29,97	296,703		✓	✓ ^{*2}	✓	✓ ^{*2}	✓	✓ ^{*2}			
			30	297,000		✓	✓ ^{*2}	✓	✓ ^{*2}	✓	✓ ^{*2}			
			50	297,000								✓	✓ ^{*1,2,3}	
			59,94	296,703								✓	✓ ^{*1,2,3}	
			60	297,000								✓	✓ ^{*1,2,3}	
			50	594,000				✓ ^{*1}			✓ ^{*1}	✓ ^{*1,2}		
			59,94	593,407				✓ ^{*1}			✓ ^{*1}	✓ ^{*1,2}		
			60	594,000				✓ ^{*1}			✓ ^{*1}	✓ ^{*1,2}		
4096x2160	4096	2160	23,98	296,703		✓	✓ ^{*2}	✓	✓ ^{*2}	✓	✓ ^{*2}			
			24	297,000		✓	✓ ^{*2}	✓	✓ ^{*2}	✓	✓ ^{*2}			
			25	297,000		✓	✓ ^{*2}	✓	✓ ^{*2}	✓	✓ ^{*2}			
			29,97	296,703		✓	✓ ^{*2}	✓	✓ ^{*2}	✓	✓ ^{*2}			
			30	297,000		✓	✓ ^{*2}	✓	✓ ^{*2}	✓	✓ ^{*2}			
			50	297,000								✓	✓ ^{*1,2,3}	
			59,94	296,703								✓	✓ ^{*1,2,3}	
			60	297,000								✓	✓ ^{*1,2,3}	
			50	594,000				✓ ^{*1}			✓ ^{*1}	✓ ^{*1,2}		
			59,94	593,407				✓ ^{*1}			✓ ^{*1}	✓ ^{*1,2}		
			60	594,000				✓ ^{*1}			✓ ^{*1}	✓ ^{*1,2}		

- *1 Les signaux provenant des ports HDMI1/HDMI2 sont pris en charge. WirelessHD Transmitter ne prend en charge que les signaux d'intercommunication.
- *2 HDR est pris en charge. (Pour HDR, HDR10 et HLG sont pris en charge.)
- *3 Les signaux provenant des ports HDMI1/HDMI2 sont pris en charge. Les signaux provenant du WirelessHD Transmitter sont convertis de 4:2:0 à 4:2:2.

3D

Format du signal	Résolution (Points)		Sync V (Hz)	Dotclk (MHz)	3D Format	HDMI								
						RVB		YCbCr						
								4:4:4		4:2:2		4:2:0		
						8	10,12	8	10,12	8	10,12	8	10,12	
HDTV (720p)	1280	720	60	148,500	Combinaison de trame	✓	✓ ^{*1}	✓	✓ ^{*1}	✓	✓ ^{*1}			
					74,250	Côte à côte	✓	✓	✓	✓	✓	✓		
					74,250	Haut et bas	✓	✓	✓	✓	✓	✓		
HDTV (720p)	1280	720	59,94	148,500	Combinaison de trame	✓	✓ ^{*1}	✓	✓ ^{*1}	✓	✓ ^{*1}			
					74,250	Côte à côte	✓	✓	✓	✓	✓	✓		
					74,250	Haut et bas	✓	✓	✓	✓	✓	✓		
HDTV (720p)	1280	720	50	148,500	Combinaison de trame	✓	✓ ^{*1}	✓	✓ ^{*1}	✓	✓ ^{*1}			
					74,250	Côte à côte	✓	✓	✓	✓	✓	✓		
					74,250	Haut et bas	✓	✓	✓	✓	✓	✓		
HDTV (1080i)	1920	1080	60	148,500	Combinaison de trame									
					74,250	Côte à côte	✓	✓	✓	✓	✓	✓		
					74,250	Haut et bas								
HDTV (1080i)	1920	1080	59,94	148,500	Combinaison de trame									
					74,250	Côte à côte	✓	✓	✓	✓	✓	✓		
					74,250	Haut et bas								
HDTV (1080i)	1920	1080	50	148,500	Combinaison de trame									
					74,250	Côte à côte	✓	✓	✓	✓	✓	✓		
					74,250	Haut et bas								
HDTV (1080p)	1920	1080	24	148,500	Combinaison de trame	✓	✓ ^{*1}	✓	✓ ^{*1}	✓	✓ ^{*1}			
					74,250	Côte à côte	✓	✓	✓	✓	✓	✓		
					74,250	Haut et bas	✓	✓	✓	✓	✓	✓		
HDTV (1080p)	1920	1080	23,98	148,500	Combinaison de trame	✓	✓ ^{*1}	✓	✓ ^{*1}	✓	✓ ^{*1}			
					74,250	Côte à côte	✓	✓	✓	✓	✓	✓		
					74,250	Haut et bas	✓	✓	✓	✓	✓	✓		
HDTV (1080p)	1920	1080	60	297,000	Combinaison de trame									
					148,500	Côte à côte	✓	✓ ^{*1}	✓	✓ ^{*1}	✓	✓ ^{*1}		
					148,500	Haut et bas								
HDTV (1080p)	1920	1080	59,94	297,000	Combinaison de trame									
					148,500	Côte à côte	✓	✓ ^{*1}	✓	✓ ^{*1}	✓	✓ ^{*1}		
					148,500	Haut et bas								
HDTV (1080p)	1920	1080	50	297,000	Combinaison de trame									
					148,500	Côte à côte	✓	✓ ^{*1}	✓	✓ ^{*1}	✓	✓ ^{*1}		
					148,500	Haut et bas								

*1 Les signaux provenant des ports HDMI1/HDMI2 sont pris en charge. WirelessHD Transmitter ne prend en charge que les signaux d'intercommunication.

Signaux d'entrée 3D MHL (via un émetteur WirelessHD Transmitter*)

Signal	Taux rafraîchi. (Hz)	Résolution (points)	Format 3D		
			Combinaison de trame	Côte à côte	Haut et bas
HDTV (720p)	50/60	1280 x 720	-	✓	✓
HDTV (1080i)	50/60	1920 x 1080	-	✓	-
HDTV (1080p)	50/60	1920 x 1080	-	-	-
HDTV (1080p)	24	1920 x 1080	-	✓	✓

* Port HDMI4 uniquement

Signal d'entrée WirelessHD MHL*

Signal	Taux rafraîchi. (Hz)	Résolution (points)
SDTV (480i)	60	720 x 480
SDTV (576i)	50	720 x 576
SDTV (480p)	60	720 x 480
SDTV (576p)	50	720 x 576
HDTV (720p)	50/60	1280 x 720
HDTV (1080i)	50/60	1920 x 1080
HDTV (1080p)	24/30/50/60	1920 x 1080
4K x 2K	24/25/30	3840 x 2160

* Port HDMI4 uniquement



Caractéristiques techniques

Nom du produit	EH-TW9400W/EH-TW9400/EH-TW8400W/EH-TW8400	
Apparence	520 (L) x 170 (H) x 450 (P) mm (sans pied réglable)	
Taille du panneau	0,74" de large	
Méthode d'affichage	Matrice active TFT au polysilicium	
Résolution	1920 (L) x 1080 (H) x 3	
Réglage de la mise au point	Motorisé	
Réglage du zoom	Motorisé (environ de 1 à -2,1)	
Lampe (source lumineuse)	Lampe UHE 250 W, référence : ELPLP89	
Fréquence de remplacement de la lampe	3400 heures	
Alimentation électrique	100 - 240 V CA \pm 10%, 50/60 Hz, 3,8 - 1,7 A	
Consommation électrique	Zone 100 à 120 V	Consommation électrique nominale : 373 W
		Consommation en attente (Comm. activée) : 2,0 W
		Consommation en attente (Comm. désactivée) : 0,3 W
	Zone 220 à 240 V	Consommation électrique nominale : 355 W
		Consommation en attente (Comm. activée) : 2,0 W
		Consommation en attente (Comm. désactivée) : 0,3 W
Altitude de fonctionnement	Altitude de 0 à 3048 m	
Température de fonctionnement	+5 à +35°C (sans condensation) (sous une altitude de 0 à 2286 m) +5 à +30°C (sans condensation) (sous une altitude de 2287 à 3048 m)	
Température de stockage	-10 à +60°C (sans condensation)	
Poids	Env. 11 kg	

Conne- teurs	Port PC	1	Mini D-Sub 15 broches (femelle) bleu
	Port HDMI	2	HDMI HDCP2.2 pris en charge, signaux CEC pris en charge, signaux 3D pris en charge, Couleurs foncées
	Port RS-232C	1	Mini D-Sub 9 broches (mâle)
	Port Trigger Out	1	Mini-prise stéréo (3,5Φ)
	Port LAN	1	RJ-45
	Port Service*	1	Connecteur USB (type B)
	Port USB-A *	1	Connecteur USB (type A)
	Port USB (pour alimentation Opt.HDMI)*	1	

* Prend en charge USB 2.0. Toutefois, les ports USB ne sont pas nécessairement compatibles avec tous les appareils prenant en charge des connexions USB.

Angle d'inclinaison

Si vous inclinez le projecteur de plus de 3°, il risque de tomber, d'être endommagé ou de provoquer un accident.

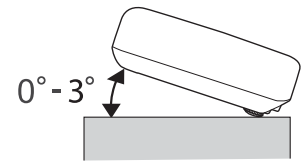

Apparence

Unité : mm

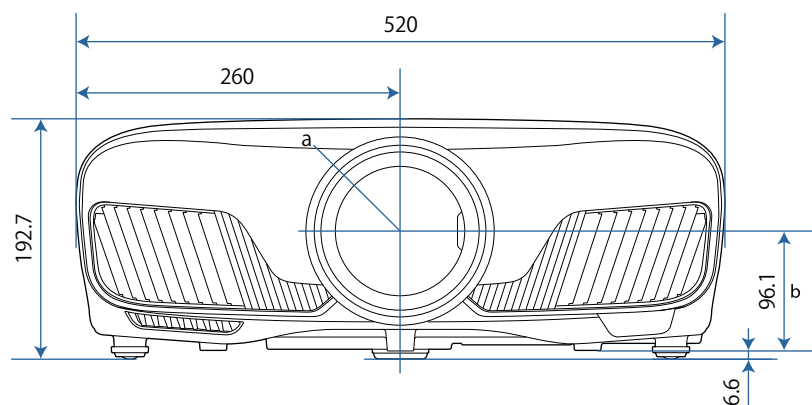





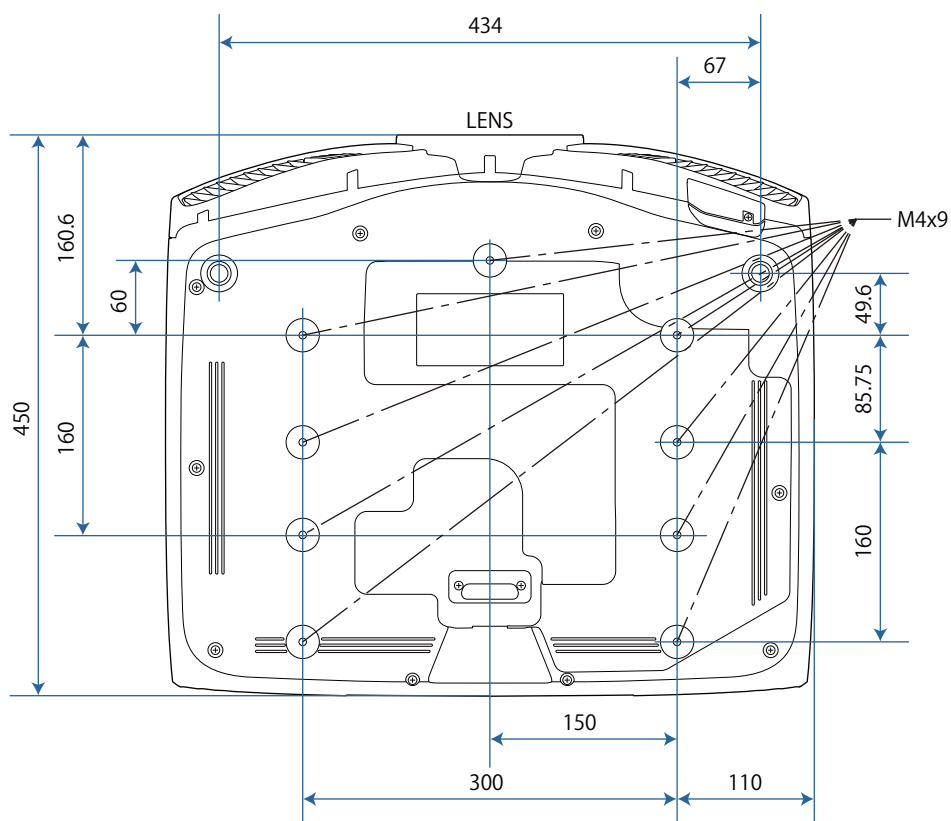







a Centre de l'objectif















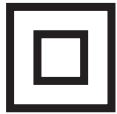

b Distance entre le centre de l'objectif et le trou de montage pour bride de suspension



Liste de symboles de sécurité

Le tableau suivant indique la signification des symboles de sécurité étiquetés sur l'équipement.

Symbole	Standards approuvés	Signification
	IEC60417 No. 5007	« ON » (alimentation) Pour indiquer la connexion au secteur.
	IEC60417 No. 5008	« OFF » (alimentation) Pour indiquer le débranchement du secteur.
	IEC60417 No. 5009	Veille Pour identifier l'interrupteur ou la position de l'interrupteur au moyen de la partie de l'équipement allumée afin de la passer en mode veille.
	ISO7000 No. 0434B IEC3864-B3.1	Mise en garde Pour identifier une précaution générale lors de l'utilisation du produit.
	IEC60417 No. 5041	Attention, surface chaude Pour indiquer que l'élément marqué peut être chaud et ne doit pas être touché sans prendre de précautions.
	IEC60417 No. 6042 ISO3864-B3.6	Attention, risque de décharge électrique Pour identifier l'équipement qui présente un risque de décharge électrique.
	IEC60417 No. 5957	Pour utilisation à l'intérieur uniquement Pour identifier un équipement électrique conçu principalement pour une utilisation à l'intérieur.
	IEC60417 No. 5926	Polarité du connecteur d'alimentation c.c. Pour identifier la connexion positive et négative (la polarité) d'un équipement sur lequel une alimentation électrique c.c. peut être connectée.
	---	
	IEC60417 No. 5001B	Pile, général Sur un équipement alimenté par piles. Pour identifier un dispositif, par exemple un couvercle pour le compartiment des piles ou les bornes du connecteur.
	IEC60417 No. 5002	Positionnement de l'élément Pour identifier le support des piles lui-même et pour identifier le positionnement du/des élément(s) à l'intérieur du support des piles.
	---	
	IEC60417 No. 5019	Terre de protection Pour identifier la borne destinée à être connectée à un conducteur externe pour protection contre les décharges électriques en cas de défaut, ou la borne d'une électrode de terre de protection.

Symbole	Standards approuvés	Signification
	IEC60417 No. 5017	Terre Pour identifier une borne de terre (masse) dans le cas où le symbole  n'est pas requis explicitement non plus.
	IEC60417 No. 5032	Courant alternatif Pour indiquer sur la plaque signalétique que l'équipement est adapté au courant alternatif uniquement ; pour identifier les bornes appropriées.
	IEC60417 No. 5031	Courant continu Pour indiquer sur la plaque signalétique que l'équipement est adapté au courant continu uniquement ; pour identifier les bornes appropriées.
	IEC60417 No. 5172	Équipement de classe II Pour identifier les équipements répondant aux exigences de sécurité spécifiées pour les équipements de classe II conformément à IEC 61140.
	ISO 3864	Interdiction générale Pour identifier les actions ou les opérations interdites.
	ISO 3864	Interdiction de contact Pour indiquer des blessures pouvant survenir à cause d'un contact avec une partie spécifique de l'équipement.
	---	Ne regardez jamais dans l'objectif de projection pendant que le projecteur est allumé.
	---	Pour indiquer que l'élément marqué ne place rien sur le projecteur.
	ISO3864 IEC60825-1	Attention, rayonnement laser Pour indiquer que l'équipement est doté d'une partie à rayonnement laser.
	ISO 3864	Interdiction de démontage Pour indiquer un risque de blessure, telle qu'une décharge électrique, si l'équipement est démonté.
	IEC60417 No. 5266	Veille, veille partielle Pour indiquer que cette partie de l'équipement est en état prêt.
	ISO3864 IEC60417 No. 5057	Attention, pièces amovibles Pour indiquer que vous devez rester à l'écart des pièces amovibles d'après les normes de protection.
	IEC 60417-6056	Attention (lames du ventilateur mobiles) Pour indiquer que vous devez rester à l'écart des lames du ventilateur mobile d'après les normes de protection.
	IEC 60417-6043	Attention (coins pointus) Pour indiquer que vous ne devez pas toucher les coins pointus du produit d'après les normes de protection.
	--	Ne regardez jamais dans l'objectif de projection pendant que le projecteur est allumé.



Glossaire

Cette section décrit brièvement les termes difficiles qui ne sont pas expliqués en contexte dans le texte de ce guide. Pour plus d'informations, consultez d'autres ouvrages de référence disponibles dans le commerce.

Appariement	Enregistrez les périphériques avant la connexion aux périphériques Bluetooth pour garantir la communication mutuelle.
Entrelacé	Transmet les informations nécessaires à la création d'un écran en envoyant chaque autre ligne, en commençant par le haut de l'image et en parcourant vers le bas. Les images sont susceptibles de clignoter car un cadre s'affiche sur chaque autre ligne.
HDCP	HDCP est l'abréviation de High-bandwidth Digital Content Protection. Cette technologie est utilisée pour éviter les copies illégales et protéger les droits d'auteur en chiffrant les signaux numériques envoyés sur les ports DVI et HDMI. Comme le port HDMI de ce projecteur prend en charge le protocole HDCP, la projection d'images numériques protégées par la technologie HDCP est possible. Toutefois, le projecteur risque de ne pas être en mesure de projeter des images protégées avec des versions mises à jour ou révisées du chiffrement HDCP.
HDMI™	Abréviation de High Definition Multimedia Interface. Il s'agit de la norme de transmission numérique d'images HD et de signaux audio multicanaux. La norme HDMI™ est destinée aux appareils électroniques numériques grand public et aux ordinateurs. L'absence de compression du signal numérique permet de transférer l'image avec une qualité maximale. Cette norme fournit également une fonction de chiffrement du signal numérique.
HDTV	Abréviation de High-Definition Television. Ce terme désigne les systèmes haute définition qui remplissent les conditions suivantes. <ul style="list-style-type: none"> • Résolution verticale de 720p ou 1080i, ou supérieure (p = Progressif, i = Entrelacé) • Rapport L/H 16:9, réception et lecture (ou sortie) audio Dolby Digital
MHL	Abréviation de Mobile High-definition Link. Il s'agit d'une interface haute définition standard qui permet un transfert à haute vitesse des signaux vidéo sur les périphériques mobiles. Cette norme, qui vise les smartphones et les tablettes, permet le transfert de signaux numériques non compressés sans perte de qualité et le chargement simultané de ces périphériques.
Rapport L/H	Rapport entre la largeur de l'image et sa hauteur. Les écrans avec un rapport horizontal/vertical 16:9, comme les écrans HDTV, sont des écrans larges. Les écrans SDTV et les écrans d'ordinateur généraux ont un rapport L/H 4:3.
SDTV	Abréviation de Standard Definition Television. Ce terme désigne les systèmes de télévision standard qui ne remplissent pas les critères HDTV High-Definition Television.
SVGA	Taille d'écran standard avec une résolution de 800 x 600 points (horizontal x vertical).
SXGA	Taille d'écran standard avec une résolution de 1280 x 1024 points (horizontal x vertical).
VGA	Taille d'écran standard avec une résolution de 640 x 480 points (horizontal x vertical).
XGA	Taille d'écran standard avec une résolution de 1024 x 768 points (horizontal x vertical).
YCbCr	Dans les signaux d'image Component pour SDTV, Y représente la luminosité et Cb et Cr indiquent la différence de couleurs.
YPbPr	Dans les signaux d'image Component pour JDTV, Y représente la luminosité et Pb et Pr indiquent la différence de couleurs.



Remarques générales

Tous droits réservés. Toute reproduction, intégration dans un système d'archivage ou diffusion par un procédé électronique, mécanique, par photocopie, enregistrement ou tout autre procédé est interdite sans l'autorisation écrite préalable de Seiko Epson Corporation. Aucune responsabilité du fait du brevet n'est acceptée suite à l'utilisation des présentes informations. De même, aucune responsabilité n'est acceptée pour les dommages résultant de l'utilisation des informations contenues dans le présent document.

Seiko Epson Corporation et ses filiales déclinent toute responsabilité envers l'acheteur de ce produit ou de tiers pour les dommages, pertes, coûts ou frais encourus par l'acheteur ou des tiers suite à un accident, une mauvaise utilisation ou une utilisation incorrecte de ce produit ou des modifications, réparations ou altérations non autorisées de ce produit ou, (sauf aux États-Unis) au non-respect des conditions d'utilisation données par Seiko Epson Corporation.

Seiko Epson Corporation ne peut être tenue responsable de tout dommage ou problème résultant de l'utilisation d'accessoires ou de pièces détachées qui ne sont pas d'origine Epson ou approuvées EPSON par Seiko Epson Corporation.

Le contenu de ce guide peut être modifié ou mis à jour sans avertissement préalable.

Les illustrations figurant dans ce guide peuvent différer du projecteur.

Restrictions d'emploi



En cas d'utilisation de ce produit pour des applications exigeant une grande fiabilité/sécurité, telles qu'appareils employés en transport aérien, ferroviaire, maritime, automobile, etc., appareils de prévention des catastrophes, divers appareils de sécurité, etc., ou appareils de fonction/précision, vous devrez, avant d'utiliser ce produit, considérer l'incorporation à votre système de dispositifs de sécurité positive et de moyens redondants assurant la sécurité et la fiabilité de l'ensemble du système. Étant donné que ce produit n'est pas destiné aux applications exigeant une fiabilité/sécurité extrême, telles que matériel aérospace, matériel de communications principal, matériel de commande nucléaire ou matériel de soins médicaux directs, etc., vous devrez, après totale évaluation, décider si ce produit convient.

Étiquettes d'avertissement

 Avertissement

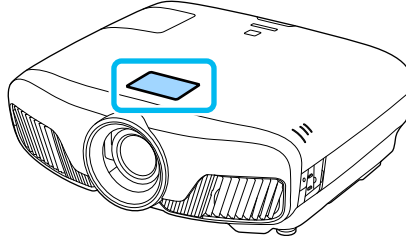
- Ce produit est livré avec des étiquettes d'avertissement.

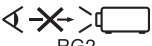

 RG2	<p>⚠ WARNING</p> <p>WARNING: Never look into the lens. AVERTISSEMENT : Ne regardez jamais dans l'objectif. WARNUNG : Blicken Sie niemals in das Objektiv.</p>
 	<p>⚠ CAUTION</p> <p>CAUTION: Do not put your finger in the moving parts of the projector's lens. A</p>

Avis général

« EPSON » est une marque déposée de Seiko Epson Corporation. « EXCEED YOUR VISION » et « ELPLP » sont des marques déposées ou des marques commerciales de Seiko Epson Corporation.

Mac, OS X et iOS sont des marques commerciales d'Apple Inc.

Windows et le logo Windows sont des marques commerciales ou déposées de Microsoft Corporation aux États-Unis et/ou dans d'autres pays.

HDMI et High-Definition Multimedia Interface sont des marques commerciales ou des marques déposées de HDMI Licensing LLC. 

La marque et le logo Bluetooth® sont des marques commerciales déposées de Bluetooth SIG, Inc., et Seiko Epson Corporation utilise ces marques sous licence. Les autres marques commerciales et noms commerciaux appartiennent à leurs propriétaires respectifs.

Bluetopia® is provided for your use by Stonestreet One, LLC® under a software license agreement. Stonestreet One, LLC® is and shall remain the sole owner of all right, title and interest whatsoever in and to Bluetopia® and your use is subject to such ownership and to the license agreement. Stonestreet One, LLC® reserves all rights related to Bluetopia® not expressly granted under the license agreement and no other rights or licenses are granted either directly or by implication, estoppel or otherwise, or under any patents, copyrights, mask works, trade secrets or other intellectual property rights of Stonestreet One, LLC®.

© 2000-2012 Stonestreet One, LLC® All Rights Reserved.

WPA™ et WPA2™ sont des marques déposées de Wi-Fi Alliance.

App Store est une marque de service de Apple Inc.

Android et Google Play sont des marques commerciales de Google LLC.

« Code QR » est une marque déposée de DENSO WAVE INCORPORATED.

« CINEMASCOPE » est une marque déposée de Twentieth Century Fox Film Corporation.

Les autres noms de produits cités dans le présent manuel sont donnés à titre d'information uniquement et lesdits produits peuvent constituer des marques de leur propriétaire respectif. Epson décline tout droit quant à ces produits.

©SEIKO EPSON CORPORATION 2018. All rights reserved.



Indication of the manufacturer and the importer in accordance with requirements of directive 2011/65/EU (RoHS)

Manufacturer: SEIKO EPSON CORPORATION

Address: 3-5, Owa 3-chome, Suwa-shi, Nagano-ken 392-8502 Japan

Telephone: 81-266-52-3131

<http://www.epson.com/>

Importer: SEIKO EUROPE B.V.

Address: Azië building, Atlas Arena, Hoogoorddreef 5, 1101 BA Amsterdam Zuidoost The Netherlands

Telephone: 31-20-314-5000

<http://www.epson.eu/>

- A**
- Adresse IP 86
 - Adresse passerelle 86
 - Affichage 81
 - Affichage 3D 76
 - Affichage adr. IP 86
 - Affichage de la mire de test 28
 - Affichage SSID 86
 - Afficher infos LAN 85
 - Afficher le code QR 84
 - Afficher le fond 81
 - Ajustement auto 77
 - Align. des panneaux 81, 83, 111
 - Alignement 76
 - Aliment. Directe 82
 - Alimentation 27
 - Alimentation du réseau sans fil 84
 - Alimentation électrique 25
 - Amélioration image 36, 75
 - AMX Device Discovery 87
 - Appareil connecté 57, 78
 - Apparence 123
 - Appel mémoire 43
 - Aspect 34, 76
 - Avancé 75, 77
- B**
- Blocage fonctionne. 79
 - Bouton utilisateur 79
- C**
- Canal 85
 - Caractéristiques techniques 121
 - Charger pos objectif 80
 - Clavier logiciel 85
 - Complet 34
 - Connexion 19
 - Connexion au port Trigger Out 20
 - Connexion d'un équipement vidéo
..... 19, 21
 - Connexion d'un ordinateur 20
 - Consommation électrique 75
 - Contraste 74
 - Control4 SDDP 88
 - Contrôle parental 79
 - Couvercle de la lampe 6, 108
 - Couvercle du filtre à air 104
- D**
- Décalage objectif 30
 - Délai de remplacement 106
- Détail focus art. 36, 75
 - DHCP 86
 - Distorsion trapézoïdale 31, 78
 - Durée de fonctionnement 109
- E**
- Éclairage 82
 - Écran d'accueil 26, 80
 - Ecran démarrage 81
 - Enreg pos objectif 80
 - Espace de couleurs 77
 - Event ID 102
- F**
- Filtre à air 104
 - Focalisation 95
 - Fonction Mémoire 43
 - Fonctionnement 82
 - Format 3D 76
 - Format couleur 88
 - Fréquence de remplacement de la lampe
..... 106
 - Fréquence de remplacement des
consommables 106
 - Fréquence de remplacement du filtre à air
..... 106
- G**
- Gain 39, 75
 - Gamma 41
- I**
- Image 33
 - Images 3D 45
 - indicateur WiHD 49
 - Informations réseau 84
 - Infos projecteur 88
 - Intensité couleur 74
 - Interférences 95
 - Interpolation image 37, 74
 - Inverser lunettes 3D 76
 - Iris auto 37, 76
- L**
- Langue 83
 - Liaison HDMI 62, 78
 - Luminosité 39, 74, 75
 - Luminosité 3D 76
 - Lunettes 3D 46

- M**
- Masque ss-rés 86
 - Mémoire 80
 - Menu 73
 - Menu autres 87
 - Menu Avancé 80
 - Menu Base 85
 - Menu Configuration 73
 - Menu Image 74
 - Menu Information 88
 - Menu LAN câblé 87
 - Menu Réglage 78
 - Menu Réinit. 88, 89
 - Menu Réseau 84
 - Menu Réseau sans fil 85
 - Menu secondaire 73
 - Menu Sécurité 86
 - Menu Signal 76
 - Menu supérieur 73
 - Message 81
 - Mode attente 83
 - Mode couleurs 33, 74
 - Mode de connexion 85
 - Mode haute alt. 82
 - Mode veille 82
 - Mot de passe 86
 - Mot de passe Remote 85
 - Mot passe PLink 85
- N**
- Netteté 35, 74
 - Nettoyage de l'objectif 106
 - Nettoyage de l'unité principale 105
 - Nettoyage du filtre à air 104
 - Nom de modèle 81
 - Nom projecteur 85
 - Normes CEC 62
 - Notification aff. 3D 76
 - Nuance 74
- O**
- Obturation 78
 - Offset 39, 75
 - Overscan 77
- P**
- Panneau de commande 7
 - Paramètres IP 86
 - PLink 115
 - Plage dynamique 77
 - Port de recharge pour lunettes 3D 49
 - Port HDMI 62
 - Port LAN 21
 - Portée 24
 - Portée de transmission 58
 - Position 76
 - Profondeur couleur 88
 - Projection 81
- R**
- Réception vidéo 57, 78
 - Rechercher le point d'accès 86
 - Refroidissement 27
 - Réglage de l'inclinaison 31
 - Réglage de la mise au point 29
 - Réglage du zoom 29
 - Réglage fin lignes 36, 75
 - Réglage RVB 39
 - Réglages 3D 76
 - Régler mise au point 29
 - Réinit pos objectif 89
 - Réinit. 76, 77, 80, 83
 - Réinitial. durée lampe 89
 - Réinitiali. mémoire 89
 - Réinitialiser 78
 - Remise à zéro de la durée d'utilisation de la lampe 109
 - Remplacement de la lampe 108
 - Remplacement des consommables 107
 - Remplacement du filtre à air 107
 - Résolutions prises en charge 117
 - RGBCMY 39
 - RVBCMJ 75
- S**
- Saturation 39, 75
 - Sauvegarde mémoire 43
 - Sécurité 86
 - Source 26
 - SSID 85
 - Sync. 76
- T**
- Taille de l'image projetée 29
 - Teinte 39, 75
 - Télécommande 9, 23
 - Témoins 90
 - Témoins d'erreur/avertissement 90
 - Temp. couleur 74
 - Tout réinitialiser 89

U

Uniformité 81, 113

V

Verrouillage 79

Version 88

Vis de fixation du couvercle de la lampe
..... 108

voyant de liaison 49

voyant de marche/veille 49

voyant TV 49

voyants HDMI 1 à 4 49

W

WirelessHD 48, 78

Z

Zoom 34