

marantz

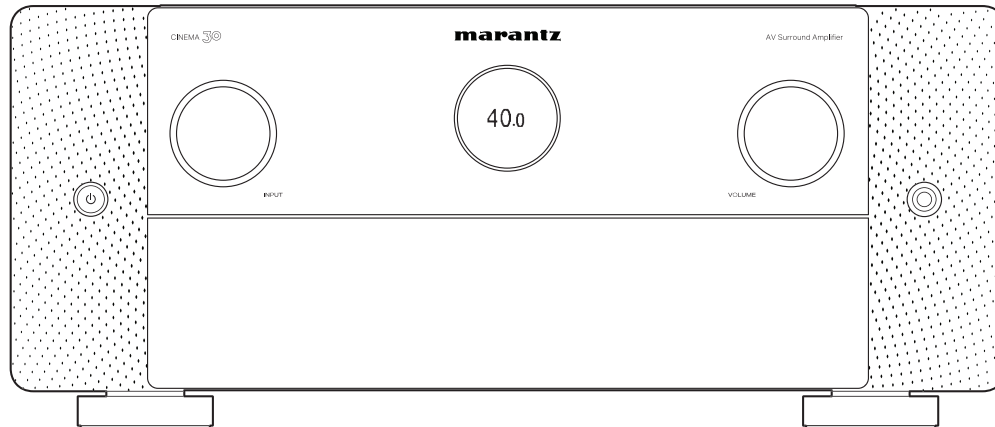

CINEMA 30 | Amplificateur Surround Audio-Vidéo

Manuel de l'Utilisateur

Accessories	9
Insertion des piles	10
Portée de la télécommande	10
Caractéristiques	11
Audio haute qualité	11
Haute performance	15
Fonctionnement aisé	19
Nomenclature et fonctions	20
Panneau avant	20
Affichage	25
Panneau arrière	28
Télécommande	32

Connexions

Installation des enceintes	36
Branchement enceintes	42
Avant le branchement des enceintes	42
Raccordement des enceintes aux bornes des enceintes	46
Connexion d'un amplificateur de puissance externe	47
Configuration de l'enceinte et paramétrages de l' "Affectation des Amplis"	49
Branchement d'enceintes 5.1 canaux	51
Branchement d'enceintes 7.1 canaux	52
Branchement d'enceintes 9.1 canaux	54
Branchement d'enceintes 11.1 canaux	59
Branchement d'enceintes 13.1 canaux	64
Connexion bi-amp	67
Branchement d'enceintes 9.1 : deuxième paire d'enceintes avant	69
Branchement d'enceintes multi-zones	70



Connexion d'un téléviseur	74
Connexion 1 : téléviseur équipé d'un connecteur HDMI et compatible avec la fonction ARC / eARC	75
Connexion 2 : téléviseur équipé d'une borne HDMI et incompatible avec la fonction ARC / eARC	76
Connexion d'un dispositif de lecture	77
Connexion d'un décodeur (Tuner satellite/TV par câble)	78
Connexion d'un lecteur multimédia	79
Connexion d'un lecteur Blu-ray Disc ou d'un lecteur DVD	80
Branchement d'une console de jeu ou d'un appareil de lecture compatible avec 8K	81
Connexion d'une platine	82
Connecter un dispositif mémoire USB au port USB	83
Connexion à un réseau domestique (LAN)	84
LAN filaire	84
LAN sans fil	85
Connexion d'un dispositif de commande externe	86
Prises REMOTE CONTROL	86
Prise FLASHER IN	88
Prises DC OUT	89
Connexion du cordon d'alimentation	90

Lecture

Utilisation basique	92
Mise sous tension	92
Sélection de la source d'entrée	92
Réglage du volume	93
Coupure temporaire du son (Sourdine)	93
Lecture avec les lecteurs Blu-ray Disc/DVD	93
Lecture du contenu d'un dispositif mémoire USB	94
Lecture des fichiers d'un dispositif mémoire USB	95
Écouter de la musique sur un périphérique Bluetooth	97
Lecture de musique à partir d'un périphérique Bluetooth	98
Appariement avec d'autres périphériques Bluetooth	99
Reconnexion à cet appareil à partir d'un périphérique Bluetooth	100
Écoute de l'audio avec un casque Bluetooth	101
Écoute de l'audio avec un casque Bluetooth	102
Réglage du volume des casques Bluetooth	103
Reconnexion à un casque Bluetooth	103
Déconnexion d'un casque Bluetooth	104
Écoute de Radio Internet	105
Écoute de Radio Internet	106
Lecture de fichiers stockés sur un ordinateur ou un stockage NAS	107
Lecture de fichiers stockés sur un ordinateur ou un stockage NAS	108
Obtenir HEOS App	111
Compte HEOS	112
Lecture depuis des services de diffusion de musique	113
Écouter la même musique dans plusieurs pièces	116



Fonction AirPlay	120	Sélection d'un mode d'écoute	134
Lecture de titres de votre iPhone, iPod touch ou iPad	121	Sélection d'un mode d'écoute	135
Lecture de la musique iTunes avec cet appareil	121	Lecture directe	136
Lisez un morceau depuis votre iPhone, votre iPodtouch ou votre iPad sur plusieurs appareils synchronisés (AirPlay 2)	122	Lecture Pure Direct	137
Fonction Spotify Connect	123	Lecture surround auto	137
Lecture de la musique Spotify avec cet appareil	123	Description des types de mode audio	138
Fonctions pratiques	124	Mode son qui peut être sélectionné pour chaque signal d'entrée	143
Lecture des Favoris HEOS	125	Fonction de contrôle HDMI	148
Ajout des Favoris HEOS	126	Procédure de réglage	148
Suppression des Favoris HEOS	126	Fonction de minuterie sommeil	149
Réglage de l'audibilité des dialogues et voix (Amélior. Dialogues)	126	Utilisation de la minuterie sommeil	150
Ajuster le volume de chaque canal pour le faire correspondre à la source d'entrée (Réglage niv. Canal)	127	Fonction de sélection intelligente	151
Réglage de la tonalité (Tonalité)	128	Solliciter le paramétrage	152
Sélection d'un filtre Dirac Live (Dirac Live)	129	Modification des réglages	153
Réglage du retard audio (Délai audio)	129	Fonction de verrouillage du panneau	155
Modification de la puissance du capteur tactile en fonction de la source d'entrée (Transducteur tactile)	130	Désactivation de toutes les opérations de touche	155
Affichage de la vidéo voulue lors de la lecture audio (Sélect. Vidéo)	131	Désactivation de toutes les opérations de touche sauf VOLUME	156
Lecture de la même musique dans toutes les zones (Toutes zones stéréo)	132	Annulation de la fonction de verrouillage du panneau	156
Modification des paramètres d'enceinte pour les adapter à l'environnement d'écoute (Présélection des HP)	133		



Fonction de verrouillage à distance	157
Désactivation de la fonction de capteur de la télécommande	157
Activation de la fonction du capteur à distance	157
Fonction de contrôle Internet	158
Contrôle de l'appareil à partir d'un contrôle Web	158
Lecture dans la ZONE2/ZONE3 (autre pièce)	160
Connexion de ZONE	161
Lecture de la source en ZONE2/ZONE3	166
Réglage du volume en ZONE2/ZONE3	170

Réglages

Plan du menu de l'interface graphique	171
Fonctionnement du menu	176
Audio	177
Réglage du niveau des Subwoofer	177
Synchronisation des graves	177
Paramètres surround	178
M-DAX	185
Volume	186
Audyssey®	187
Dirac Live	190
EQ graphique	190
Filtre DAC	192

Vidéo	193
Configuration des HDMI	193
Réglages sorties	198
Affichage à l'écran	199
Economiseur d'écran	200
Format signal 4K/8K	201
Configuration HDCP	202
Entrées	203
Affectation des entrées	203
Renommer les sources	206
Masquer les sources	206
Niveau des sources	207
Enceintes	208
Conf. Audyssey®	208
Procédure pour les réglages des enceintes (Conf. Audyssey®)	210
Message d'erreur	216
Retour aux réglages "Conf. Audyssey®"	218



Configuration manuelle	219	Distances	234
Disposition des enceintes	219	Niveaux	236
Affectation des Amplis	219	Crossover	236
Avant/Centrale/Surround/Surround arrière/Larg. avant	221	Présélection des HP	237
Enceintes Hauteur	222	Avancé	238
Agencement	223	Sortie Subwoofer	238
Agenc. Avant / Agenc. Milieu / Agenc. Arrière / SP/CH	225	Filtre passebas	239
Subwoofers	228	Distribution	240
Mode subwoofer	229	Enceintes avant	240
Placement des Sub.	229	Lecture stéréo	241
BI-AMP	232	Transducteur tactile	243
Front B	232	Configuration de Dirac Live	245
ZONE2	233	Réseau	246
ZONE3	233	Informations	246
ZONE2/3	234	Connexion	246
Vue configuration des Bornes	234	Configuration Wi-Fi	247
		Réglages	249
		Commande réseau	250
		Nom convivial	251
		Diagnostic	251
		AirPlay	252
		Spotify Connect	253
		Wi-Fi et Bluetooth	253



HEOS	254
Vous ne vous êtes pas connecté	254
Vous êtes déjà connecté	254
Général	255
Langue	255
Manuel d'utilisation	255
ECO	255
Émetteur Bluetooth	259
Configuration de la ZONE2 / Configuration de la ZONE3	260
Renommer zone	262
Sélect. choix	263
Sortie Trigger 1 / Sortie Trigger 2 / Sortie Trigger 3	264
Panneau avant	264
Micrologiciel	266
Informations	268
Données d'utilisation	270
Sauveg. & charger	270
Verrou de config.	271
Réinitialiser	271
Réglage du rétro-éclairage de la télécommande	272
Désactivation du rétro-éclairage	272
Spécification de la zone utilisée avec la télécommande	273

Conseils

Conseils	275
Dépistage des pannes	277
L'alimentation ne se met pas sous/hors tension	278
Les opérations ne peuvent pas être effectuées via la télécommande	279
L'affichage sur cet appareil n'affiche rien	279
Aucun son n'est émis	280
L'audio souhaité n'est pas émis	281
Le son est interrompu ou on entend des bruits	285
Aucune vidéo ne s'affiche sur le téléviseur	286
L'écran du menu ne s'affiche pas sur le téléviseur	288
La couleur de l'écran du menu et le contenu des opérations affichées sur le téléviseur est différente de la normale	288
Impossible de lire AirPlay	289
Impossible de lire les dispositifs mémoire USB	290
Impossible de lire le Bluetooth	291
Impossible de lire la radio Internet	293
Impossible de lire les fichiers musiques sur le PC ou le NAS	294
Plusieurs services en ligne ne peuvent pas être lus	295
La fonction HDMI Contrôle ne fonctionne pas	295
Impossible de se connecter à un réseau local sans fil	296
Lors de l'utilisation de HDMI ZONE2, les dispositifs ne fonctionnent pas correctement	297
Mise à jour des messages d'erreur	298



Réinitialisation des réglages d'usine	299
Réinitialisation des réglages du réseau	300
Restauration aux valeurs d'usine	301

Annexe





À propos de HDMI	302
Fonction de conversion vidéo	306
Lecture de dispositifs mémoire USB	308
Lecture d'un périphérique Bluetooth	309
Lire un fichier sauvegardé sur un ordinateur ou sur un NAS	310
Lecture de radio Internet	311
Fonction mémoire personnelle plus	311
Fonction dernière mémoire	311
Modes audio et canaux de sortie	312
Modes audio et paramètres surround	314
Types de signaux d'entrée et modes audio correspondants	317
Explication des termes	320
Renseignements relatifs aux marques commerciales	331
Spécifications	335
Section audio	335
Section vidéo	337
Section du réseau local sans fil	337
Section Bluetooth	338
Général	339
Index	341

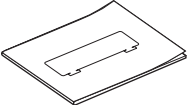
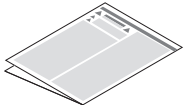
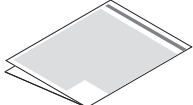
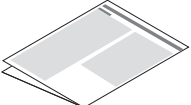
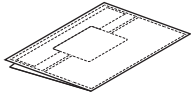
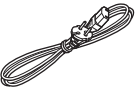

Nous vous remercions d'avoir acquis cet appareil Marantz.
 Afin d'assurer son bon fonctionnement, veuillez lire attentivement ce manuel de l'utilisateur avant d'utiliser l'appareil.
 Après avoir lu le manuel, veuillez le conserver pour toute référence future.

Accessories

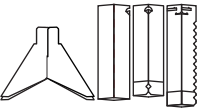
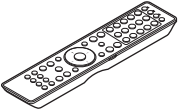
Assurez-vous que les articles suivants sont fournis avec l'appareil.

 <p>Guide de démarrage rapide</p>	 <p>Instructions de sécurité</p>	 <p>Précautions d'utilisation des piles</p>	 <p>Remarque sur la radio</p>	 <p>Étiquette du câble</p>
 <p>Cordon d'alimentation</p>	 <p>Microphone d'étalonnage du son</p>	 <p>Support de microphone d'étalonnage du son</p>	 <p>Télécommande (RC051SR)</p>	 <p>2x piles R03/AAA</p>
 <p>Antennes externes pour une connexion Bluetooth/ Sans fil</p>				



Insertion des piles

- 1 Déplacez le couvercle arrière dans la direction de la flèche et retirez-le.

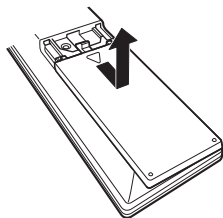

- 2 Insérez correctement deux piles dans le compartiment à pile comme indiqué.

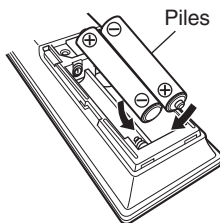

- 3 Remettez le couvercle en place.

REMARQUE

- Pour éviter un endommagement de la télécommande ou une fuite du liquide des piles:
 - Ne pas mélanger piles neuves et anciennes.
 - Ne pas utiliser deux types de piles différents.
- Ôtez les piles de la télécommande si vous ne l'utilisez pas pendant longtemps.
- En cas de fuite du liquide de pile, essayez soigneusement l'intérieur du compartiment avant d'insérer de nouvelles piles.

Portée de la télécommande

Pointez la télécommande vers le capteur de télécommande de l'unité.

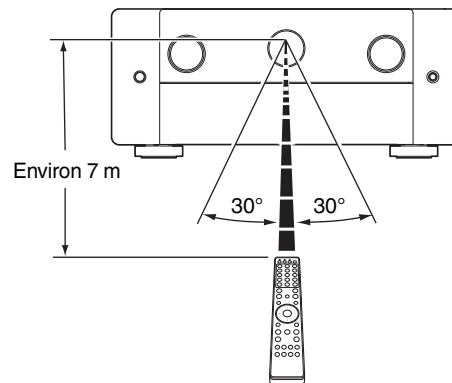

Caractéristiques

Audio haute qualité

• Puissant amplificateur discret à 11 canaux

Doté d'amplificateurs de puissance discrets à courant élevé sur tous les canaux, cet appareil délivre 140 W de puissance par canal (8 Ω /ohms, 20 Hz - 20 kHz, T.H.D. : 0,05 %, 2 canaux). Doté de pilotes à faible impédance, il offre une stabilité opérationnelle avec une large gamme d'enceintes pour un son équilibré et de qualité.

Le mode Eco automatique ajuste la puissance de sortie des enceintes en fonction du niveau de volume et de l'éco-mètre à l'écran, ce qui permet de réduire la consommation électrique en temps réel sans sacrifier le superbe son Marantz.

• 4 subwoofers discrets

Immergez-vous dans des basses précises et uniformément réparties. Jusqu'à quatre sorties de subwoofer pour lisser les basses fréquences et assurer une meilleure dispersion. Pas de pics ou de creux audibles - juste des basses puissantes qui remplissent la pièce.

• Amplificateur à contre-réaction de courant

Cet appareil utilise un circuit d'amplificateur à contre-réaction de courant haute vitesse pour son préamplificateur de manière à ce que les signaux émis par un lecteur Blu-ray Disc et autre équipement prennent en charge les formats audio haute définition puissent être amplifiés en haute fidélité. L'amplificateur à contre-réaction de courant haute vitesse peut également reproduire un espace sonore naturel.

• Dolby Atmos (🔧 p. 322)

Cet appareil est équipé d'un décodeur qui prend en charge le format audio Dolby Atmos. La localisation ou l'acheminement du son est précisément reproduit par l'ajout d'enceintes au plafond, vous permettant d'expérimenter un incroyable champ acoustique sonore naturel et réaliste.

• Virtualisation d'enceintes (🔧 p. 180)

Virtualisation d'enceintes vous permet d'accéder à une expérience de divertissement plus immersive depuis les configurations d'enceintes traditionnelles basées sur des canaux, via le traitement du signal numérique, notamment la virtualisation en hauteur Dolby Atmos et la virtualisation surround.

- Virtualisation d'enceintes doit pas être utilisé lorsque les enceintes hautes et les enceintes surround sont connectées.
- La virtualisation de hauteur peut être appliquée lorsque des enceintes surround sont connectées.

• DTS:X (🔧 p. 325)

Cet appareil est équipé de la technologie de décodeur DTS:X. Grâce à la technologie audio immersive du DTS:X, basée sur les objets et qui supprime les limites des canaux, l'expérience du Home Cinema atteint de nouveaux sommets. La flexibilité des objets permet d'élargir ou rétrécir le son et de le déplacer dans la pièce avec une précision incomparable pour une expérience audio immersive plus riche.



- **DTS Virtual:X** (🔊 p. 325)

La technologie DTS Virtual:X intègre la fonctionnalité exclusive de DTS supérieure virtuelle et supérieure surround pour offrir une expérience sonore immersive depuis n'importe quelle source d'entrée (du signal stéréo au signal 7.1.4 canaux) et de configuration d'enceintes.

- Vous ne pouvez pas utiliser DTS Virtual:X lorsque les enceintes hautes sont connectées.

- **IMAX Enhanced** (🔊 p. 325)

Ce produit IMAX Enhanced est conforme aux plus strictes normes de performance établies par IMAX et DTS pour créer une barre cohérente et supérieure de performances sonores. DTS a développé une méthode particulière pour reproduire l'expérience sonore de la signature IMAX dans le foyer du consommateur. Cette méthode combine un processus de conversion unique pour les mixages audio de cinéma IMAX grâce à une technologie améliorée du codec DTS. Le format audio de cinéma IMAX avec des enceintes surround à source ponctuelle correspond étroitement à la configuration d'enceinte dont disposent aujourd'hui la plupart des consommateurs chez eux. Couplés à la technologie audio DTS, les produits IMAX Enhanced permettent d'assurer la reproduction audio la meilleure et la plus précise en 5.1 canaux d'enceinte ou plus.

- **Audyssey LFC™ (Low Frequency Containment)** (🔊 p. 189)

Audyssey LFC™ résout le problème des sons basses fréquences qui dérangent les personnes dans les pièces ou les appartements voisins. Audyssey LFC™ surveille le contenu audio de manière dynamique et supprime les basses fréquences qui traversent les murs, les sols et les plafonds. Il applique ensuite un traitement psychoacoustique afin de restaurer la perception des basses pour les auditeurs présents dans la pièce. Il en résulte un son d'excellente qualité qui ne dérange plus les voisins.

- **Subwoofers et Audyssey Sub EQ HT™ discrets** (🔊 p. 209)

L'appareil inclut une capacité de sortie de quatre subwoofers et peut ajuster le niveau et le décalage pour chaque subwoofer individuellement.

Audyssey Sub EQ HT™ facilite l'intégration en compensant d'abord toute différence de niveau et de décalage entre les quatre subwoofers puis en appliquant Audyssey MultEQ® XT32 aux quatre subwoofers simultanément pour des détails et une réponse de basses profondes améliorés.



- **Dirac Live Évolutivité**

L'interaction entre votre système audio et l'agencement physique de votre pièce a un impact majeur sur la qualité du son. La correction de pièce Dirac Live® applique des algorithmes brevetés de pointe pour analyser et réduire numériquement l'impact de la pièce et améliorer les performances des enceintes. Dirac Live offre une meilleure zone d'écoute, une représentation précise, une clarté, une intelligibilité de la voix et des basses plus profondes et plus serrées, ce qui n'est pas possible autrement. Entièrement réglable selon vos goûts.

Vous pouvez acheter une clé de licence Dirac Live pour débloquer les fonctionnalités. Visitez www.dirac.com/marantz/

- **Dirac Live Bass Control Évolutivité**

Dirac Live Bass Control est une technologie permettant de gérer l'acheminement des canaux de basse fréquence du signal vers les canaux de lecture (enceintes) de votre appareil audio. En outre, la technologie Dirac Live Room Correction est considérablement améliorée grâce à un contrôle total sur le canal et la fréquence de transmission et de sortie de l'appareil. En particulier, les systèmes dotés de plusieurs subwoofers bénéficieront d'une correction de l'espace et d'une performance des basses nettement améliorées.

Pour plus de détails, veuillez consulter le manuel de Dirac Live.

<https://manuals.marantz.com/DiracLive/ALL/FR>



- **AURO-3D**

Cet appareil est équipé d'un décodeur AURO-3D.

Dans AURO-3D, les enceintes avant hautes (FHL + FHR), surround hautes (SHL + SHR) et surround supérieures (TS/optionnel) sont ajoutées à un système 5.1 canaux traditionnel afin d'obtenir un champ sonore naturel et réaliste audible depuis toutes les directions.

Vous pourrez apprécier pleinement la lecture AURO-3D si vous disposez correctement les enceintes pour AURO-3D.

■ Lecture AURO-3D

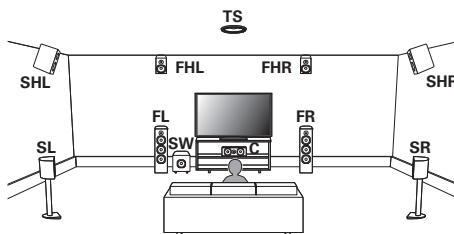

- AURO-3D conseille d'ajouter des enceintes FRONT HEIGHT et SURROUND HEIGHT à une configuration d'enceintes 5.1. En option, vous pouvez substituer des enceintes REAR HEIGHT, au plafond, ou Dolby Atmos Enabled au lieu des enceintes FRONT HEIGHT et SURROUND HEIGHT pour la lecture de fichiers Dolby Atmos, DTS:X et AURO-3D.



Haute performance

- **Entrée/sortie 8K 60Hz prise en charge**

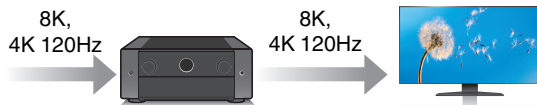

Lorsque le 8K Ultra HD (High Definition) est utilisé, une vitesse d'entrée/sortie de 60 images par seconde (60p) est obtenue pour les signaux vidéo. Lorsque vous êtes connecté à l'entrée d'un signal vidéo d'un téléviseur compatible 8K Ultra HD et 60p, vous pouvez profiter du sens du réalisme disponible uniquement à partir d'images en haute définition, même en visualisant une vidéo en mouvement rapide.

Cet appareil prend en charge un large éventail de contenus HDR, offrant ainsi une vidéo de définition encore plus élevée.

- **HDCP 2.3**

Cet appareil est compatible avec la norme de protection des droits d'auteur HDCP 2.3.

- **Le processeur vidéo numérique met à l'échelle 1080p / 4K à 8K**



Cet appareil est équipé d'une fonction de vidéo ascendante 8K qui permet de reproduire une vidéo 1080p/4K en résolution HDMI à 8K (7680 x 4320 pixels). Cette fonction permet à l'appareil d'être connecté à un téléviseur à l'aide d'un simple câble HDMI, et de produire des images en haute définition pour n'importe quelle source vidéo.

- **Compatibilité de la fonction eARC (Enhanced Audio Return Channel)**

La fonction eARC est compatible avec les formats audio compatibles avec la fonction ARC traditionnelle en plus du PCM linéaire multicanaux, Dolby TrueHD, Dolby Atmos, DTS-HD, DTS:X et d'autres formats audio qu'une fonction ARC traditionnelle ne peut pas transmettre.

En outre, le raccordement à un téléviseur compatible avec la fonction eARC permet de profiter d'une lecture sonore de meilleure qualité du contenu audio lu sur votre téléviseur.

- **Équipé de la sortie HDMI ZONE2 (📖 p. 160)**

La sortie multipièces ZONE2 comprend une sortie HDMI qui vous permet de profiter d'une autre source A/V dans cette pièce, avec un autre programme en cours de lecture dans la pièce principale.



- Les connexions HDMI permettent la connexion à divers appareils AV numériques (7 entrées, 3 sorties)

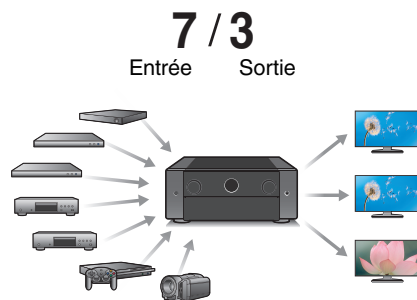

Cet appareil est équipé de 7 entrées HDMI permettant la connexion à divers appareils compatibles HDMI tels que des lecteurs Blu-ray Disc, des consoles de jeux et des caméscopes HD. Il y a deux sorties HDMI pour la pièce principale et une troisième sortie HDMI pour une autre pièce.

- Ce dispositif est équipé d'une fonction AirPlay® en plus des fonctions réseau telle que la radio internet, etc. (☞ p. 120)

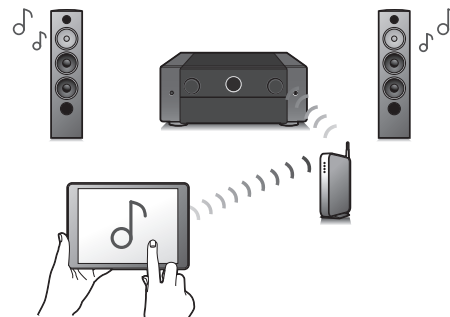

Vous pouvez profiter d'un large éventail de contenus, notamment écouter la radio sur Internet et lire des fichiers audio enregistrés sur votre ordinateur.

Cet appareil prend également en charge Apple AirPlay qui vous permet de diffuser en flux votre bibliothèque musicale depuis un iPhone®, iPad®, iPod touch® ou iTunes®.

- **Prend en charge l'audio sans fil "AirPlay 2®".**
Synchronise plusieurs appareils/enceintes compatibles avec AirPlay 2 pour une lecture simultanée.
Cet appareil prend en charge AirPlay 2 et nécessite iOS 11.4 ou une version ultérieure.



- **Lecture de fichiers DSD et FLAC par USB et par réseau**

Cet appareil prend en charge la lecture des formats audio de haute résolution tels que les fichiers DSD (5,6 MHz) et FLAC 192 kHz. Il offre une haute qualité de lecture des fichiers en haute résolution.

- **Une connexion sans fil avec des périphériques Bluetooth peut être effectuée facilement (☞ p. 97)**

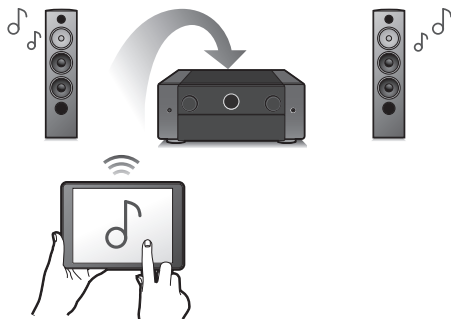

Vous pouvez apprécier de la musique simplement en vous connectant sans fil avec votre smartphone, tablette, ordinateur, etc.

- **Connexion d'un casque Bluetooth**

Cet appareil peut émettre en connexion Bluetooth pour vous faire profiter du son sans fil avec votre casque Bluetooth.

La lecture est possible simultanément avec des enceintes connectées et le casque Bluetooth, ou uniquement avec un casque Bluetooth.

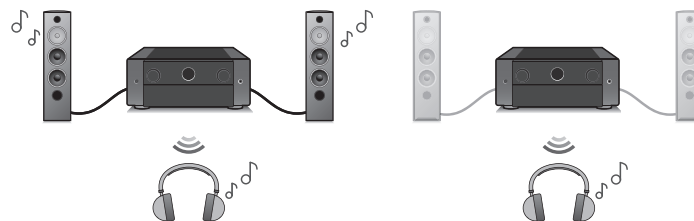

- **Audio multi-pièces** (🔊 p. 132)

[MAIN ZONE]



[ZONE2] / [ZONE3]

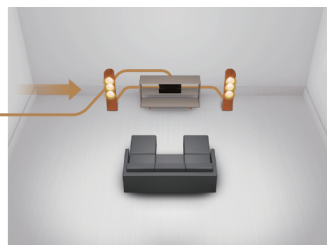

Vous pouvez sélectionner et lire les entrées correspondantes dans la MAIN ZONE et la ZONE2, ZONE3.

De plus, lorsque la fonction Toutes zones stéréo est utilisée, la musique en cours de lecture dans MAIN ZONE peut être appréciée dans toutes les zones en même temps. Cette fonction est utile si vous voulez laisser la musique de fond dans toute la maison.

- **Conception à économie d'énergie**

Cet appareil est équipé d'une fonction Mode ECO qui vous permet de profiter de la musique et des films tout en réduisant la consommation électrique lors de l'utilisation. De plus, une fonction de veille automatique éteint ainsi automatiquement l'alimentation lorsque l'appareil n'est pas utilisé. Cela permet de réduire la consommation électrique inutile.

- **Compatible avec l'application "Marantz AVR Remote"* pour effectuer des opérations de base de l'appareil avec des appareils iPad, Phone ou Android™ (Google, Amazon Kindle Fire)**



L'application Marantz AVR Remote vous permet de contrôler entièrement cet appareil, ainsi que d'accéder à son menu de configuration pour des réglages détaillés à partir de vos téléphones ou tablettes. L'application "Marantz AVR Remote" vous permet également d'accéder à tout moment à l'affichage du statut du récepteur, aux menus d'option, au tableau de contrôle du lecteur Blu-ray Disc Marantz et à un manuel de l'utilisateur en ligne.

* Téléchargez la "Marantz AVR Remote" App appropriée pour vos appareils iOS ou Android. Cet appareil doit être connecté au même réseau LAN ou Wi-Fi (réseau local sans fil) que celui auquel l'iPad, l'iPhone ou l'appareil Android™ est connecté.



- Grâce à HEOS, vous pourrez écouter de la musique en streaming depuis vos lecteurs en ligne favoris

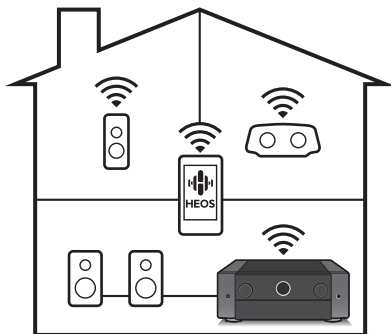

Le système audio surround multi-pièces sans fil HEOS vous permet de profiter de votre musique préférée où vous voulez, chez vous. Par l'utilisation de votre réseau domestique et de HEOS App (disponible sur iOS, Android et tout appareil Amazon), vous pouvez explorer, parcourir et lire de la musique depuis votre propre bibliothèque musicale ou depuis des services de diffusion de musique en ligne.

Quand plusieurs produits avec HEOS intégré sont connectés au même réseau, ils peuvent être regroupés pour lire la même musique simultanément sur tous les produits, mais ils peuvent également lire plusieurs morceaux différents sur chacun d'eux.

Fonctionnement aisé

- **“Assistant de configuration”, fournissant des instructions de configuration faciles à suivre**
Sélectionnez tout d'abord la langue lorsque vous y êtes invité. Ensuite, suivez simplement les instructions qui s'affichent sur l'écran de votre téléviseur pour configurer les enceintes, le réseau, etc.
- **Interface graphique simple d'emploi**
Cet appareil est doté d'une interface utilisateur graphique pour améliorer sa fonctionnalité.



Nomenclature et fonctions

Panneau avant

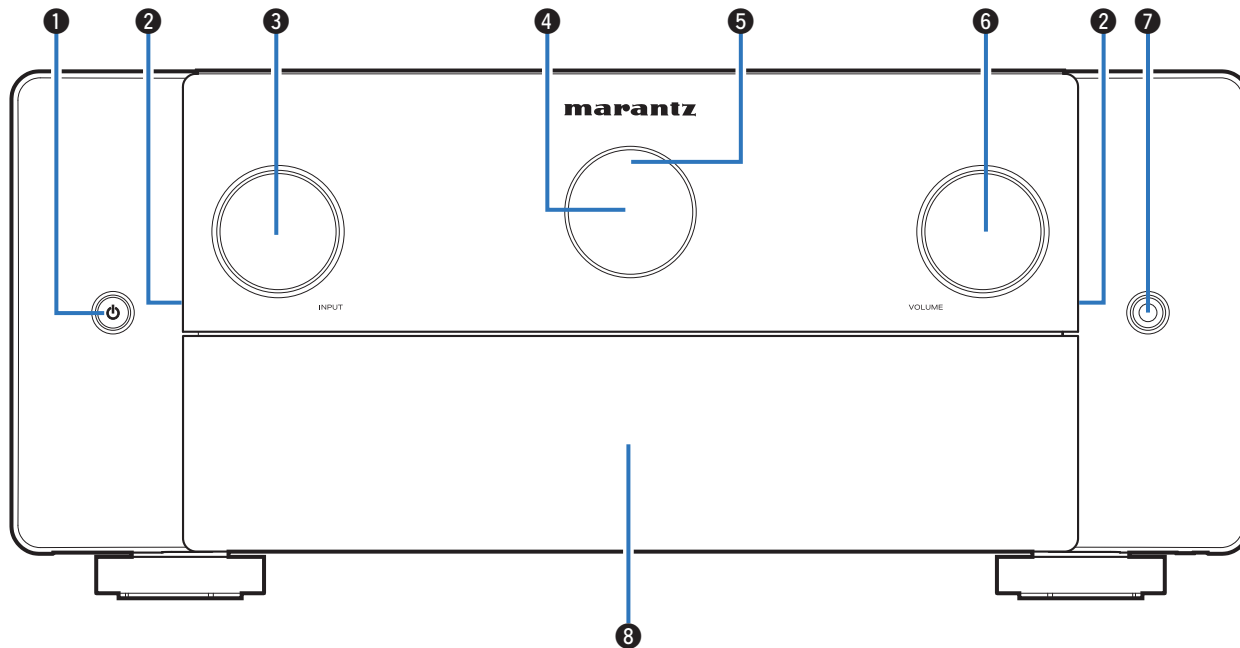

Pour plus de détails, voir la page suivante.

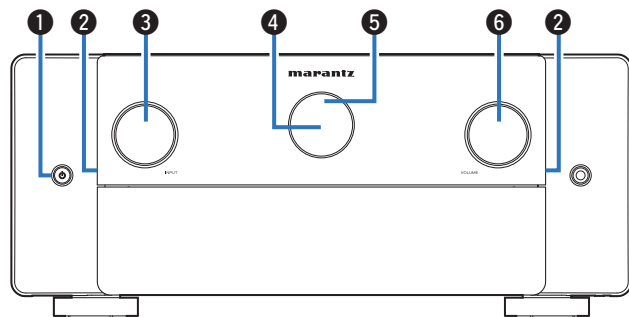

❶ Touche d'alimentation (⏻)

Permet de mettre l'alimentation de MAIN ZONE (la pièce où se trouve cet appareil) en marche/arrêt (veille). (👉 p. 92)

❷ Éclairage

S'allume lorsque l'appareil est sous tension. Si vous appuyez sur la touche DIMMER, la luminosité de l'éclairage est modifiée en même temps que celle de l'écran.

L'éclairage s'est éteint à partir de "Panneau avant" dans le menu de configuration. (👉 p. 265)

❸ Molette du sélecteur INPUT

Elle permet de sélectionner la source d'entrée. (👉 p. 92)

❹ Affichage principal

Cet écran affiche divers types d'informations. (👉 p. 25)

❺ Capteur de télécommande

Il reçoit les signaux provenant de la télécommande. (👉 p. 10)

❻ Molette VOLUME

Elle permet d'ajuster le niveau du volume. (👉 p. 93)



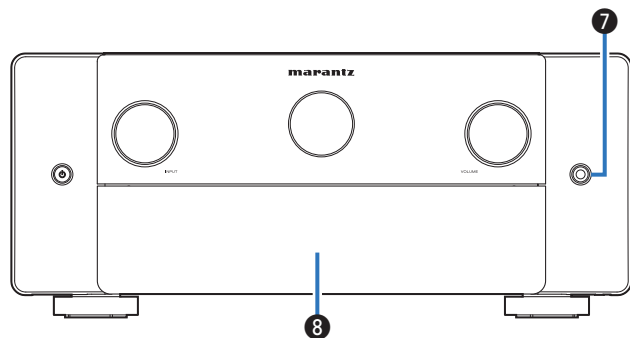

7 Prise de casque audio

Ceci sert à connecter un casque audio.

Si un casque est branché sur cette prise, le signal audio n'est plus transmis par les enceintes connectées ni par les bornes PRE OUT.

REMARQUE

- Afin d'éviter toute perte auditive, ne pas augmenter excessivement le niveau du volume lors de l'utilisation du casque.

8 Porte

Lorsque vous utilisez les touches et/ou les bornes derrière la porte, tirez les deux côtés de la porte vers vous pour l'ouvrir. Faites attention à ne pas coincer vos doigts lorsque vous refermez la porte.

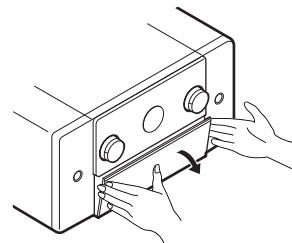

Lorsque la porte est ouverte

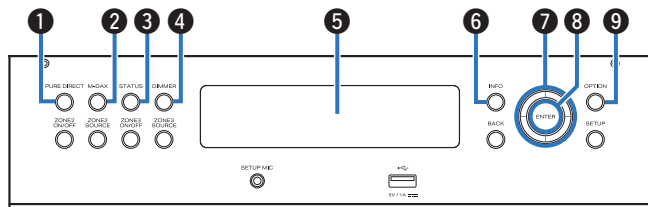

1 Touche PURE DIRECT

Ceci permet de basculer le mode audio entre Direct, Pure Direct et Auto. (☞ p. 136 – 137)

2 Touche M-DAX

Cela permet le mode M-DAX. (☞ p. 185)

3 Touche STATUS

Chaque fois que vous appuyez sur cette touche, les informations relatives au statut affiché sur l'écran changent.

4 Touche DIMMER

Chaque fois que vous appuyez sur cette touche, la luminosité de l'affichage change. (☞ p. 264)

5 Affichage secondaire

Cet écran affiche divers types d'informations. (☞ p. 26)

6 Touche Information (INFO)

Elle permet d'afficher les informations de statut sur l'écran du téléviseur. (☞ p. 269)

7 Touches curseurs

Elles permettent de sélectionner des éléments.

8 Touche ENTER

Elle permet de déterminer la sélection.

9 Touche OPTION

Elle permet d'afficher le menu d'options sur l'écran du téléviseur.



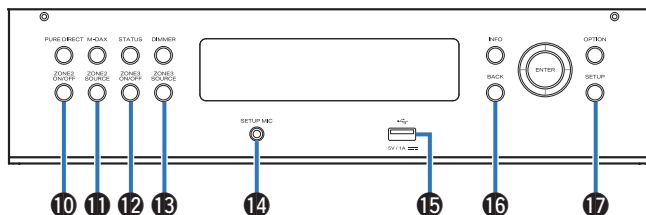

10 Touche ZONE2 ON/OFF

Elle permet de mettre sous/hors tension l'alimentation de la ZONE2 (différente pièce). (☞ p. 166)

11 Touche ZONE2 SOURCE

Elle permet de sélectionner la source d'entrée pour ZONE2. (☞ p. 166)

12 Touche ZONE3 ON/OFF

Elle permet de mettre sous/hors tension l'alimentation de ZONE3 (différente pièce). (☞ p. 166)

13 Touche ZONE3 SOURCE

Permet de sélectionner la source d'entrée pour ZONE3. (☞ p. 166)

14 Prise SETUP MIC

Ceci sert à connecter le microphone d'étalonnage de son fourni. (☞ p. 211)

15 Port USB (☞)

Ceci sert à connecter des dispositifs de stockage USB (tels que des dispositifs mémoire USB). (☞ p. 83)

16 Touche BACK

Elle permet de revenir à l'écran précédent.

17 Touche SETUP

Elle permet d'afficher le menu sur l'écran du téléviseur. (☞ p. 176)



Affichage

■ Affichage principal

Le nom de la source d'entrée, le mode audio, les valeurs des réglages et d'autres informations sont affichés ici.

□ Affichage standard

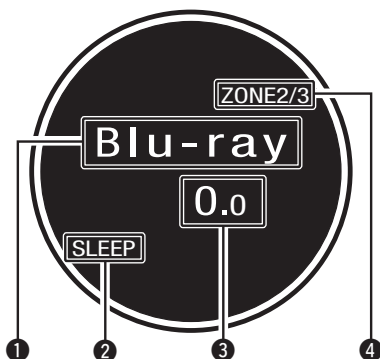

1 Témoin de la source d'entrée

Indicateur de source d'entrée.

Si le nom de la source d'entrée a été modifié à l'aide de la fonction "Renommer les sources" dans le menu, le nom de la source d'entrée après modification s'affiche. (☞ p. 206)

2 Témoin de minuterie

Ces témoins s'allument lorsque la minuterie sommeil a été sélectionnée. (☞ p. 149)

3 Témoin de volume

4 Affichage de mise sous tension de ZONE2/ZONE3

ZONE2 :	S'allume lorsque la ZONE2 est sous tension.
ZONE3 :	S'allume lorsque la ZONE3 est sous tension.
ZONE2/3 :	S'allume lorsque la ZONE2 et la ZONE3 sont sous tension. [☞ p. 168]



■ Affichage secondaire

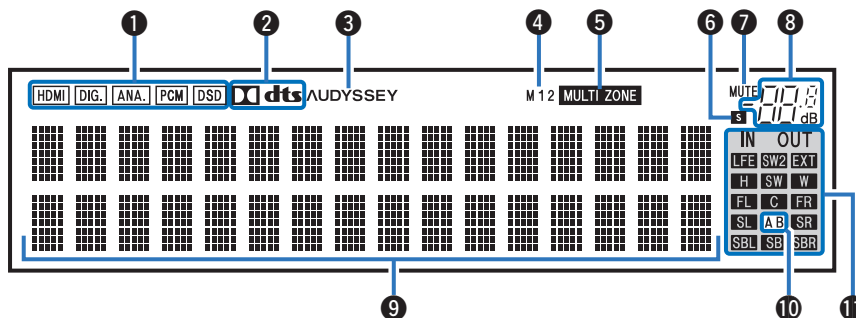

❶ Témoins de signal d'entrée

Ceux-ci s'allument en fonction des réglages du mode d'entrée audio de chaque source d'entrée. (☞ p. 205)

❷ Témoins du décodeur

Ces témoins s'allument lorsque des signaux Dolby ou DTS sont émis ou lorsque le décodeur Dolby ou DTS est sous tension.

❸ Témoin Audyssey®

Ce témoin s'allume lorsque "MultEQ® XT32", "Dynamic EQ", "Dynamic Volume" ou "Audyssey LFC™" a été configuré. (☞ p. 187)

❹ Témoin de sortie HDMI

Ils s'allument en fonction du réglage de la sortie HDMI. Lorsque l'appareil est réglé sur "Auto(Dual)", les témoins s'allument en fonction de l'état de la connexion.

❺ Témoin MULTI ZONE

Ce témoin s'allume lorsque la ZONE2 ou ZONE3 (différence pièce) est sous tension. (☞ p. 168)



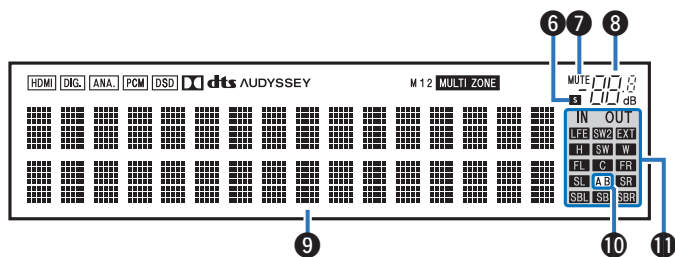

6 **Témoin de minuterie**

Ces témoins s’allument lorsque la minuterie sommeil a été sélectionnée. (☞ p. 149)

7 **Témoin MUTE**

Ce témoin clignote lorsque le son est coupé. (☞ p. 93)

8 **Témoin de volume**

9 **Affichage des informations**

Le nom de la source d’entrée, le mode audio, les valeurs des réglages et d’autres informations sont affichés ici.

10 **Témoin d’enceinte avant**

Ces témoins s’allument en fonction du réglage des enceintes avant A et B.

11 **Témoins de canal de signal d’entrée/sortie**

Le canal du signal entrée/sortie s’affiche en fonction du paramètre défini pour “Témoins des canaux”. (☞ p. 265)

- Quand “Témoins des canaux” est sur “Sortie” (Défaut) Ils s’allument lorsqu’un signal audio est émis par les haut-parleurs.
- Quand “Témoins des canaux” est sur “Entrées” Ces lumières correspondent aux canaux qui comprennent les signaux d’entrée.

Lors de la lecture de sources HD Audio., le témoin **EXT** s’allume lorsqu’un signal d’un canal d’extension (un canal autre qu’avant, centre, surround, surround arrière, avant-haut, larges avant ou LFE) est une entrée.



Panneau arrière

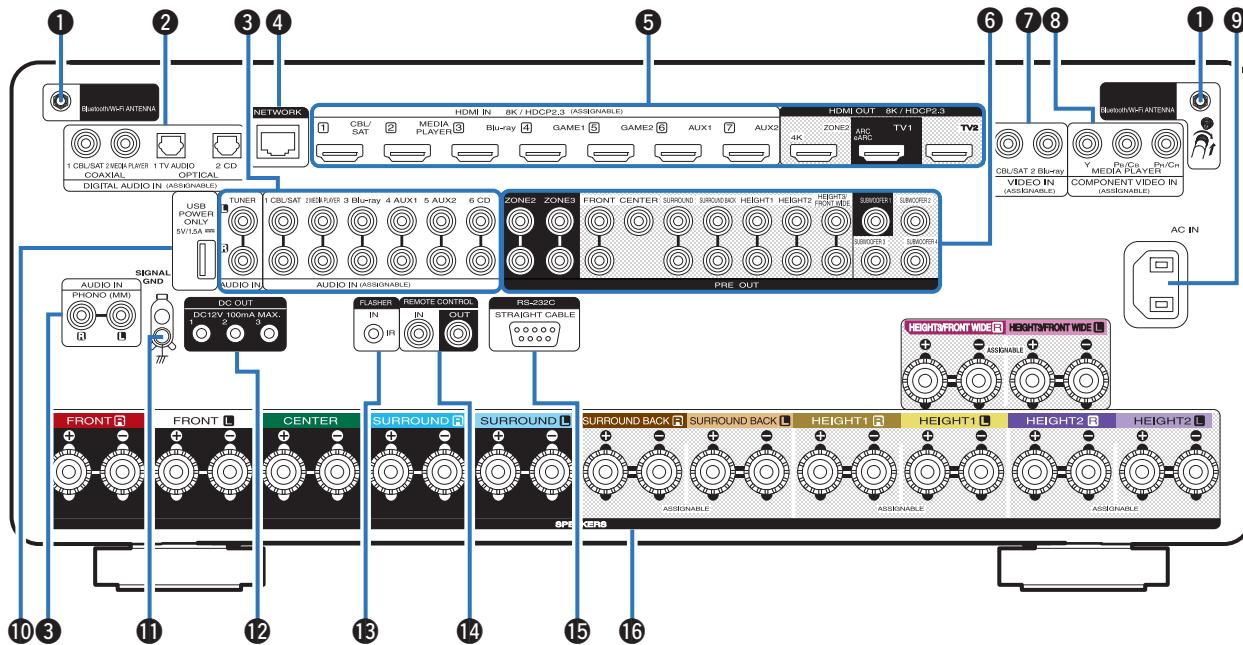

Pour plus de détails, voir la page suivante.



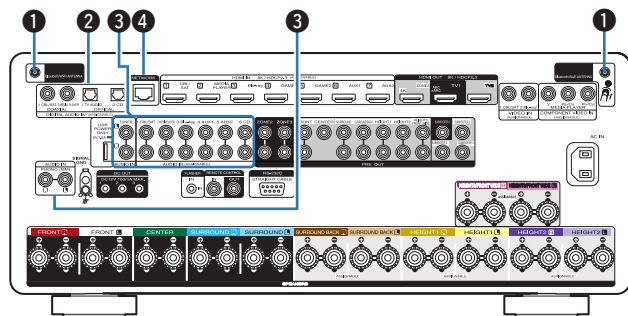

1 Connecteurs Bluetooth/d'antenne LAN

Utilisé pour connecter les antennes externes incluses pour une connexion Bluetooth/sans fil lors de la connexion à un réseau local sans fil, ou lors de la connexion à un appareil portable via Bluetooth. (☞ p. 85)

- ① Placez les antennes externes pour une connexion Bluetooth/sans fil de façon uniforme sur la borne à vis de l'arrière.
- ② Tournez dans le sens des aiguilles d'une montre jusqu'à ce que les antennes soient bien connectées.
- ③ Faites tourner l'antenne vers le haut pour une meilleure réception.

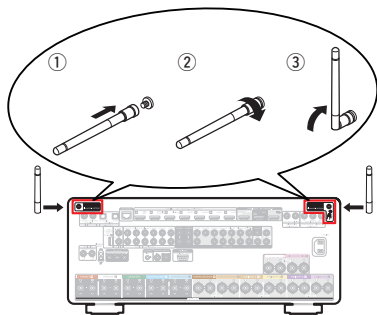

2 Bornes audio numériques (DIGITAL AUDIO)

Utilisées pour connecter des dispositifs équipés de bornes audio numérique.

- “Connexion 2 : téléviseur équipé d'une borne HDMI et incompatible avec la fonction ARC / eARC” (☞ p. 76)
- “Connexion d'un décodeur (Tuner satellite/TV par câble)” (☞ p. 78)
- “Connexion d'un lecteur multimédia” (☞ p. 79)

3 Bornes audio analogiques (AUDIO)

Utilisées pour connecter des dispositifs équipés de bornes audio analogique.

- “Connexion d'un décodeur (Tuner satellite/TV par câble)” (☞ p. 78)
- “Connexion d'un lecteur multimédia” (☞ p. 79)
- “Connexion d'un lecteur Blu-ray Disc ou d'un lecteur DVD” (☞ p. 80)
- “Connexion d'une platine” (☞ p. 82)

4 Borne NETWORK

Sert à connecter un câble LAN lors de la connexion à un réseau LAN câblé. (☞ p. 84)



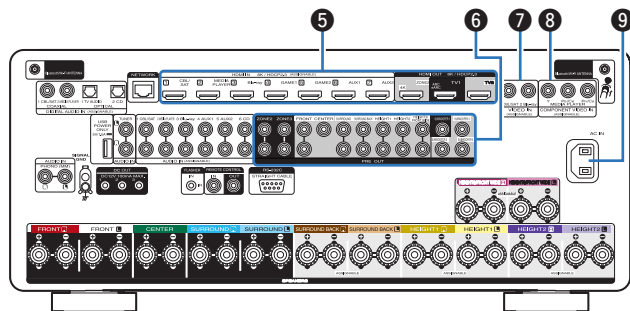

5 Bornes HDMI

Utilisées pour connecter des dispositifs équipés de bornes HDMI.

- “Connexion 1 : téléviseur équipé d’un connecteur HDMI et compatible avec la fonction ARC / eARC” (☞ p. 75)
- “Connexion 2 : téléviseur équipé d’une borne HDMI et incompatible avec la fonction ARC / eARC” (☞ p. 76)
- “Connexion d’un décodeur (Tuner satellite/TV par câble)” (☞ p. 78)
- “Connexion d’un lecteur multimédia” (☞ p. 79)
- “Connexion d’un lecteur Blu-ray Disc ou d’un lecteur DVD” (☞ p. 80)
- “Branchement d’une console de jeu ou d’un appareil de lecture compatible avec 8K” (☞ p. 81)

6 Bornes PRE OUT

Utilisées pour connecter un subwoofer avec un amplificateur intégré ou un amplificateur de puissance externe.

- “Connexion du subwoofer” (☞ p. 43)
- “Connexion d’un amplificateur de puissance externe” (☞ p. 47)
- “Branchement d’enceintes 13.1 canaux” (☞ p. 64)
- “Connexion de ZONE” (☞ p. 161)

7 Bornes vidéo (VIDEO)

Utilisées pour connecter des dispositifs équipés de bornes vidéo.

- “Connexion d’un décodeur (Tuner satellite/TV par câble)” (☞ p. 78)
- “Connexion d’un lecteur Blu-ray Disc ou d’un lecteur DVD” (☞ p. 80)

8 Bornes vidéo composantes (COMPONENT VIDEO)

Utilisées pour connecter des dispositifs équipés de bornes vidéo composantes.

- “Connexion d’un lecteur multimédia” (☞ p. 79)

9 Prise CA (AC IN)

Utilisée pour brancher le cordon d’alimentation. (☞ p. 90)



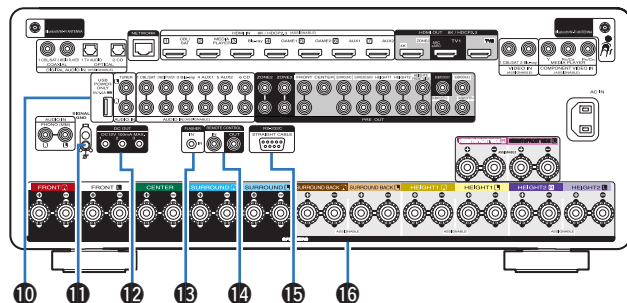

10 Port USB (POWER SUPPLY)

Peut être utilisé pour alimenter des lecteurs de médias en continu, etc.



- Utilisez l'adaptateur secteur fourni avec l'appareil lorsqu'une alimentation de 5 V/1,5 A ou plus est requise.
- Connectez-vous au port USB sur le panneau avant pour lire du contenu à partir d'un dispositif mémoire USB.

11 Borne SIGNAL GND

Sert à connecter un câble de mise à la terre à la platine. (🔧 p. 82)

12 Prises DC OUT

Utilisées pour connecter des dispositifs équipés de la fonction trigger. (🔧 p. 89)

13 Prise FLASHER IN

Sert lors de l'utilisation d'un BOÎTIER de commande ou d'autres dispositifs de commande similaires pour contrôler cet appareil.

14 Prises REMOTE CONTROL

Utilisées pour connecter des récepteurs/transmetteurs infrarouges capables de commander cet appareil et les appareils externes depuis une autre pièce. (🔧 p. 86)

15 Borne RS-232C

Permet de connecter des dispositifs de commande domotique équipés de bornes RS-232C. Consultez le manuel de l'Utilisateur du contrôleur domestique externe pour plus d'informations sur le contrôle en série de cet appareil.

Veillez exécuter la procédure ci-dessous auparavant.

- 1 Mettez en marche cet appareil.
- 2 Eteignez cet appareil à partir du contrôleur externe.
- 3 Vérifiez que l'appareil est en mode veille.

16 Bornes d'enceintes (SPEAKERS)

Utilisées pour connecter des enceintes. (🔧 p. 42)

REMARQUE

- Ne touchez pas les broches internes des connecteurs sur le panneau arrière. Une éventuelle décharge électrique pourrait endommager de façon permanente votre appareil.



Télécommande

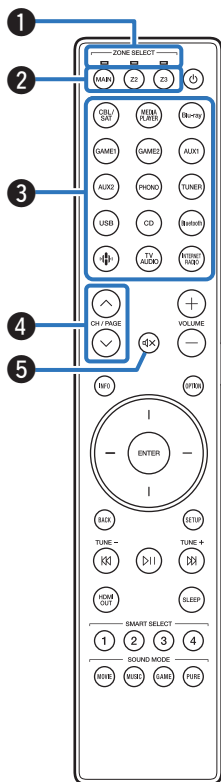

1 Témoins du mode de zone

Le témoin de la zone que vous utilisez s'allume.

2 Touches ZONE SELECT (MAIN, Z2, Z3)

Ces touches permettent de changer la zone (MAIN ZONE, ZONE2, ZONE3) pilotée par la télécommande.

- “Lecture de différentes sources dans la MAIN ZONE, la ZONE2 et la ZONE3” (☞ p. 168)
- “Fonctionnement du menu” (☞ p. 176)
- “Spécification de la zone utilisée avec la télécommande” (☞ p. 273)

3 Touches sélection de source d'entrée

Elles permettent de sélectionner la source d'entrée.

- “Sélection de la source d'entrée” (☞ p. 92)
- “Lecture de différentes sources dans la MAIN ZONE, la ZONE2 et la ZONE3” (☞ p. 168)

4 Touches de recherche de canal/page (CH/PAGE ^\v)

Elles permettent de changer les pages. (☞ p. 106)

5 Touche MUTE (🔇)

Cette touche met en sourdine la sortie audio.

- “Coupure temporaire du son (Sourdine)” (☞ p. 93)
- “Coupure temporaire du son” (☞ p. 170)



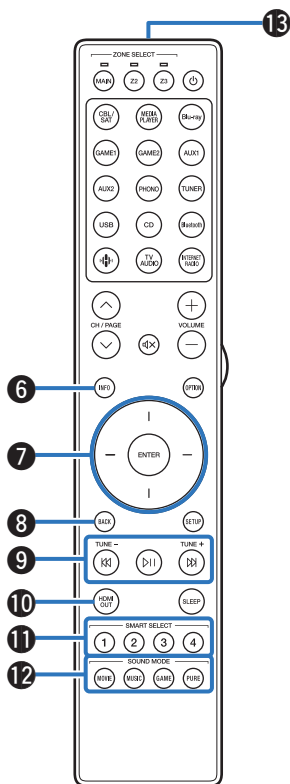

6 Touche Information (INFO)

Elle permet d'afficher les informations de statut sur l'écran du téléviseur. (☞ p. 269)

7 Touches curseurs

Elles permettent de sélectionner des éléments.

8 Touche BACK

Elle permet de revenir à l'écran précédent.

9 Touches du système

Elles permettent d'effectuer des opérations associées à la lecture.

10 Touche HDMI OUT

Cette touche permet de régler la sortie du moniteur HDMI. (☞ p. 198)

11 Touches SMART SELECT (1 - 4)

Ceux-ci appellent le paramétrage enregistré pour chaque touche, comme la source d'entrée, le niveau du volume et le paramétrage du mode son. (☞ p. 151)

12 Touches SOUND MODE

Elles permettent de sélectionner le mode audio. (☞ p. 134)

13 Émetteur infrarouge de télécommande

Il transmet les signaux provenant de la télécommande. (☞ p. 10)



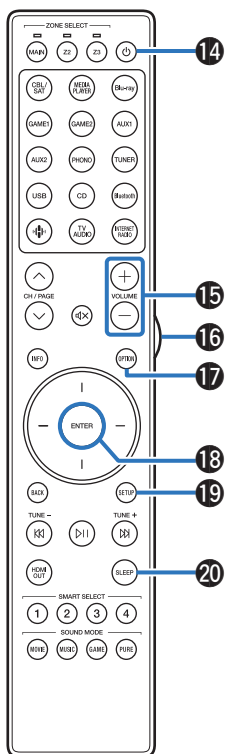

14 Touche POWER (⏻)

Elle permet de mettre sous/hors tension l'alimentation.

- "Mise sous tension" (☞ p. 92)
- "Lecture dans la ZONE2/ZONE3 (autre pièce)" (☞ p. 160)

15 Touches VOLUME (+/-)

Elles permettent d'ajuster le niveau du volume.

- "Réglage du volume" (☞ p. 93)
- "Réglage du volume en ZONE2/ZONE3" (☞ p. 170)

16 Touche lumineuse

Cette touche allume le rétro-éclairage pendant environ 5 secondes. (☞ p. 272)

17 Touche OPTION

Elle permet d'afficher le menu d'options sur l'écran du téléviseur.

18 Touche ENTER

Elle permet de déterminer la sélection.

19 Touche SETUP

Elle permet d'afficher le menu sur l'écran du téléviseur. (☞ p. 176)

20 Touche SLEEP

Elle permet de régler la minuterie sommeil. (☞ p. 149)



■ Contenu









Installation des enceintes	36
Branchement enceintes	42
Connexion d'un téléviseur	74
Connexion d'un dispositif de lecture	77
Connecter un dispositif mémoire USB au port USB	83
Connexion à un réseau domestique (LAN)	84
Connexion d'un dispositif de commande externe	86
Connexion du cordon d'alimentation	90

REMARQUE

- Ne pas brancher le cordon d'alimentation avant que tous les raccordements n'aient été effectués. Toutefois, lorsque "Assistant de configuration" est en cours d'exécution, suivez les instructions de l'écran "Assistant de configuration" (page 9 du "Guide de démarrage rapide" à part) pour effectuer les raccordements. (Lorsque "Assistant de configuration" est en cours d'exécution, les bornes d'entrée/sortie ne sont pas conductrices.)
- Ne pas mêler les cordons d'alimentation avec les câbles de connexion. Vous risquez de générer un bourdonnement ou du bruit.

■ Câbles utilisés pour les connexions

Fournit les câbles nécessaires en fonction des dispositifs que vous souhaitez connecter.

Câble d'enceinte	
Câble subwoofer	
Câble HDMI	
Câble vidéo composite	
Câble vidéo	
Câble numérique coaxial	
Câble optique	
Câble audio	
Câble LAN	



Installation des enceintes

Déterminez le système d'enceintes selon le nombre d'enceintes utilisées et installez chaque enceinte et subwoofer dans la pièce. L'installation des enceintes est expliquée à l'aide de cet exemple d'une installation typique.

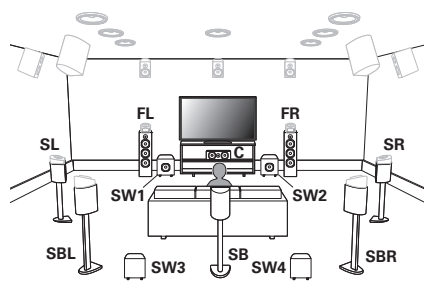

FL/FR
(Enceinte avant gauche/droite) :

Placez les enceintes droite et gauche FRONT à une distance égale de la position d'écoute principale. La distance entre chaque enceinte et le téléviseur doit être identique.

C
(Enceinte centrale) :

Placez l'enceinte CENTER entre les enceintes FRONT et au-dessus ou en dessous de votre téléviseur.

SL/SR
(Enceinte surround gauche/droite) :

Placez les enceintes droite et gauche SURROUND à une distance égale des côtés gauche et droite de la position d'écoute principale. Si vous ne disposez pas d'enceintes Surround arrière, déplacez légèrement les enceintes surround derrière votre position d'écoute.

SBL/SBR
(Enceinte surround arrière gauche/droite) :

Placez les enceintes droite et gauche SURROUND BACK à une distance égale de la position d'écoute principale et directement derrière la position d'écoute principale. Lorsque vous utilisez une seule enceinte surround arrière (SB), placez-la directement derrière la position d'écoute.

SW 1/2/3/4
(Subwoofer) :

Placez votre subwoofer près de vos enceintes avant. Si vous utilisez plusieurs subwoofers, placez des paires à intervalles réguliers sur les murs avant ou arrière de la pièce ou placez des subwoofers simples à mi-chemin entre les paires avant ou arrière.

Vous pouvez également définir une disposition spécifique lorsque vous utilisez plusieurs subwoofers sur le réglage "Mode subwoofer" (☞ p. 229) :

- 2 subwoofers : 2 avant, ou 1 avant et 1 arrière
- 3 subwoofers : 2 avant et 1 arrière
- 4 subwoofers : 2 avant et 2 arrière



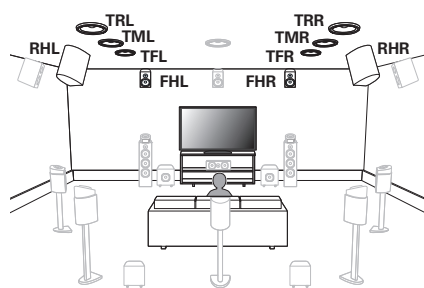

FHL/FHR (Enceinte haute avant gauche/droite) :	Placez les enceintes hautes avant gauche et droite directement au-dessus des enceintes avant. Installez-les aussi près que possible du plafond et réglez-les en position d'écoute principale.
TFL/TFR (Enceinte supérieure avant gauche/droite) :	Montez les enceintes supérieures avant gauche et droite sur le plafond légèrement devant votre position d'écoute principale et alignez-les avec les enceintes avant gauche et droite.
TML/TMR (Enceinte supérieure centre gauche/droite) :	Montez les enceintes supérieure centre gauche et droite directement au-dessus de la position principale d'écoute et alignez-les avec les enceintes avant gauche et droite.
TRL/TRL (Enceinte supérieur arrière gauche/droite) :	Montez les enceintes supérieures arrière gauche et droite sur le plafond légèrement en arrière de votre position d'écoute principale et alignez-les avec les enceintes avant gauche et droite.
RHL/RHR (Enceinte hauteur arrière gauche/droite) :	Placez les enceintes de hauteur arrière gauche et droite directement derrière la position d'écoute principale. Installez l'ensemble aussi près que possible du plafond et aligner avec les enceintes avant gauche et droite.

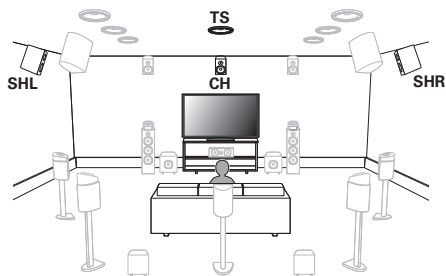

<p>SHL/SHR (Enceinte surround haut gauche/droite) :</p>	<p>Placez les enceintes SURROUND HAUT gauche et droite directement au-dessus des enceintes surround.</p>
<p>CH (Enceinte centrale haute) :</p>	<p>Positionnez l'enceinte CENTER HEIGHT directement au-dessus de l'enceinte centrale. Installez-les aussi près que possible du plafond et réglez-les en position d'écoute principale.</p>
<p>TS (Enceinte surround supérieur) :</p>	<p>Placez l'enceinte SUPÉRIEURE SURROUND directement au-dessus de la position d'écoute principale et dans l'alignement de l'enceinte du canal central.</p>



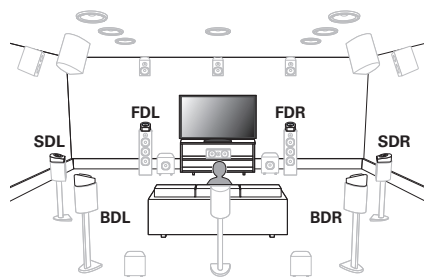

FDL/FDR
(Enceinte Dolby
avant gauche/
droite) :

Placez l'enceinte Dolby Atmos Enabled avant sur la borne de l'enceinte avant. Pour une enceinte Dolby Atmos Enabled intégré avec une enceinte avant, placez l'enceinte Dolby Atmos Enabled au lieu de l'enceinte frontale.

SDL/SDR
(Enceinte Dolby
surround gauche/
droite) :

Placez l'enceinte Dolby Atmos Enabled surround sur l'enceinte d'ambiance. Pour une enceinte Dolby Atmos Enabled intégré avec une enceinte d'ambiance, placez l'enceinte Dolby Atmos Enabled à la place de l'enceinte d'ambiance.

BDL/BDR
(Enceinte Dolby
arrière gauche/
droite) :

Placez l'enceinte Dolby Atmos Enabled arrière sur l'enceinte arrière d'ambiance. Pour une enceinte Dolby Atmos Enabled intégrée avec une enceinte d'ambiance arrière, placez l'enceinte Dolby Atmos Enabled au lieu de l'enceinte d'ambiance arrière.

À propos des enceintes Dolby Atmos Enabled

Les enceintes Dolby Atmos Enabled répercutent le son sur le plafond pour permettre au son de sortir au-dessus de votre tête en utilisant un haut-parleur dirigé vers le haut qui est placé sur le sol.

Vous pouvez profiter du son Dolby Atmos 3D même dans un environnement où les enceintes ne peuvent pas être installées au plafond.

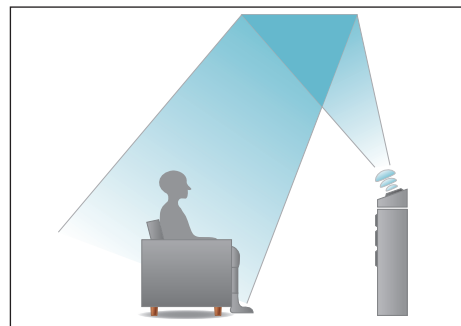



- Cet appareil est compatible avec les normes Dolby Atmos et DTS:X qui offrent une sensation surround bien plus large et plus profonde.
- Le "Virtualisation d'enceintes" doit être réglé sur "Marche" pour la lecture Dolby Atmos avec des configurations d'enceintes 5.1 canaux ou moins. (☞ p. 180)
- IMAX DTS:X / DTS:X peut être sélectionné indépendamment de la configuration des enceintes.
- AURO-3D conseille d'ajouter des enceintes FRONT HEIGHT et SURROUND HEIGHT à une configuration d'enceintes 5.1. En option, vous pouvez substituer des enceintes REAR HEIGHT, au plafond, ou Dolby Atmos Enabled au lieu des enceintes FRONT HEIGHT et SURROUND HEIGHT pour la lecture de fichiers Dolby Atmos, DTS:X et AURO-3D.

■ Placement recommandé des enceintes

Disposition des enceintes de sol

- Utilisez l'illustration suivante comme guide pour l'emplacement d'installation de chaque enceinte de sol. Vous n'êtes pas obligé de les faire correspondre exactement.

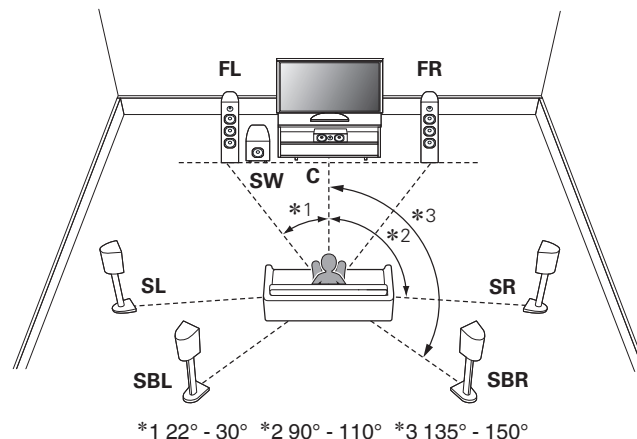

- Si vous n'utilisez pas les enceintes surround, l'angle recommandé pour les enceintes surround (*2) est de 120°.
- Lorsque vous utilisez une seule enceinte surround arrière, placez-la directement derrière la position d'écoute.



Disposition des enceintes en hauteur

- Utilisez l'illustration suivante comme guide pour l'emplacement d'installation de chaque enceinte en hauteur. Vous n'êtes pas obligé de les faire correspondre exactement.

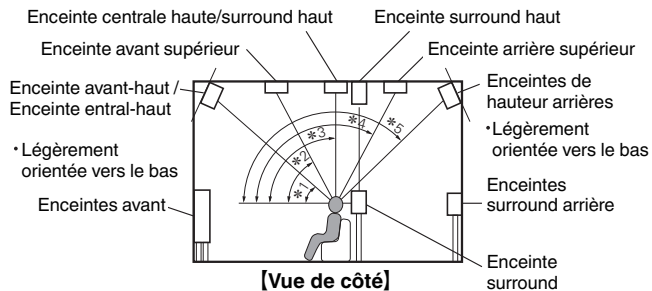

- *1 30° - 45°
- *2 30° - 55°
- *3 65° - 100°
- *4 125° - 150°
- *5 135° - 150°

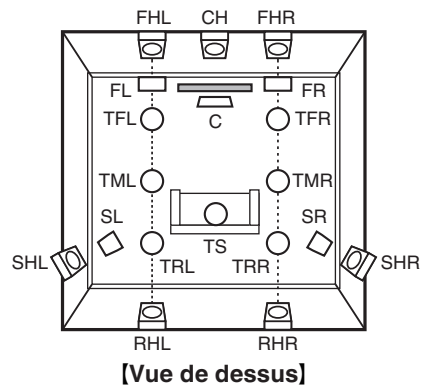

Branchement enceintes

Dans cette section, nous connectons les enceintes de la pièce à cet appareil.

Avant le branchement des enceintes

REMARQUE

- Déconnectez la fiche d'alimentation de l'appareil de la prise murale avant de connecter les enceintes. Éteignez également le subwoofer.
- Connectez les câbles d'enceinte de façon à ce qu'ils ne dépassent pas des bornes d'enceinte. Le circuit de protection risque d'être activé si les fils touchent le panneau arrière ou si les côtés + et - entrent en contact. ("Circuit de protection" (☞ p. 330))
- Ne touchez jamais les bornes d'enceinte lorsque le cordon d'alimentation est connecté. Vous risqueriez de vous électrocuter. Lorsque l'"Assistant de configuration" (page 9 du "Guide de démarrage rapide" à part) est en cours d'exécution, suivez les instructions de l'écran "Assistant de configuration" pour effectuer les raccordements. (Les enceintes ne sont pas sous tension lorsque "Assistant de configuration" est en cours d'exécution.)
- Utilisez des enceintes avec une impédance de 4 à 16 Ω/ohms.
- Lorsque vous connectez des enceintes de différentes impédances, réglez l'impédance en fonction de l'enceinte ayant la plus faible impédance.

REMARQUE

- Effectuez le paramétrage suivant lors de l'utilisation d'une enceinte avec une impédance de 4 – 6 Ω/ohms.
 1. Appuyez longuement sur le bouton de l'unité principale STATUS et ZONE3 SOURCE en même temps pendant au moins 3 secondes.
 " *4K/8K Format <Enhanced>" s'affiche sur l'écran.
 2. Appuyez deux fois sur le curseur vers le bas sur l'appareil principal.
 " *Sp. Impedance <8ohms>" s'affiche sur l'écran.
 3. Utilisez le curseur gauche ou curseur droit sur l'appareil principal pour sélectionner l'impédance.

8ohms (Défaut) :	Sélectionnez-le lorsque l'impédance pour toutes les enceintes connectées est de 8 Ω/ohms ou plus.
6ohms :	Sélectionnez lorsque l'impédance pour l'une des enceintes connectées est de 6 Ω/ohms.
4ohms :	Sélectionnez lorsque l'impédance pour l'une des enceintes connectées est de 4 Ω/ohms.

4. Appuyez sur ENTER sur l'appareil principal pour terminer le réglage.



■ Connexion des câbles d'enceinte

Vérifiez attentivement les canaux gauche (G) et droit (D) et les polarités + (rouge) et - (noire) des enceintes connectées à cet appareil, et veillez à ce que les canaux et les polarités soient correctement connectés.

- 1** Dénudez environ 10 mm du revêtement de l'embout du câble d'enceinte, puis torsadez fermement le fil conducteur ou coupez-le.



- 2** Tournez la borne de l'enceinte dans le sens inverse des aiguilles d'une montre pour la desserrer.



- 3** Insérez le fil conducteur du câble d'enceinte dans la garde de la borne de l'enceinte.

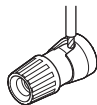

- 4** Tournez la borne de l'enceinte dans le sens des aiguilles d'une montre pour la resserrer.

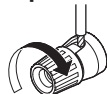

■ Connexion du subwoofer

Utilisez un câble adapté pour connecter le subwoofer. Quatre subwoofers peuvent être connectés à cet appareil.

Lorsque vous connectez plusieurs subwoofers, modifiez le réglage de "Subwoofers" dans le réglage "Disposition des enceintes" en fonction du nombre de subwoofers à connecter. (☞ p. 228)

Vous pouvez régler séparément le niveau et la distance pour le subwoofer 1, subwoofer 2, subwoofer 3 et le subwoofer 4.

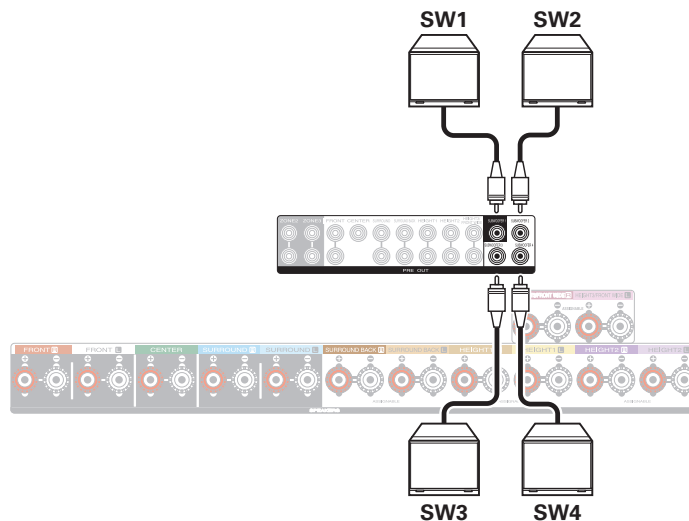

■ À propos des étiquettes du câble (fournis) pour l'identification du canal

La section d'affichage du canal pour les bornes d'enceintes sur le panneau arrière ont des codes de couleur pour l'identification de chaque canal. Fixez l'étiquette du câble correspondant à chaque enceinte sur chacun des câbles d'enceinte. Cela facilite le branchement du câble approprié sur les bornes d'enceintes du panneau arrière.

Enceintes	Couleur
FRONT L	Blanc
FRONT R	Rouge
CENTER	Vert
SURROUND L	Bleu clair
SURROUND R	Bleu
SURROUND BACK L	Beige
SURROUND BACK R	Marron
FRONT WIDE L	Rose
FRONT WIDE R	Magenta
FRONT HEIGHT L	Jaune clair
FRONT HEIGHT R	Jaune
TOP FRONT L	Jaune clair
TOP FRONT R	Jaune
TOP MIDDLE L	Rose
TOP MIDDLE R	Magenta
TOP REAR L	Violet clair
TOP REAR R	Violet

Enceintes	Couleur
SURROUND HEIGHT L	Violet clair
SURROUND HEIGHT R	Violet
REAR HEIGHT L	Violet clair
REAR HEIGHT R	Violet
TOP SURROUND	Rose
CENTER HEIGHT	Magenta
FRONT DOLBY L	Jaune clair
FRONT DOLBY R	Jaune
SURROUND DOLBY L	Rose
SURROUND DOLBY R	Magenta
BACK DOLBY L	Violet clair
BACK DOLBY R	Violet
SUBWOOFER 1	Noir
SUBWOOFER 2	Noir
SUBWOOFER 3	Noir
SUBWOOFER 4	Noir



Les étiquettes de câble fournies comprennent des étiquettes pour les câbles d'enceinte et HDMI. Attachez une étiquette de câble à chaque câble correspondant aux enceintes et aux appareils HDMI connectés, comme illustré ci-dessous. Cela permet d'identifier facilement et de connecter correctement les câbles entre vos composants.

[Méthode de fixation de l'étiquettes du câble]

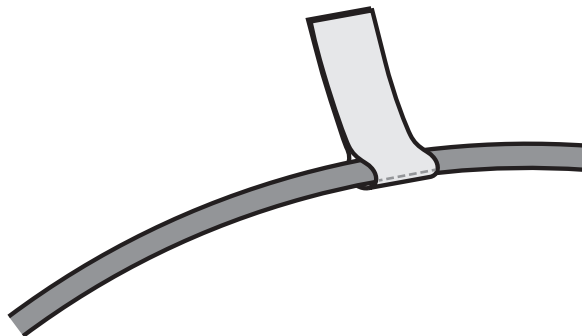

Raccordement des enceintes aux bornes des enceintes

Vous pouvez connecter des enceintes à 13.4 canaux à cet appareil.

Les bornes d'enceinte peuvent assurer la lecture simultanée d'un maximum de 11 canaux. A utiliser en combinaison avec les bornes de pré-sortie si vous souhaitez effectuer une lecture simultanée pour 13 canaux. Reportez-vous à "Disposition des enceintes" pour plus de détails. (📖 p. 219)

Connectez chaque enceinte en fonction de celles que vous utilisez.

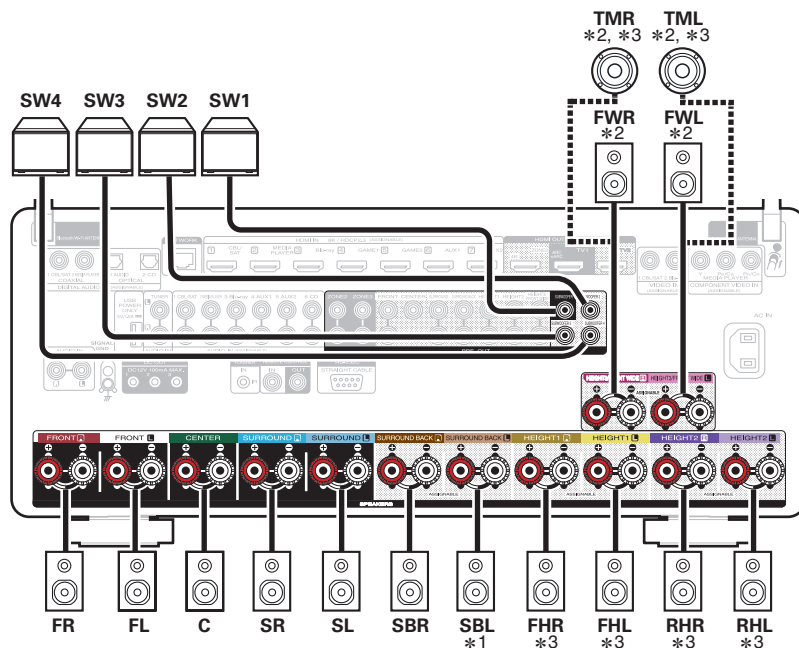

- *1 Lorsque vous utilisez une seule enceinte surround arrière, connectez-la à la borne SURROUND BACK L.
- *2 Le 3e jeu d'enceintes en hauteur peut être connecté aux connecteurs HEIGHT3/FRONT WIDE d'enceintes au lieu du canal Avant large.
- *3 Les bornes de sortie pour les enceintes compatibles avec le système Hauteur/Plafond/Dolby Atmos Enabled varient en fonction de la combinaison d'enceintes que vous utilisez. Pour la borne d'enceinte qui permet de connecter chaque enceinte compatible avec la fonction Hauteur/Plafond/Dolby Atmos Enabled, reportez-vous à "Disposition des enceintes" - "Agencement" (📖 p. 223).



Connexion d'un amplificateur de puissance externe

Vous pouvez utiliser cet appareil comme un préamplificateur en connectant un amplificateur de puissance externe aux connecteurs PRE OUT. En ajoutant un amplificateur de puissance à chaque canal, la réalité du son peut être améliorée. Sélectionnez la borne à utiliser et branchez l'appareil.

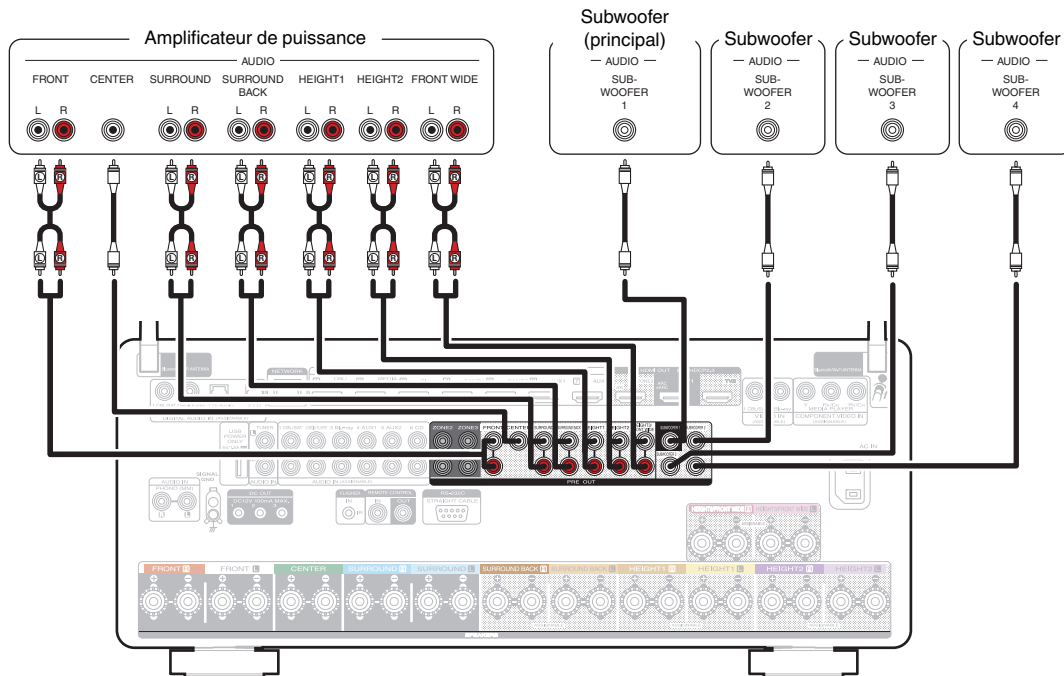



- Réglez "Affectation des Amplis" sur "Préamplificateur" si vous connectez tous les canaux aux bornes Pré-sorties à l'aide d'un amplificateur externe. (🔗 p. 220)
Cela interrompt le fonctionnement de l'amplificateur de puissance interne de cet appareil, en réduisant les interférences dans le préamplificateur créées par l'amplificateur de puissance.
- Vous pouvez utiliser le réglage "Connexion" dans le menu Disposition des enceintes pour déconnecter le circuit d'alimentation intégré de chaque canal individuellement et utiliser uniquement votre canal préféré comme préamplificateur. (🔗 p. 219)
- Lorsque vous utilisez une seule enceinte surround arrière, connectez-la à la borne du canal gauche (G).
- Le signal de sortie du connecteur PRE OUT de Hauteur 1, Hauteur 2 et Hauteur 3/Avant large varie en fonction de la combinaison des enceintes Hauteur/Plafond/Dolby Atmos Enabled que vous utilisez. Pour le connecteur PRE OUT qui permet de connecter chaque enceinte Hauteur/Plafond/Dolby Atmos Enabled, reportez-vous à "Disposition des enceintes" - "Agencement" ou "Agenc. Avant / Agenc. Milieu / Agenc. Arrière / SP/CH" (🔗 p. 225).



Configuration de l'enceinte et paramétrages de l' "Affectation des Amplis"

Cet appareil est équipé d'un amplificateur de puissance à 11 canaux. En plus du système 5.1 canaux de base, une variété de systèmes d'enceintes peut être configurée en changeant les paramétrages de "Disposition des enceintes" en fonction de l'application, par exemple les systèmes du 7.1 canaux, les connexions bi-amplificateur et les systèmes à 2 canaux pour la lecture multizone. (🔍 p. 219)

Effectuez le paramétrage "Disposition des enceintes" en fonction du nombre de pièces et de la configuration des enceintes qui seront installées. (🔍 p. 219)

Lire une enceinte dans chaque zone			"Affectation des Amplis" réglages	Page de connexion
MAIN ZONE	ZONE2	ZONE3		
Lecture sur 5.1 canaux	2 canaux (pré-sortie)	2 canaux (pré-sortie)	Réglable dans tous les réglages "Affectation des Amplis".	51
Lecture sur 7.1 canaux			9.1p + ZONE2	52
Lecture sur 9.1 canaux			11.1p (Défaut)	54
Lecture sur 11.1 canaux			13.1p	59
Lecture sur 13.1 canaux			9.1p (bi-amp)	64
Lecture 9.1 canaux (connexion bi-amp des enceintes avant)			5,1 cnx large bande Bi- Amp	67
Lecture 5.1 canaux (connexion double amplificateur des enceintes avant, centre et surround)			9.1p + Front B	68
Enceintes avant secondaires			9.1p + ZONE2	69
Lecture sur 9.1 canaux			2 canaux (sortie enceinte)	2 canaux (pré-sortie)
Lecture sur 9.1 canaux	2 canaux (pré-sortie)	2 canaux (sortie enceinte)		70



Lire une enceinte dans chaque zone			"Affectation des Amplis" réglages	Page de connexion
MAIN ZONE	ZONE2	ZONE3		
Lecture 7.1 canaux (connexion bi-amp des enceintes avant)	2 canaux (sortie enceinte)	2 canaux (pré-sortie)	7.1p (bi-amp)+ ZONE2	71
Lecture sur 7.1 canaux	2 canaux (sortie enceinte)	2 canaux (sortie enceinte)	7.1p + ZONE2/3	72
Lecture sur 9.1 canaux	1 canaux (sortie enceinte)	1 canaux (sortie enceinte)	9.1p+ZONE2/3-MONO	73
Lecture 13.1 canaux (en utilisant cet appareil comme un préamplificateur)	Non utilisé	Non utilisé	Préamplificateur	47

Le mode son qui peut être sélectionné varie en fonction de la configuration de l'enceinte. Les pages suivantes disposent d'exemples basiques de connexion.

Consultez l'exemple de connexion pour "Exemple de disposition pour le système AURO-3D 9.1 canaux" (☞ p. 58) pour la lecture AURO-3D avec un système 9.1 canaux doté du système de base à 5.1 canaux et des enceintes avant hautes et surround hautes.

Consultez également l'exemple de connexion "Exemple de disposition pour le système AURO-3D 13.1 canaux" (☞ p. 66) pour la lecture en AURO-3D avec un système en canal 13.1 en ajoutant les enceintes surround arrière, centre-hautes et surround supérieures.



- En plus des connexions décrites dans p. 51 - 73, cet appareil permet diverses connexions d'enceintes avec le réglage "Disposition des enceintes". Reportez-vous également à l'écran de menu dans "Vue configuration des Bornes" sur l'écran de réglage "Disposition des enceintes", qui indique comment effectuer des connexions dans votre environnement.

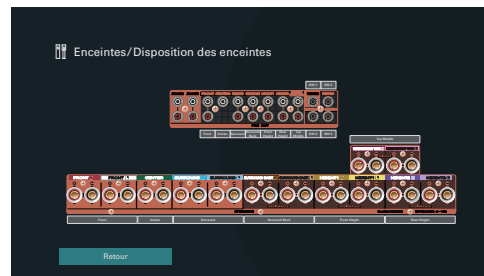

Branchement d'enceintes 5.1 canaux

Ceci est utilisé comme un système surround de canal 5.1 de base.

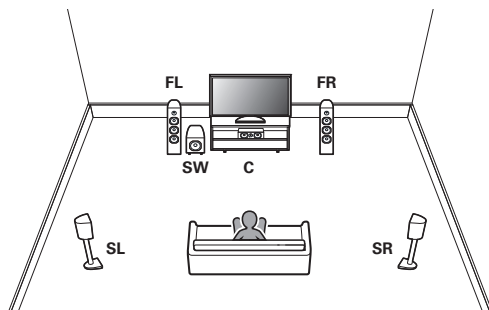

Pour chaque connexion d'enceinte, reportez-vous à “Raccordement des enceintes aux bornes des enceintes” (👉 p. 46) ou “Connexion d'un amplificateur de puissance externe” (👉 p. 47).



- Paramétrez l'option Disposition des enceintes du menu comme suit. (👉 p. 219)
 1. Centrale : Oui
 2. Surround : Oui
 3. Subwoofers : 1 enceinte



Branchement d'enceintes 7.1 canaux

■ Exemple de disposition en cas d'utilisation d'enceintes arrière surround

Ce système surround 7.1 canaux est un système de base à 7.1 canaux.

(Ajout d'enceintes arrière surround à un système de base à 5.1 canaux)

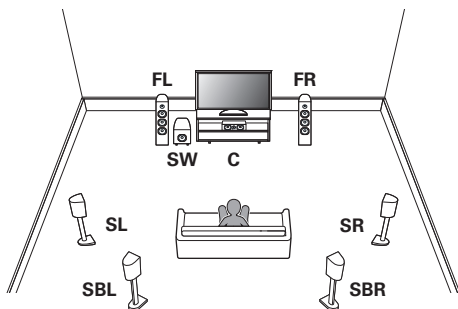

Pour chaque connexion d'enceinte, reportez-vous à ce qui suit.

- “Raccordement des enceintes aux bornes des enceintes” (☞ p. 46)
- “Connexion d’un amplificateur de puissance externe” (☞ p. 47)



- Paramétrez l’option Disposition des enceintes du menu comme suit. (☞ p. 219)

1. Centrale : Oui
2. Surround : Oui
3. Surround arrière : 2 enceintes
4. Subwoofers : 1 enceinte

■ Exemple de disposition avec utilisation d'enceintes larges avant

Ce système surround de canal 7.1 est identique à un système de canal 5.1 basique mais avec des enceintes larges avant.

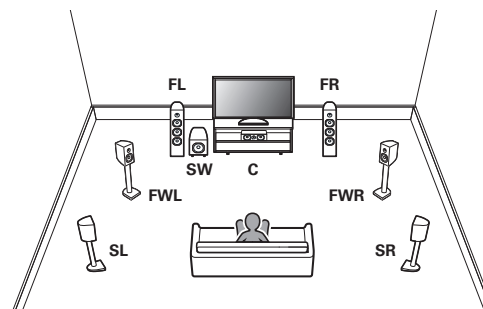

Pour chaque connexion d'enceinte, reportez-vous à ce qui suit.

- “Raccordement des enceintes aux bornes des enceintes” (☞ p. 46)
- “Connexion d’un amplificateur de puissance externe” (☞ p. 47)



- Paramétrez l’option Disposition des enceintes du menu comme suit. (☞ p. 219)

1. Centrale : Oui
2. Surround : Oui
3. Larg. avant : Oui
4. Subwoofers : 1 enceinte



■ Exemple de disposition en cas d'utilisation d'enceintes en hauteur

Ce système surround à 7.1 canaux est identique à un système à 5.1 canaux basique mais avec des enceintes avant-haut.

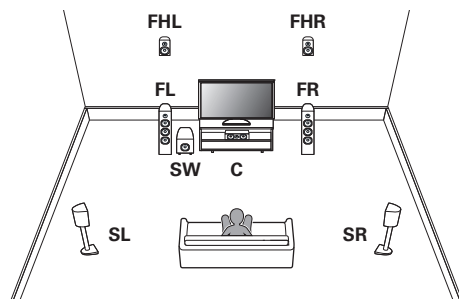

Pour chaque connexion d'enceinte, reportez-vous à ce qui suit.

- “Raccordement des enceintes aux bornes des enceintes” (☞ p. 46)
- “Connexion d’un amplificateur de puissance externe” (☞ p. 47)



- Paramétrez l’option Disposition des enceintes du menu comme suit. (☞ p. 219)

1. Centrale : Oui
2. Surround : Oui
3. Enceintes Hauteur : 2 enceintes
4. Agencement : Avant haut*
5. Subwoofers : 1 enceinte

* Les enceintes en hauteur avant peuvent être remplacées par d’autres enceintes en hauteur, au plafond ou Dolby Atmos Enabled dans les réglages “Disposition des enceintes” - “Agencement”.



Branchement d'enceintes 9.1 canaux

■ Exemple de disposition avec utilisation d'enceintes surround arrière et larges avant

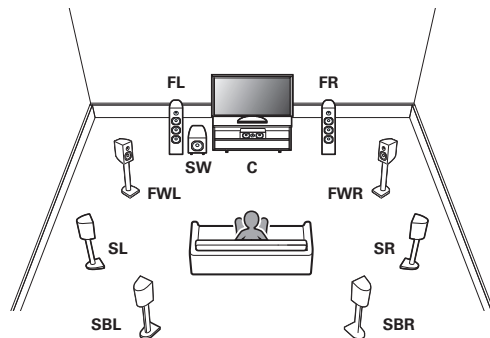

Pour chaque connexion d'enceinte, reportez-vous à ce qui suit.

- “Raccordement des enceintes aux bornes des enceintes” (☞ p. 46)
- “Connexion d’un amplificateur de puissance externe” (☞ p. 47)



- Paramétrez l’option Disposition des enceintes du menu comme suit. (☞ p. 219)
 1. Centrale : Oui
 2. Surround : Oui
 3. Surround arrière : 2 enceintes
 4. Larg. avant : Oui
 5. Subwoofers : 1 enceinte



■ Exemple de disposition en cas d'utilisation d'un système surround et d'un ensemble d'enceintes en hauteur

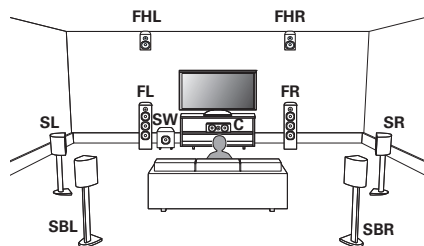

Pour chaque connexion d'enceinte, reportez-vous à ce qui suit.

- "Raccordement des enceintes aux bornes des enceintes" (👉 p. 46)
- "Connexion d'un amplificateur de puissance externe" (👉 p. 47)



- Paramétrez l'option Disposition des enceintes du menu comme suit. (👉 p. 219)

1. Centrale : Oui
2. Surround : Oui
3. Surround arrière : 2 enceintes
4. Enceintes Hauteur : 2 enceintes
5. Agencement : Avant haut*
6. Subwoofers : 1 enceinte

* Les enceintes en hauteur avant peuvent être remplacées par d'autres enceintes en hauteur, au plafond ou Dolby Atmos Enabled dans les réglages "Disposition des enceintes" - "Agencement".



■ Exemple de disposition en cas d'utilisation d'enceinte larges avant et d'un ensemble d'enceintes en hauteur

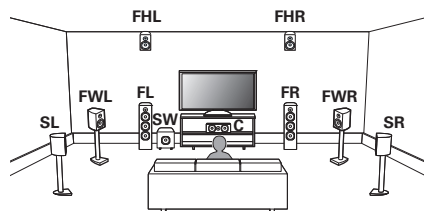

Pour chaque connexion d'enceinte, reportez-vous à ce qui suit.

- "Raccordement des enceintes aux bornes des enceintes" (📖 p. 46)
- "Connexion d'un amplificateur de puissance externe" (📖 p. 47)



- Paramétrez l'option Disposition des enceintes du menu comme suit. (📖 p. 219)

1. Centrale : Oui
2. Surround : Oui
3. Larg. avant : Oui
4. Enceintes Hauteur : 2 enceintes
5. Agencement : Avant haut*
6. Subwoofers : 1 enceinte

* Les enceintes en hauteur avant peuvent être remplacées par d'autres enceintes en hauteur, au plafond ou Dolby Atmos Enabled dans les réglages "Disposition des enceintes" - "Agencement".



■ Exemple de disposition en cas d'utilisation de deux ensembles d'enceintes en hauteur

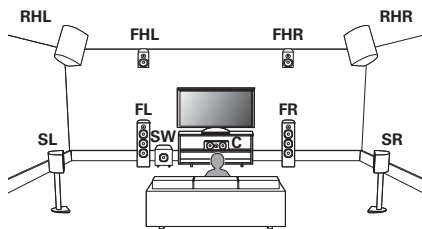

Pour chaque connexion d'enceinte, reportez-vous à ce qui suit.

- “Raccordement des enceintes aux bornes des enceintes” (👉 p. 46)
- “Connexion d'un amplificateur de puissance externe” (👉 p. 47)



- Paramétrez l'option Disposition des enceintes du menu comme suit. (👉 p. 219)

1. Centrale : Oui
2. Surround : Oui
3. Enceintes Hauteur : 4 enceintes
4. Agenc. Avant : Avant haut*
5. Agenc. Arrière : Hauteur arrière*
6. Subwoofers : 1 enceinte

* Les enceintes en hauteur avant et les enceintes en hauteur arrière peuvent être remplacées par d'autres enceintes en hauteur, au plafond ou Dolby Atmos Enabled dans les réglages “Disposition des enceintes” - “Agencement”.



■ Exemple de disposition pour le système AURO-3D 9.1 canaux

Cette configuration des enceintes est optimisée pour la lecture AURO-3D.

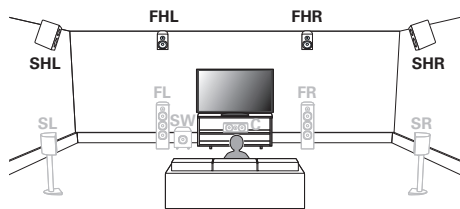

• Paramétrez l'option Disposition des enceintes du menu comme suit. (☞ p. 219)

1. Centrale : Oui
2. Surround : Oui
3. Enceintes Hauteur : 4 enceintes
4. Agenc. Avant : Avant haut
5. Agenc. Arrière : Hauteur surround
6. Subwoofers : 1 enceinte

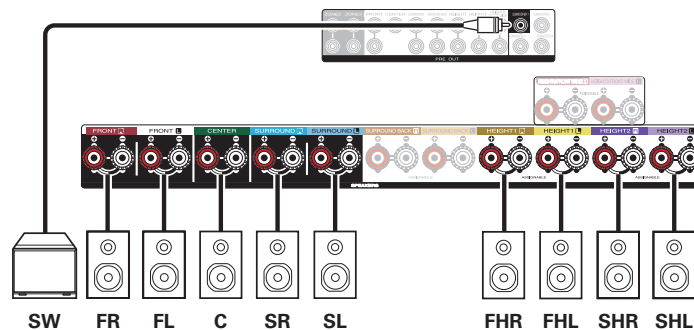

Branchement d'enceintes 11.1 canaux

■ Exemple de disposition en cas d'utilisation d'un système surround enceintes larges avant et d'un ensemble d'enceintes en hauteur

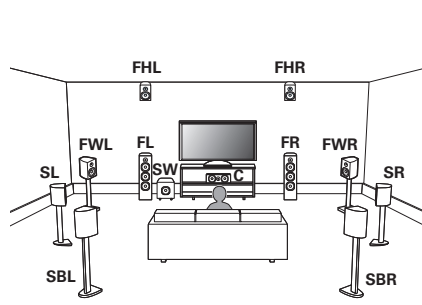

Pour chaque connexion d'enceinte, reportez-vous à ce qui suit.

- “Raccordement des enceintes aux bornes des enceintes” (☞ p. 46)
- “Connexion d’un amplificateur de puissance externe” (☞ p. 47)



- Paramétrez l’option Disposition des enceintes du menu comme suit. (☞ p. 219)

1. Centrale : Oui
2. Surround : Oui
3. Surround arrière : 2 enceintes
4. Larg. avant : Oui
5. Enceintes Hauteur : 2 enceintes
6. Agencement : Avant haut*
7. Subwoofers : 1 enceinte

* Les enceintes en hauteur avant peuvent être remplacées par d’autres enceintes en hauteur, au plafond ou Dolby Atmos Enabled dans les réglages “Disposition des enceintes” - “Agencement”.



■ Exemple de disposition en cas d'utilisation d'un système surround et deux ensembles d'enceintes en hauteur

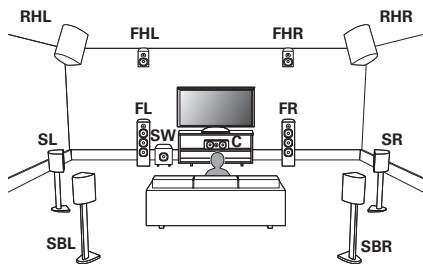

Pour chaque connexion d'enceinte, reportez-vous à ce qui suit.

- “Raccordement des enceintes aux bornes des enceintes” (👉 p. 46)
- “Connexion d'un amplificateur de puissance externe” (👉 p. 47)



- Paramétrez l'option Disposition des enceintes du menu comme suit. (👉 p. 219)

1. Centrale : Oui
2. Surround : Oui
3. Surround arrière : 2 enceintes
4. Enceintes Hauteur : 4 enceintes
5. Agenc. Avant : Avant haut*
6. Agenc. Arrière : Hauteur arrière*
7. Subwoofers : 1 enceinte

* Les enceintes en hauteur avant et les enceintes en hauteur arrière peuvent être remplacées par d'autres enceintes en hauteur, au plafond ou Dolby Atmos Enabled dans les réglages “Disposition des enceintes” - “Agencement”.



■ Exemple de disposition en cas d'utilisation d'enceintes larges avant et deux ensembles d'enceintes en hauteur

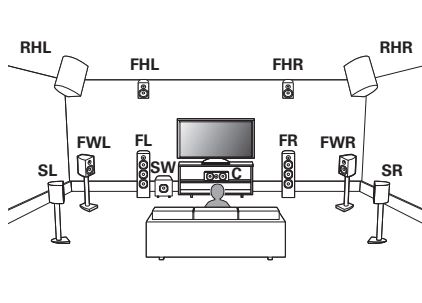

Pour chaque connexion d'enceinte, reportez-vous à ce qui suit.

- “Raccordement des enceintes aux bornes des enceintes” (☞ p. 46)
- “Connexion d’un amplificateur de puissance externe” (☞ p. 47)



- Paramétrez l’option Disposition des enceintes du menu comme suit. (☞ p. 219)

1. Centrale : Oui
2. Surround : Oui
3. Larg. avant : Oui
4. Enceintes Hauteur : 4 enceintes
5. Agenc. Avant : Avant haut*
6. Agenc. Arrière : Hauteur arrière*
7. Subwoofers : 1 enceinte

* Les enceintes en hauteur avant et les enceintes en hauteur arrière peuvent être remplacées par d’autres enceintes en hauteur, au plafond ou Dolby Atmos Enabled dans les réglages “Disposition des enceintes” - “Agencement”.



■ Exemple de disposition en cas d'utilisation de trois ensembles d'enceintes en hauteur

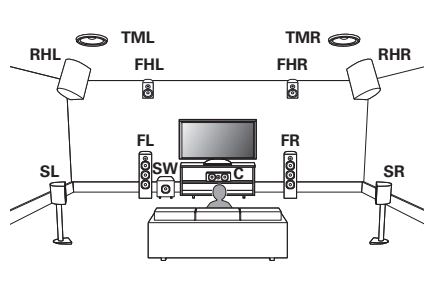

Pour chaque connexion d'enceinte, reportez-vous à ce qui suit.

- "Raccordement des enceintes aux bornes des enceintes" (👉 p. 46)
- "Connexion d'un amplificateur de puissance externe" (👉 p. 47)



- Paramétrez l'option Disposition des enceintes du menu comme suit. (👉 p. 219)

1. Centrale : Oui
2. Surround : Oui
3. Enceintes Hauteur : 6 enceintes
4. Agenc. Avant : Avant haut*
5. Agenc. Milieu : Centre plafond*
6. Agenc. Arrière : Hauteur arrière*
7. Subwoofers : 1 enceinte

* Les enceintes en hauteur avant, les enceintes centrales supérieures et les enceintes en hauteur arrière peuvent être remplacées par d'autres enceintes en hauteur, au plafond ou Dolby Atmos Enabled dans les réglages "Disposition des enceintes" - "Agencement".



■ Exemple de disposition pour le système AURO-3D 11.1 canaux

Cette configuration des enceintes est optimisée pour la lecture AURO-3D.

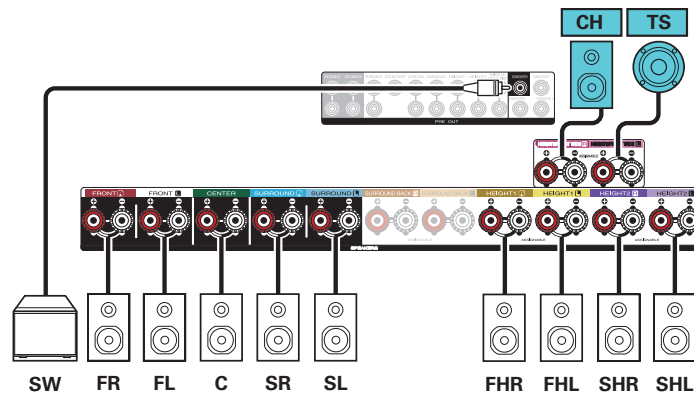
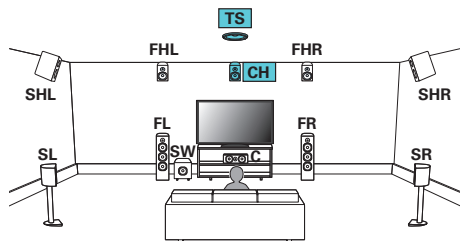

Pour chaque connexion d'enceinte, reportez-vous à ce qui suit.

- “Raccordement des enceintes aux bornes des enceintes” (👉 p. 46)
- “Connexion d’un amplificateur de puissance externe” (👉 p. 47)



- Paramétrez l’option Disposition des enceintes du menu comme suit. (👉 p. 219)

1. Centrale : Oui
2. Surround : Oui
3. Enceintes Hauteur : 6 enceintes
4. Agenc. Avant : Avant haut
5. Agenc. Milieu : Hauteur surround
6. Agenc. Arrière : Non
7. SP/CH : SP/CH
8. Subwoofers : 1 enceinte



Branchement d'enceintes 13.1 canaux

Ce système, qui est basé sur un système 5.1 canaux, lit jusqu'à 13.1 canaux en même temps.

■ Exemple de disposition en cas d'utilisation d'un système surround enceintes larges avant et de deux ensembles d'enceintes en hauteur

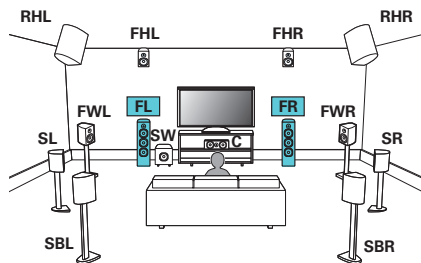

Pour chaque connexion d'enceinte, reportez-vous à ce qui suit.

- “Raccordement des enceintes aux bornes des enceintes” (☞ p. 46)
- “Connexion d'un amplificateur de puissance externe” (☞ p. 47)



- Paramétrez l'option Disposition des enceintes du menu comme suit. (☞ p. 219)
 1. Centrale : Oui
 2. Surround : Oui
 3. Surround arrière : 2 enceintes
 4. Larg. avant : Oui
 5. Enceintes Hauteur : 4 enceintes
 6. Agenc. Avant : Avant haut
 7. Agenc. Arrière : Hauteur arrière
 8. Subwoofers : 1 enceinte

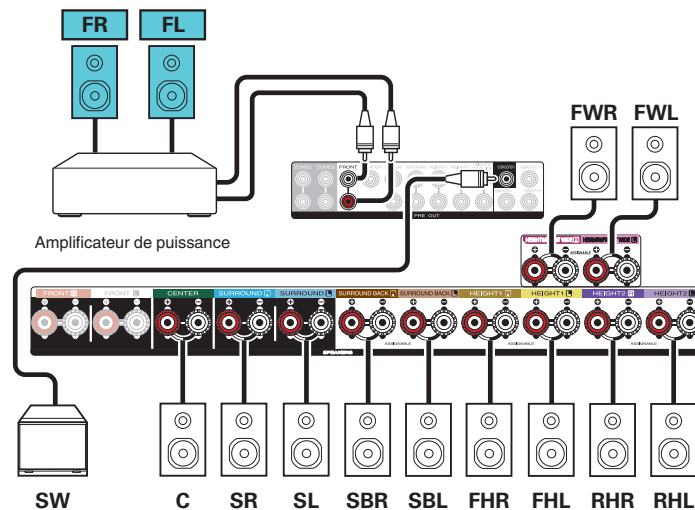

- Lors de la connexion d'enceintes à 13.1 canaux, un amplificateur externe doit être connecté au canal avant ou au canal large avant au minimum. Réglez “Connexion” sur “pré-out (Sortie) uniquement” votre canal préféré. (☞ p. 219)



■ Exemple de disposition en cas d'utilisation d'un système surround et trois ensembles d'enceintes en hauteur

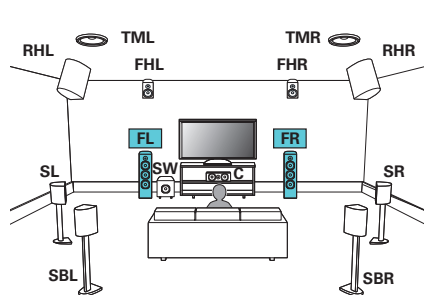

Pour chaque connexion d'enceinte, reportez-vous à ce qui suit.

- "Raccordement des enceintes aux bornes des enceintes" (👉 p. 46)
- "Connexion d'un amplificateur de puissance externe" (👉 p. 47)



- Paramétrez l'option Disposition des enceintes du menu comme suit. (👉 p. 219)

1. Centrale : Oui
2. Surround : Oui
3. Surround arrière : 2 enceintes
4. Enceintes Hauteur : 6 enceintes
5. Agenc. Avant : Avant haut
6. Agenc. Milieu : Centre plafond
7. Agenc. Arrière : Hauteur arrière
8. Subwoofers : 1 enceinte

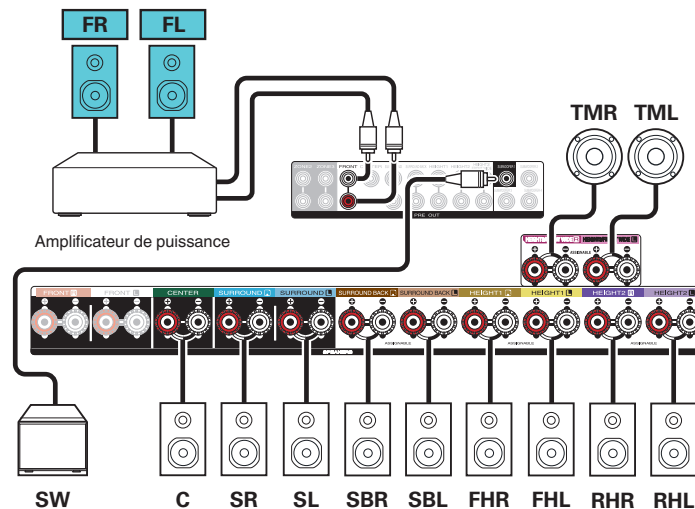

- Lors de la connexion d'enceintes à 13.1 canaux, un amplificateur externe doit être connecté au canal avant ou au canal large avant au minimum. Réglez "Connexion" sur "pré-out (Sortie) uniquement" votre canal préféré. (👉 p. 219)



■ Exemple de disposition pour le système AURO-3D 13.1 canaux

Cette configuration des enceintes est optimisée pour la lecture AURO-3D.

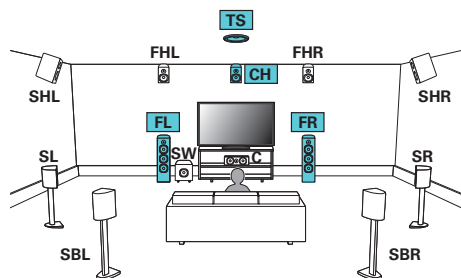

Pour chaque connexion d'enceinte, reportez-vous à ce qui suit.

- “Raccordement des enceintes aux bornes des enceintes” (👉 p. 46)
- “Connexion d’un amplificateur de puissance externe” (👉 p. 47)



- Paramétrez l’option Disposition des enceintes du menu comme suit. (👉 p. 219)

1. Centrale : Oui
2. Surround : Oui
3. Surround arrière : 2 enceintes
4. Enceintes Hauteur : 6 enceintes
5. Agenc. Avant : Avant haut
6. Agenc. Milieu : Hauteur surround
7. Agenc. Arrière : Non
8. SP/CH : SP/CH
9. Subwoofers : 1 enceinte

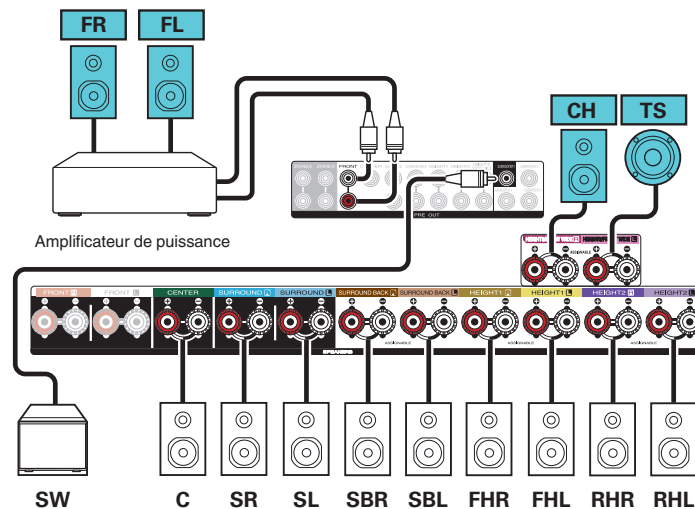

- Lors de la connexion d’enceintes à 13.1 canaux, un amplificateur externe doit être connecté au canal avant ou au canal large avant au minimum. Réglez “Connexion” sur “pré-out (Sortie) uniquement” votre canal préféré. (👉 p. 219)



Connexion bi-amp

■ Lecture 9.1 canaux (connexion bi-amp des enceintes avant)

Ce système permet de lire les canaux 9.1. Vous pouvez utiliser la connexion bi-amp pour les enceintes avant. La connexion bi-amp est une méthode pour connecter des amplificateurs séparés à la borne du haut-parleur et à la borne du haut-parleur de graves d'une enceinte qui prend en charge la bi-amplification. Cette connexion permet à l'EMF (puissance retournée sans être sortie) du woofer de s'écouler dans le tweeter sans affecter la qualité sonore, produisant une qualité sonore supérieure.

Vous pouvez connecter des haut-parleurs jusqu'à 11 canaux pour la MAIN ZONE. Lorsque vous connectez les enceintes pour 10 canaux ou plus, la sortie des enceintes change automatiquement en fonction du signal d'entrée et du mode audio.

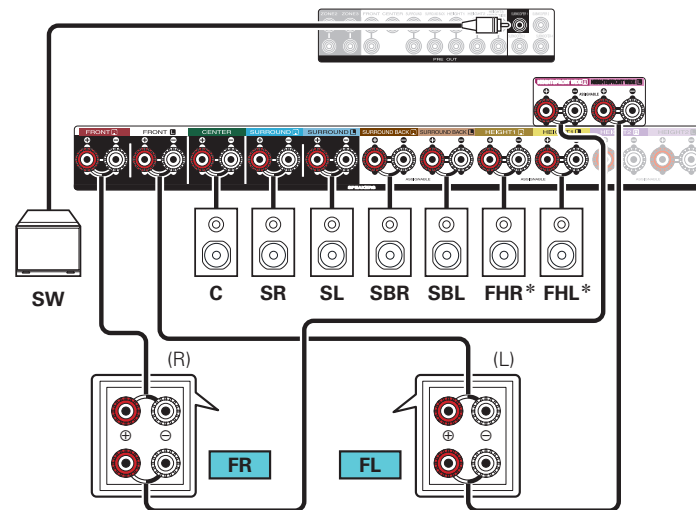
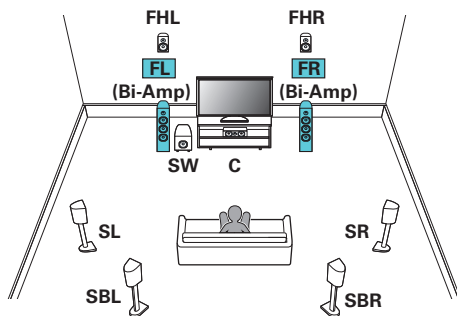

REMARQUE

- Lors de la réalisation de connexions en mode double amplificateur, veuillez à retirer la tôle ou le câble de court-circuit des bornes des haut-parleurs des aigus et des graves.

* Les enceintes hautes, les enceintes au plafond et les enceintes Dolby Atmos Enabled peuvent être connectées sur les bornes d'enceinte HEIGHT1. Réglez les enceintes à connecter dans "Disposition des enceintes" dans le menu. (☞ p. 219)



■ Lecture 5.1 canaux : Connexion bi-amp des enceintes avant, centre et surround

Ce système lit les canaux en 5.1.

Vous pouvez utiliser la connexion bi-amp pour toutes les enceintes avant, centre et surround.

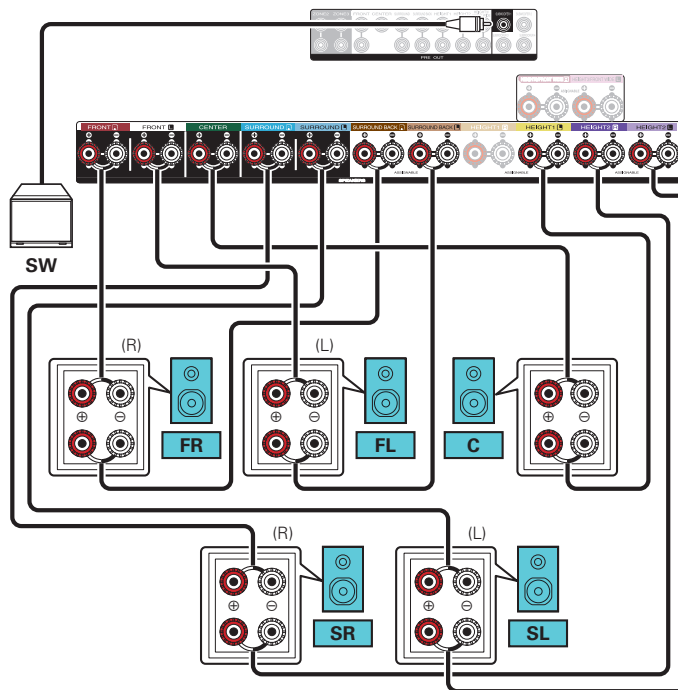
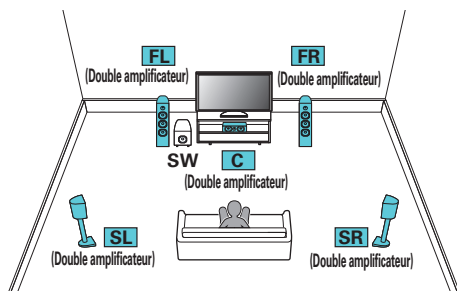

Branchement d'enceintes 9.1 : deuxième paire d'enceintes avant

Ce système permet la commutation de la lecture entre les enceintes avant A et B, comme vous le souhaitez.

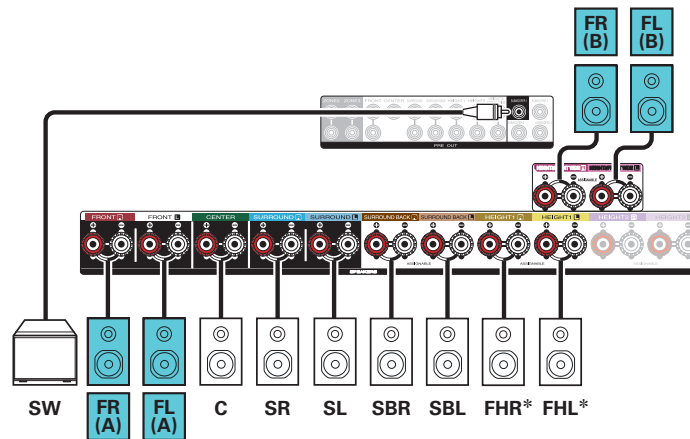
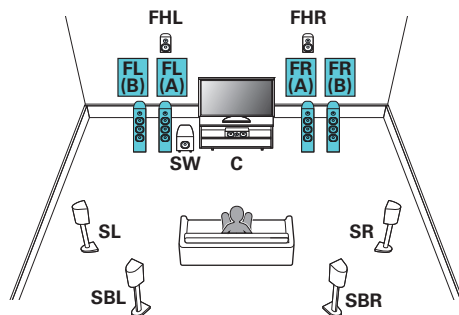

* Les enceintes hautes, les enceintes au plafond et les enceintes Dolby Atmos Enabled peuvent être connectées sur les bornes d'enceinte HEIGHT1. Réglez les enceintes à connecter dans "Disposition des enceintes" dans le menu. (☞ p. 219)

Branchement d'enceintes multi-zones

■ Lecture 9.1 canaux (MAIN ZONE) + 2 canaux ZONE2 (ou ZONE3)

Ce type de configuration permet de lire les 9.1 canaux pour la MAIN ZONE et les 2 canaux dans la ZONE2.
(Les enceintes peuvent émettre du son depuis la ZONE3 plutôt que la ZONE2 (Affectation des Amplis : 9.1p + ZONE3)).

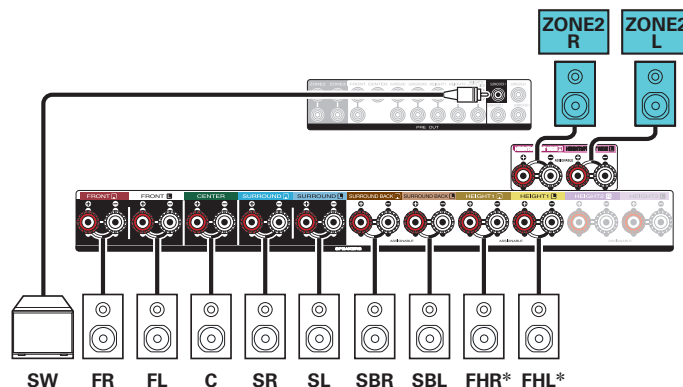
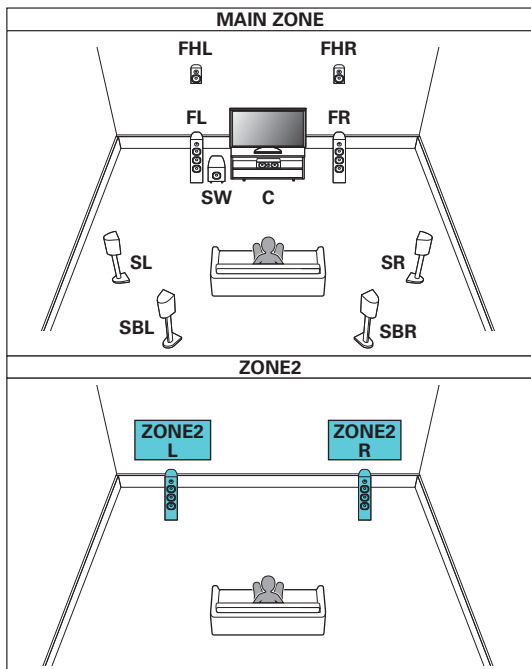

* Les enceintes hautes, les enceintes au plafond et les enceintes Dolby Atmos Enabled peuvent être connectées sur les bornes d'enceinte HEIGHT1. Réglez les enceintes à connecter dans "Disposition des enceintes" dans le menu. (☞ p. 219)



■ Lecture 7.1 canaux (connexion bi-amp des enceintes avant : MAIN ZONE) + lecture 2 canaux (ZONE2)

Ce type de configuration permet de lire les 7.1 canaux pour la MAIN ZONE et les 2 canaux dans la ZONE2. Vous pouvez utiliser la connexion bi-amp pour les enceintes avant dans la MAIN ZONE.

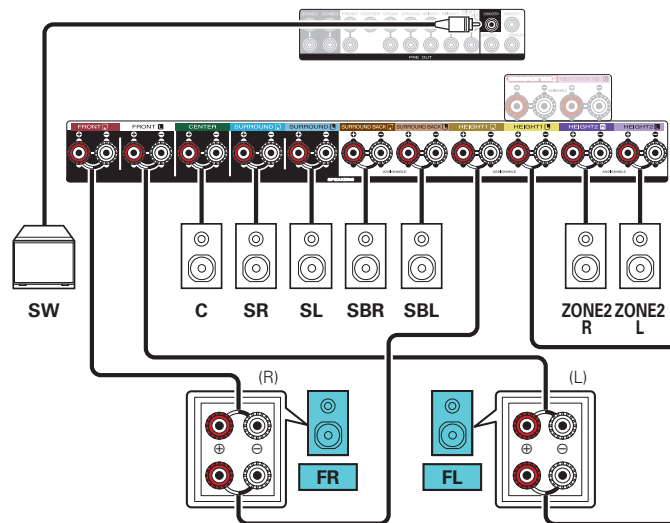
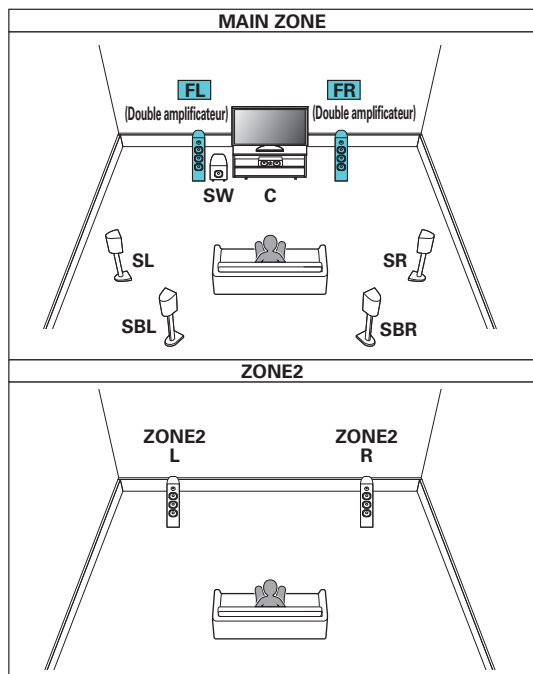

■ Lecture 7.1 canaux (MAIN ZONE) + lecture 2 canal (ZONE2) + lecture 2 canal (ZONE3)

Ce type de configuration permet de lire les 7.1 canaux dans la MAIN ZONE et les 2 canaux dans la ZONE2 et la ZONE3.

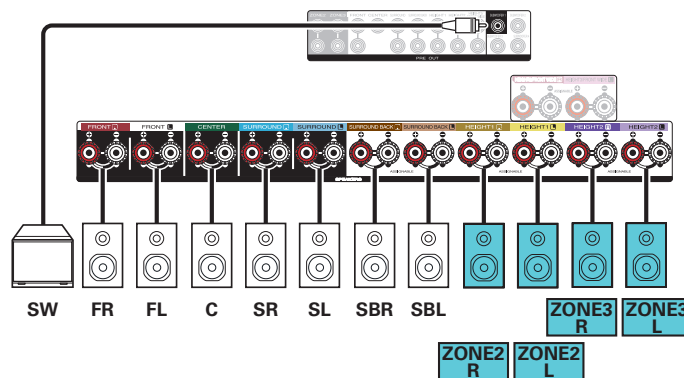
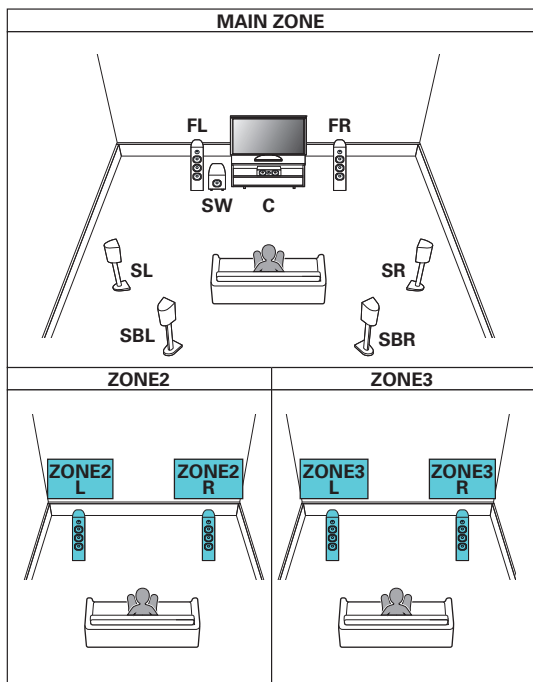

■ Lecture 9.1 canaux (MAIN ZONE) + lecture 1 canal (ZONE2) + lecture 1 canal (ZONE3)

Ce type de configuration permet de lire les 9.1 canaux dans la MAIN ZONE et le format 1 canal (monaural) dans la ZONE2 et la ZONE3.

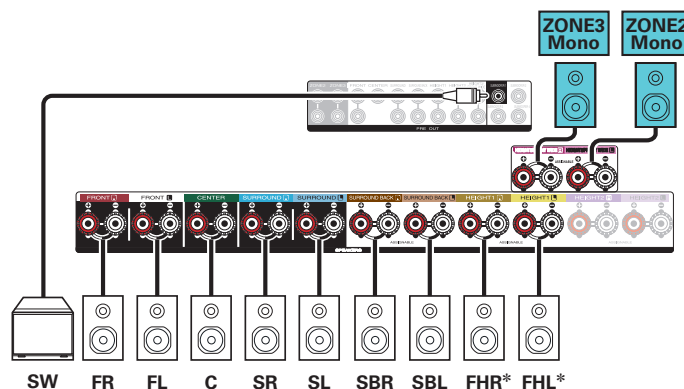
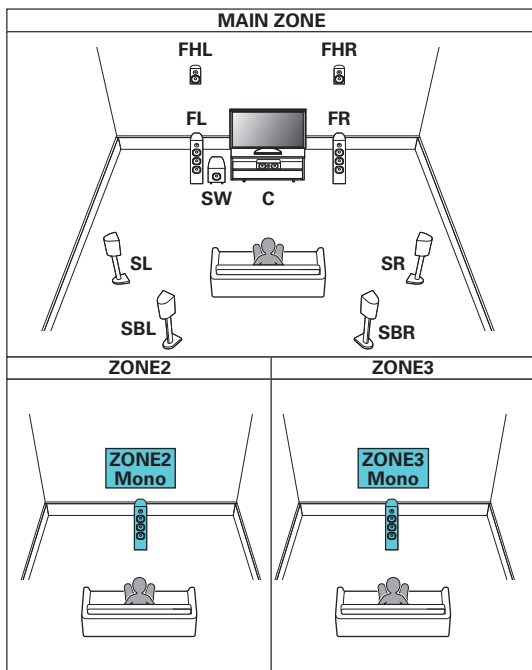

* Les enceintes hautes, les enceintes au plafond et les enceintes Dolby Atmos Enabled peuvent être connectées sur les bornes d'enceinte HEIGHT1. Réglez les enceintes à connecter dans "Disposition des enceintes" dans le menu. (☞ p. 219)



Connexion d'un téléviseur

Connectez un téléviseur à cet appareil pour que la vidéo d'entrée soit transmise au téléviseur. Vous pouvez également profiter de l'audio de votre téléviseur sur cet appareil.

La manière de connecter un téléviseur dépend des bornes et des fonctions dont dispose votre téléviseur.

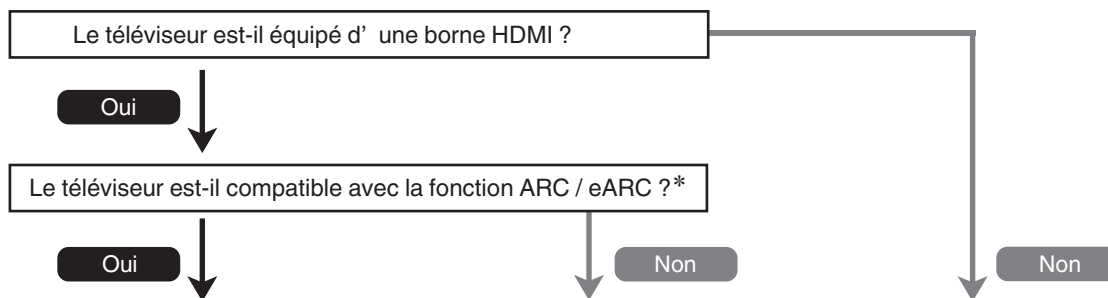

“Connexion 1 : téléviseur équipé d'un connecteur HDMI et compatible avec la fonction ARC / eARC” (☞ p. 75)

“Connexion 2 : téléviseur équipé d'une borne HDMI et incompatible avec la fonction ARC / eARC” (☞ p. 76)

Vous ne pouvez pas connecter la TV à cet appareil.

* Qu'est-ce que l'ARC et l'eARC ?

ARC (Audio Return Channel) renvoie l'audio à cet appareil en utilisant le même câble HDMI que celui qui envoie la vidéo de cet appareil à votre téléviseur. Cela permet à cet appareil de traiter le son provenant du tuner intégré de votre téléviseur et de ses applications.

Les téléviseurs dotés du port eARC (Enhanced Audio Return Channel) offrent une prise en charge supplémentaire de l'audio multicanal à haut débit binaire (Dolby Atmos, Dolby TrueHD, DTS-HD et DTS:X).

Consultez le manuel d'utilisation de votre téléviseur pour plus de détails sur la prise en charge de l'eARC pour votre modèle particulier.

REMARQUE

- Utilisez un téléviseur avec une prise de courant à 2 broches pour cet appareil. Ne branchez pas un téléviseur avec une fiche à 3 broches, car cela pourrait provoquer du bruit.



Connexion 1 : téléviseur équipé d'un connecteur HDMI et compatible avec la fonction ARC / eARC

À l'aide d'un câble* HDMI de haute qualité, connectez une extrémité au port HDMI étiqueté "eARC" ou "ARC" sur votre téléviseur. Connectez l'autre extrémité au port HDMI OUT TV 1 de cet appareil.

Lorsqu'un téléviseur prenant en charge l'eARC est raccordé, la fonction eARC de cet appareil est activée automatiquement et le son du téléviseur est lu. Lorsqu'un téléviseur avec support ARC est connecté, réglez "ARC" dans le menu sur "Marche". (🔧 p. 195)

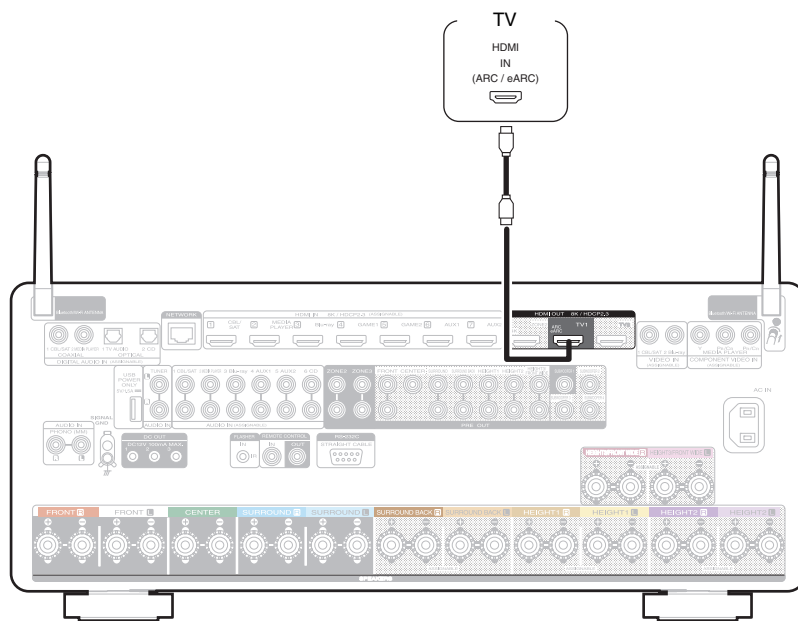

* Pour les téléviseurs 4K, nous recommandons d'utiliser un câble HDMI étiqueté "High Speed" et "with Ethernet".

* Pour les téléviseurs 8K, nous recommandons d'utiliser un câble HDMI étiqueté "Ultra High Speed".



- La configuration des paramètres de la fonction eARC peut être nécessaire en fonction du téléviseur compatible avec la fonction eARC que vous utilisez. Assurez-vous qu'eARC est configuré sur marche si ce réglage existe sur votre téléviseur. Pour plus d'informations, consultez le mode d'emploi de votre téléviseur.
- Réglez "Format signal 4K/8K" sur "8K Amélioré" dans le menu pour profiter de la vidéo 8K. (🔧 p. 201)



Connexion 2 : téléviseur équipé d'une borne HDMI et incompatible avec la fonction ARC / eARC

Utilisez un câble HDMI pour connecter le téléviseur à cet appareil.

Pour écouter l'audio du téléviseur sur cet appareil, utilisez le câble optique pour connecter le téléviseur à cet appareil.

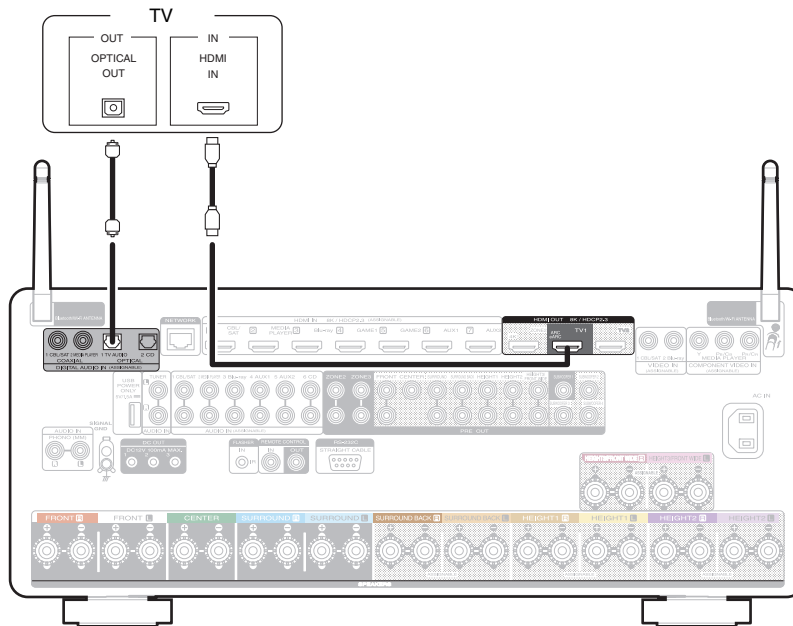

Connexion d'un dispositif de lecture

Cet appareil est équipé de trois types de bornes d'entrée vidéo (HDMI, vidéo composante et vidéo composite) et de trois types de connecteurs d'entrée audio (HDMI, audio numérique et audio).

Sélectionnez les bornes d'entrée sur cet appareil en fonction des bornes sur le dispositif que vous souhaitez connecter.

Si le dispositif connecté à cet appareil est équipé d'une borne HDMI, il est recommandé d'utiliser des connexions HDMI.

Lors d'une connexion HDMI, les signaux audio et vidéo peuvent être transmis via un câble HDMI unique.

- "Connexion d'un décodeur (Tuner satellite/TV par câble)" (🔍 p. 78)
- "Connexion d'un lecteur multimédia" (🔍 p. 79)
- "Connexion d'un lecteur Blu-ray Disc ou d'un lecteur DVD" (🔍 p. 80)
- "Branchement d'une console de jeu ou d'un appareil de lecture compatible avec 8K" (🔍 p. 81)
- "Connexion d'une platine" (🔍 p. 82)



- Connectez les dispositifs à cet appareil comme indiqué par les sources d'entrée imprimées sur les bornes d'entrée audio/vidéo de cet appareil.
- La source qui est assignée aux connecteur HDMI IN, DIGITAL AUDIO IN, COMPONENT VIDEO IN, VIDEO IN et AUDIO IN peut être modifiée. Voir "Affectation des entrées" pour savoir comment changer la source d'entrée attribuée aux connecteurs d'entrée. (🔍 p. 203)
- Pour lire des signaux audio qui sont entrés dans cet appareil sur un téléviseur connectée en HDMI, dans le menu réglez "Sortie audio HDMI" sur "TV". (🔍 p. 193)
- Pour profiter d'un contenu dont le copyright est protégé par HDCP 2.2 ou HDCP 2.3, utilisez un appareil de lecture et un téléviseur compatibles HDCP 2.2 ou HDCP 2.3.



Connexion d'un décodeur (Tuner satellite/TV par câble)

Cette explication utilise la connexion avec un tuner satellite/câble TV STB comme exemple.

Sélectionnez les bornes d'entrée sur cet appareil en fonction des connecteurs sur le dispositif que vous souhaitez connecter.

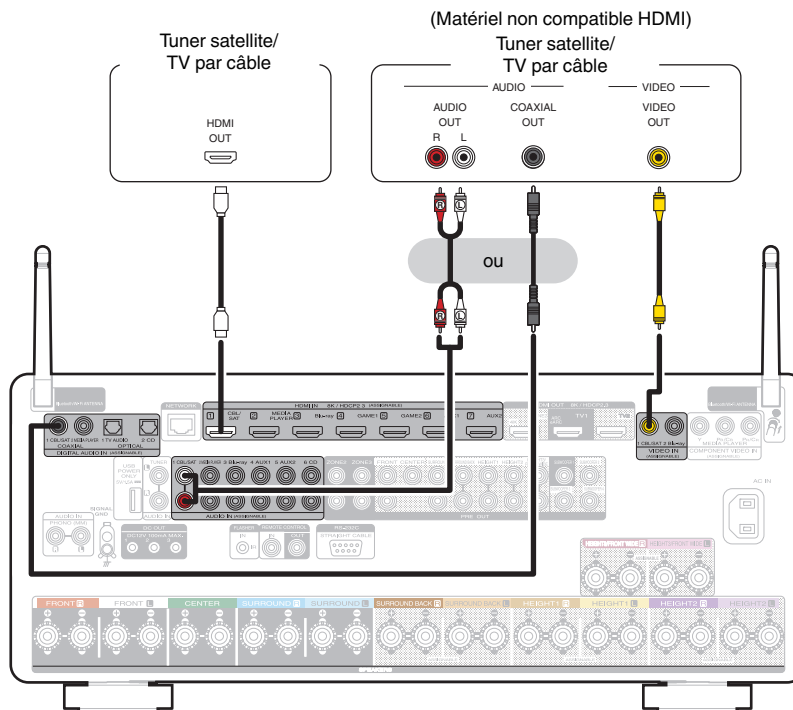

Connexion d'un lecteur multimédia

Cette explication utilise la connexion avec un lecteur multimédia comme exemple.

Sélectionnez les bornes d'entrée sur cet appareil en fonction des connecteurs sur le dispositif que vous souhaitez connecter.

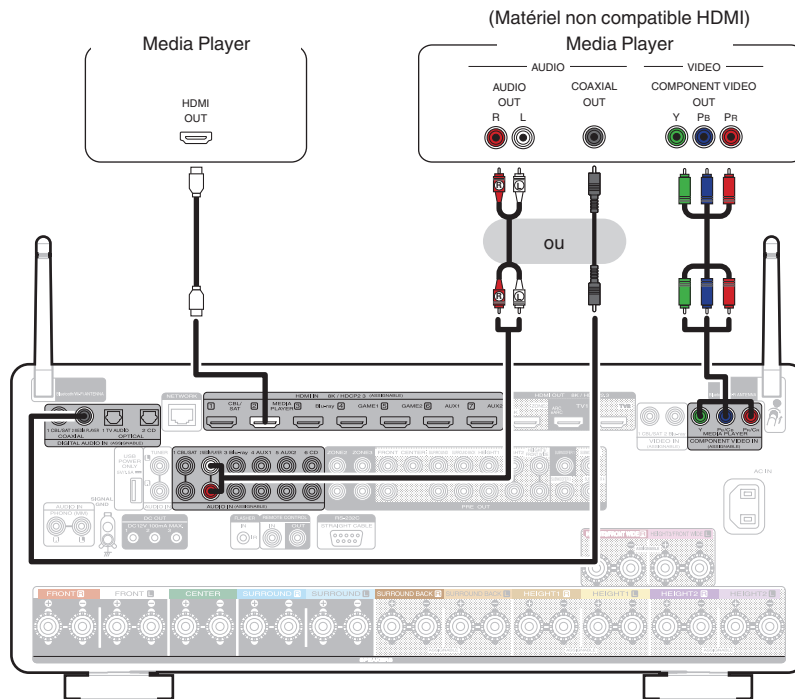

Connexion d'un lecteur Blu-ray Disc ou d'un lecteur DVD

Cette explication utilise la connexion avec un lecteur Blu-ray Disc ou DVD comme exemple.

Sélectionnez les bornes d'entrée sur cet appareil en fonction des connecteurs sur le dispositif que vous souhaitez connecter.

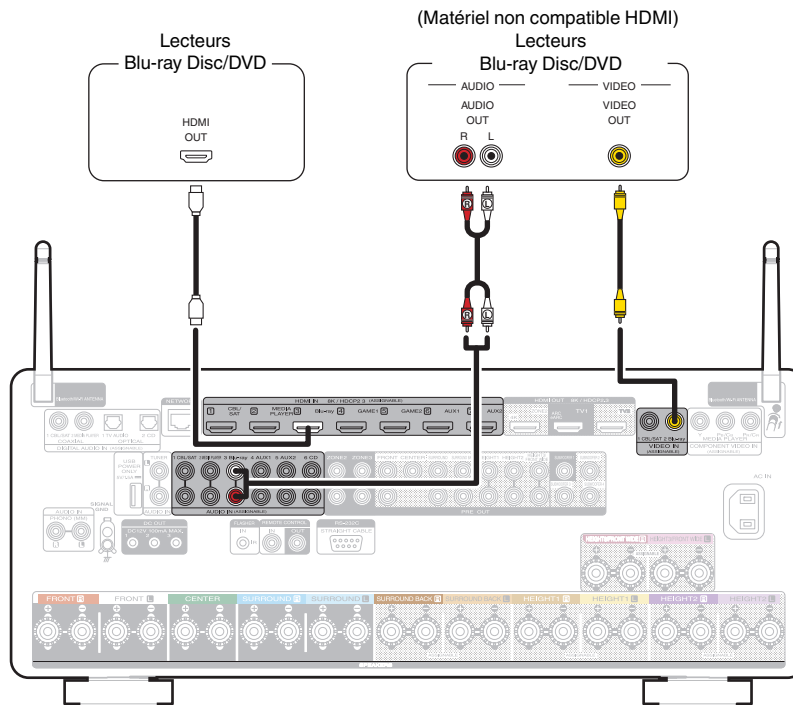

Branchement d'une console de jeu ou d'un appareil de lecture compatible avec 8K

Cet appareil prend en charge les signaux vidéo HDMI 8K.

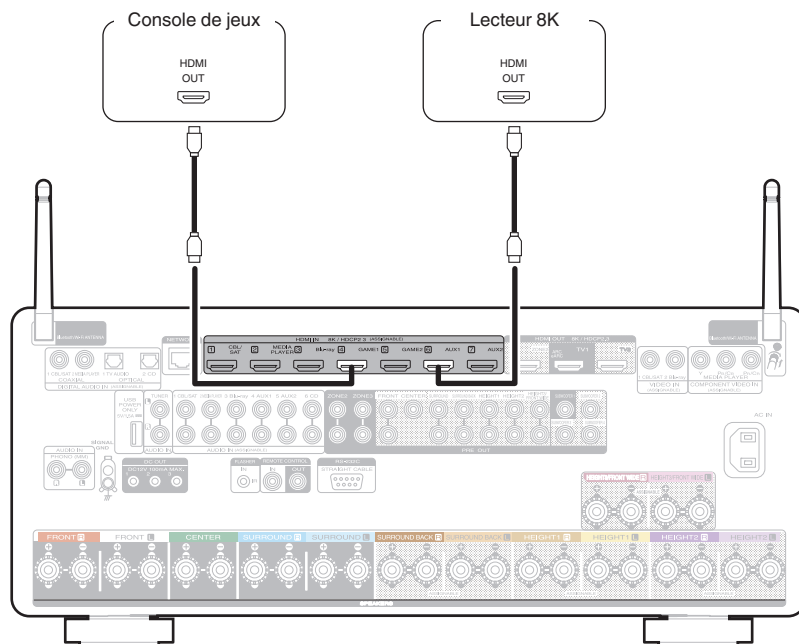

- Utilisez un "Ultra High Speed HDMI cable" certifié pour profiter d'une vidéo 8K ou 4K 120 Hz.
- Réglez "Format signal 4K/8K" sur "8K Amélioré" dans le menu pour profiter de la vidéo 8K. (☞ p. 201)



Connexion d'une platine

Cet appareil est compatible avec les platines équipées d'une cellule phono avec aimant tournant. Si vous le connectez à une platine dotée d'une cellule MC à faible sortie, utilisez un amplificateur de tête MC ou un transformateur survolteur du commerce.

Un bruit "retentissant" provenant des enceintes peut se produire lorsque vous sélectionnez la source d'entrée "Phono" sur cet appareil et que vous augmentez accidentellement le volume sans connecter la platine.

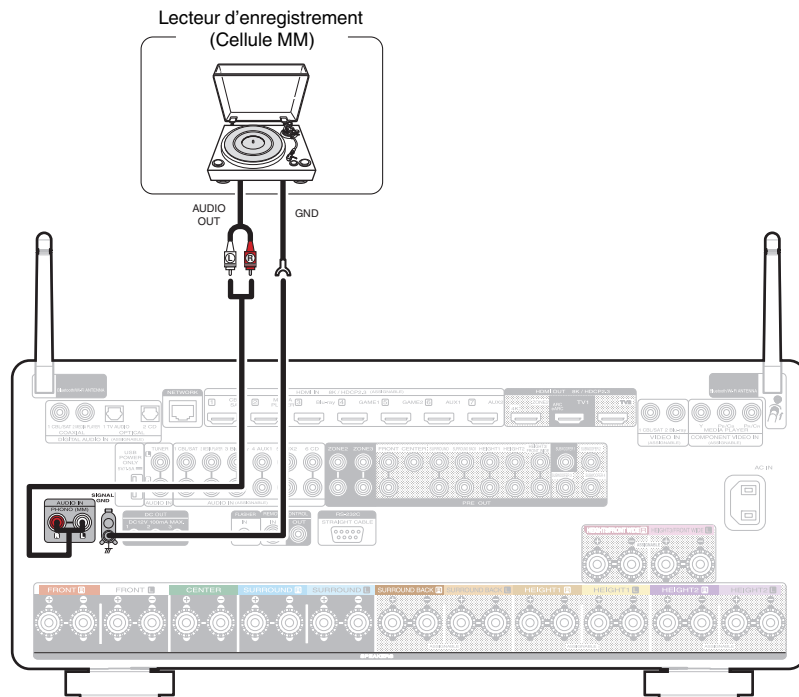

REMARQUE

- La borne de terre (SIGNAL GND) de cet appareil n'est pas dédiée à des fins de mise à la terre pour la sécurité. Si cette borne est connectée lorsqu'il y a beaucoup de bruit, le bruit peut être réduit. Veuillez noter que, selon la platine, connecter la ligne de terre peut avoir l'effet inverse en augmentant le bruit. Auquel cas, il n'est pas nécessaire de connecter la ligne de terre.



Connecter un dispositif mémoire USB au port USB

Pour le mode d'emploi, voir "Lecture du contenu d'un dispositif mémoire USB" (📖 p. 94).

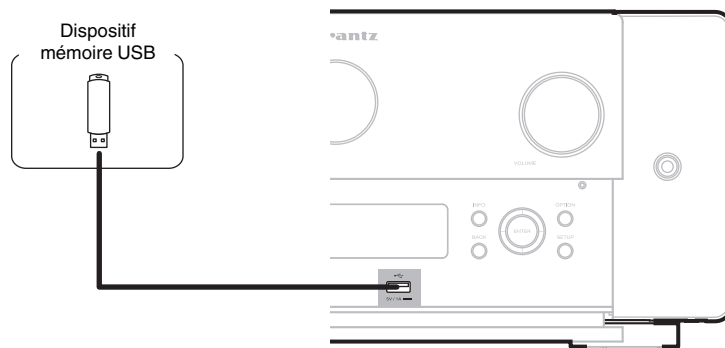

- Marantz ne garantit pas que tous les dispositifs mémoire USB fonctionnent ou soient alimentés. Lorsque vous utilisez un disque dur USB portable livré avec un adaptateur secteur, utilisez l'adaptateur secteur fourni avec cet appareil.
- Le port USB sur le panneau arrière peut uniquement être utilisé pour l'alimentation (5 V/1,5 A). Il ne peut pas être utilisé pour lire des fichiers musicaux. (📖 p. 31)

REMARQUE

- Les dispositifs mémoire USB ne fonctionnent pas via un hub USB.
- Il n'est pas possible d'utiliser cet appareil en connectant son port USB à un PC au moyen d'un câble USB.
- N'utilisez pas de câbles d'extension pour connecter un dispositif de mémoire USB. Ceux-ci peuvent causer des interférences radio avec les autres appareils.



Connexion à un réseau domestique (LAN)

Cet appareil peut se connecter à un réseau en utilisant un LAN câblé ou un réseau local sans fil.

Vous pouvez connecter cet appareil à votre réseau domestique (LAN) pour réaliser différents types de lectures et d'opérations, comme suit.

- Lecture d'audio en réseau, tel qu'une radio Internet, et de serveurs média
- Lecture de services de diffusion de musique
- Utilisation de la fonction Apple AirPlay
- Fonctionnement de cet appareil via le réseau
- Fonctionnement avec le système audio surround multi-pièces sans fil HEOS
- Mise à jour du micrologiciel

Contactez un ISP (Internet Service Provider) ou un magasin d'informatique pour la connexion à Internet.

LAN filaire

Pour effectuer des connexions via un LAN câblé, utilisez un câble LAN pour connecter le routeur à cet appareil, comme illustré dans la figure ci-dessous.

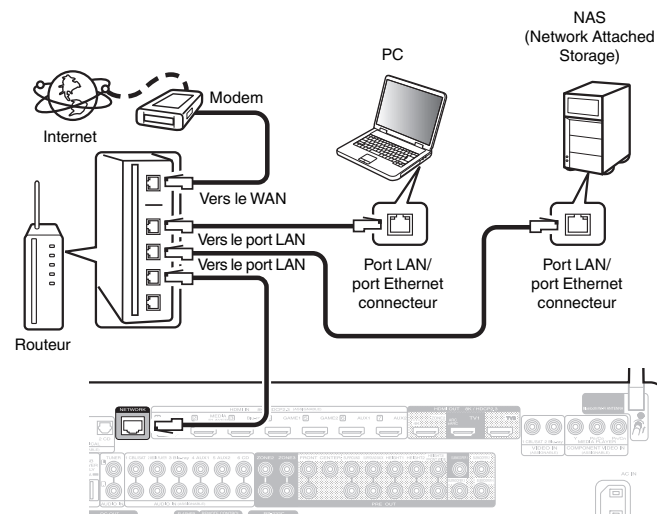

LAN sans fil

Lors de la connexion au réseau local sans fil, connectez les antennes externes pour une connexion Bluetooth/sans fil au réseau local sans fil au panneau arrière et maintenez-les en position verticale.

Voir "Configuration Wi-Fi" pour savoir comment connecter à un routeur de réseau local sans fil. (☞ p. 247)

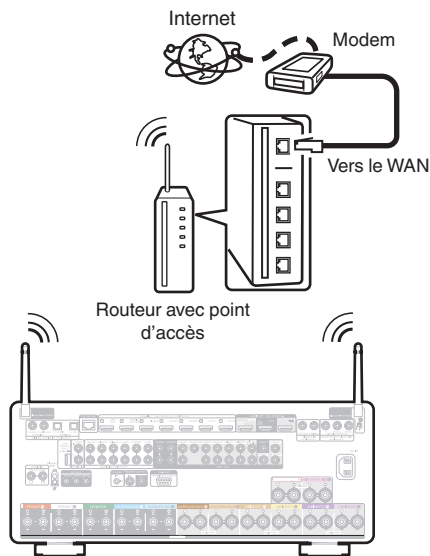

- Lorsque vous utilisez cet appareil, nous vous recommandons d'utiliser un routeur équipé des fonctions suivantes:
 - Serveur DHCP intégré
Cette fonction attribue automatiquement une adresse IP au LAN.
 - Commutateur 100BASE-TX intégré
Lorsque vous connectez plusieurs appareils, nous vous recommandons d'utiliser un hub de commutation ayant une vitesse d'au moins 100 Mbps.
- N'utilisez qu'un câble STP blindé ou un câble LAN ScTP (facilement disponibles dans les magasins d'électronique). (CAT-5 ou supérieur recommandé).
- Il est recommandé d'utiliser un câble LAN normal de type blindé. Si vous utilisez un câble de type plat ou non-blindé, le bruit peut perturber les autres appareils.
- Lorsque cet appareil est connecté à un réseau sans fonction DHCP, effectuez les réglages de l'adresse IP, etc., dans le "Réseau". (☞ p. 246)

REMARQUE

- Les routeurs compatibles dépendent du FAI. Contactez votre fournisseur d'accès à Internet ou un magasin d'informatique pour plus de détails.
- Cet appareil n'est pas compatible avec PPPoE. Un routeur compatible PPPoE est nécessaire si votre ligne contractée n'est pas configurée pour être utilisée avec PPPoE.
- Ne connectez pas une borne NETWORK directement au port LAN/à la borne Ethernet de votre ordinateur.
- Plusieurs services en ligne peuvent être interrompus sans préavis.



Connexion d'un dispositif de commande externe

Prises REMOTE CONTROL

Si la prise de télécommande de cet appareil est connectée à la borne de télécommande d'un appareil Marantz, l'appareil connecté peut être contrôlé avec la télécommande comme un système unique.

■ Lorsque vous contrôlez un appareil connecté à partir de cet appareil

- Connectez la prise REMOTE CONTROL OUT de cet appareil à la prise REMOTE CONTROL IN de l'appareil à connecter.
- Orientez les opérations de la télécommande vers cet appareil. Le signal infrarouge transmis par la télécommande est reçu par le récepteur infrarouge de la télécommande de cet appareil et est envoyé aux autres appareils via la prise de télécommande.
- S'il y a un commutateur de télécommande à l'arrière de l'appareil à connecter, réglez-le sur "EXTERNAL" ou "EXT".
- Si vous connectez l'amplificateur de puissance Marantz (à l'exception de certains modèles) à l'une de ces bornes, l'alimentation de l'amplificateur de puissance fonctionne conjointement avec l'alimentation de cet appareil.

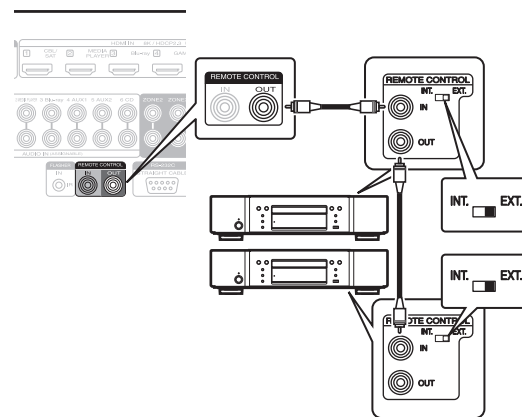

■ Lorsque vous contrôlez cet appareil à partir d'un appareil connecté

- Connecter la prise REMOTE CONTROL IN de cet appareil à la prise REMOTE CONTROL OUT de l'appareil à connecter.
- Si vous effectuez cette opération, désactivez la fonction de télédétection de cet appareil à l'aide de la "Fonction de verrouillage à distance". (☞ p. 157)

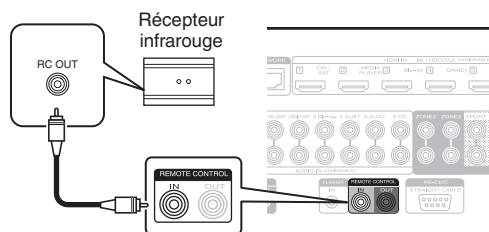

REMARQUE

- Lorsque la fonction de réception de signal de la télécommande est désactivée, vous ne pouvez pas effectuer des opérations avec la télécommande.

Prise FLASHER IN

Si un répéteur IR disponible dans le commerce (vendu séparément) est connecté à la prise FLASHER IN de cet appareil, vous pouvez effectuer les opérations de télécommande même si cet appareil est installé dans un endroit où le signal de télécommande ne peut pas l'atteindre, comme dans un meuble.

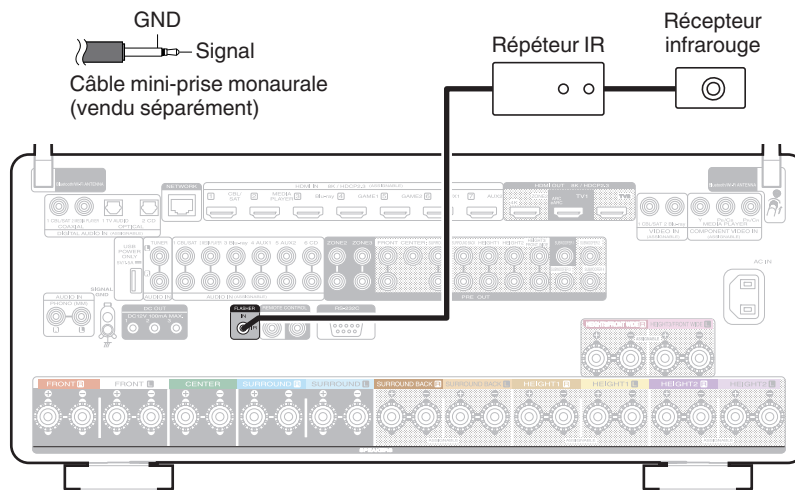

Prises DC OUT

Lorsqu'un appareil doté d'une prise DC IN est connecté via une mini-prise monaurale, il est possible de le mettre en marche/veille par l'intermédiaire du fonctionnement synchronisé avec cet appareil.

Un signal numérique d'un maximum de 12 V DC/100 mA (total 300 mA) par prise est émis par la prise DC OUT.

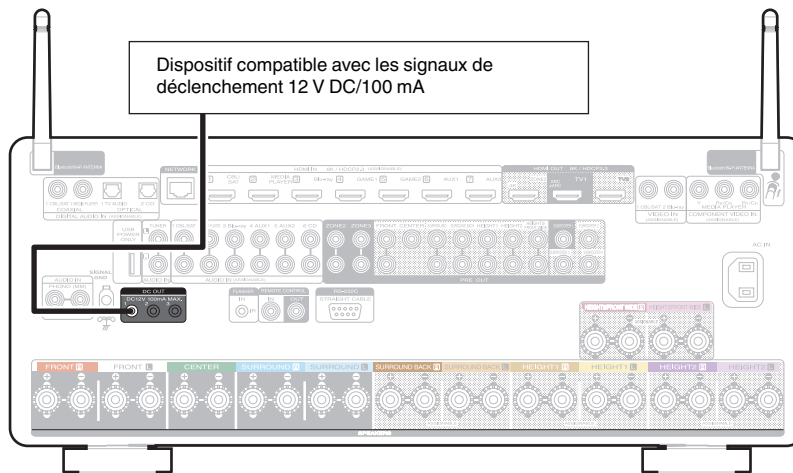

REMARQUE

- Si le niveau d'entrée de déclenchement admissible du dispositif connecté est supérieur à 12 V DC/100 mA ou en cas de court-circuit, la prise DC OUT ne peut pas être utilisée. Dans ce cas, mettez l'appareil hors tension, puis débranchez-le.

Connexion du cordon d'alimentation

Une fois toutes les connexions effectuées, insérez la fiche d'alimentation dans la prise murale.

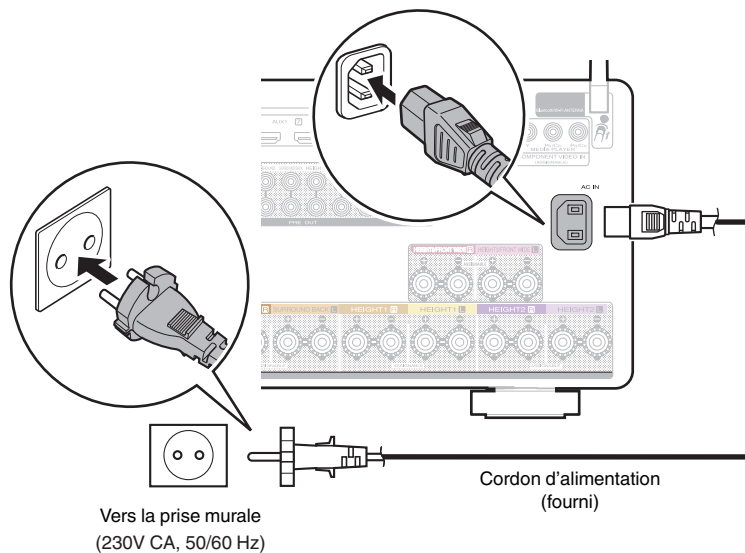

■ Contenu

Utilisation basique

Mise sous tension	92
Sélection de la source d'entrée	92
Réglage du volume	93
Coupure temporaire du son (Sourdine)	93
Sélection d'un mode d'écoute	134

Lecture d'un appareil

Lecture avec les lecteurs Blu-ray Disc/DVD	93
Lecture du contenu d'un dispositif mémoire USB	94
Écouter de la musique sur un périphérique Bluetooth	97
Écoute de l'audio avec un casque Bluetooth	101

Lecture audio/service en réseau

Écoute de Radio Internet	105
Lecture de fichiers stockés sur un ordinateur ou un stockage NAS	107
Obtenir HEOS App	111
Fonction AirPlay	120
Fonction Spotify Connect	123

Fonctions pratiques

Fonctions pratiques	124
Fonction de contrôle HDMI	148
Fonction de minuterie sommeil	149
Fonction de sélection intelligente	151
Fonction de verrouillage du panneau	155
Fonction de verrouillage à distance	157

Autres fonctions

Fonction de contrôle Internet	158
Lecture dans la ZONE2/ZONE3 (différentes pièces)	160



Utilisation basique

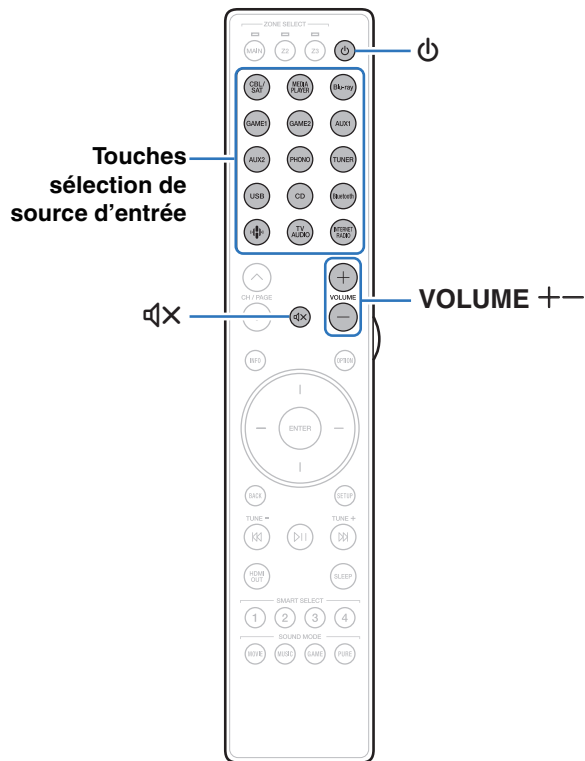

Mise sous tension

1 Appuyez sur POWER ⏻ pour mettre l'appareil sous tension.



- Vous pouvez appuyer sur la touche de sélection de la source d'entrée lorsque l'appareil est en mode veille pour le mettre sous tension.
- Vous pouvez également passer en mode veille en appuyant sur ⏻ sur l'appareil principal.

Sélection de la source d'entrée

1 Appuyez sur la touche de sélection de la source d'entrée pour la lecture.
La source d'entrée souhaitée peut être sélectionnée directement.



- Vous pouvez également sélectionner la source d'entrée en tournant le sélecteur INPUT sur l'appareil principal.



Réglage du volume

1 Utilisez VOLUME \pm pour régler le volume.



- La plage de réglage varie en fonction du signal d'entrée et du réglage de niveau du canal.
- Vous pouvez également régler le volume maître en tournant la molette VOLUME sur l'appareil principal.

Coupure temporaire du son (Sourdine)

1 Appuyez sur MUTE M .

- "MUTE" s'affiche sur l'écran.
- M s'affiche sur l'écran du téléviseur.



- Le son est diminué jusqu'au niveau défini pour le paramètre "Niveau sourdine" dans le menu. (🔍 p. 186)
- Pour annuler la sourdine, vous pouvez ajuster le volume sonore ou appuyer sur MUTE M à nouveau.
- Si M est affiché sur l'écran de télévision pendant plus de 5 minutes alors que "Economiseur d'écran" est réglé sur "Marche", le symbole M se déplace de manière aléatoire sur l'écran du téléviseur. (🔍 p. 200)

Lecture avec les lecteurs Blu-ray Disc/DVD

Vous trouverez ci-dessous la procédure pour la lecture avec les lecteurs Blu-ray Disc/DVD.

1 Préparez la lecture.

- ① Allumez le subwoofer, le lecteur et la TV.
- ② Sélectionnez l'entrée de cet appareil en guise d'entrée TV.

2 Appuyez sur POWER P pour mettre l'appareil sous tension.

3 Appuyez sur DVD ou Blu-ray pour commuter une source d'entrée pour un lecteur utilisé pour la lecture.

4 Lancez la lecture du lecteur Blu-ray Disc ou DVD.

■ Lecture surround (👉 p. 134)



Lecture du contenu d'un dispositif mémoire USB

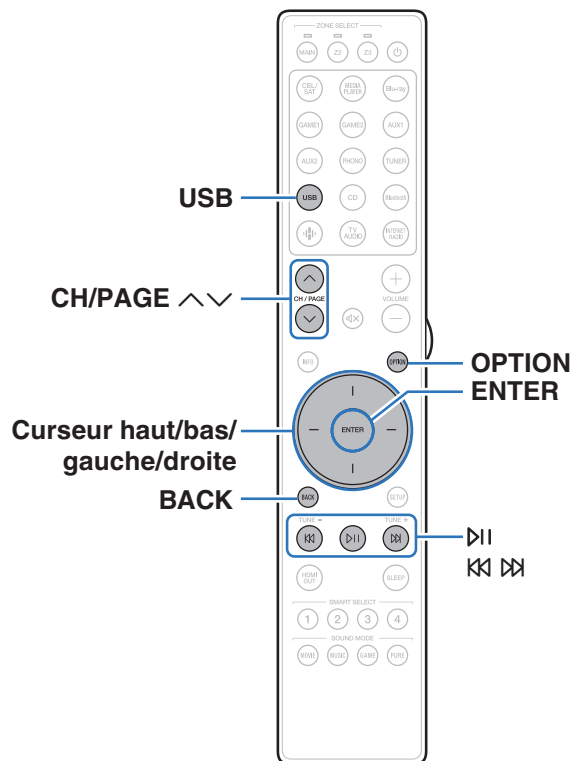

- Lecture de fichiers musicaux enregistrés sur un dispositif mémoire USB.
- Seuls les dispositifs mémoire USB conformes aux standards de classe de stockage de masse peuvent être lus sur cet appareil.
- Cet appareil est compatible avec les dispositifs mémoire USB au format "NTFS" ou "FAT32".
- Les types de format audio et les caractéristiques de lecture prises en charge par cet appareil sont les suivants.
Voir "Lecture de dispositifs mémoire USB" (👉 p. 308) pour plus de détails.

- WMA
- MP3
- WAV
- MPEG-4 AAC
- FLAC
- Apple Lossless
- DSD



Lecture des fichiers d'un dispositif mémoire USB

- 1 Insérez une clé USB formatée en "FAT32" ou "NTFS" sur le port USB.
- 2 Appuyez sur USB pour passer à la source d'entrée "USB".
- 3 Sélectionnez le nom de cet appareil.

4 Parcourez la musique sur votre dispositif mémoire USB et sélectionnez une musique à lire.



- Quand vous sélectionnez une musique à lire, on vous demandera comment vous voulez écouter votre musique.

Jouez maintenant :	Insère l'élément dans votre liste de lecture en cours après le morceau en cours pour qu'il soit lu immédiatement.
Jouer & Remplacer la file d'attente :	Vide la liste de lecture et lit immédiatement l'élément sélectionné.
Jouer la prochaine :	Insère l'élément à la liste après le morceau en cours et le lit une fois la chanson en cours terminée.
Ajouter à la fin de la liste de lecture :	Ajoute l'élément directement à la fin de la liste.

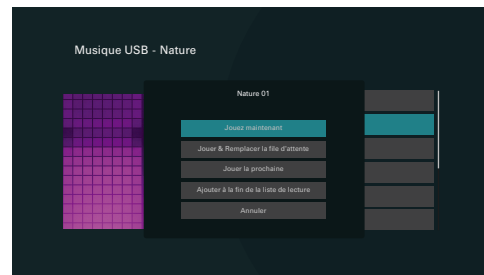

5 Utilisez le curseur haut/bas pour sélectionner “Jouez maintenant” ou “Jouer & Remplacer la file d'attente”, puis appuyez sur ENTER.

La lecture débute.

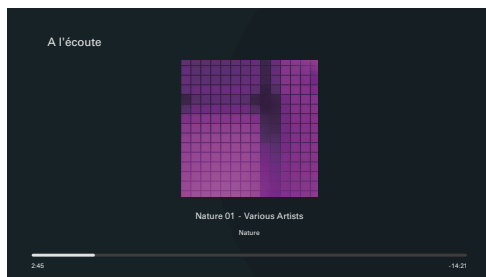

Touches de commande	Fonction
▶	Lecture / Pause
⏮ ⏭	Précédent / Suivant
CH/PAGE ^ v	Passez à la page précédente/page suivante dans l'affichage de la liste



- Lorsqu'un fichier audio MP3 contient des images de l'album, celles-ci peuvent être affichées pendant la lecture du fichier.

REMARQUE

- Notez que Marantz ne pourra être tenu responsable de quelque manière que ce soit des problèmes survenant par rapport aux données enregistrées sur un dispositif mémoire USB lors de l'utilisation de cet appareil avec le dispositif mémoire USB en question.
- Lorsqu'un dispositif mémoire USB est connecté à cet appareil, l'appareil charge tous les fichiers qui s'y trouvent. Le chargement peut prendre un certain temps si le dispositif mémoire USB contient un nombre important de dossiers ou de fichiers.

■ Opérations accessibles dans le menu des options

- “Réglage de l'audibilité des dialogues et voix (Amélior. Dialogues)” (🔧 p. 126)
- “Ajuster le volume de chaque canal pour le faire correspondre à la source d'entrée (Réglage niv. Canal)” (🔧 p. 127)
- “Réglage de la tonalité (Tonalité)” (🔧 p. 128)
- “Réglage du retard audio (Délai audio)” (🔧 p. 129)
- “Modification de la puissance du capteur tactile en fonction de la source d'entrée (Transducteur tactile)” (🔧 p. 130)
- “Affichage de la vidéo voulue lors de la lecture audio (Sélect. Vidéo)” (🔧 p. 131)
- “Lecture de la même musique dans toutes les zones (Toutes zones stéréo)” (🔧 p. 132)
- “Modification des paramètres d'enceinte pour les adapter à l'environnement d'écoute (Présélection des HP)” (🔧 p. 133)
- Modification du “filtre Dirac Live”
<https://manuals.marantz.com/DiracLive/ALL/FR/DRDZSYktvnhzad.php>



Écouter de la musique sur un périphérique Bluetooth

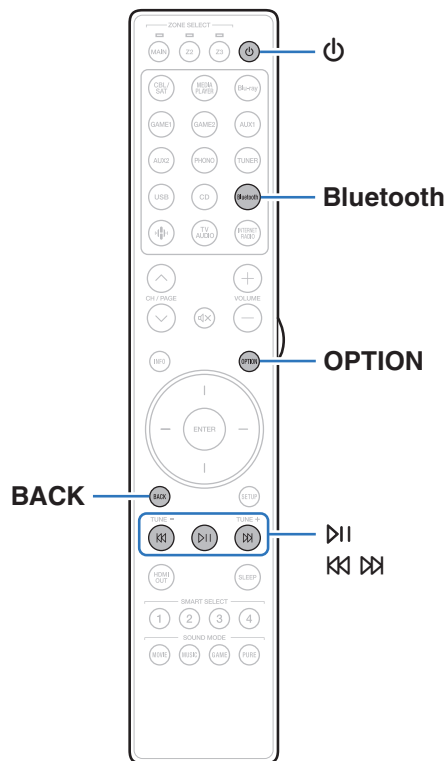

Les fichiers musicaux sur les périphériques Bluetooth tels que les smartphones, les lecteurs de musique numérique, etc. peuvent être lus sur cet appareil via un appariement et en connectant cet appareil à l'aide du périphérique Bluetooth.

La communication est possible jusqu'à une distance d'environ 30 m.

REMARQUE

- Pour lire de la musique à partir d'un périphérique Bluetooth, le périphérique Bluetooth doit prendre en charge le profil A2DP.



Lecture de musique à partir d'un périphérique Bluetooth

Afin d'écouter de la musique à partir d'un périphérique Bluetooth sur cet appareil, le périphérique Bluetooth doit d'abord être apparié avec cet appareil.

Une fois le périphérique Bluetooth apparié, il n'a pas besoin d'être apparié à nouveau.

1 Préparez la lecture.

- ① Connectez les antennes externes fournies pour Bluetooth/réseau local sans fil aux connecteurs de l'antenne Bluetooth/réseau local sans fil situés sur le panneau arrière. (🔧 p. 29)
- ② Appuyez sur POWER  pour mettre l'appareil sous tension.

2 Appuyez sur Bluetooth.

Lors de la première utilisation, l'appareil ira en mode d'appariement automatiquement et "Pairing..." apparaîtra sur l'écran de l'appareil.

3 Activez les réglages Bluetooth sur votre périphérique mobile.



4 Sélectionnez cet appareil lorsque son nom s'affiche dans la liste des appareils affichés sur l'écran du périphérique Bluetooth.

Connectez-vous au périphérique Bluetooth pendant que "Pairing" est affiché sur l'écran de l'appareil.

Effectuez la connexion avec le périphérique Bluetooth à proximité de l'appareil (environ 1 m).

5 Lecture de musique à l'aide de n'importe quelle application sur votre périphérique Bluetooth.

- Le périphérique Bluetooth peut également être commandé avec la télécommande de cet appareil.
- La prochaine fois que le bouton Bluetooth sera pressé sur la télécommande, cet appareil se connectera automatiquement au dernier périphérique Bluetooth connecté.

Touches de commande	Fonction
	Lecture / Pause
	Passer à la plage précédente/Passer à la plage suivante



- Appuyez sur STATUS de cet appareil pendant la lecture pour basculer l'affichage sur le nom du titre, nom de l'artiste, nom de l'album, etc.



Appariement avec d'autres périphériques Bluetooth

Jumeler un appareil Bluetooth avec l'appareil.

- 1** Activez les réglages Bluetooth sur votre périphérique mobile.
- 2** Appuyez et maintenez enfoncée la touche Bluetooth sur la télécommande pendant au moins 3 secondes. L'appareil passera en mode d'appariement.
- 3** Sélectionnez cet appareil lorsque son nom s'affiche dans la liste des appareils affichés sur l'écran du périphérique Bluetooth.



- Cet appareil peut être apparié avec un maximum de 8 périphériques Bluetooth. Lorsqu'un 9e périphérique Bluetooth est apparié, il sera enregistré à la place du plus ancien périphérique enregistré.
- Vous pouvez également passer en mode d'appariement en appuyant sur le bouton OPTION lorsque l'écran de lecture est affiché et en sélectionnant "jumelage" dans le menu d'options affiché.

REMARQUE

- Pour faire fonctionner le périphérique Bluetooth avec la télécommande de cet appareil, le périphérique Bluetooth doit prendre en charge le profil AVRCP.
- La télécommande de cet appareil n'est pas garantie de fonctionner avec tous les périphériques Bluetooth.
- Selon le type de périphérique Bluetooth, cet appareil émet du son qui est couplé au réglage du volume sur le périphérique Bluetooth.

■ Opérations accessibles dans le menu des options

- "Appariement avec d'autres périphériques Bluetooth" (👉 p. 99)
- "Réglage de l'audibilité des dialogues et voix (Amélior. Dialogues)" (👉 p. 126)
- "Ajuster le volume de chaque canal pour le faire correspondre à la source d'entrée (Réglage niv. Canal)" (👉 p. 127)
- "Réglage de la tonalité (Tonalité)" (👉 p. 128)
- "Réglage du retard audio (Délai audio)" (👉 p. 129)
- "Modification de la puissance du capteur tactile en fonction de la source d'entrée (Transducteur tactile)" (👉 p. 130)
- "Affichage de la vidéo voulue lors de la lecture audio (Sélect. Vidéo)" (👉 p. 131)
- "Lecture de la même musique dans toutes les zones (Toutes zones stéréo)" (👉 p. 132)
- "Modification des paramètres d'enceinte pour les adapter à l'environnement d'écoute (Présélection des HP)" (👉 p. 133)
- Modification du "filtre Dirac Live"
<https://manuals.marantz.com/DiracLive/ALL/FR/DRDZSYkvtvnhzad.php>



Reconnexion à cet appareil à partir d'un périphérique Bluetooth

Une fois l'appariement terminé, vous pouvez connecter le périphérique Bluetooth sans effectuer d'opération sur cet appareil.

Cette opération doit également être effectuée lorsque vous commutez le périphérique Bluetooth pour la lecture.

- 1 Si un périphérique Bluetooth est connecté, désactivez le réglage Bluetooth de ce périphérique pour le déconnecter.**
- 2 Activez le réglage Bluetooth du périphérique Bluetooth à connecter.**
- 3 Sélectionnez cet appareil dans la liste des périphériques Bluetooth affichée sur votre périphérique Bluetooth.**
- 4 Écoutez de la musique à l'aide de n'importe quelle application sur votre périphérique Bluetooth.**



- L'écran passe automatiquement sur l'écran de lecture "Bluetooth" si un appareil Bluetooth est connecté et que l'appareil est allumé.
- Lorsque les paramètres "Commande réseau" de cet appareil sont réglés sur "Toujours actif" et un périphérique Bluetooth est connecté avec l'unité en état de veille, l'alimentation de l'appareil se mettra sous tension automatiquement. (🔗 p. 250)



Écoute de l'audio avec un casque Bluetooth

Vous pouvez écouter de la musique en jouant dans la MAIN ZONE de cet appareil avec un casque Bluetooth.

Sortie audio provenant simultanément d'enceintes connectées et d'un casque Bluetooth ou uniquement avec d'un casque Bluetooth.

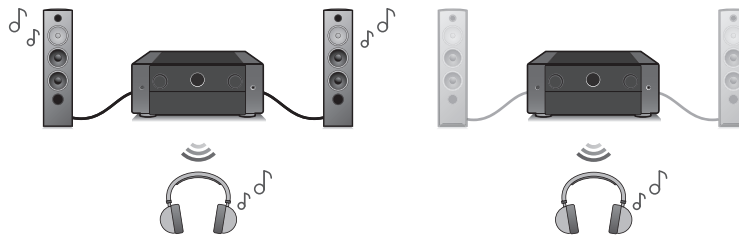

(Mode de sortie: Bluetooth + HP)

(Mode de sortie: Bluetooth uniquement)

Écoute de l'audio avec un casque Bluetooth

- 1 Réglez “Émetteurs” sur “Marche” depuis le réglage “Général” - “Émetteur Bluetooth” dans le menu. (🔧 p. 259)
- 2 Sélectionnez “Mode de sortie” et définissez la méthode de sortie audio.

Bluetooth + HP (Valeur par défaut):	Le son est transmis au casque Bluetooth et aux enceintes de la zone principale. Cette sortie simultanée convient aux soirées cinéma en famille et autres activités de groupe.
Bluetooth uniquement:	Le son est transmis uniquement au casque Bluetooth. Ceci est approprié pour écouter de la musique ou regarder des films la nuit, lorsque vous devez rester silencieux.
- 3 Passez en mode d'appariement sur le casque Bluetooth que vous souhaitez connecter à cet appareil.
- 4 Sélectionnez “Liste des appareils”, puis le nom du casque Bluetooth dans la liste des périphériques.
- 5 Réglez le volume du casque Bluetooth connecté une fois la connexion établie.



- “Mode de sortie” peut également être configuré à partir de “Émetteur Bluetooth” dans le menu d'options.
- Les enceintes Bluetooth compatibles avec le profil A2DP peuvent être connectées en suivant les mêmes étapes que pour connecter un casque Bluetooth.

REMARQUE

- Le volume des casques Bluetooth ne peut pas être réglé via le MASTER VOLUME de cet appareil ou le VOLUME de la télécommande. Réglez le volume à l'aide du casque Bluetooth.
- Si vous utilisez des casques Bluetooth qui ne disposent pas de contrôle du volume, ou si le volume est insuffisant, vous pouvez contrôler le volume en réglant “Niveau” de “Émetteur Bluetooth” à partir du menu des options. (🔧 p. 103)
- Le mode stéréo est défini comme mode audio lors de l'utilisation d'un casque Bluetooth. Les modes audio et autres réglages audio ne sont pas reflétés dans la sortie audio du casque Bluetooth.
Les réglages audio, les modes audio et le mode Toutes zones stéréo ne sont pas disponibles avec un casque Bluetooth et “Mode de sortie” est réglé sur “Bluetooth uniquement”.
- L'audio peut être retardé lorsqu'il est envoyé via Bluetooth.
- Il est impossible de connecter un casque Bluetooth lors de l'utilisation d'une source d'entrée Bluetooth dans une zone.
De plus, la sélection d'une source d'entrée Bluetooth dans une zone met fin à la connexion entre cet appareil et le casque Bluetooth.
- Il est impossible de connecter un casque Bluetooth lorsque cet appareil est regroupé dans l'application HEOS.



Réglage du volume des casques Bluetooth

Si vous utilisez des casques Bluetooth qui ne disposent pas de contrôle du volume, ou si le volume est insuffisant, vous pouvez contrôler le volume en réglant "Niveau" de "Émetteur Bluetooth" à partir du menu des options.

1 Appuyez sur **OPTION**.

Un écran de menu d'option s'affiche.

- Lorsque la source d'entrée est sur "HEOS Music", un menu Option est affiché pour la musique en ligne. Sélectionnez "Options AVR" et appuyez ensuite sur ENTER.

2 Utilisez le curseur haut/bas pour sélectionner "Émetteur Bluetooth", puis appuyez sur **ENTER**.

L'écran "Émetteur Bluetooth" s'affiche.

3 Utilisez le curseur haut/bas pour sélectionner "Niveau".

4 Utilisez le curseur gauche/droite pour régler le volume, puis appuyez sur **ENTER**.

-50 dB – +10 dB (Défaut: 0 dB)



- Ce réglage s'applique à tous les casques Bluetooth connectés, quel que soit leur type.

Reconnexion à un casque Bluetooth

Suivez l'une des étapes ci-dessous pour reconnecter le dernier casque Bluetooth utilisé:

- Reconnectez-vous à cet appareil avec la fonction de reconnexion du casque Bluetooth.
- Accédez à "Émetteur Bluetooth", puis sélectionnez "Reconnecter" dans le menu des options.
- Si "Mode de sortie" est réglé sur "Bluetooth + HP", cet appareil se connecte automatiquement au dernier casque Bluetooth utilisé lors de la mise sous tension.
- Sélectionnez l'appareil que vous souhaitez connecter dans la "Liste des appareils" sous "Émetteur Bluetooth" dans le menu. (🔗 p. 259)



Déconnexion d'un casque Bluetooth

Effectuez l'une des étapes suivantes pour déconnecter votre casque Bluetooth:

- Éteignez votre casque Bluetooth.
- Accédez à "Émetteur Bluetooth", puis sélectionnez "Déconnecter" dans le menu des options.
- Dans le menu de configuration, accédez à "Général" - "Émetteur Bluetooth", et réglez "Émetteurs" sur Arrêt. (🔧 p. 259)



Écoute de Radio Internet

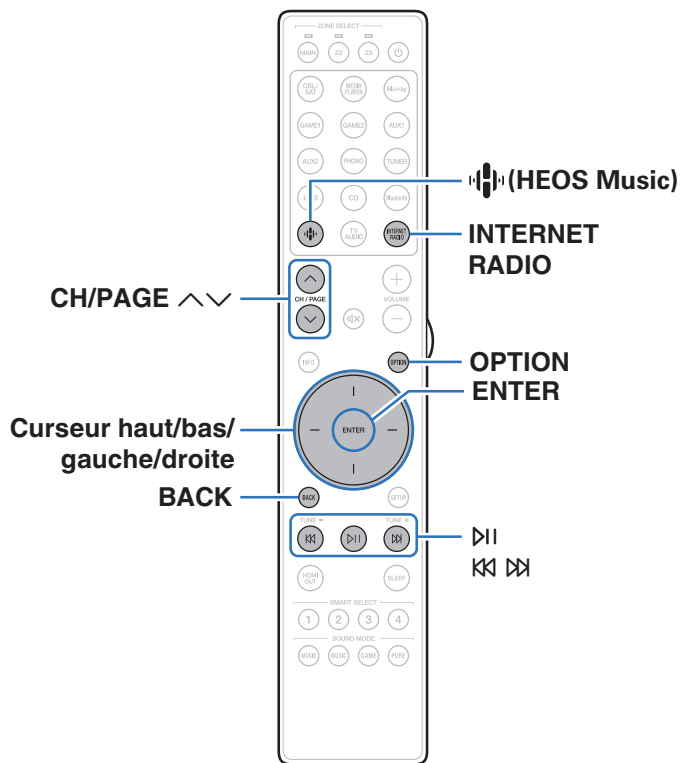

- La Radio Internet renvoie aux émissions radio diffusées via Internet. Vous pouvez recevoir des stations Radio Internet en provenance du monde entier.
- Les stations radio Internet sur cet appareil listent le service de base de données fourni par la station radio Tuneln.
- Les types de format audio et les caractéristiques de lecture prises en charge par cet appareil sont les suivants. Voir "Lecture de radio Internet" (p. 311) pour plus de détails.

- WMA
- MP3
- MPEG-4 AAC





Écoute de Radio Internet

1 Appuyez sur INTERNET RADIO.

- Vous pouvez également appuyer sur  (HEOS Music). Utilisez le curseur Haut/Bas pour sélectionner "Radio Internet Tuneln", puis appuyez sur ENTER.

2 Sélectionnez la station que vous souhaitez écouter.

Touches de commande	Fonction
 *	Lecture / Pause
 *	Passer à la plage précédente/Passer à la plage suivante
CH/PAGE 	Passez à la page précédente/page suivante dans l'affichage de la liste

* Autorisé lors de l'écoute de Podcasts.











- L'affichage passe du titre de la plage au nom de la station de radio etc. à chaque fois que vous appuyez sur STATUS sur l'appareil principal.

REMARQUE

- Le service de base de données des stations radio peut être interrompu ou indisponible sans avertissement préalable.

■ Opérations accessibles dans le menu des options

- "Ajout des Favoris HEOS" ( p. 126)
- "Réglage de l'audibilité des dialogues et voix (Amélior. Dialogues)" ( p. 126)
- "Ajuster le volume de chaque canal pour le faire correspondre à la source d'entrée (Réglage niv. Canal)" ( p. 127)
- "Réglage de la tonalité (Tonalité)" ( p. 128)
- "Réglage du retard audio (Délai audio)" ( p. 129)
- "Modification de la puissance du capteur tactile en fonction de la source d'entrée (Transducteur tactile)" ( p. 130)
- "Affichage de la vidéo voulue lors de la lecture audio (Sélect. Vidéo)" ( p. 131)
- "Lecture de la même musique dans toutes les zones (Toutes zones stéréo)" ( p. 132)
- "Modification des paramètres d'enceinte pour les adapter à l'environnement d'écoute (Présélection des HP)" ( p. 133)
- Modification du "filtre Dirac Live"
<https://manuals.marantz.com/DiracLive/ALL/FR/DRDZSYkvtvnhzad.php>



Lecture de fichiers stockés sur un ordinateur ou un stockage NAS

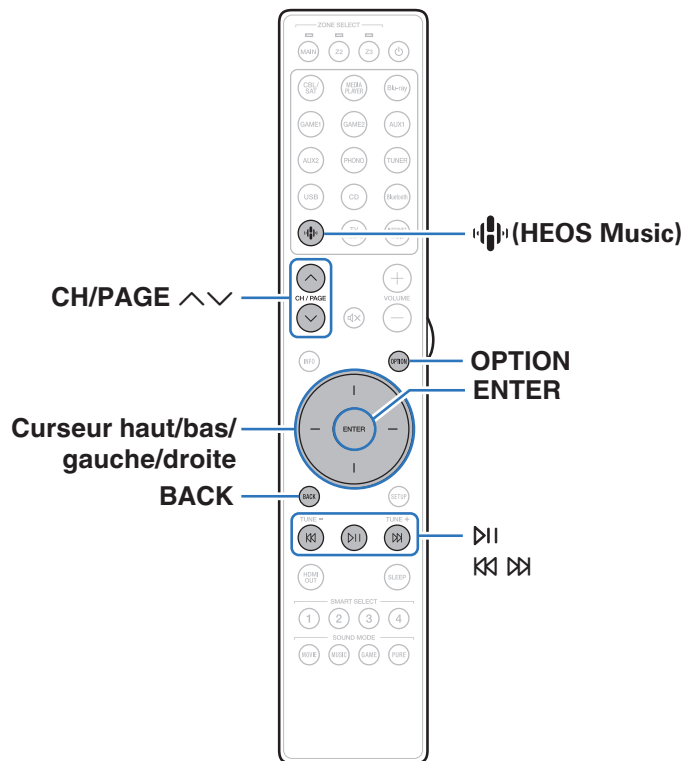

• Cet appareil peut lire les fichiers musicaux et les pistes de lecture (m3u, wpl) depuis des serveurs DLNA compatibles, comme un ordinateur ou un dispositif NAS, connectés à votre réseau.

• Formats pris en charge :

Pour plus de détails, reportez-vous à “Lire un fichier sauvegardé sur un ordinateur ou sur un NAS” (📖 p. 310).

- WMA
- MP3
- WAV
- MPEG-4 AAC
- FLAC
- Apple Lossless
- DSD



Lecture de fichiers stockés sur un ordinateur ou un stockage NAS

Suivez cette procédure pour lire les fichiers audio ou les listes de lecture sur des serveurs de fichiers DLNA connectés à votre réseau.

1 Appuyez sur (HEOS Music).

Si un historique de lecture est présent, la dernière station de radio Internet ou le dernier morceau écouté est lu. Appuyez à nouveau sur  (HEOS Music) pour afficher le menu principal de HEOS Music.

2 Utilisez le curseur haut/bas pour sélectionner “Serveurs de musique”, puis appuyez sur ENTER.

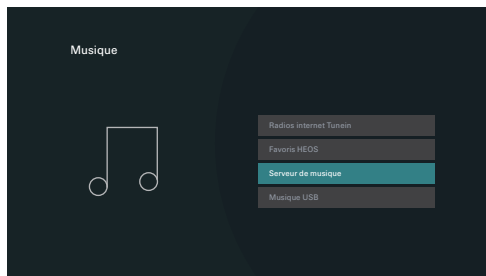

3 Sélectionnez le nom de votre PC en réseau ou du serveur NAS (Network Attached Storage).

4 Parcourez la musique sur votre PC/NAS et sélectionnez une musique à lire.



- Quand vous sélectionnez une musique à lire, on vous demandera comment vous voulez écouter votre musique.

Jouez maintenant :	Insère l'élément dans votre liste de lecture en cours après le morceau en cours pour qu'il soit lu immédiatement.
Jouer & Remplacer la file d'attente :	Vide la liste de lecture et lit immédiatement l'élément sélectionné.
Jouer la prochaine :	Insère l'élément à la liste après le morceau en cours et le lit une fois la chanson en cours terminée.
Ajouter à la fin de la liste de lecture :	Ajoute l'élément directement à la fin de la liste.

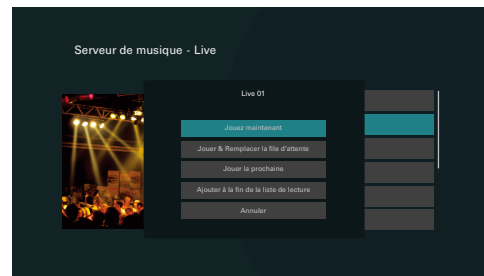

5 Utilisez le curseur haut/bas pour sélectionner “Jouez maintenant” ou “Jouer & Remplacer la file d'attente”, puis appuyez sur ENTER.

La lecture débute.

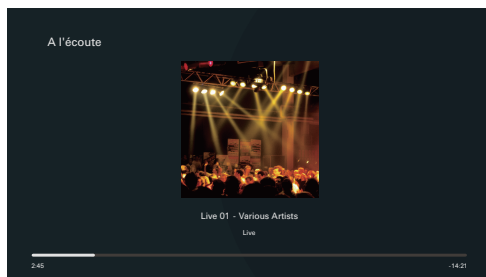

Touches de commande	Fonction
▶	Lecture / Pause
⏮ ⏭	Précédent / Suivant
CH/PAGE ^ v	Passez à la page précédente/page suivante dans l'affichage de la liste



- L’affichage passe du titre de la plage, au nom de l’artiste, puis au titre de l’album à chaque fois que vous appuyez sur STATUS sur l’appareil principal.
- Lorsqu’un fichier WMA (Windows Media Audio), MP3 ou MPEG-4 AAC contient des images de l’album, celles-ci peuvent être affichées pendant la lecture du fichier.
- Si vous utilisez une version 11 ou ultérieure de Windows Media Player, il est possible d’afficher l’album pour les fichiers WMA.

REMARQUE

- Lors de la lecture de fichiers musicaux avec votre ordinateur ou stockage NAS connecté via le réseau LAN sans fil, l’audio peut être interrompu en fonction de votre environnement LAN sans fil. Dans ce cas, connectez à l’aide d’un LAN câblé.
- L’ordre dans lequel les plages/fichiers sont affichés dépend des paramètres du serveur. Si les plages/fichiers ne sont pas affichés dans l’ordre alphabétique à cause des spécifications du serveur, il se peut que la recherche par la première lettre ne fonctionne pas correctement.



■ Opérations accessibles dans le menu des options

- “Réglage de l’audibilité des dialogues et voix (Amélior. Dialogues)” (🔊 p. 126)
- “Ajuster le volume de chaque canal pour le faire correspondre à la source d’entrée (Réglage niv. Canal)” (🔊 p. 127)
- “Réglage de la tonalité (Tonalité)” (🔊 p. 128)
- “Réglage du retard audio (Délai audio)” (🔊 p. 129)
- “Modification de la puissance du capteur tactile en fonction de la source d’entrée (Transducteur tactile)” (🔊 p. 130)
- “Affichage de la vidéo voulue lors de la lecture audio (Sélect. Vidéo)” (🔊 p. 131)
- “Lecture de la même musique dans toutes les zones (Toutes zones stéréo)” (🔊 p. 132)
- “Modification des paramètres d’enceinte pour les adapter à l’environnement d’écoute (Présélection des HP)” (🔊 p. 133)
- Modification du “filtre Dirac Live”
<https://manuals.marantz.com/DiracLive/ALL/FR/DRDZSYktnvhzad.php>



Obtenir HEOS App

Depuis HEOS App, vous pouvez utiliser de nombreux services de diffusion de musique en ligne. Plusieurs options s'offrent à vous selon votre situation géographique.

Téléchargez HEOS App sur iOS ou Android en recherchant "HEOS" sur l'App Store, sur Google Play ou sur Amazon Appstore.



Compte HEOS

Les comptes HEOS peuvent être enregistrés en appuyant sur l'onglet "Musique" - icône "Réglages"  dans l'application HEOS App.

Une fois que vous avez créé ou que vous vous êtes connecté à votre Compte HEOS, vous pouvez utiliser la fonctionnalité Favoris HEOS pour enregistrer et rappeler vos stations de radio en continu préférées à l'aide de l'interface utilisateur à l'écran de votre AVR.

■ Qu'est-ce qu'un Compte HEOS?

Un Compte HEOS est un compte principal ou "porte-clé" qui vous permet de contrôler tous les services de musique HEOS à l'aide un identifiant et un mot de passe uniques.

■ Pourquoi se créer un Compte HEOS?

Grâce à ce Compte HEOS, il vous suffit d'entrer votre identifiant et votre mot de passe une seule fois pour tous les services de musique. Cela vous permet une utilisation rapide et facile de l'application sur différents dispositifs.

Il vous suffit de vous identifier sur votre Compte HEOS depuis n'importe quel dispositif, et vous aurez accès à tous vos services de musique associés. Vous pourrez ainsi lire votre historique de lecture et vos listes de lecture, même chez des amis qui écoutent leur musique sur leur propre système HEOS.

■ Se créer un Compte HEOS

À votre première utilisation d'un service de musique depuis le menu "Musique" principal de HEOS App, il vous sera demandé de créer un Compte HEOS.

■ Modifier son Compte HEOS

- 1 Appuyez sur l'onglet "Musique".**
- 2 Sélectionnez l'icône Réglages  en haut à gauche de l'écran.**
- 3 Sélectionnez "Compte HEOS".**
- 4 Changez votre zone géographique, votre mot de passe, supprimez votre compte ou déconnectez-vous.**



- Cet appareil se synchronise automatiquement lorsque vous changez vos paramètres ou que vous vous déconnectez de votre compte dans HEOS App.



Lecture depuis des services de diffusion de musique

Un service de musique est une société de musique en ligne qui permet un accès à de vastes collections musicales par le biais d'une souscription gratuite et/ou payante. Plusieurs options s'offrent à vous selon votre situation géographique.

REMARQUE

- L'application et la marque HEOS ne sont affiliées à aucun fabricant d'appareil mobile. La disponibilité des services de musique peut varier selon les régions. Il est possible que tous les services ne soient pas disponibles au moment de l'achat. Certains services peuvent être ajoutés ou supprimés de temps à autre en fonction de décisions des fournisseurs de services de musique ou d'autres personnes.

■ Sélectionner une pièce/un dispositif

- 1 Appuyez sur l'onglet "Pièces" et sélectionnez "Marantz CINEMA 30" s'il existe plusieurs produits avec HEOS intégré.**



- Appuyez sur l'icône  en haut à droite de l'écran pour changer le mode éditeur. Vous pouvez modifier le nom affiché.

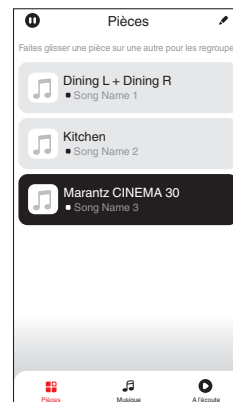

■ Sélectionner le morceau ou la station depuis les différentes sources musicales

1 Appuyez sur l'onglet "Musique" pour sélectionner une source musicale.



- Tous les services musicaux affichés sont susceptibles de pas être disponibles dans votre région.

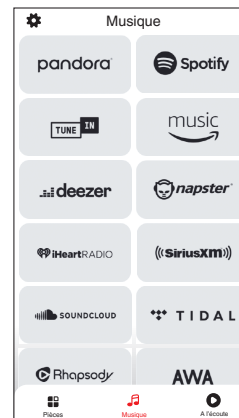

2 Parcourir les musiques à lire.

Après avoir sélectionné un morceau ou une station de radio, l'application vous redirigera automatiquement sur l'écran "Lecture en cours".



- Lorsque vous sélectionnez un morceau à lire, on vous demandera comment vous voulez écouter votre musique.

Jouez maintenant :	Insère l'élément dans votre liste de lecture en cours après le morceau en cours pour qu'il soit lu immédiatement.
Jouer & Remplacer la file d'attente :	Vide la liste de lecture et lit immédiatement l'élément sélectionné.
Jouer la prochaine :	Insère l'élément à la liste après le morceau en cours et le lit une fois la chanson en cours terminée.
Ajouter à la fin de la liste de lecture :	Ajoute l'élément directement à la fin de la liste.



- Lorsque vous sélectionnez une station de radio, les éléments suivants s'affichent.

Jouez maintenant :	Permet de lire immédiatement l'élément sélectionné.
Ajouter aux favoris HEOS :	Ajoute aux favoris HEOS.

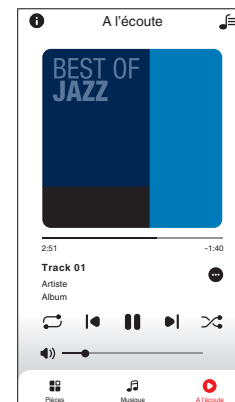
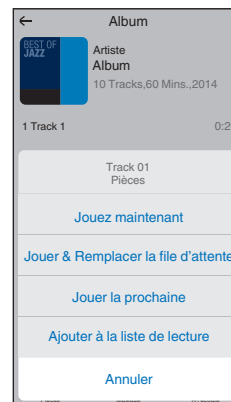

Écouter la même musique dans plusieurs pièces

Ce système est un véritable système audio multi-pièces. Vous pouvez créer un ou plusieurs groupes HEOS pour synchroniser automatiquement la lecture audio entre plusieurs produits avec HEOS intégré afin que la musique jouée dans les différentes pièces soit parfaitement synchronisée et ait toujours un son étonnant ! Vous pouvez facilement ajouter jusqu'à 32 produits à votre système au total. Vous pouvez regrouper jusqu'à 16 produits individuels pour qu'ils jouent le même morceau de manière totalement synchronisée.

■ Regrouper des pièces

- 1** Appuyer et maintenez votre doigt sur la pièce qui ne diffuse pas de musique.
- 2** Faites-la glisser jusqu'à la pièce qui diffuse de la musique et relâchez.
- 3** Le deux pièces seront ainsi regroupées en un unique groupe de dispositifs et elles diffuseront la même musique parfaitement synchronisée.

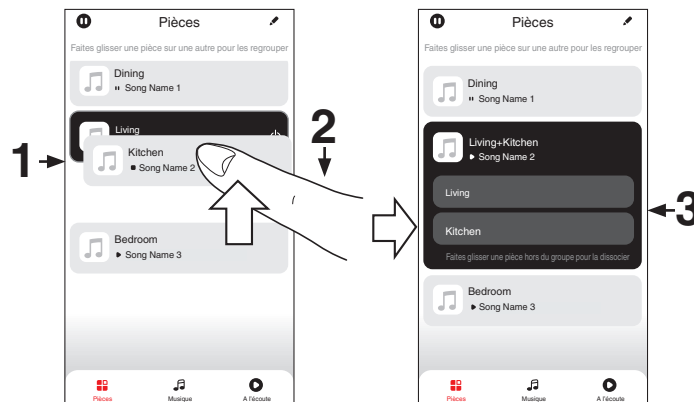

■ Dégrouper des pièces

- 1 Appuyez et maintenez votre doigt sur une pièce que vous voulez retirer d'un groupe.
- 2 Faites-la glisser hors du groupe et relâchez.

REMARQUE

- Vous ne pouvez pas retirer la première pièce qui diffusait de la musique avant la création du groupe.

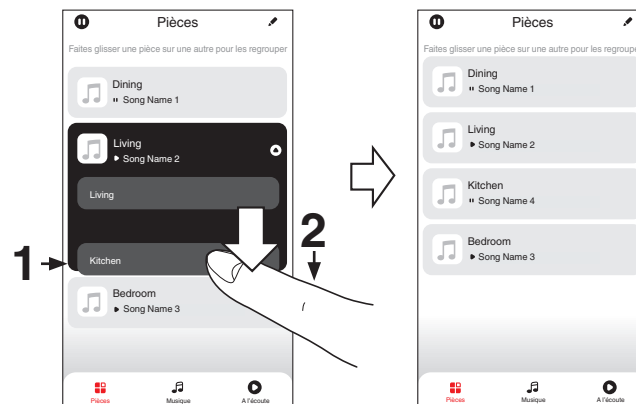

■ Regrouper toutes les pièces (mode soirée)

Vous pouvez facilement regrouper 16 pièces en mode Soirée d'un simple "rapprochement" des doigts.

- 1 Placez deux doigts sur l'écran, sur la liste des pièces.
- 2 Rapprochez rapidement vos doigts et relâchez.
- 3 Toutes les pièces seront regroupées et diffuseront la même musique parfaitement synchronisée.

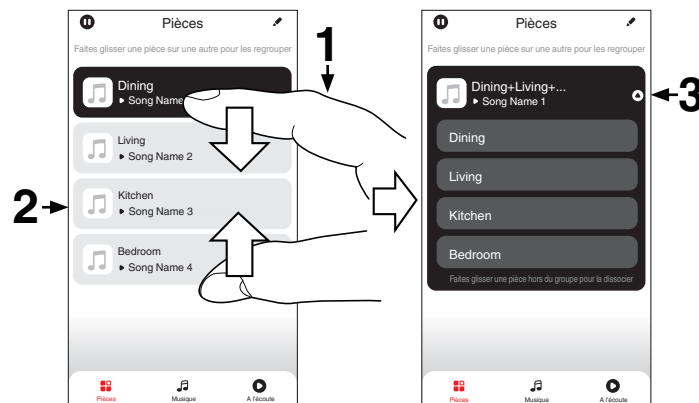

■ Dégroupier toutes les pièces

Vous pouvez aisément dégroupier toutes les pièces et quitter le mode Soirée d'un simple "écartement" des doigts.

- 1** Placez deux doigts serrés sur l'écran, sur la liste des pièces.
- 2** Séparez-les rapidement et relâchez.
- 3** Toutes vos pièces seront dégroupées.

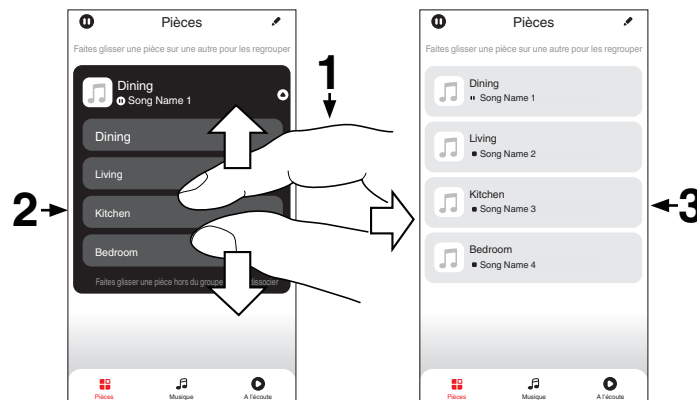

Fonction AirPlay

Les fichiers musiques stockés sur votre iPhone, iPod touch, iPad ou iTunes peuvent être lus sur cet appareil via le réseau.



- La source d'entrée basculera sur "HEOS Music" au démarrage de la lecture AirPlay.
- Vous pouvez arrêter la lecture d'AirPlay en choisissant une autre source d'entrée.
- Pour voir en même temps les noms du titre et de l'artiste, appuyez sur STATUS sur l'appareil principal.
- Pour savoir comment utiliser iTunes, consultez également l'aide d'iTunes.
- L'écran peut être différent selon le Système d'exploitation et les versions du logiciel.

Cet appareil prend en charge AirPlay 2.

Synchronise plusieurs appareils/enceintes compatibles avec AirPlay 2 pour une lecture simultanée.



- Cet appareil prend en charge AirPlay 2 et nécessite iOS 11.4 ou une version ultérieure.

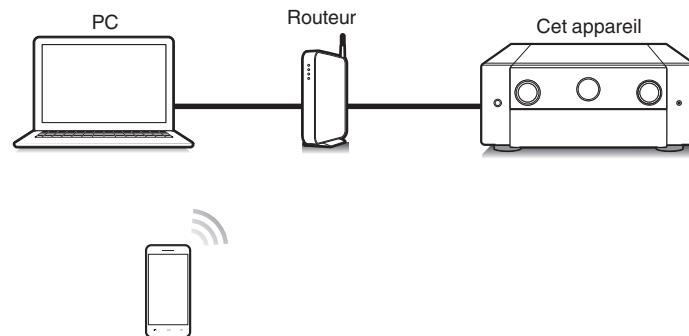

Lecture de titres de votre iPhone, iPod touch ou iPad

Si vous mettez à jour votre “iPhone/iPod touch/iPad” avec iOS 10.0.2 ou une version plus récente, vous allez pouvoir diffuser en continu la musique enregistrée dans votre “iPhone/iPod touch/iPad” directement vers cet appareil.

- 1 Connectez votre iPhone, iPod touch ou iPad Wi-Fi au même réseau que cet appareil.**
 - Pour plus de détails, voir le manuel de votre appareil.
- 2 Lisez les titres de votre iPhone, iPod touch ou iPad.**
Icône AirPlay s’affiche sur l’écran de l’iPhone, iPod touch ou iPad.
- 3 Appuyez sur l’icône AirPlay pour sélectionner cet appareil.**

[Exemple] iOS 15

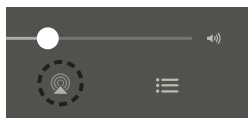

[Exemple] iOS 10



Lecture de la musique iTunes avec cet appareil

- 1 Installez iTunes 10 ou une version plus récente sur un Mac ou un PC sous Windows connecté au même réseau que cet appareil.**
 - 2 Allumez cet appareil.**
Réglez “Commande réseau” sur “Toujours actif” pour cet appareil. (🔧 p. 250)
- REMARQUE**

 - Si “Commande réseau” est réglé sur “Toujours actif”, l’appareil consomme plus d’énergie en mode veille.
- 3 Lancez iTunes et cliquez sur l’icône AirPlay pour sélectionner l’appareil principal.**

[Exemple] iTunes



- 4 Choisissez un morceau et cliquez pour lancer la lecture dans iTunes.**

La musique va être transmise en continu vers cet appareil.



REMARQUE

- Pendant la lecture avec la fonction AirPlay, le son est restitué au niveau sonore réglé sur l'iPhone, l'iPod touch ou l'iPad ou dans iTunes. Vous devez baisser le volume de l'iPhone, de l'iPod touch, de l'iPad ou d'iTunes avant de lancer la lecture, puis le régler au niveau adéquat.

Lisez un morceau depuis votre iPhone, votre iPod touch ou votre iPad sur plusieurs appareils synchronisés (AirPlay 2)

Vous pouvez synchroniser des morceaux d'un iPhone, d'un iPod touch ou d'un iPad sous iOS 11.4 ou une version ultérieure avec plusieurs appareils qui prennent en charge AirPlay 2 pour une lecture simultanée.

1 Lisez les titres de votre iPhone, iPod touch ou iPad.

L'icône AirPlay s'affiche sur l'écran de l'iPhone, iPod touch ou iPad.

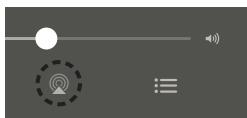

2 Appuyez sur l'icône AirPlay pour sélectionner cet appareil.

Affiche une liste des appareils/enceintes utilisables sur le même réseau.

- Un cercle s'affiche à droite des appareils compatibles avec AirPlay 2.

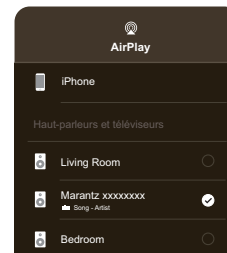

3 Appuyez sur les appareils/enceintes que vous souhaitez utiliser.

- Vous pouvez sélectionner plusieurs appareils compatibles avec AirPlay 2.

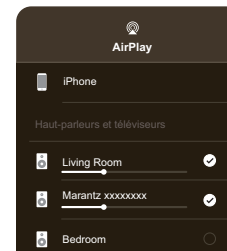

Fonction Spotify Connect

Spotify, c'est toute la musique dont vous avez besoin. Des millions de morceaux disponibles instantanément. Cherchez simplement la musique que vous aimez, ou laissez Spotify vous jouer quelque chose de génial. Spotify fonctionne sur votre téléphone, votre tablette, votre ordinateur et les enceintes de votre domicile. Ainsi, vous aurez toujours la bande son parfaite pour ce que vous faites. Vous pouvez désormais profiter de Spotify avec votre compte gratuit ainsi qu'avec votre compte Premium. Utilisez votre téléphone, tablette ou ordinateur comme une télécommande pour Spotify.

Accédez à www.spotify.com/connect pour découvrir comment.

Le logiciel Spotify est soumis à des licences de tiers présentées ici :

www.spotify.com/connect/third-party-licenses

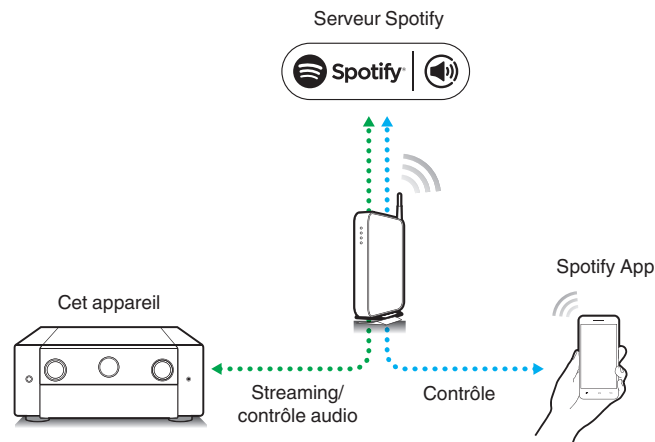

Lecture de la musique Spotify avec cet appareil

Téléchargez au préalable le "Spotify App" dans votre appareil Android ou iOS.

- 1 Connectez les paramètres Wi-Fi du périphérique iOS ou Android dans le même réseau que cet appareil.**
- 2 Lancez le Spotify App.**
- 3 Lisez la piste Spotify que vous souhaitez lire avec cet appareil.**
- 4 Tapez sur l'icône Spotify  pour sélectionner l'appareil.**

La musique va être transmise en continu vers cet appareil.

Fonctions pratiques

Cette section explique comment utiliser les fonctions pratiques qui peuvent être utilisées pour chaque source d'entrée. Ces fonctions ne peuvent être configurées que dans la MAIN ZONE.

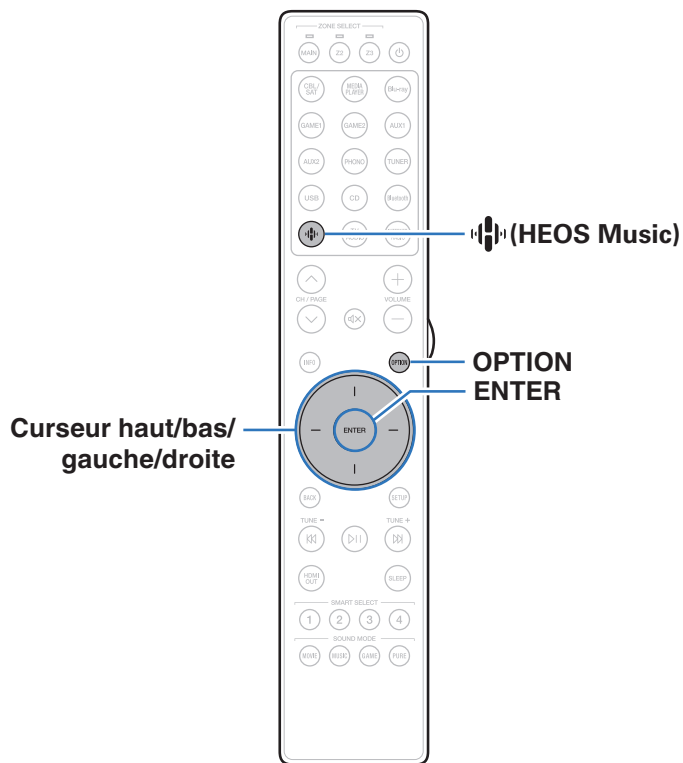

Lecture des Favoris HEOS

Lorsque vous utilisez la fonction Favoris HEOS pour la première fois sur cet appareil, créez un Compte HEOS sur HEOS App ou connectez-vous à votre compte.

Une fois que vous avez créé ou que vous vous êtes connecté à votre Compte HEOS, vous pouvez utiliser la fonctionnalité Favoris HEOS pour enregistrer et rappeler vos stations de radio en continu préférées à l'aide de l'interface utilisateur à l'écran de votre AVR.

1 Appuyez sur (HEOS Music).

Si un historique de lecture est présent, la dernière station de radio Internet ou le dernier morceau écouté est lu. Appuyez à nouveau sur  (HEOS Music) pour afficher le menu principal de HEOS Music.

2 Utilisez le curseur haut/bas pour sélectionner “Favoris HEOS”, puis appuyez sur ENTER.

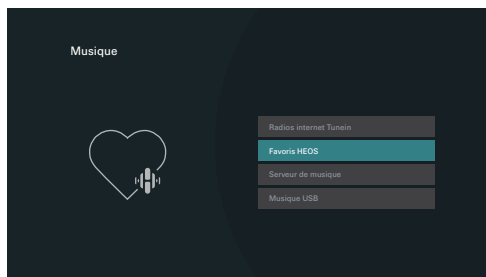

3 Parcourez le contenu et sélectionnez une musique à lire.



- “Favoris HEOS - Utilisez l'application HEOS” s'affiche lorsque cet appareil n'est pas synchronisé avec un Compte HEOS dans le menu HEOS App.



Ajout des Favoris HEOS

- 1 Pendant la diffusion du contenu, appuyez sur **OPTION**. L'écran de menu d'option s'affiche.
- 2 Utilisez le curseur haut/bas pour sélectionner "Ajouter aux favoris HEOS", puis appuyez sur **ENTER**.

Suppression des Favoris HEOS

- 1 Lorsque la liste des Favoris HEOS est affichée, utilisez le curseur haut/bas pour sélectionner l'élément que vous voulez supprimer des Favoris HEOS, puis appuyez sur **OPTION**.
- 2 Utilisez le curseur haut/bas pour sélectionner "Enlever de vos favoris HEOS", puis appuyez sur **ENTER**.

Réglage de l'audibilité des dialogues et voix (Amélior. Dialogues)

Cette fonction permet de régler la bande de fréquences du canal central pour améliorer le dialogue des films et les sons vocaux en musique pour une écoute plus facile.

- 1 Appuyez sur **OPTION**.
Un écran de menu d'option s'affiche.
 - Lorsque la source d'entrée est sur "HEOS Music", un menu Option est affiché pour la musique en ligne. Sélectionnez "Options AVR" et appuyez ensuite sur **ENTER**.
- 2 Utilisez le curseur haut/bas pour sélectionner "Amélior. Dialogues", puis appuyez sur **ENTER**.
L'écran "Amélior. Dialogues" s'affiche.
- 3 Utilisez le curseur gauche/droite pour sélectionner votre effet d'amélioration préféré.

Bas / Moyen / Haut :	Améliore le dialogue et les sons vocaux.
Arrêt (Défaut) :	N'améliore pas le dialogue ou les sons vocaux.

- 4 Appuyez sur **ENTER**.



- Les réglages "Amélior. Dialogues" sont mémorisés pour chaque source.
- Le réglage en est impossible quand le mode audio est sur "Direct" ou "Pure Direct".



Ajuster le volume de chaque canal pour le faire correspondre à la source d'entrée (Réglage niv. Canal)

Le volume de chaque canal peut être modifié pendant que vous écoutez de la musique. Vous pouvez définir ceci pour chaque source d'entrée.

1 Appuyez sur **OPTION**.

Un écran de menu d'option s'affiche.

- Lorsque la source d'entrée est sur "HEOS Music", un menu Option est affiché pour la musique en ligne. Sélectionnez "Options AVR" et appuyez ensuite sur ENTER.

2 Utilisez le curseur haut/bas pour sélectionner "Réglage niv. Canal", puis appuyez sur **ENTER**.

L'écran "Réglage niv. Canal" s'affiche.

3 Utilisez le curseur haut/bas pour sélectionner le canal que vous souhaitez régler.

4 Utilisez le curseur gauche/droite pour régler le volume.

-12.0 dB – +12.0 dB (Défaut: 0.0 dB)

5 Utilisez le curseur haut/bas/gauche/droite pour sélectionner "Quitter", puis appuyez sur **ENTER**.



- Sélectionnez "Réinitialisez" et appuyez sur ENTER si vous souhaitez restaurer les valeurs de réglage des différents canaux à "0.0 dB" (Défaut).
- Le volume du casque audio peut être réglé lorsque des écouteurs sont connectés.
- Les réglages "Réglage niv. Canal" sont mémorisés pour chaque source d'entrée.
- Vous ne pouvez définir ceci que pour les enceintes qui produisent l'audio. En outre, vous ne pouvez pas effectuer ces réglages lorsque dans le menu "Sortie audio HDMI" est réglé sur "TV". (🔧 p. 193)



Réglage de la tonalité (Tonalité)

Ajuste la qualité tonale du son.

1 Appuyez sur OPTION.

Un écran de menu d'option s'affiche.

- Lorsque la source d'entrée est sur "HEOS Music", un menu Option est affiché pour la musique en ligne. Sélectionnez "Options AVR" et appuyez ensuite sur ENTER.

2 Utilisez le curseur haut/bas pour sélectionner "Tonalité", puis appuyez sur ENTER.

L'écran "Tonalité" s'affiche.

3 Utilisez le curseur gauche/droite pour activer ou désactiver la fonction de contrôle de la tonalité.

Marche :	Permettre les réglages de tonalité (graves, aigus).
-----------------	---

Arrêt (Défaut) :	Lecture sans réglages de tonalité.
-------------------------	------------------------------------

4 Sélectionnez "Marche" à l'étape 3 et appuyez sur le curseur bas pour sélectionner la plage sonore à régler.

Graves :	Réglage des graves.
-----------------	---------------------

Aigus :	Réglage des aigus.
----------------	--------------------

5 Utilisez le curseur gauche/droite pour régler la tonalité, puis appuyez sur ENTER.

-6 dB – +6 dB (Défaut : 0 dB)



- Les réglages "Tonalité" sont mémorisés pour chaque source d'entrée.
- Le réglage en est impossible quand le mode audio est sur "Direct" ou "Pure Direct".
- Cet élément ne peut pas être défini lorsque "Dynamic EQ" est réglé sur "Marche". (🔧 p. 188)
- Vous ne pouvez pas régler ceci si aucun signal audio n'est entré ou si dans le menu "Sortie audio HDMI" est réglé sur "TV". (🔧 p. 193)



Sélection d'un filtre Dirac Live (Dirac Live)

Configurez un filtre Dirac Live transféré depuis Dirac Live software. Ce réglage est possible après avoir exécuté Dirac Live Room Correction. Consultez le manuel de Dirac Live pour plus de détails.

<https://manuals.marantz.com/DiracLive/ALL/FR>

Réglage du retard audio (Délai audio)

Compense le décalage entre la vidéo et l'audio.

1 Appuyez sur OPTION.

Un écran de menu d'option s'affiche.

- Lorsque la source d'entrée est sur "HEOS Music", un menu Option est affiché pour la musique en ligne. Sélectionnez "Options AVR" et appuyez ensuite sur ENTER.

2 Utilisez le curseur haut/bas pour sélectionner "Délai audio", puis appuyez sur ENTER.

L'écran "Délai audio" s'affiche.

3 Utilisez le curseur gauche/droite pour activer/désactiver la fonction de synchronisation automatique des lèvres.

Marche
(Défaut) :

Ajuste automatiquement le temps de traitement audio pour compenser les retards de synchronisation audio/vidéo d'un téléviseur compatible avec Sync. labiale auto.

Arrêt :

Ne pas ajuster automatiquement.

4 Appuyez sur le curseur bas pour sélectionner "Ajuster" si le décalage entre l'image et le son doit être corrigé manuellement, puis utilisez le curseur gauche/droite pour régler le décalage.

0 ms – 500 ms (Défaut : 0 ms)



- Les réglages "Délai audio" sont mémorisés pour chaque source d'entrée.
- Selon les spécifications de votre téléviseur, il est possible que la correction automatique ne puisse pas être effectuée, même lorsque "Sync. labiale auto" est réglé sur "Marche".
- Vous pouvez également ajuster finement la valeur de correction du retard définie par "Sync. labiale auto".



Modification de la puissance du capteur tactile en fonction de la source d'entrée (Transducteur tactile)

Règle le volume de la sortie du capteur tactile.

1 Appuyez sur **OPTION**.

Un écran de menu d'option s'affiche.

- Lorsque la source d'entrée est sur "HEOS Music", un menu Option est affiché pour la musique en ligne. Sélectionnez "Options AVR" et appuyez ensuite sur ENTER.

2 Utilisez le curseur haut/bas pour sélectionner "Transducteur tactile", puis appuyez sur **ENTER**.

L'écran "Transducteur tactile" s'affiche.

3 Utilisez le curseur gauche/droite pour régler la fonction du transducteur tactile sur marche/arrêt.

Marche (Défaut) :	Activer le capteur tactile.
Arrêt :	Désactiver le capteur tactile.

4 Si vous avez sélectionné "Marche" à l'étape 3, appuyez sur le curseur vers le bas et réglez le "Niveau".

5 Utilisez le curseur gauche/droite pour régler la tonalité, puis appuyez sur **ENTER**.

-12,0 dB – +12,0 dB (Défaut : 0,0 dB)



- Les réglages "Transducteur tactile" sont mémorisés pour chaque source d'entrée.
- Ce paramètre ne peut pas être défini lorsque "Enceintes" - "Configuration manuelle" - "Avancé" - "Transducteur tactile" - "Transducteur tactile" est réglé sur "Désactivé".



Affichage de la vidéo voulue lors de la lecture audio (Sélect. Vidéo)

Cet appareil peut afficher des vidéos d'une source différente sur le téléviseur pendant la lecture audio. Vous pouvez définir ceci pour chaque source d'entrée.

☐ Sources d'entrée prises en charge : CD* / Tuner / HEOS Music / Phono

* Ce réglage est impossible lorsque la borne HDMI est attribuée.

1 Appuyez sur OPTION.

Un écran de menu d'option s'affiche.

- Lorsque la source d'entrée est sur "HEOS Music", un menu Option est affiché pour la musique en ligne. Sélectionnez "Options AVR" et appuyez ensuite sur ENTER.

2 Utilisez le curseur haut/bas pour sélectionner "Sélect. Vidéo", puis appuyez sur ENTER.

L'écran "Sélect. Vidéo" s'affiche.

3 Utilisez le curseur gauche/droite pour sélectionner le mode de sélection vidéo.

Arrêt (Défaut) :	Désactive le mode Sélect. Vidéo.
----------------------------	----------------------------------

Marche :	Active le mode Sélect. Vidéo.
-----------------	-------------------------------

4 Si vous avez sélectionné "Marche" à l'étape 3, appuyez sur le curseur vers le bas et sélectionnez "Source".

5 Utilisez le curseur gauche/droite pour sélectionner la source d'entrée de la vidéo que vous souhaitez reproduire, puis appuyez sur ENTER.

Dernière (Défaut) :	Lit la vidéo de la dernière source d'entrée qui a été lue.
-------------------------------	--

CBL/SAT / Media Player / Blu-ray / Game1 / Game2 / AUX1 / AUX2 / CD :	Lit la vidéo à partir de la source d'entrée sélectionnée. *
--	---

* Vous pouvez sélectionner la source d'entrée à laquelle la borne HDMI ou vidéo est assignée.



- Les réglages "Sélect. Vidéo" sont mémorisés pour chaque source d'entrée.



Lecture de la même musique dans toutes les zones (Toutes zones stéréo)

Vous pouvez lire la musique en cours de lecture dans la MAIN ZONE simultanément dans la ZONE2 et la ZONE3 (différentes pièces).

Cette fonction est utile lorsque vous souhaitez profiter de la même musique en même temps dans plusieurs pièces lors d'une soirée, ou si vous souhaitez écouter la même musique d'ambiance dans toute la maison.

1 Appuyez sur OPTION.

Un écran de menu d'option s'affiche.

- Lorsque la source d'entrée est sur "HEOS Music", un menu Option est affiché pour la musique en ligne. Sélectionnez "Options AVR" et appuyez ensuite sur ENTER.

2 Utilisez le curseur haut/bas pour sélectionner "Toutes zones stéréo", puis appuyez sur ENTER.

L'écran "Toutes zones stéréo" s'affiche.

3 Sélectionnez "Démarrer" et appuyez ensuite sur ENTER.

- Les sources d'entrée pour les ZONE2 et ZONE3 sont appliquées à la même source d'entrée que pour MAIN ZONE, et la lecture commence dans le mode Toutes zones stéréo.
- Lorsque vous ne voulez pas que ZONE2 ou ZONE3 participent à Toutes zones stéréo, appuyez sur ENTER pour décocher la case puis appuyez sur "Démarrer".

■ Arrêter le mode "Toutes zones stéréo"

1 Pendant la lecture en mode Toutes zones stéréo, appuyez sur OPTION.

Un écran de menu d'option s'affiche.

- Lorsque la source d'entrée est sur "HEOS Music", un menu Option est affiché pour la musique en ligne. Sélectionnez "Options AVR" et appuyez ensuite sur ENTER.

2 Utilisez le curseur haut/bas pour sélectionner "Toutes zones stéréo", puis appuyez sur ENTER.

3 Sélectionnez "Arrêt" et appuyez ensuite sur ENTER.



- Le mode "Toutes zones stéréo" est annulé, même lorsque l'alimentation de MAIN ZONE est hors tension.
- En mode "Toutes zones stéréo", seuls les modes son "Multi Ch Stereo" et "Stereo" peuvent être sélectionnés.
- Lorsque "Sortie audio HDMI" est défini sur "TV", le mode Toutes zones stéréo n'est pas disponible. (☞ p. 193)
- Enregistrez l'état de lecture du mode Toutes zones stéréo dans la fonction de sélection intelligente plus pour activer la lecture simple en mode Toutes zones stéréo d'une simple pression.



Modification des paramètres d'enceinte pour les adapter à l'environnement d'écoute (Présélection des HP)

Vous pouvez enregistrer deux réglages d'enceinte pour une adaptation aux environnements dans lesquels vous utilisez vos enceintes.

1 Appuyez sur OPTION.

Un écran de menu d'option s'affiche.

- Lorsque la source d'entrée est sur "HEOS Music", un menu Option est affiché pour la musique en ligne. Sélectionnez "Options AVR" et appuyez ensuite sur ENTER.

2 Utilisez le curseur haut/bas pour sélectionner "Présélection des HP", puis appuyez sur ENTER.

L'écran "Présélection des HP" s'affiche.

3 Utilisez le curseur gauche/droite pour définir la présélection.

Présélection 1 (Défaut) :	Utilisez Présélection 1.
Présélection 2 :	Utilisez Présélection 2.



- Vous pouvez utiliser cette fonction dans les cas suivants.
 - Après avoir réglé "Présélection des HP" sur "Présélection des HP 2", réglez manuellement les paramètres des enceintes.
 - Enregistrez le résultat dans "Présélection des HP 2" après avoir exécuté Conf. Audyssey® pour la deuxième fois.
 - Vous pouvez passer facilement d'Audyssey à Dirac Live en sauvegardant les résultats des mesures Audyssey dans "Présélection des HP 1" et les résultats des mesures de Dirac Live dans "Présélection des HP 2".



Sélection d'un mode d'écoute

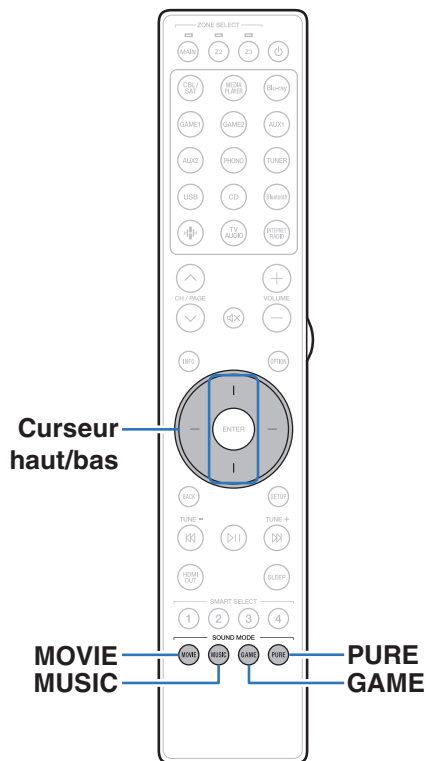

Cet appareil vous permet de profiter de différentes sortes de contenu surround et stéréo.

Les formats audio multi-canaux sont fournis sur les formats de disque de musique ou films populaires, tels que Blu-ray et DVD. Ils sont également pris en charge par la diffusion numérique, et même les films et la musique en diffusion via Internet à partir de services d'abonnement Internet.

Cet appareil prend en charge la lecture de la plupart de ces formats audio multi-canaux. Il prend également en charge la lecture de la plupart de ces formats audio multi-canaux. Il prend également en charge la lecture de la plupart de ces formats audio multi-canaux. Il prend également en charge la lecture de la plupart de ces formats audio multi-canaux. Il prend également en charge la lecture de la plupart de ces formats audio multi-canaux.



- Pour connaître les formats audio enregistrés sur un disque, voir la pochette ou l'étiquette de celui-ci.



Sélection d'un mode d'écoute

1 Appuyez sur MOVIE, MUSIC ou GAME pour sélectionner un mode audio.

MOVIE :	Bascule sur le mode audio qui convient pour profiter des films et des programmes TV.
MUSIC :	Bascule sur le mode audio qui convient pour profiter de la musique.
GAME :	Bascule sur le mode audio qui convient pour profiter de jeux.



- Le bouton MOVIE, MUSIC ou GAME mémorise le dernier mode audio sélectionné pour ce bouton. Le fait d'appuyer sur MOVIE, MUSIC ou GAME appelle le mode audio sélectionné lors de la lecture précédente.
- Si le contenu diffusé ne prend pas en charge le mode audio sélectionné précédemment, le mode audio approprié correspondant au contenu est sélectionné automatiquement.
- Vous pouvez également appuyer sur SOUND MODE sur l'appareil pour changer le mode audio.

■ Passage au mode audio

- Appuyez sur MOVIE, MUSIC ou GAME pour afficher une liste des modes audio qui peuvent être sélectionnés. Chaque fois que vous appuyez sur MOVIE, MUSIC ou GAME, le mode audio change.
- Lorsque la liste est affichée, vous pouvez également utiliser le curseur haut/bas pour sélectionner un mode sonore.
- Testez différents modes audio et profitez d'un mode audio par le biais du mode que vous préférez.



- Configurez le mode surround sur Dolby Atmos/Surround lorsque vous lisez du contenu encodé en Dolby Atmos. Dolby Atmos/Surround offre l'expérience optimale de lecture à partir de sources Blu-ray et de diffusion codées avec Dolby Atmos ainsi que du contenu basé sur des chaînes. Le réglage par défaut de ce récepteur est Dolby Atmos/Surround.



[Exemple] Quand vous appuyez sur MOVIE

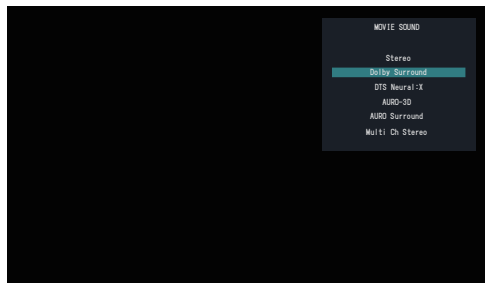

Lecture directe

Le flux audio enregistré dans la source est lu tel quel.

1 Utilisez PURE pour sélectionner “Direct”.

La lecture en direct commence.



- Lorsque les signaux DSD sont lus, “DSD Direct” s’affiche.
- Ceci peut également être réglé en pressant PURE DIRECT sur l’appareil principal.



Lecture Pure Direct

Ce mode permet la lecture avec un son de meilleure qualité que dans le mode de lecture directe.

Ce mode éteint l'affichage de l'appareil principal. Cela supprime les sources parasites qui peuvent affecter la qualité sonore.

1 Utilisez PURE pour sélectionner "Pure Direct".

L'écran s'assombrit et la lecture Pure direct commence.



- En modes audio Direct et Pure Direct, les éléments suivants ne peuvent pas être réglés.
 - Amélior. Dialogues (🔧 p. 126)
 - Tonalité (🔧 p. 128)
 - M-DAX (🔧 p. 185)
 - MultEQ® XT32 (🔧 p. 187)
 - Dynamic EQ (🔧 p. 188)
 - Dynamic Volume (🔧 p. 189)
 - Filtre Dirac Live (🔧 p. 190)
 - EQ graphique (🔧 p. 190)
- Ceci peut également être réglé en pressant PURE DIRECT sur l'appareil principal.

REMARQUE

- Lorsque le mode Pure Direct a été sélectionné, l'affichage s'éteint après environ 5 secondes.

Lecture surround auto

Ce mode détecte le type de signal d'entrée numérique et sélectionne automatiquement le mode correspondant pour la lecture.

Lancez la lecture stéréo lorsque le signal d'entrée est PCM. Lorsque le signal d'entrée est Dolby Digital ou DTS, la musique est lue en fonction du numéro de canal correspondant.

1 Utilisez PURE pour sélectionner "Auto".

La lecture surround auto démarre.



- Ceci peut également être réglé en pressant PURE DIRECT sur l'appareil principal.



Description des types de mode audio

Mode audio Dolby

Type de mode audio	Description
Dolby Atmos	Sélectionnez ce mode pour lire le contenu codé avec Dolby Atmos. Si vous avez précédemment sélectionné un autre mode audio, sélectionnez de nouveau ce mode pour lire le contenu Dolby Atmos. Il décode le contenu Dolby Atmos et ses données de positionnement en temps réel et permet d'émettre le son par les haut-parleurs appropriés, créant des images audio naturelles indépendamment de la disposition de l'enceinte. Utilisez des enceintes de plafond et/ou des enceintes compatibles Dolby Atmos pour créer un champ acoustique tridimensionnel. Vous pouvez bénéficier d'une expérience audio immersive à partir des configurations d'enceintes traditionnelles qui n'utilisent pas d'enceintes de plafond ou compatibles Dolby Atmos en sélectionnant la fonction Virtualiseur de HP.
Dolby TrueHD	Sélectionnez ce mode pour lire le contenu codé avec Dolby TrueHD en 192 kHz/96 kHz.
Dolby Digital Plus	Sélectionnez ce mode pour lire le contenu codé avec Dolby Digital Plus.
Dolby Digital	Sélectionnez ce mode pour lire le contenu codé avec Dolby Digital.
Dolby Surround	Ce mode utilise Dolby Surround Upmixer pour étendre diverses sources en canaux multiples naturels et réalistes pour la lecture. Utilisez les enceintes de plafond telles des enceintes centrales supérieures pour créer un champ acoustique tridimensionnel.



Mode audio DTS

Type de mode audio	Description
DTS Surround	Vous pouvez sélectionner ce mode lorsque vous lisez des sources enregistrées en DTS.
DTS-HD	Vous pouvez sélectionner ce mode lorsque vous lisez des sources enregistrées en DTS-HD.
DTS:X	Vous pouvez sélectionner ce mode lors de la lecture de contenu codé avec DTS:X. Il décode le contenu DTS:X et ses données de positionnement en temps réel et permet d'émettre le son par les haut-parleurs appropriés, créant des images audio naturelles indépendamment de la disposition de l'enceinte. Utilisez les enceintes hautes pour créer un champ acoustique tridimensionnel.
IMAX DTS	Ce mode est automatiquement activé lors de la lecture de contenu IMAX Enhanced présentant un flux binaire DTS. (📖 p. 181) <ul style="list-style-type: none"> Lorsque "Disposition des enceintes" - "Surround arrière" est réglé sur "2 enceintes", "Disposition des enceintes" - "Centrale" est réglé sur "Oui", et le mode audio est réglé sur "IMAX DTS", le son surround est émis par l'enceinte surround arrière. L'audio n'est pas sorti à partir du haut-parleur surround. Les informations de basse des enceintes ne sont pas redirigées vers le subwoofer, mais un meilleur effet de basse des enceintes avant et centrale est obtenu grâce à un algorithme spécial IMAX "Crossover" de "Avant" et "Centrale" n'est pas réglé sur "Pleine bande".
IMAX DTS:X	Ce mode est automatiquement activé lors de la lecture de contenu IMAX Enhanced comportant un flux binaire DTS:X. (📖 p. 181) <ul style="list-style-type: none"> Les informations de basse des enceintes ne sont pas redirigées vers le subwoofer, mais un meilleur effet de basse des enceintes avant et centrale est obtenu grâce à un algorithme spécial IMAX "Crossover" de "Avant" et "Centrale" n'est pas réglé sur "Pleine bande".



Type de mode audio	Description
DTS Neural:X	Ce mode utilise DTS Neural:X Upmixer pour étendre diverses sources en canaux multiples naturels et réalistes pour la lecture. Utilisez les enceintes hautes comme des enceintes avant-haut pour créer un champ acoustique tridimensionnel.
DTS Virtual:X*1 *2	Ce mode utilise DTS Virtual:X avec la fonctionnalité supérieure virtuelle et supérieure surround pour délivrer un son tridimensionnel lorsque les enceintes supérieures ne sont pas utilisées.

*1 Vous ne pouvez pas sélectionner ceci lorsque le signal d'entrée est Dolby Digital, Dolby Digital Plus, Dolby TrueHD ou Dolby Atmos.

*2 Vous pouvez sélectionner ceci lorsque les enceintes supérieures, plafond et Dolby Atmos Enabled ne sont pas utilisées.

Mode son AURO-3D

Type de mode son	Description
AURO-3D	Ce mode utilise un décodeur AURO-3D pour créer une sortie audio tridimensionnelle à l'aide de la hauteur canal. Il est idéal pour lire des signaux codés AURO-3D avec une hauteur canal. En cas de réception de signaux non codés AURO-3D, un Upmixer appelé Auro-Matic est utilisé pour créer des sons tridimensionnels hautement réalistes.
AURO Surround	Ce mode utilise un décodeur AURO-3D pour créer un son surround sans hauteur canal. Il est idéal pour lire des signaux codés AURO-3D sans hauteur canal. En cas de réception de signaux non codés AURO-3D, un Upmixer appelé Auro-Matic est utilisé pour émettre du son surround.



Mode son MPEG-H

Type de mode audio	Description
MPEG-H	Ce mode peut être sélectionné lorsque le son MPEG-H est diffusé, par exemple dans les émissions de télévision. Avec le MPEG-H, vous pouvez profiter d'un son très réaliste selon le format dans lequel il est diffusé, comme les programmes musicaux avec un son de haute qualité et les films avec un son multicanal.

Mode audio multicanaux PCM

Type de mode audio	Description
Multi Ch In	Vous pouvez sélectionner ce mode lorsque vous lisez des sources multi-canaux PCM/DSD.

Mode audio original

Type de mode audio	Description
Multi Ch Stereo	Ce mode permet de profiter d'un son stéréo en provenance de toutes les enceintes.



Mode audio auto

Type de mode audio	Description
Auto	Dans ce mode, le type d'entrée de signal numérique, par exemple Dolby Digital, Dolby TrueHD, Dolby Digital Plus, Dolby Digital EX, Dolby Atmos, DTS, DTS-HD, DTS:X, DTS-ES, PCM (multi-canaux) est détecté, et le mode de lecture passe automatiquement au mode correspondant. Si le signal d'entrée est analogique ou PCM (2 canaux), la lecture stéréo est utilisée. Pour le Dolby Digital ou DTS, la musique est lue en fonction du numéro de canal correspondant.

Mode audio stéréo

Type de mode audio	Description
Stereo	Ce mode lit l'audio stéréo 2 canaux sans traitement de son surround supplémentaire. <ul style="list-style-type: none"> Le son est émis par les enceintes avant gauche et droite et par le subwoofer, s'il est connecté. Lorsque les signaux multi-canaux sont utilisés, ils sont mélangés à l'audio 2 canaux et lus sans traitement de son surround supplémentaire.

Mode audio Direct

Type de mode audio	Description
Direct	Ce mode lit l'audio comme enregistré dans la source.
Pure Direct	Ce mode lit un son de qualité encore plus élevé que le mode "Direct". Les circuits suivants sont à l'arrêt afin d'améliorer encore plus la qualité du son. <ul style="list-style-type: none"> Affichez le circuit du témoin du corps principal (l'affichage passera en position arrêt.)



Mode son qui peut être sélectionné pour chaque signal d'entrée

- Vous pouvez sélectionner les modes audio suivants à l'aide des touches MOVIE, MUSIC et GAME.
- Ajustez l'effet de champ sonore avec le menu "Paramètres surround" pour profiter du son surround comme vous aimez. (🔧 p. 178)



- Vous ne pouvez sélectionner que "Stereo" en conjonction avec un casque audio.

Signal d'entrée	Mode son	Touche MOVIE	Touche MUSIC	Touche GAME
2 canaux *1	Stereo	<input type="radio"/>	<input type="radio"/>	<input type="radio"/>
	Dolby Surround *2	<input type="radio"/>	<input type="radio"/>	<input type="radio"/>
	DTS Neural:X *2	<input type="radio"/>	<input type="radio"/>	<input type="radio"/>
	DTS Virtual:X *3*4	<input type="radio"/>	<input type="radio"/>	<input type="radio"/>
	AURO-3D *5	<input type="radio"/>	<input type="radio"/>	<input type="radio"/>
	AURO Surround *2	<input type="radio"/>	<input type="radio"/>	<input type="radio"/>
	Multi Ch Stereo	<input type="radio"/>	<input type="radio"/>	

*1 2 canaux comporte également une entrée analogique.

*2 Il ne peut pas être sélectionné lorsque la configuration des enceintes est uniquement des enceintes avant.

*3 Il ne peut pas être sélectionné lorsqu'une configuration d'enceintes avec des enceintes en hauteur est utilisée.

*4 Vous ne pouvez pas sélectionner ceci lorsque le signal d'entrée est Dolby Digital, Dolby Digital Plus, Dolby TrueHD ou Dolby Atmos.

*5 Il ne peut pas être sélectionné lorsqu'une configuration d'enceintes sans hauteur avant ou sans enceintes avant Dolby Atmos Enabled est utilisée.



Signal d'entrée	Mode son	Touche MOVIE	Touche MUSIC	Touche GAME
Multicanaux *6	Stereo	<input type="radio"/>	<input type="radio"/>	<input type="radio"/>
	Dolby Digital	<input type="radio"/>	<input type="radio"/>	<input type="radio"/>
Dolby Digital	Dolby Digital + Dolby Surround	<input type="radio"/>	<input type="radio"/>	<input type="radio"/>
	Dolby Digital + Neural:X	<input type="radio"/>	<input type="radio"/>	<input type="radio"/>
	Dolby Digital Plus	<input type="radio"/>	<input type="radio"/>	<input type="radio"/>
	Dolby Digital Plus + Dolby Surround *7	<input type="radio"/>	<input type="radio"/>	<input type="radio"/>
Dolby Digital Plus	Dolby Digital Plus + Neural:X	<input type="radio"/>	<input type="radio"/>	<input type="radio"/>
	Dolby Atmos *8	<input type="radio"/>	<input type="radio"/>	<input type="radio"/>
	Dolby TrueHD	<input type="radio"/>	<input type="radio"/>	<input type="radio"/>
	Dolby TrueHD + Dolby Surround *7	<input type="radio"/>	<input type="radio"/>	<input type="radio"/>
Dolby TrueHD	Dolby TrueHD + Neural:X	<input type="radio"/>	<input type="radio"/>	<input type="radio"/>
	Dolby Atmos *8	<input type="radio"/>	<input type="radio"/>	<input type="radio"/>
	Dolby Atmos	<input type="radio"/>	<input type="radio"/>	<input type="radio"/>
	Dolby Atmos	<input type="radio"/>	<input type="radio"/>	<input type="radio"/>

*6 Le mode sonore qui peut être sélectionné varie selon le format audio du signal d'entrée et le nombre de canaux.

*7 Peut être sélectionné lorsque le signal d'entrée contient pas de Dolby Atmos.

*8 Peut être sélectionné lorsque le signal d'entrée contient Dolby Atmos.



Signal d'entrée		Mode son	Touche MOVIE	Touche MUSIC	Touche GAME
Multicanaux *6	DTS	DTS Surround	<input type="radio"/>	<input type="radio"/>	<input type="radio"/>
		DTS + Dolby Surround	<input type="radio"/>	<input type="radio"/>	<input type="radio"/>
		DTS + Neural:X	<input type="radio"/>	<input type="radio"/>	<input type="radio"/>
		DTS + Virtual:X *3	<input type="radio"/>	<input type="radio"/>	<input type="radio"/>
	DTS-HD	DTS-HD	<input type="radio"/>	<input type="radio"/>	<input type="radio"/>
		DTS-HD + Dolby Surround	<input type="radio"/>	<input type="radio"/>	<input type="radio"/>
		DTS-HD + Neural:X	<input type="radio"/>	<input type="radio"/>	<input type="radio"/>
		DTS-HD + Virtual:X *3	<input type="radio"/>	<input type="radio"/>	<input type="radio"/>
	DTS:X	DTS:X	<input type="radio"/>	<input type="radio"/>	<input type="radio"/>
		DTS:X + Virtual:X *3	<input type="radio"/>	<input type="radio"/>	<input type="radio"/>
	IMAX DTS	IMAX DTS *9	<input type="radio"/>	<input type="radio"/>	<input type="radio"/>
		IMAX DTS + Neural:X *9	<input type="radio"/>	<input type="radio"/>	<input type="radio"/>
IMAX DTS + Virtual:X *3*9		<input type="radio"/>	<input type="radio"/>	<input type="radio"/>	
IMAX DTS:X	IMAX DTS:X *9	<input type="radio"/>	<input type="radio"/>	<input type="radio"/>	
	IMAX DTS:X + Virtual:X *3*9	<input type="radio"/>	<input type="radio"/>	<input type="radio"/>	

*3 Il ne peut pas être sélectionné lorsqu'une configuration d'enceintes avec des enceintes en hauteur est utilisée.

*6 Le mode sonore qui peut être sélectionné varie selon le format audio du signal d'entrée et le nombre de canaux.

*9 Sélectionnable lorsque "Paramètres surround" - "IMAX" est réglé sur "Automatique" dans le menu. Quand "IMAX" est configuré sur "Arrêt", la lecture se fait en DTS ou DTS:X normal. (🔍 p. 181)



Signal d'entrée	Mode son	Touche MOVIE	Touche MUSIC	Touche GAME
Multicanaux PCM	Multi Ch In	<input type="radio"/>	<input type="radio"/>	<input type="radio"/>
	Multi Ch In 7.1	<input type="radio"/>	<input type="radio"/>	<input type="radio"/>
	Multi In + Dolby Surround	<input type="radio"/>	<input type="radio"/>	<input type="radio"/>
	Multi Ch In + Neural:X	<input type="radio"/>	<input type="radio"/>	<input type="radio"/>
	Multi In + Virtual:X *3	<input type="radio"/>	<input type="radio"/>	<input type="radio"/>
MPEG-H	MPEG-H	<input type="radio"/>	<input type="radio"/>	<input type="radio"/>
Multicanaux *6	AURO-3D *5 *10	<input type="radio"/>	<input type="radio"/>	<input type="radio"/>
	AURO Surround *3 *10	<input type="radio"/>	<input type="radio"/>	<input type="radio"/>
	Multi Ch Stereo	<input type="radio"/>	<input type="radio"/>	

*3 Il ne peut pas être sélectionné lorsqu'une configuration d'enceintes avec des enceintes en hauteur est utilisée.

*5 Il ne peut pas être sélectionné lorsqu'une configuration d'enceintes sans hauteur avant ou sans enceintes avant Dolby Atmos Enabled est utilisée.

*6 Le mode sonore qui peut être sélectionné varie selon le format audio du signal d'entrée et le nombre de canaux.

*10 Il ne peut pas être sélectionné lorsque le signal d'entrée est Dolby Atmos, DTS:X et MPEG-H.



■ Affichages sur l'affichage

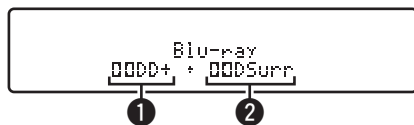

① Indique un décodeur à utiliser.

- Dans le cas du décodeur Dolby Digital Plus, "Dolby Digital Plus" s'affiche.

② Indique un décodeur qui génère une sortie audio.

- "Dolby Surround" indique que le décodeur Dolby Surround est en cours d'utilisation.

Fonction de contrôle HDMI

Un ajout récent à la norme HDMI est CEC (Consumer Electronics Control), qui permet le contrôle des signaux d'un appareil pour communiquer avec un autre appareil via la connexion par le câble HDMI.

Procédure de réglage

- 1 Activez la fonction HDMI Contrôle de cet appareil.**
Réglez "HDMI Contrôle" sur "Marche". (👉 p. 195)
- 2 Allumez tous les appareils connectés par le biais du câble HDMI.**
- 3 Activez la fonction HDMI Contrôle pour tous les appareils connectés avec le câble HDMI.**
 - Veuillez consulter les instructions d'utilisation du dispositif connecté pour vérifier les réglages.
 - Si l'un des équipements vient à être débranché, exécutez les étapes 2 et 3.
- 4 Réglez l'entrée du téléviseur sur l'entrée HDMI connectée à cet appareil.**

- 5 Basculez la source d'entrée de cet appareil pour vérifier que la vidéo du lecteur connecté par HDMI est lu correctement.**
- 6 Quand vous mettez le téléviseur en veille, vérifiez que cet appareil passe aussi en veille.**

REMARQUE

- Certaines fonctions peuvent ne pas jouer leur rôle du fait du téléviseur ou du lecteur connectés. Vérifiez préalablement pour chaque appareil dans le manuel du propriétaire.
- La fonction HDMI ZONE2 est compatible avec la fonction HDMI Contrôle.
- Lorsqu'elle est utilisée alors que "HDMI Contrôle" dans le menu est réglé sur "Marche", la fonction contrôle HDMI ZONE2 peut ne pas fonctionner complètement.



Fonction de minuterie sommeil

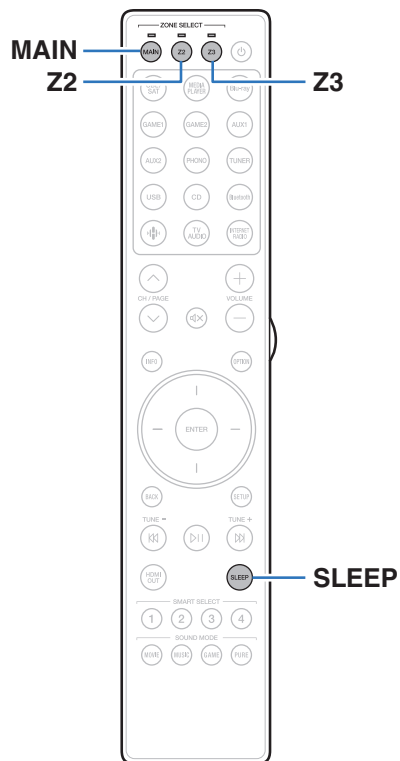

Vous pouvez faire en sorte que l'appareil se mette automatiquement en veille à la fin d'un délai programmé. Ceci est pratique pour la visualisation et l'écoute avant d'aller se coucher. La fonction de minuterie sommeil est réglable pour chaque zone.



Utilisation de la minuterie sommeil

1 Appuyez sur MAIN, Z2 ou Z3 pour sélectionner la zone d'opération avec la télécommande.

Le témoin pour la zone sélectionnée s'allume.

2 Appuyez sur SLEEP et affichez la durée que vous souhaitez.

- L'indicateur de veille s'allume sur l'affichage et la minuterie sommeil démarre.
- Vous pouvez régler la minuterie sommeil dans la plage de 10 à 120 minutes par paliers de 10 minutes.

■ Vérification du temps restant

Appuyez sur SLEEP lorsque la minuterie sommeil est en fonctionnement. Le temps restant s'affiche sur l'écran.

■ Pour annuler la minuterie sommeil

Appuyez SLEEP pour sélectionner "Off". Le témoin de veille sur l'écran s'éteint.



- Le réglage de la minuterie sommeil est annulé lorsque l'appareil commute en mode veille.

REMARQUE

- La fonction de minuterie sommeil ne peut pas mettre hors tension les matériels raccordés à cet appareil. Pour mettre ces matériels hors tension, vous devez configurer directement les minuteries de mise en veille de chacun des appareils.



Fonction de sélection intelligente

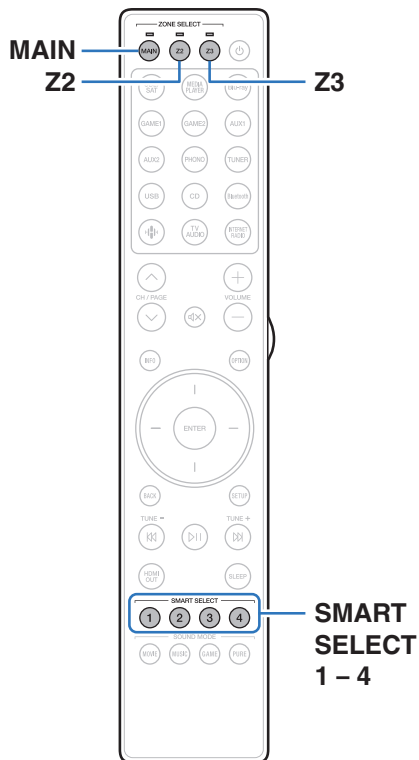

Vous pouvez enregistrer les différentes réglages (sélection de la source d'entrée, volume, mode audio, etc.) à l'aide des boutons SMART SELECT 1 – 4.

Vous pouvez appuyer sur l'un des boutons SMART SELECT définis pour la lecture suivante pour passer aux divers réglages enregistrés en une seule opération.

En sauvegardant sur les touches SMART SELECT 1 – 4 les réglages fréquemment utilisés, vous pourrez toujours rétablir facilement un même environnement de lecture.

La fonction de sélection intelligente peut être mémorisée pour chaque zone.



Solliciter le paramétrage

1 Appuyez sur MAIN, Z2 ou Z3 pour sélectionner la zone d'opération avec la télécommande.

Le témoin pour la zone sélectionnée s'allume.

2 Appuyez sur SMART SELECT.

Les réglages de sélection intelligente enregistrés pour le bouton sur lequel vous avez appuyé sont rétablis.

- Les réglages par défaut de la source d'entrée sont indiqués ci-dessous.

[MAIN ZONE] / [ZONE2] / [ZONE3]

Bouton	Source d'entrée
SMART SELECT 1	CBL/SAT
SMART SELECT 2	Blu-ray
SMART SELECT 3	Media Player
SMART SELECT 4	HEOS Music



- Dans les réglages d'usine par défaut le volume n'est pas réglé sur la Fonction de sélection intelligente. Reportez-vous à "Modification des réglages" pour régler le volume sur la Fonction de sélection intelligente. (🔧 p. 153)



Modification des réglages

1 Sélectionnez le réglage souhaité pour les éléments ci-dessous.

Le paramétrage suivant depuis ① vers ⑫ peut être mémorisé pour MAIN ZONE, et le paramétrage ① et ② peut être mémorisé pour ZONE2.

- ① Source d'entrée (👉 p. 92)
- ② Volume (👉 p. 93)
- ③ Mode son (👉 p. 134)
- ④ Audyssey (Audyssey MultEQ® XT32, Audyssey Dynamic EQ®, Audyssey Dynamic Volume®, Audyssey LFC™) (👉 p. 187)
- ⑤ "Dirac Live" (👉 p. 190)
- ⑥ "M-DAX" (👉 p. 185)
- ⑦ "Ajuster le volume de chaque canal pour le faire correspondre à la source d'entrée (Réglage niv. Canal)" (👉 p. 127)
- ⑧ "Affichage de la vidéo voulue lors de la lecture audio (Sélect. Vidéo)" (👉 p. 131)
- ⑨ "Toutes zones stéréo" (👉 p. 132)
- ⑩ "Présélection des HP" (👉 p. 133)
- ⑪ "Sortie vidéo HDMI" (👉 p. 198)
- ⑫ "Réglages de partage audio du téléviseur" (👉 p. 154)



- Maintenez enfoncé SMART SELECT quand une station radio est en cours de réception et en cours de lecture à l'aide d'une des sources suivantes, la station radio actuelle est mémorisée.
 - Station radio Internet / Spotify

2 Appuyez sur MAIN, Z2 ou Z3 pour sélectionner la zone d'opération avec la télécommande.

Le témoin pour la zone sélectionnée s'allume.

3 Maintenez enfoncé le SMART SELECT souhaité jusqu'à ce que "Smart* Memory", "Z2 Smart* Memory" ou "Z3 Smart* Memory" s'affiche.

Les paramètres présents seront mémorisés.

* a affiché le numéro de la touche SMART SELECT enfoncée.

■ Modification des éléments de réglage dans Sélect. choix

Vous pouvez changer les noms de MAIN ZONE Sélect. choix affichés sur l'écran du téléviseur ou sur l'écran de cet appareil et les éléments de réglage enregistrés.

Voir "Sélect. choix" dans le menu pour plus de détails sur la manière d'effectuer ces modifications. (👉 p. 263)



■ Réglages de partage audio du téléviseur

Vous pouvez profiter du même contenu que celui de la MAIN ZONE dans la ZONE2 ou la ZONE3 tout en conservant la lecture surround du contenu provenant du téléviseur ou d'autres appareils de lecture dans la MAIN ZONE avec le format audio d'origine tel que Dolby Atmos.

En sauvegardant à l'avance les réglages suivants sur Smart Select, vous pouvez facilement appeler les environnements de lecture à utiliser dans MAIN ZONE, ZONE2 et ZONE3 avec cette fonction.

- 1 Sélectionnez la source d'entrée à lire dans MAIN ZONE.**
- 2 Appuyez sur ZONE2 ON/OFF ou ZONE3 ON/OFF de l'appareil principal pour mettre sous tension la zone dans laquelle vous souhaitez lire le même contenu que la MAIN ZONE.**
- 3 Appuyez sur ZONE2 SOURCE ou ZONE3 SOURCE sur l'appareil principal pour commuter la source d'entrée de la ZONE2 ou ZONE3 sur "Source".**

Si "Source" est sélectionné comme source d'entrée de la ZONE2 ou ZONE3, la source d'entrée est modifiée pour refléter celle de MAIN ZONE.
- 4 Appuyez de manière prolongée sur SMART SELECT jusqu'à ce que "Smart Select* Memory" s'affiche.**



Fonction de verrouillage du panneau

Pour éviter toute utilisation accidentelle de cet appareil, vous pouvez désactiver le fonctionnement des touches sur le panneau avant.

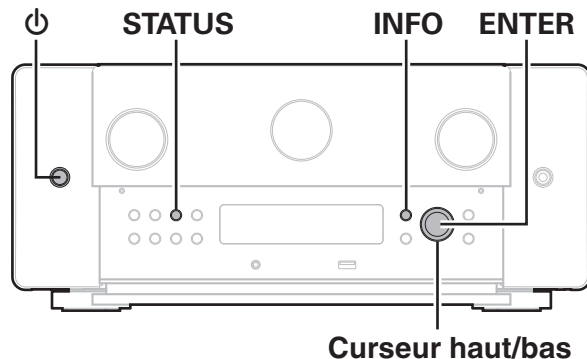



Désactivation de toutes les opérations de touche

- 1** Appuyez sur **⏻** tout en maintenant les touches **STATUS** et **INFO** enfoncées pendant que l'appareil est en mode veille.
- 2** Utilisez le curseur haut/bas pour sélectionner "FP/VOL LOCK On".
- 3** Appuyez sur **ENTER** pour entrer le réglage.
Toutes les opérations de touches à l'exception de **⏻** sont désactivées.



Désactivation de toutes les opérations de touche sauf VOLUME

- 1** Appuyez sur  tout en maintenant les touches STATUS et INFO enfoncées pendant que l'appareil est en mode veille.
- 2** Utilisez le curseur haut/bas pour sélectionner "FP LOCK On".
- 3** Appuyez sur ENTER pour entrer le réglage.

Toutes les opérations de touches à l'exception de  et VOLUME sont désactivées.

Annulation de la fonction de verrouillage du panneau

- 1** Appuyez sur  tout en maintenant les touches STATUS et INFO enfoncées pendant que l'appareil est en mode veille.
- 2** Utilisez le curseur haut/bas pour sélectionner "FP LOCK *Off".
(* le mode actuellement activé.)
- 3** Appuyez sur ENTER pour entrer le réglage.
La fonction de verrouillage du panneau est annulée.



- Même si la fonction de verrouillage du panneau est activée, vous pouvez utiliser l'appareil à l'aide de la télécommande.



Fonction de verrouillage à distance

Si vous utilisez un récepteur infrarouge, activez la fonction de verrouillage à distance. Lorsque la fonction est activée, vous ne pouvez pas effectuer des opérations avec la télécommande.

Par défaut, cette fonction est désactivée.

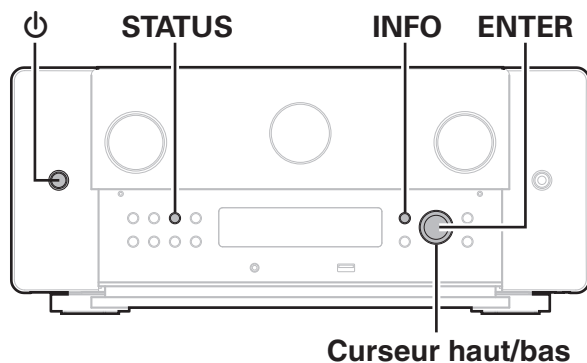

Désactivation de la fonction de capteur de la télécommande

- 1 Appuyez sur **⏻** tout en maintenant les touches **STATUS** et **INFO** enfoncées pendant que l'appareil est en mode veille.
- 2 Utilisez le curseur haut/bas pour sélectionner "RC LOCK On".
- 3 Appuyez sur **ENTER** pour entrer le réglage.
La fonction de réception du témoin infrarouge est désactivée.

Activation de la fonction du capteur à distance

- 1 Appuyez sur **⏻** tout en maintenant les touches **STATUS** et **INFO** enfoncées pendant que l'appareil est en mode veille.
- 2 Utilisez le curseur haut/bas pour sélectionner "RC LOCK *Off".
(* le mode actuellement activé.)
- 3 Appuyez sur **ENTER** pour entrer le réglage.
La fonction de réception du témoin infrarouge sur l'unité principale est activée.

Fonction de contrôle Internet

Vous pouvez contrôler et configurer cet appareil à partir d'un écran de contrôle Web sur un navigateur Web.

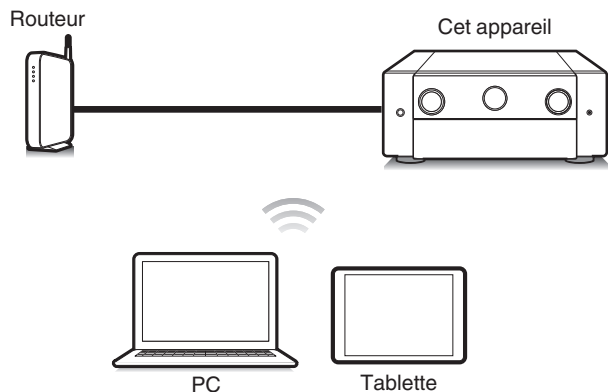

- Cet appareil et un PC ou une tablette doivent être correctement connectés au réseau afin d'utiliser la fonction de contrôle Internet. (☞ p. 84)
- En fonction des paramètres de votre logiciel de sécurité, il est possible que vous ne puissiez pas accéder à cet appareil à partir de votre PC. Le cas échéant, modifiez les paramètres du logiciel.

Contrôle de l'appareil à partir d'un contrôle Web

L'écran de contrôle Web prend en charge les fonctions suivantes.

- 1 Menu de configuration
- 2 Réglage ON/OFF de l'alimentation pour chaque zone
- 3 Commutation de la source d'entrée MAIN ZONE

Écran de contrôle Web Menu initial

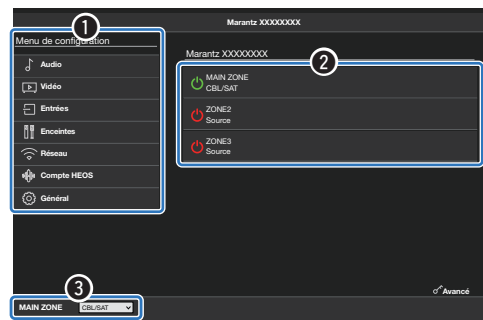

- Conf. Audyssey n'est pas pris en charge sur l'écran de contrôle Web. Si vous souhaitez effectuer des mesures, effectuez-les à partir du menu de configuration à l'écran.
- "Avancé" contient des paramètres destinés à être utilisés par les installateurs personnalisés et ne doivent être utilisés à aucun autre moment.



- 1 Réglez le paramètre “Commande réseau” sur “Toujours actif”. (☞ p. 250)
- 2 Vérifiez l’adresse IP de cet appareil dans le menu “Informations”. (☞ p. 246)



- 3 Ouvrez un navigateur Web sur un PC ou une tablette.

- 4 Entrez l’adresse IP de cet appareil dans la ligne d’adresse de votre navigateur.

Par exemple, si l’adresse IP de cet appareil est “192.168.100.19”, entrez “http://192.168.100.19”.



- 5 Lorsque le menu principal est affiché dans un navigateur Internet, cliquez sur l’élément de menu que vous voulez utiliser.

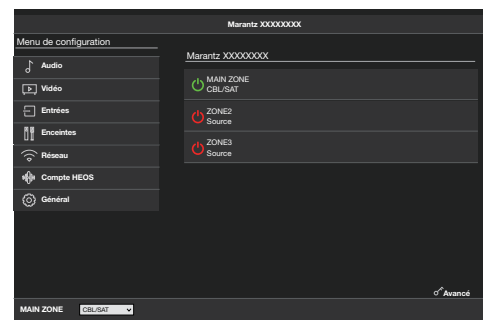

Lecture dans la ZONE2/ZONE3 (autre pièce)

Vous pouvez faire fonctionner cet appareil pour profiter de contenu vidéo et audio dans une pièce (ZONE2 et ZONE3) différente de la pièce où se trouve cet appareil (MAIN ZONE).

- Vous pouvez lire simultanément la même source à la fois dans la MAIN ZONE, ZONE2 et ZONE3.
- Vous pouvez également lire des sources distinctes dans la MAIN ZONE, ZONE2 et ZONE3.

■ Connexion de ZONE (👉 p. 161)

“Connexion 1 : Connexion via la borne HDMI ZONE2” (👉 p. 161)

“Connexion 2 : connexion à l’aide d’une borne de sortie d’enceinte” (👉 p. 162)

“Connexion 3 : connexion via la borne de sortie vidéo et l’amplificateur externe” (👉 p. 165)

■ Lecture de la source en ZONE2/ZONE3 (👉 p. 166)

“Lecture simultanée de la même source dans la MAIN ZONE, la ZONE2 et la ZONE3 (réglage du partage TV audio)” (👉 p. 166)

“Lecture de différentes sources dans la MAIN ZONE, la ZONE2 et la ZONE3” (👉 p. 168)

■ Réglage du volume en ZONE2/ZONE3 (👉 p. 170)

“Réglage du volume” (👉 p. 170)

“Coupure temporaire du son” (👉 p. 170)



Connexion de ZONE

■ Connexion 1 : Connexion via la borne HDMI ZONE2

Lorsqu'un téléviseur est connecté à la borne HDMI ZONE2 OUT, vous pouvez lire un contenu vidéo ou audio à partir de l'appareil connecté à la borne HDMI 1 – 7 IN dans ZONE2 (fonction HDMI ZONE2).

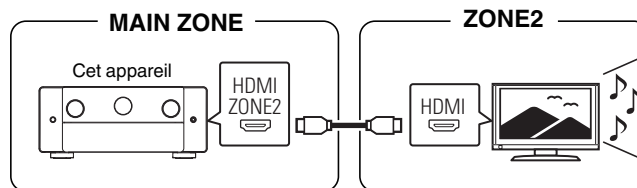

- Lorsqu'une télévision est raccordée au connecteur HDMI ZONE2 OUT, et que la MAIN ZONE et la ZONE2 sont réglées sur la même source d'entrée, l'audio de la MAIN ZONE peut être mélangé sur 2 canaux audio.



■ Connexion 2 : connexion à l'aide d'une borne de sortie d'enceinte

Lorsque "Affectation des Amplis" est réglé dans le menu sur l'une des options suivantes, le son est émis depuis les enceintes dans ZONE2 ou ZONE3. (☞ p. 219)



- Les bornes de connexion des enceintes ZONE2 et ZONE3 dépendent de la Disposition des enceintes de votre MAIN ZONE. Vérifiez les bornes sous ZONE2 et ZONE3 en Disposition des enceintes.

□ Affectation des Amplis : 9.1p + ZONE2

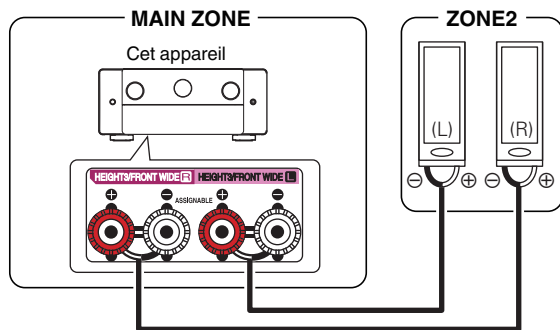

□ Affectation des Amplis : 9.1p + ZONE3

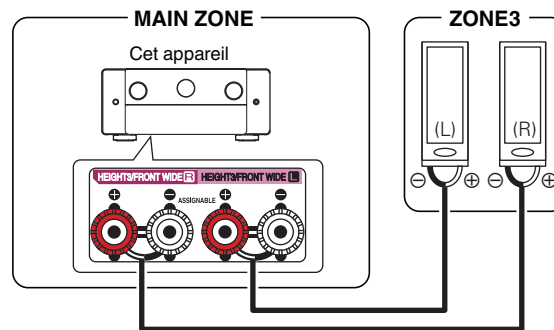

❑ Affectation des Amplis : 9.1p+ZONE2/3-MONO

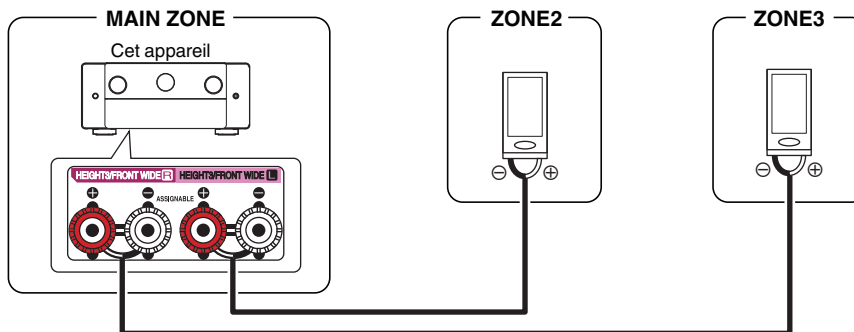

❑ Affectation des Amplis : 7.1p + ZONE2/3

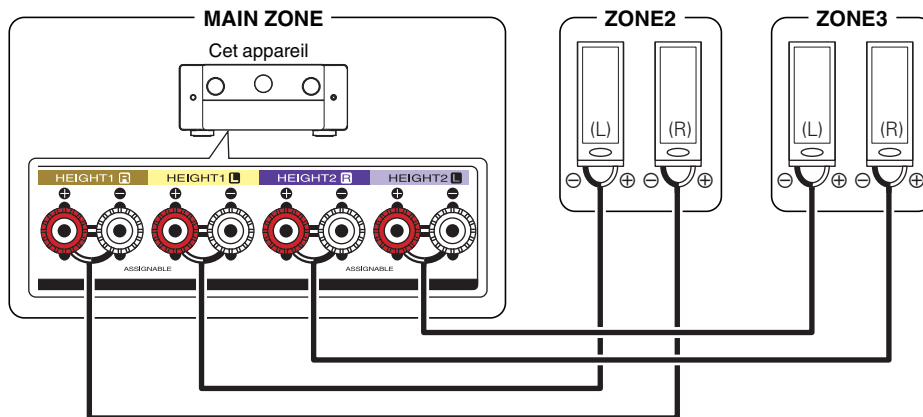

■ Connexion 3 : connexion via la borne de sortie vidéo et l'amplificateur externe

Les signaux audio des bornes de sortie audio des ZONE2 et ZONE3 de cet appareil sont émis vers les amplificateurs des ZONE2 et ZONE3 et sont lus sur ces mêmes amplificateurs.

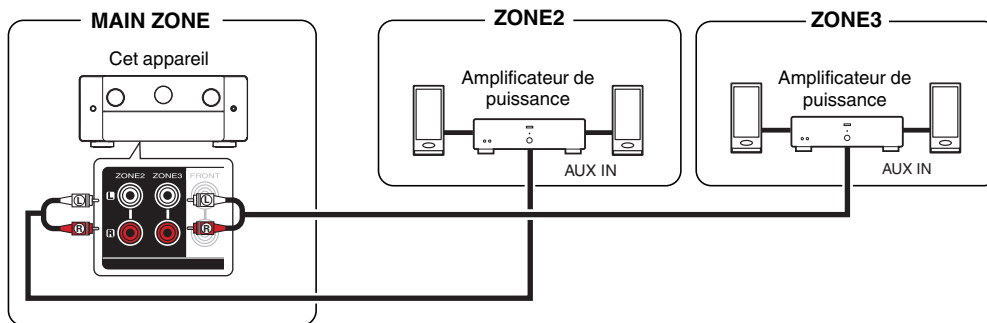

Lecture de la source en ZONE2/ZONE3

■ Lecture simultanée de la même source dans la MAIN ZONE, la ZONE2 et la ZONE3 (réglage du partage TV audio)

Le réglage du partage audio du téléviseur de cet appareil peut être utilisé pour émettre tous les signaux de la ZONE2 et de la ZONE3 en le définissant "Source" comme source d'entrée pour la ZONE2 et la ZONE3. Lors de la lecture d'une entrée audio provenant d'un téléviseur via ARC ou eARC ou d'une entrée audio provenant d'un appareil de lecture, vous pouvez profiter du format audio d'entrée original, tel que Dolby Atmos, en son surround dans la MAIN ZONE tout en lisant le même contenu dans les ZONE2 et ZONE3.



- Seules les commandes de l'unité principale peuvent être utilisées pour définir "Source" comme source d'entrée.

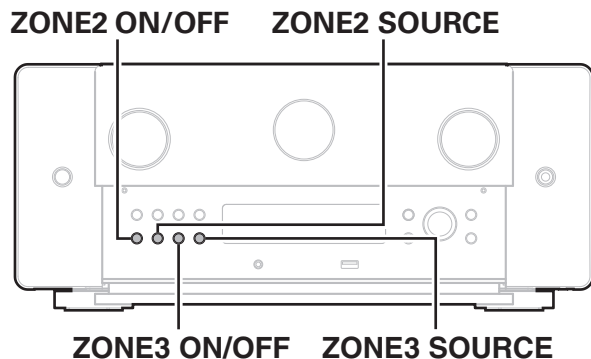

- 1 Sélectionnez la source d'entrée à lire dans MAIN ZONE.
- 2 Appuyez sur ZONE2 ON/OFF ou ZONE3 ON/OFF sur l'unité principale pour mettre la ZONE2 sous tension ou ZONE3.

Le témoin **MULTI ZONE** s'allume.



3 Appuyez sur ZONE2 SOURCE ou ZONE3 SOURCE sur l'unité principale pour commuter la source d'entrée de la ZONE2 ou ZONE3 sur "Source".

Si "Source" est sélectionné comme source d'entrée de la ZONE2 ou ZONE3, la source d'entrée est modifiée pour refléter celle de MAIN ZONE. "Source" est le réglage par défaut.

- Les signaux audio suivants peuvent être lus en ZONE2 et ZONE3.

Entrée	Sortie	
	ZONE2	ZONE3
Audio numérique (HDMI)	<input type="radio"/>	<input type="radio"/>
Audio numérique (coaxial/optique)	<input type="radio"/>	<input type="radio"/>
Audio analogique	<input type="radio"/>	<input type="radio"/>
USB	<input type="radio"/>	<input type="radio"/>
HEOS Music	<input type="radio"/>	<input type="radio"/>



■ Lecture de différentes sources dans la MAIN ZONE, la ZONE2 et la ZONE3

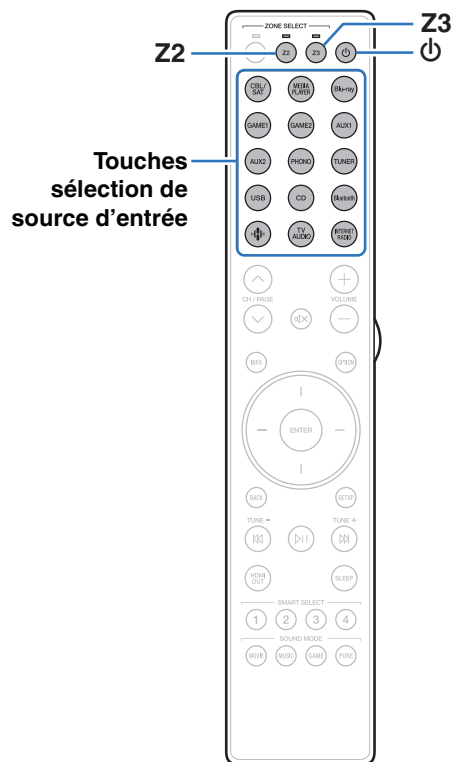

1 Appuyez sur Z2 ou Z3 pour sélectionner la zone d'opération avec la télécommande.

Le témoin pour la zone sélectionnée s'allume.

2 Appuyez sur POWER  pour mettre sous tension l'alimentation de la ZONE2 ou ZONE3.

Le témoin **MULTI ZONE** s'allume.

- Il est possible de mettre sous tension et hors tension la ZONE2 ou ZONE3 en appuyant sur ZONE2 ON/OFF ou ZONE3 ON/OFF directement sur l'appareil.



3 Appuyez sur la touche de sélection de la source d'entrée pour sélectionner la source d'entrée à lire.

Le signal audio de la source sélectionnée est transmis à la ZONE2 ou ZONE3.

- Pour effectuer une opération avec l'appareil principal, appuyez sur ZONE2 SOURCE ou ZONE3 SOURCE. Chaque fois que vous appuyez sur ZONE2 SOURCE ou ZONE3 SOURCE, la source d'entrée change.
- Les signaux audio suivants peuvent être lus en ZONE2 et ZONE3.

Entrée	Sortie	
	ZONE2	ZONE3
Audio numérique (HDMI)	<input type="radio"/> *1	
Audio numérique (coaxial/optique)	<input type="radio"/> *2	<input type="radio"/> *2
Audio analogique	<input type="radio"/>	<input type="radio"/>
USB	<input type="radio"/>	<input type="radio"/>
HEOS Music	<input type="radio"/>	<input type="radio"/>

*1 Pour lire un signal HDMI autre que PCM à 2 canaux dans ZONE2, définissez "Audio HDMI" sur "PCM". (🔧 p. 261)

*2 Seul un signal PCM à 2 canaux est pris en charge.



Réglage du volume en ZONE2/ZONE3

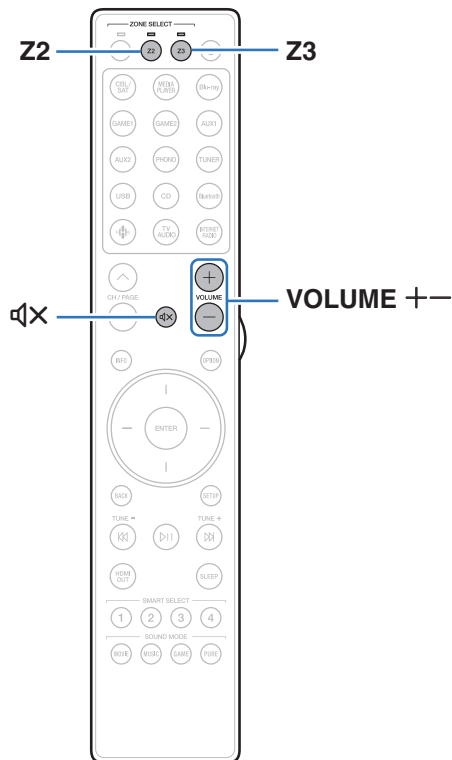

■ Réglage du volume

1 Appuyez sur Z2 ou Z3 pour sélectionner la zone d'opération avec la télécommande.

Le témoin pour la zone sélectionnée s'allume.

2 Utilisez VOLUME +/- pour régler le volume.

- L'option "Limite volume" est réglée sur "70 (-10 dB)" au moment de l'achat. (☞ p. 261)



- Sélectionnez VOLUME après avoir appuyé sur ZONE2 SOURCE ou ZONE3 SOURCE sur l'appareil principal pour régler le volume.

■ Coupure temporaire du son

1 Appuyez sur Z2 ou Z3 pour sélectionner la zone d'opération avec la télécommande.

Le témoin pour la zone sélectionnée s'allume.

2 Appuyez sur MUTE .

Le son est diminué jusqu'au niveau défini pour le paramètre "Niveau sourdine" dans le menu. (☞ p. 262)



- Pour annuler la sourdine, vous pouvez ajuster le volume sonore ou appuyer sur MUTE  à nouveau.





Plan du menu de l'interface graphique

Pour pouvoir utiliser le menu, connectez un téléviseur à l'appareil et affichez le menu sur l'écran de la TV.

Par défaut, des réglages recommandés sont définis pour cet appareil. Vous pouvez personnaliser cet appareil en fonction de votre système actuel et de vos préférences.

Éléments de configuration	Éléments détaillés	Description	Page
 Audio	Réglage du niveau des Subwoofer	Règle le volume du canal du subwoofer pour toutes les sources d'entrée.	177
	Synchronisation des graves	Synchronise le timing du son basse fréquence.	177
	Paramètres surround	Ajuste les réglages du son surround.	178
	M-DAX	Accroît les composants de fréquence faible et élevée de l'audio compressé, tel que des fichiers MP3 pour obtenir une lecture audio optimale.	185
	Volume	Permet de régler le volume dans la MAIN ZONE (pièce dans laquelle se trouve l'appareil).	186
	Audyssey	Permet d'effectuer l'installation d'Audyssey MultEQ® XT32, Audyssey Dynamic EQ®, Audyssey Dynamic Volume® et Audyssey LFC™.	187
	Dirac Live	Sélection d'un filtre Dirac Live.	190
	EQ graphique	Règle la qualité tonale de chaque enceinte à l'aide d'un égaliseur graphique.	190
	Filtre DAC	Sélectionne le filtre DAC.	192
 Vidéo	Configuration des HDMI	Réglage des paramètres de configurations de Sortie audio HDMI, HDMI Pass Through et HDMI Contrôle.	193
	Réglages sorties	Paramètre le traitement vidéo.	198
	Affichage à l'écran	Sélectionne les préférences de l'interface utilisateur de l'affichage à l'écran.	199
	Economiseur d'écran	Définit le paramètre de l'économiseur d'écran.	200
	Format signal 4K/8K	Configure les options de format de signal pour votre équipement vidéo 4K ou 8K.	201
	Config.HDCP	Configure la version HDCP pour chaque source d'entrée HDMI.	202

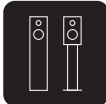

Éléments de configuration	Éléments détaillés	Description	Page
 <p>Entrées</p>	Affectation des entrées	Modifie l'attribution des connecteurs d'entrée et le mode d'entrée audio.	203
	Renommer les sources	Permet de changer le nom d'affichage pour la source d'entrée.	206
	Masquer les sources	Sélectionne les entrées source à masquer sur l'interface utilisateur et les écrans du panel avant.	206
	Niveau des sources	Règle le niveau d'entrée de la source actuelle.	207
 <p>Enceintes</p>	Conf. Audyssey®	Les caractéristiques acoustiques des enceintes connectées et du local d'écoute sont mesurées et les réglages les plus précis se font automatiquement.	208
	Configuration manuelle	Règle manuellement les enceintes ou modifie les paramètres de Conf. Audyssey®, correction de pièce Dirac Live®.	219
	Configuration de Dirac Live	Affiche des informations sur l'utilisation de l'étalonnage de pièce Dirac Live.	245
 <p>Réseau</p>	Informations	Affichage des informations sur le réseau.	246
	Connexion	Configure la connexion réseau.	246
	Réglages	Configure les paramètres du réseau (DHCP et adresse IP).	249
	Commande réseau	Active la communication réseau en mode Veille.	250
	Nom convivial	Modifie le nom de cet appareil qui est affiché sur le réseau.	251
	Diagnostic	Teste la connexion réseau.	251
	AirPlay	Réglages pour Apple AirPlay.	252
	Spotify Connect	Commute l'accès à Spotify Connect.	253
	Wi-Fi et Bluetooth	Active l'alimentation des radios Wi-Fi et Bluetooth.	253



Éléments de configuration	Éléments détaillés	Description	Page
 HEOS	[Lorsque l'utilisateur est déconnecté du compte HEOS]		
	“_”	Un guide pour télécharger l'application HEOS.	254
	[Lorsque l'utilisateur est connecté au compte HEOS]		
	Identifiez-vous.	Affiche votre compte HEOS.	254



Éléments de configuration	Éléments détaillés	Description	Page
 Général	Langue	Sélectionne la langue de l'interface utilisateur à l'écran.	255
	Manuel d'utilisation	Accédez au manuel de l'utilisateur en ligne depuis votre appareil mobile.	255
	ECO	Configure les fonctions d'économie d'énergie du Mode ECO et veille Auto.	255
	Émetteur Bluetooth	Règle les paramètres de l'émetteur Bluetooth.	259
	Configuration de la ZONE2/ Configuration de la ZONE3	Permet de régler les paramètres de lecture audio avec un système ZONE2 et ZONE3.	260
	Renommer zone	Changez le titre d'affichage de chaque zone selon votre choix.	262
	Sélect. choix	Changez le titre d'affichage Noms sélect. choix selon votre choix.	263
	Sortie Trigger 1/ Sortie Trigger 2/ Sortie Trigger 3	Sélectionnez les conditions d'activation de la fonction de déclenchement.	264
	Panneau avant	Règle les configurations de l'affichage du volet avant.	264
	Micrologiciel	Vérifie les dernières informations sur les mises à jour du micrologiciel et configure l'affichage du message de notification.	266
	Informations	Affichage d'informations sur les réglages cet appareil, les signaux d'entrée etc.	268
	Données d'utilisation	Sélectionne si les données d'utilisation sont envoyées ou non à Marantz.	270
	Sauveg. & charger	Enregistrez et restaurez le paramétrage du périphérique à l'aide d'un dispositif mémoire USB.	270
	Verrou de config.	Protection des réglages contre toute modifications involontaire.	271
	Réinitialiser	Divers réglages sont réinitialisés aux valeurs d'usine par défaut.	271



Éléments de configuration	Éléments détaillés	Description	Page	
 <p>Assistant de configuration</p>	Démarrez configuration ...	Effectuez les réglages/connexions/l'installation de base en fonction des indications sur l'écran du téléviseur.	Page 9 du manuel séparé "Guide de démarrage rapide"	
	Language Select	Configure les éléments de réglage individuel en suivant les indications affichées sur l'écran du téléviseur.		
	Réglage enceintes			
	Étalonnage enceintes			
	Configuration réseau			
	Configuration audio de la TV			
	Configuration des entrées			
Applications mobiles				



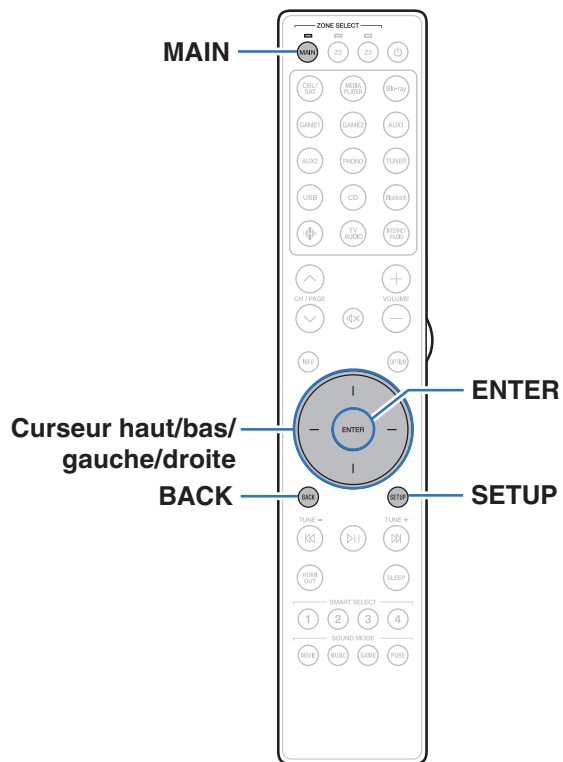

Fonctionnement du menu

- 1 Appuyez sur MAIN sur la télécommande pour régler la zone de fonctionnement sur MAIN ZONE.**
Le témoin MAIN s'allume.
- 2 Appuyez sur SETUP.**
Le menu s'affiche à l'écran de la TV.
- 3 Utilisez le curseur haut/bas/droite pour sélectionner le menu à régler ou à utiliser, puis appuyez sur ENTER.**
- 4 Utilisez le curseur gauche/droite pour passer au réglage souhaité.**
- 5 Appuyez sur ENTER pour entrer le réglage.**
 - Pour revenir à l'élément précédent, appuyez sur BACK.
 - Pour quitter le menu, appuyez sur SETUP alors qu'il est à l'écran. Le menu disparaît de l'écran.



Audio

Réglage des paramètres audio.

Réglage du niveau des Subwoofer

Règle le volume du canal du subwoofer pour toutes les sources d'entrée.

■ Subwoofer 1 / Subwoofer 2 / Subwoofer 3 / Subwoofer 4

Règle le niveau de volume pour les subwoofers 1, 2, 3 et 4.

-12.0 dB – +12.0 dB (Défaut: 0.0 dB)



- Ce réglage se traduit également au niveau du canal du subwoofer dans le paramétrage du menu "Enceintes" - "Niveaux". (📖 p. 236)
- Le nom du subwoofer change en fonction de la configuration de "Mode subwoofer" (📖 p. 229) et "Placement des Sub." (📖 p. 229).

Synchronisation des graves

Pour les contenus enregistrés dans plusieurs canaux, par exemple les disques Blu-Ray, les effets basses fréquences (LFE) enregistrés peuvent être désynchronisés et décalés. Cette fonction corrige ce type de décalage des effets basses fréquences (LFE).

0 ms – 16 ms (Défaut : 0 ms)



- Le degré de décalage des effets basses fréquences (LFE) dépend du disque. Réglez l'option sur la valeur souhaitée.
- Les réglages "Synchronisation des graves" sont mémorisés pour chaque source d'entrée.
- Cet élément peut être défini lorsque le signal LFE est inclus dans le signal d'entrée.



Paramètres surround

Vous pouvez régler les effets de champ sonore du format audio surround en fonction de vos préférences.

Les éléments (paramètres) qui peuvent être ajustés dépendent du signal entré et du mode audio actuellement sélectionné.



- Certains éléments de réglage ne peuvent être sélectionnés quand la lecture est interrompue. Effectuez les réglages pendant la lecture.
- Les réglages "Paramètres surround" sont mémorisés pour chaque mode son.

EQ cinéma

Atténue doucement la plage des aigus supérieurs des bandes originales de films pour réduire la possible dureté et améliorer la clarté.

Marche : "EQ cinéma" est activé.

Arrêt : "EQ cinéma" n'est pas activé.



- Cet élément ne peut pas être défini lorsque le mode sonore est "Direct", "Pure Direct", "Stereo" ou "Mode audio original".

Gestion Loudness

Cela permet d'indiquer si la sortie doit être effectuée de la manière décrite dans "Compression dynamique" ou directement sans compresser la gamme dynamique du contenu audio enregistré sur le disque.

Marche
(Défaut) :

Les sorties sont données suivant qu'elles activent les paramètres effectués dans "Compression dynamique" et Fonction de normalisation de dialogue.

Arrêt :

Les paramètres "Compression dynamique" et Normalisation de dialogue sont désactivés et les signaux sur le disque sont émis tels quels.



- "Gestion Loudness" peut être réglé lors de la réception d'un signal Dolby Digital, Dolby Digital Plus, Dolby TrueHD et Dolby Atmos.



■ Compression dynamique

Compression de la gamme dynamique (différence entre les sons forts et faibles).

Automatique :	Active/désactive automatiquement la compression de la gamme dynamique selon la source.
Bas / Moyen / Haut :	Réglage du niveau de compression.
Arrêt (Défaut) :	Compression de la gamme dynamique toujours désactivée.



- “Compression dynamique” peut être réglé lors de l’entrée d’un signal Dolby Digital, Dolby Digital Plus, Dolby TrueHD, Dolby Atmos ou DTS.
- “Automatique” ne peut pas être défini lors de l’entrée d’un signal DTS.

■ Commande dialogue

Réglez le volume des dialogues de films, des chansons, etc., de manière à mieux les entendre.

0 – 6 (Défaut : 0)



- Vous pouvez configurer cet élément lors de l’émission d’un signal DTS:X compatible avec la fonction Commande dialogue.

■ Effets basse fréquence

Ajuste le niveau des effets basses fréquences (LFE).

-10 dB – 0 dB (Défaut : 0 dB)



- Cet élément peut être défini lorsque le signal LFE est inclus dans le signal d’entrée.
- Cet élément peut être sélectionné lors de la lecture d’un signal Dolby Digital ou DTS, ou de ce DVD-Audio.
- Pour une meilleure reproduction des différentes sources nous vous recommandons de régler les valeurs ci-dessous.
 - Sources Dolby Digital : 0 dB
 - Sources cinéma DTS : 0 dB
 - Sources musique DTS : -10 dB



■ Virtualisation d'enceintes

Le Virtualisation d'enceintes améliore les canaux d'enceintes surround et hautes pour créer un effet surround virtuel enveloppant.

Marche (Défaut) :	Active "Virtualisation d'enceintes".
Arrêt :	Désactive "Virtualisation d'enceintes".



- Vous pouvez définir cette option lorsque le mode sonore est défini sur "Dolby Atmos", "Dolby Surround" ou pour un mode sonore ayant "+Dolby Surround" indiqué dans son nom.
- Utilisable lorsque vous n'utilisez pas d'enceintes hautes, de plafond ou Dolby Atmos Enabled, ou lorsque vous n'utilisez pas d'enceintes surround.
- Le son n'est pas émis par l'enceinte surround arrière si "Virtualisation d'enceintes" est réglé sur "Marche" lorsque "Disposition des enceintes" - "Surround arrière" est réglé sur "1 enceinte" dans le menu.

■ Élargissement sonore

Élargissement sonore permet d'étendre le signal du canal central aux enceintes avant gauche et droite pour créer une plus grande image audio avant pour l'auditeur. Il est conçu et optimisé en premier lieu pour la lecture de la musique stéréo.

Marche :	Utiliser "Élargissement sonore".
Arrêt (Défaut) :	Ne pas utiliser "Élargissement sonore".



- Vous pouvez définir le mode son lorsque le mode audio est Dolby Surround.



■ DTS Neural:X

DTS Neural:X Accroît les signaux audio qui reposent sur d'autres éléments que les objets et les optimise pour la configuration de votre enceinte.

Marche (Défaut) :	Utiliser "DTS Neural:X".
Arrêt :	Ne pas utiliser "DTS Neural:X".



- Vous pouvez définir le mode son lorsque le mode audio est "DTS:X".

■ IMAX

Définit le mode audio pour la lecture IMAX.

Automatique (Défaut) :	Active automatiquement le mode IMAX lorsqu'un contenu IMAX est détecté.
Arrêt :	Désactive le mode IMAX.



- Vous ne pouvez pas régler ceci lorsque vous utilisez un casque audio.

■ Réglages audio IMAX

Vous pouvez configurer des paramètres audio IMAX spéciaux pour recréer les conditions d'un théâtre IMAX.

Automatique (Défaut) :	Applique les paramètres optimisés des haut-parleurs pour reproduire une image similaire à celle de l'environnement IMAX Theater.
Manuel :	Ajuste manuellement le "Filtre passe-haut", "Filtre passebas" et le "Sortie Subwoofer".



- Vous pouvez définir ceci lorsque le mode audio est "IMAX DTS" ou "IMAX DTS:X".
- "Enceintes" - "Crossover", "Graves" - "Sortie Subwoofer" et "LPF pour LFE" dans le menu ne peuvent pas être appliqués pendant la lecture IMAX.

■ Filtre passe-haut

Définissez la fréquence de coupure du filtre passe-haut pour toutes les enceintes pendant la lecture IMAX.

40 Hz / 60 Hz / 80 Hz / 90 Hz / 100 Hz / 110 Hz / 120 Hz / 150 Hz / 180 Hz / 200 Hz / 250 Hz (Défaut : 80 Hz)



- Vous pouvez définir ceci lorsque "Réglages audio IMAX" est réglé sur "Manuel".



■ Filtre passebas

Définissez la fréquence de coupure du filtre passe-bas du signal LFE pendant la lecture IMAX.

80 Hz / 90 Hz / 100 Hz / 110 Hz / 120 Hz / 150 Hz / 180 Hz / 200 Hz / 250 Hz (Défaut : 120 Hz)



- Vous pouvez définir ceci lorsque "Réglages audio IMAX" est réglé sur "Manuel".

■ Sortie Subwoofer

Régalez le signal de basse à reproduire par le subwoofer pendant la lecture IMAX.

LFE + MAIN (Principale) : Le signal de la gamme basse de toutes les enceintes est ajouté à la sortie du signal LFE du subwoofer. Le signal LFE et la composante basse de chaque enceinte sont reproduits.

LFE (Défaut) : Seul le signal LFE est joué.



- Vous pouvez définir ceci lorsque "Réglages audio IMAX" est réglé sur "Manuel".

■ Preset Auro-Matic

Permet de sélectionner Preset Auro-Matic pour syntoniser l'expérience AURO-3D vers un support audio spécifique.

Petit : "Petit" est idéal pour la musique pop et la musique de chambre.

Moyen (Défaut) : "Moyen" est idéal avec le jazz ou les films classiques ainsi que les émissions télévisées.

Grande : "Grande" est idéal pour les enregistrements effectués dans de grands espaces (par exemple des enregistrements d'orchestre).

Film : "Film" est idéal pour obtenir l'effet grand écran pour regarder des films (par exemple des films d'action avec de fortes explosions).

Parole : "Parole" est idéale pour les enregistrements qui comportent principalement des dialogues (par exemple, des journaux télévisés) et qui n'incluent quasiment pas d'informations spatiales.



- Vous pouvez définir ceci lorsque le mode son est défini sur "AURO-3D" ou "AURO Surround".
- Ceci ne peut pas être défini si le signal d'entrée comporte des signaux AURO-3D contenant une hauteur canal.



■ Intensité Auro-Matic

Permet de modifier le niveau des canaux surmixés par rapport au signal d'entrée d'origine. La valeur est comprise entre 0 (aucun surmixage) et 15 (niveau maximum, pour un effet optimal).

0 - 15 (Défaut : 12)



- Vous pouvez définir ceci lorsque le mode son est défini sur "AURO-3D" ou "AURO Surround".
- Ceci ne peut pas être défini si le signal d'entrée comporte des signaux AURO-3D contenant une hauteur canal.

■ Mode AURO-3D

Sélectionnez le type de sortie audio vers toutes les enceintes lorsque le décodage AURO-3D est activé.

Extension du canal
(Défaut) :

Le contenu AURO-3D entrant est étendu aux enceintes supplémentaires. Toutes les enceintes configurées pour AURO-3D émettent du son.

Direct :

Le contenu AURO-3D entrant est envoyé directement à chaque canal correspondant. Aucun contenu n'est envoyé vers des enceintes supplémentaires.



- Vous pouvez définir ceci lorsque le signal d'entrée contient AURO-3D et que le mode son est défini sur AURO-3D.



■ Sélection d'enceinte

Permet de sélectionner les enceintes qui émettent le son, en fonction du mode de son actuel.

Sol : Lit sans les enceintes en hauteur.

Sol et hauteur (Défaut) : Lit avec les enceintes en hauteur.



- Vous pouvez régler cette option lorsque le mode sonore est Multi Ch Stereo.

■ Subwoofer

Activation et désactivation de la sortie du subwoofer.

Marche (Défaut) : Le subwoofer est activé.

Arrêt : Le subwoofer n'est pas activé.



- Vous pouvez régler ceci si le mode son est "Direct" ou "Stereo" et dans le menu "Sortie Subwoofer" est réglé sur "LFE + MAIN (Principale)". (🔧 p. 238)

■ Paramètres par défaut

Les paramètres "Paramètres surround" sont rétablis sur les paramètres par défaut.



M-DAX

Les formats audio compressés, tels que MP3, WMA (Windows Media Audio) et MPEG-4 AAC réduisent la quantité de données en éliminant des composants du signal difficilement audibles pour l'oreille humaine. La fonction "M-DAX" génère les signaux éliminés pendant la compression pour restaurer le son le plus proche de celui d'origine. Elle restaure également les caractéristiques des basses d'origine pour une plage tonale riche et étendue.

■ Mode

Haut :	Mode optimisé pour les sources compressées avec de faibles aigus (en-dessous de 64 kbps).
Moyen :	Appliquez un boost adapté aux aigus et graves des sources compressées (en-dessous de 96 kbps).
Bas :	Mode optimisé pour les sources compressées avec des aigus normaux (au-dessus de 96 kbps).
Arrêt (Défaut) :	Ne pas utiliser "M-DAX".



- Cet élément peut être réglé avec les signaux analogiques ou quand un signal PCM (Fréq. échantillonnage. = 44,1/48 kHz) est entré.
- Le réglage en est impossible quand le mode audio est sur "Direct" ou "Pure Direct".
- Les réglages "M-DAX" sont mémorisés pour chaque source d'entrée.
- Ceci peut également être réglé en pressant M-DAX sur l'appareil principal.



Volume

Permet de régler le volume dans la MAIN ZONE (pièce dans laquelle se trouve l'appareil).

■ Échelle

Régler l'affichage du volume.

0 – 98 (Défaut) :	Afficher dans la gamme de 0 (Min) à 98.
-79.5 dB - 18.0 dB :	Afficher ---dB (Min), gamme de -79,5 dB à 18,0 dB.



- Les paramètres "Échelle" sont pris en compte dans toutes les zones.

■ Limite

Réglages de volume maximum.

60 – 80 (-20 dB – 0 dB)
Arrêt (Défaut)



- La valeur en décibels (dB) s'affiche lorsque le paramétrage "Échelle" est défini sur "-79.5 dB - 18.0 dB". (🔍 p. 186)

■ Niveau de démarrage

Définit le niveau de volume initial lorsque l'appareil est mis sous tension.

Dernière (Défaut) :	Règle le niveau de mise sous tension sur le dernier niveau de volume utilisé.
Sourdine :	Règle le niveau de mise sous tension sur le niveau de sourdine.
1 – 98 (-79 dB – 18 dB) :	Règle un niveau de mise sous tension spécifique.



- La valeur en décibels (dB) s'affiche lorsque le paramétrage "Échelle" est défini sur "-79.5 dB - 18.0 dB". (🔍 p. 186)

■ Niveau sourdine

Règle la quantité d'atténuation lorsque la sourdine est activée.

Complet (Défaut) :	Règle le niveau de sourdine sur la sourdine totale (aucun son).
-40 dB :	Règle le niveau de sourdine à 40 dB plus bas que le niveau de volume actuel.
-20 dB :	Règle le niveau de sourdine à 20 dB plus bas que le niveau de volume actuel.



Audyssey®

Permet d'effectuer les réglages pour Audyssey MultEQ® XT32, Audyssey Dynamic EQ®, Audyssey Dynamic Volume® et Audyssey LFC™. Ces réglages sont accessibles après que la procédure "Conf. Audyssey®" a été effectuée.

Pour en savoir plus sur la technologie Audyssey, reportez-vous à la "Explication des termes" (🔍 p. 320).



- Les réglages "MultEQ® XT32", "Dynamic EQ", "Compens. niveau réf.", "Dynamic Volume", "Audyssey LFC™" et "Niveau de contrôle" sont mémorisés pour chaque source d'entrée.
- Lorsque le mode son est en mode "Direct" ou "Pure Direct", les réglages "MultEQ® XT32", "Dynamic EQ", "Dynamic Volume" et "Audyssey LFC™" ne peuvent pas être configurés.
- Lorsque le son est réglé sur le mode "DTS Virtual:X" ou sur un mode qui contient le nom "+Virtual:X", les paramètres "Dynamic EQ", "Dynamic Volume" et "Audyssey LFC™" ne peuvent pas être configurés.
- Cet élément ne peut pas être sélectionné lorsqu'un format DTS:X avec une fréquence d'échantillonnage excédant 48 kHz est entré.

■ MultEQ® XT32

MultEQ® XT32 compense les caractéristiques de temps et de fréquence de la zone d'écoute en fonction des résultats de mesure obtenus avec "Conf. Audyssey®". La sélection s'effectue parmi trois types de courbes de compensation. Nous conseillons le réglage "Reference".

Reference
(Défaut) :

Sélectionne le réglage étalonné par défaut avec une légère atténuation aux hautes fréquences. Optimal pour les films.

L/R Bypass :

Sélectionne le paramétrage de référence, mais contourne MultEQ® XT32 sur les enceintes avant gauche et droite.

Flat :

Sélectionne le réglage calibré qui est optimisé pour les petites pièces où votre position d'écoute est plus proche des enceintes.

Arrêt :

Éteignez l'égaliseur "MultEQ® XT32".



- Si vous utilisez un casque, "MultEQ® XT32" passe automatiquement sur "Arrêt".



■ Dynamic EQ

Permet de résoudre le problème de la détérioration de la qualité du son alors que le volume est diminué en prenant en compte la perception humaine et l'acoustique de la pièce.

Fonctionne avec MultEQ® XT32.

Marche (Défaut) :	Utiliser "Dynamic EQ".
Arrêt :	Ne pas utiliser "Dynamic EQ".



- Quand le paramètre "Dynamic EQ" du menu est sur "Marche", il n'est pas possible d'effectuer un réglage "Tonalité". (🔧 p. 128)
- Cet élément ne peut pas être défini lorsque "MultEQ® XT32" est réglé sur "Arrêt" dans le menu.

■ Compens. niveau réf.

Audyssey Dynamic EQ® fait référence au niveau de mixage de film standard. Il fait les réglages pour maintenir la réponse de référence et l'enveloppement surround quand le volume est coupé à partir de 0 dB. Cependant, le niveau de référence du film n'est pas toujours utilisé en musique ou pour d'autres contenus que des films. Le décalage de niveau de référence Dynamic EQ offre trois décalages à partir de la référence de niveau de film (5 dB, 10 dB et 15 dB) qui peuvent être sélectionnés quand le niveau de mixage du contenu n'est pas dans la norme. Les niveaux de réglage recommandés pour le contenu sont affichés ci-dessous.

0 dB (Réf. film) (Défaut) :	Optimisé pour le contenu tel que des films.
5 dB :	Sélectionnez ce réglage pour le contenu qui a une très large gamme dynamique, comme la musique classique.
10 dB :	Sélectionnez ce réglage pour le jazz ou d'autres musiques qui ont une large gamme dynamique. Ce réglage doit aussi être sélectionné pour le contenu TV, vu qu'il est en général mixé à 10 dB en dessous de la référence du film.
15 dB :	Sélectionnez ce réglage pour la musique pop/rock ou autre programme qui est mixé à de très hauts niveaux d'écoute et a une gamme dynamique comprimée.



- Le réglage est activé quand "Dynamic EQ" est sur "Marche". (🔧 p. 188)



■ Dynamic Volume

Permet de résoudre le problème de grandes variations du niveau du volume entre la TV, les films et autre contenu (entre les passages doux et forts, etc.) en ajustant automatiquement conformément au réglage du volume préféré de l'utilisateur.

Fonctionne avec MultEQ® XT32.

Heavy : Ajustement le plus important sur les sons les plus forts et les plus bas.

Medium : Ajustement moyen sur les sons les plus bas et les plus forts.

Light : Ajustement le moins important sur les sons les plus bas et les plus forts.

Arrêt (Défaut) : Ne pas utiliser "Dynamic Volume".



- Si "Dynamic Volume" est réglé sur "Oui" dans "Conf. Audyssey®", le réglage passe automatiquement à "Medium". (☞ p. 208)
- Cet élément ne peut pas être défini lorsque "MultEQ® XT32" est réglé sur "Arrêt" dans le menu.

■ Audyssey LFC™

Permet de régler la bande basses fréquences afin d'éviter la transmission de basses et de vibrations aux pièces voisines.

Fonctionne avec MultEQ® XT32.

Marche : Utiliser "Audyssey LFC™".

Arrêt (Défaut) : Ne pas utiliser "Audyssey LFC™".



- Cet élément ne peut pas être défini lorsque "MultEQ® XT32" est réglé sur "Arrêt" dans le menu.

■ Niveau de contrôle

Règle l'endiguement de la quantité de basse fréquence. Utilisez un réglage élevé si vous avez des voisins proches.

1 – 7 (Défaut : 4)



- Ce réglage peut être effectué lorsque "Audyssey LFC™" dans le menu est réglé sur "Marche".



Dirac Live

■ Filtre

Configurez un filtre Dirac Live. Ce réglage est possible après avoir exécuté Dirac Live Room Correction. Consultez le manuel de Dirac Live pour plus de détails.

<https://manuals.marantz.com/DiracLive/ALL/FR>



- Vous devez acheter une licence Dirac Live pour utiliser Dirac Live. (📖 p. 245)

EQ graphique

Utilise l'égaliseur graphique pour régler la tonalité de chaque enceinte.



- Les enceintes pour lesquelles "EQ graphique" peut être réglé sont différentes en fonction du mode audio.
- Ceci peut être réglé lorsque le paramètre "MultEQ® XT32" est "Arrêt". (📖 p. 187)
- Le réglage en est impossible quand le mode audio est sur "Direct" ou "Pure Direct".
- Si vous utilisez un casque audio, vous pouvez régler l'égaliseur pour celui-ci. (📖 p. 190)

■ EQ graphique / Casque EQ

Configurez s'il faut utiliser l'égaliseur graphique ou non.

Marche :	Utilisez l'égaliseur graphique.
Arrêt (Défaut) :	Ne pas utiliser l'égaliseur graphique.



- "Casque EQ" est réglé dans le menu si vous utilisez un casque audio.



■ Sélection d'enceinte

Ajustez ou non les tonalités pour chaque enceinte ou toutes les enceintes.

Tous :	Réglez tous les tons des enceintes ensemble.
Gauche/droite (Défaut) :	Réglez les tons des enceintes gauche et droite ensemble.
Chaque :	Réglez la tonalité pour chaque enceinte.

■ Ajuster EQ

Ajustez l'équilibre de tonalité pour chaque bande de fréquences.

1. Sélectionnez l'enceinte.
2. Sélectionnez le réglage de la bande de fréquences.
63 Hz / 125 Hz / 250 Hz / 500 Hz / 1 kHz / 2 kHz / 4 kHz / 8 kHz / 16 kHz
3. Réglez le niveau.
-20.0 dB – +6.0 dB (Défaut: 0.0 dB)



- Dolby avant, Dolby Surround et Dolby Fond enceintes peuvent uniquement être définies lors de 63 Hz/125 Hz/250 Hz/500 Hz/1 kHz.

■ Copie courbe

Copiez la courbe de correction plate créée dans "Conf. Audyssey®".



- "Copie courbe" s'affiche après que la procédure de "Conf. Audyssey®" a été effectuée.
- "Copie courbe" n'est pas disponible lors de l'utilisation d'un casque audio.

■ Paramètres par défaut

Les paramètres "EQ graphique" sont rétablis sur les paramètres par défaut.



Filtre DAC

Sélectionne le filtre DAC.

■ Filtre

Filtre 1 (Défaut) :	Réglage recommandé pour profiter du son Marantz.
Filtre 2 :	Réglage recommandé pour les mesures de test sur banc.



Vidéo

Effectuez les réglages vidéo.

Configuration des HDMI

Règle les paramètres de configurations de Sortie audio HDMI, HDMI Pass Through et HDMI Contrôle.

REMARQUE

- Quand "HDMI Pass Through" et "HDMI Contrôle" est sur "Marche", la consommation en mode Veille est plus élevée. ("HDMI Pass Through" (🔧 p. 193), "HDMI Contrôle" (🔧 p. 195))
Si vous n'utilisez pas cet appareil pendant une période prolongée, il est conseillé de débrancher le cordon d'alimentation de la prise murale.

Sortie audio HDMI

Sélectionne les enceintes de sortie audio.

AVR (Défaut) :	Lecture par les enceintes connectées au récepteur.
TV :	Lecture par une télévision connectée au récepteur.



- Lorsque la fonction HDMI Contrôle est activée, la priorité est donnée au réglage audio du téléviseur. (🔧 p. 148)
- Lorsque cet appareil est sous tension et que "Sortie audio HDMI" est réglé sur "TV", l'audio est transmis en tant que 2 canaux à partir de la borne HDMI OUT.

HDMI Pass Through

Sélectionne la manière dont cet appareil transmettra des signaux HDMI vers la sortie HDMI en mode veille.

Marche :	Transmet l'entrée HDMI sélectionnée via la sortie HDMI de cet appareil lorsqu'il est en mode Veille.
Arrêt (Défaut) :	Aucun signal HDMI n'est transmis via la sortie HDMI de cet appareil en mode veille.



■ Source Pass Through

Sélectionne l'entrée HDMI à faire passer par la sortie HDMI lorsque cet appareil est en mode veille.

Dernière
(Défaut) : Sélectionne la dernière entrée HDMI utilisée.

CBL/SAT / Media Player / Blu-ray / Game1 / Game2 / AUX1 / AUX2 / TV Audio / CD*: Sélectionne l'entrée HDMI comme source de veille.

*"Source Pass Through" peut être réglé lorsqu'aucune des bornes HDMI est attribuée à "CD" pour la source d'entrée dans le réglage "Affectation des entrées". (🔧 p. 203)



- "Source Pass Through" peut être réglé quand "HDMI Contrôle" est réglé sur "Marche" ou que "HDMI Pass Through" est réglé sur "Marche". ("HDMI Pass Through" (🔧 p. 193), "HDMI Contrôle" (🔧 p. 195))

■ Sélection source Telec

Permet d'autoriser la mise en marche de l'appareil à l'aide du bouton de sélection de la source d'entrée de la télécommande lorsque l'appareil est en mode veille.

Allumer + Source
(Défaut) : Cet appareil est mis sous tension et la source d'entrée change.

Sélection source seule : Cet appareil reste en veille mais commute la source d'entrée HDMI lorsque vous appuyez sur un bouton de source d'entrée. Le témoin de l'affichage d'alimentation de cet appareil clignote lorsque vous appuyez sur la touche de sélection de la source d'entrée de la télécommande.



- "Sélection source Telec" peut être réglé quand "HDMI Contrôle" est réglé sur "Marche" ou que "HDMI Pass Through" est réglé sur "Marche". ("HDMI Pass Through" (🔧 p. 193), "HDMI Contrôle" (🔧 p. 195))



■ HDMI Contrôle

Permet de lier l'utilisation de différents appareils connectés en HDMI et compatibles avec HDMI Contrôle.

Marche :	Utiliser la fonction HDMI Contrôle.
Arrêt (Défaut) :	Ne pas utiliser la fonction HDMI Contrôle.



- Si vous utilisez la fonction HDMI Contrôle, branchez un téléviseur compatible avec le contrôle HDMI sur le connecteur HDMI OUT TV 1.
- Consultez les instructions d'utilisation de chaque composant connecté pour vérifier les réglages.
- Lorsque "HDMI Contrôle" est réglé sur "Marche", l'alimentation de cet appareil peut être liée à celle du téléviseur et le volume de cet appareil peut être contrôlé à l'aide de la télécommande du téléviseur.
- Se reporter à "Fonction HDMI Contrôle" pour en savoir plus sur la fonction HDMI Contrôle. (📖 p. 148)

REMARQUE

- Si les réglages "HDMI Contrôle" ont été modifiés, pensez à toujours éteindre puis remettre sous tension les appareils connectés après cette modification.

■ ARC

Sur le téléviseur raccordé au connecteur HDMI OUT TV 1, indiquez si vous souhaitez recevoir le son provenant du téléviseur via HDMI.

Marche :	Utiliser la fonction ARC.
Arrêt (Défaut) :	Ne pas utiliser la fonction ARC.



- Si vous utilisez cette fonction, utilisez un téléviseur compatible ARC (Audio Return Channel) et activez la fonction HDMI Contrôle du téléviseur.
- Lorsque "ARC" est réglé sur "Marche", le volume de cet appareil peut être contrôlé à l'aide de la télécommande du téléviseur même lorsque "HDMI Contrôle" est réglé sur "Arrêt" sur cet appareil.

REMARQUE

- Si les réglages "ARC" ont été modifiés, pensez à toujours éteindre puis remettre sous tension les appareils connectés après cette modification.
- L'utilisation d'un téléviseur compatible avec la fonction eARC permet la lecture audio à partir du haut-parleur connecté à cet appareil, indépendamment des paramètres "ARC" dans le menu.



■ Commutation TV Audio

Définit le passage automatique sur l'entrée "TV Audio" lorsqu'un téléviseur connecté via HDMI envoie une commande CEC appropriée à cet appareil.

Marche
(Défaut) :

Sélectionner l'entrée "TV Audio" automatiquement lors de la réception d'une commande à partir du téléviseur.

Arrêt :

Ne sélectionnez pas l'entrée "TV Audio" automatiquement lors de la réception d'une commande à partir du téléviseur.



- "Commutation TV Audio" peut être réglé lorsque "HDMI Contrôle" est réglé sur "Marche". (👉 p. 195)

■ Désactiver commande

Lie la mise en veille de cet appareil aux équipements externes.

Tous
(Défaut) :

Si la TV branchée est mise hors tension indépendamment de la source d'entrée, l'appareil est automatiquement mis en veille.

Vidéo :

Avec une source d'entrée sélectionnée attribuée à "HDMI", lorsque vous mettez le téléviseur hors tension, cet appareil se met automatiquement en veille. (👉 p. 204)

Arrêt :

L'appareil n'est pas lié à la mise sous/hors tension de la TV.



- "Désactiver commande" peut être réglé lorsque "HDMI Contrôle" est réglé sur "Marche". (👉 p. 195)



■ Économie d'énergie

Active la fonction d'économie d'énergie de l'AVR pour réduire les coûts énergétiques lors de l'utilisation des enceintes du téléviseur. Cette fonction est activée dans les cas suivants.

- Si "TV Audio" est sélectionné comme source d'entrée de cet appareil
- Lors de la lecture d'un contenu provenant d'un appareil raccordé via HDMI

Marche :	Utiliser la fonction Économie d'énergie.
-----------------	--

Arrêt (Défaut) :	Ne pas utiliser la fonction Économie d'énergie.
----------------------------	---



- "Économie d'énergie" peut être réglé lorsque "HDMI Contrôle" est réglé sur "Marche". (🔧 p. 195)



Réglages sorties

Paramètre le traitement vidéo.

■ Sortie vidéo HDMI

Permet de sélectionner les sorties HDMI à utiliser.

Auto(Dual) (Défaut) :	La présence d'un téléviseur branché à l'une des bornes HDMI OUT TV 1 ou HDMI OUT TV 2 est détectée automatiquement et ce branchement est utilisé.
TV 1. :	Un téléviseur branché à la borne HDMI OUT TV 1 est toujours utilisé.
TV 2. :	Un téléviseur branché à la borne HDMI OUT TV 2 est toujours utilisé.



- Si les bornes HDMI OUT TV 1 et HDMI OUT TV 2 sont toutes les deux connectées et que "HDMI Upscaler" est réglé sur "Automatique", les signaux sont émis avec une résolution compatible avec les deux TV. (👉 p. 199)
- Vous pouvez vérifier les résolutions qui sont compatibles avec votre téléviseur en "Info TV 1" et "Info TV 2". (👉 p. 268)
- Lorsque vous connectez plusieurs TV Dolby Vision, le signal ne sera optimal que pour une TV. Une TV branchée au connecteur HDMI OUT TV 1 est prioritaire.

■ Mode vidéo

Configurez la méthode de traitement vidéo pour qu'elle corresponde au contenu de ce type de vidéo.

Automatique (Défaut) :	Traiter la vidéo automatiquement sur la base des informations disponibles sur le contenu HDMI.
Jeu :	Toujours traiter la vidéo pour le jeu. Réduisez le délai vidéo lorsque la vidéo est décalée par rapport à des opérations de touches sur le contrôleur de la console de jeux.
Film :	Effectuez le traitement de l'image qui est adapté pour les contenus autres que des jeux.
Bypasser :	Supprimez tout le traitement vidéo du trajet vidéo HDMI.



- Si "Mode vidéo" est réglé sur "Automatique", le mode est commuté en fonction du contenu à l'entrée.
- L'affichage des informations, tel que la barre de volume, ne peut pas être recouvert par le signal vidéo lorsque "Mode vidéo" est réglé sur "Bypasser".
- Cet élément peut être réglé lorsque "HDMI" est affecté à chaque source d'entrée.
- Le réglage en est impossible quand le mode audio est sur "IMAX DTS" ou "IMAX DTS:X".



■ HDMI Upscaler

Règle le mode de conversion ascendante du contenu HDMI 1080p et 4K en 8K.

Automatique :	Transformez les vidéos HDMI 1080p et 4K en 8K en fonction des capacités du téléviseur.
Arrêt (Défaut) :	Le convertisseur 8K est désactivé.



- Cet élément peut être réglé lorsque "HDMI" est attribué à chaque source d'entrée.
- Cette fonction n'est pas efficace lorsque le signal d'entrée est "x.v.Color", 3D, sYCC601 color, Adobe RGB color, Adobe YCC601 color, résolutions informatiques, vidéo compressée ou HDR.
- Le réglage en est impossible quand le mode audio est sur "IMAX DTS" ou "IMAX DTS:X".
- Cet élément peut être réglé lorsque "Mode vidéo" n'est pas réglé sur "Bypasser". (🔧 p. 198)

Affichage à l'écran

Sélectionnez les préférences d'interface utilisateur pour l'affichage à l'écran.

■ Volume

Définit l'emplacement de l'affichage du niveau de volume.

Bas (Défaut) :	Affichage bas.
Haut :	Affichage haut.
Arrêt :	Désactiver l'affichage.



- Si l'affichage du volume principal est difficile à lire lorsque du texte est superposé au sous-titrage d'un film, réglez-le sur "Haut".

■ Informations

Affiche temporairement le statut de fonctionnement lorsque la source d'entrée changée.

Marche (Défaut) :	Activer l'affichage.
Arrêt :	Désactiver l'affichage.



■ Lecture en cours

Paramétrez l'heure d'affichage de l'écran de lecture lorsque la source d'entrée est configurée sur "HEOS Music".

Toujours actif (Défaut) :	Affichage permanent.
Arrêt auto :	Conserver l'affichage pendant 30 secondes après l'activation.

Economiseur d'écran

Sélectionnez le réglage de l'économiseur d'écran.

Un économiseur d'écran s'active si aucune opération n'est effectuée pendant plus de 5 minutes lorsqu'aucun signal vidéo n'est entré ou lorsque le même écran (par exemple le menu de configuration) est affiché.

Utilisez le curseur haut/bas/gauche/droite pour effacer l'écran de veille.

Marche :	Active l'économiseur d'écran.
Arrêt (Défaut) :	Désactive l'économiseur d'écran.



- L'économiseur d'écran est activé dans les cas suivants.
 - Lorsque le menu de configuration est affiché
 - Lorsqu'aucun signal vidéo n'est entré
 - Lorsque l'écran de lecture de HEOS Music, USB ou Bluetooth est affiché



Format signal 4K/8K

Définissez le format des signaux 4K et 8K à lire par cet appareil lorsque le téléviseur ou l'appareil de lecture connecté à cet appareil est compatible avec les signaux HDMI 4K ou 8K.

■ Format signal 4K/8K

Définit les options de format de signal pour les périphériques connectés à chaque entrée de cet appareil.

Standard :

Sélectionnez si votre téléviseur et le périphérique source prennent en charge les signaux vidéo 4K 60 Hz 4:2:0 8 bits.

Amélioré (Défaut) :

Sélectionnez si votre téléviseur, le périphérique source et les câbles prennent en charge les signaux vidéo haute qualité 4K 60 Hz 4:4:4 8 bits, 4:2:2 ou 4:2:0 10 bits.

8K Amélioré :

Sélectionnez si votre téléviseur, l'appareil source et les câbles prennent en charge les signaux vidéo de haute qualité 8K 60 Hz ou 4K 120 Hz.

[Relation entre le "Format signal 4K/8K" paramétrage et les résolutions supportées]

Résolution supportée	Espace couleurs	Profondeur pixel	Format signal 4K/8K			
			Standard	Amélioré	8K Amélioré	
4K 24 Hz, 4K 30 Hz, 4K 25 Hz	RGB / YCbCr 4:4:4	8 bits	✓	✓	✓	
	YCbCr 4:2:2	10,12 bits	–	✓	✓	
		12 bits	✓	✓	✓	
4K 60 Hz, 4K 50 Hz	YCbCr 4:2:0	8 bits	✓	✓	✓	
		10,12 bits	–	✓	✓	
	RGB / YCbCr 4:4:4	8 bits	–	✓	✓	
		10,12 bits	–	–	✓	
		YCbCr 4:2:2	12 bits	–	✓	✓
4K 120 Hz, 4K 100 Hz	YCbCr 4:2:0	8,10,12 bits	–	–	✓	
	RGB / YCbCr 4:4:4	8,10 bits	–	–	✓	
		YCbCr 4:2:2	12 bits	–	–	✓
			12 bits	–	–	✓
8K 24 Hz, 8K 30 Hz, 8K 25 Hz	YCbCr 4:2:0	8,10,12 bits	–	–	✓	
	RGB / YCbCr 4:4:4	8,10 bits	–	–	✓	
		YCbCr 4:2:2	12 bits	–	–	✓
8K 60 Hz, 8K 50 Hz	YCbCr 4:2:0	8, 10 bits	–	–	✓	





- Lors du paramétrage sur “Amélioré”, nous recommandons d'utiliser un “Premium High Speed HDMI Cable” ou un “Premium High Speed HDMI Cable with Ethernet” ayant une “HDMI Premium Certified Cable” étiquette figurant sur l'emballage du produit.
- Lorsque vous configurez ce paramétrage sur “8K Amélioré”, nous recommandons d'utiliser un “Ultra High Speed HDMI cable” certifié.
- Lorsque ce paramétrage est “8K Amélioré”, configurez le paramétrage du téléviseur ou du périphérique de lecture pour faire correspondre ce paramétrage.
- Lorsque le paramétrage est “8K Amélioré”, la vidéo pourrait ne pas être lue correctement selon le périphérique de lecture connecté ou du câble HDMI. Dans ce cas, modifiez ce paramètre sur “Amélioré” ou “Standard”.
- “Personnel” est affiché pour l'élément de configuration si nos installateurs personnalisés ou nos ingénieurs services ont configuré le format de signal HDMI pour cet appareil.
- “Format signal 4K/8K” peut aussi être réglé avec la procédure suivante. Cependant, l'écran du menu ne s'affiche pas. Suivez les instructions affichées pour procéder aux réglages.
 1. Passer à la source d'entrée HDMI que vous voulez régler.
 2. Appuyez longuement sur le bouton de l'unité principale ZONE3 SOURCE et STATUS en même temps pendant au moins 3 secondes.
“*4K/8K Format <Enhanced>” s'affiche sur l'écran.
 3. Utilisez le curseur gauche ou droit sur l'appareil principal pour sélectionner le Format signal 4K/8K.
 4. Appuyez sur ENTER sur l'appareil principal pour terminer le réglage.

Configuration HDCP

Configure la version HDCP pour chaque source d'entrée HDMI.

Selon la version HDCP de votre lecteur et de votre téléviseur, il est possible que la vidéo ne soit pas diffusée.

Si ce problème survient, utilisez ce paramètre pour définir une version de HDCP. Cela peut permettre de reproduire une vidéo.

Automatique (Défaut) :	Applique automatiquement la version HDCP de cet appareil en fonction de la télévision.
-------------------------------	--

1.4:	Met à niveau la version HDCP de cet appareil avec la version 1.4.
-------------	---

2.3:	Met à niveau la version HDCP de cet appareil avec la version 2.3.
-------------	---



- “Personnel” est affiché pour l'élément de configuration si nos installateurs personnalisés ou nos ingénieurs services ont configuré la version HDCP pour cet appareil.



Entrées

Réalisation des réglages concernant la lecture de la source d'entrée.

Vous n'avez pas besoin de modifier les réglages pour utiliser l'appareil. Effectuez des réglages lorsque cela s'avère nécessaire.

Affectation des entrées

En effectuant les connexions comme indiqué par les sources d'entrée imprimées sur les bornes d'entrée audio/vidéo de cet appareil, il vous suffit d'appuyer une seule fois sur les touches de sélection de la source d'entrée pour lire aisément de l'audio ou de la vidéo à partir d'un dispositif connecté.

Modifiez l'affectation du connecteur d'entrée HDMI, du connecteur d'entrée audio numérique et du connecteur d'entrée audio analogique lorsque vous connectez une source d'entrée différente de celle imprimée sur les connecteurs d'entrée audio/vidéo de cet appareil.

Définit le mode d'entrée audio pour chaque source "INPUT MODE". "AUTO" est normalement recommandé pour ce réglage. Ceci détecte et lit automatiquement le signal entrant dans cet appareil selon la priorité suivante : HDMI > DIGITAL > ANALOG.



- Par défaut, chaque élément est réglé comme suit.

Source d'entrée	Connecteur d'entrée				INPUT MODE
	HDMI	DIGITAL	ANALOG	VIDEO	
CBL/SAT	1	COAX1	1	VIDEO1	AUTO
Media Player	2	COAX2	2	COMP	AUTO
Blu-ray	3	-	3	VIDEO2	AUTO
Game1	4	-	-	-	HDMI
Game2	5	-	-	-	HDMI
AUX1	6	-	4	-	AUTO
AUX2	7	-	5	-	AUTO
TV Audio	-	OPT1	-	-	DIGITAL
CD	-	OPT2	6	-	AUTO



❑ Utilisateurs de TV/boîtier pour satellite, veuillez noter

Lors de l'utilisation de la sortie audio numérique sur un téléviseur/boîtier satellite :

Pour lire le signal vidéo attribué à "HDMI" associé au signal audio attribué à "Affectation des entrées" - "DIGITAL", vous devrez également sélectionner "DIGITAL" dans "INPUT MODE".



- Le même connecteur d'entrée peut être affecté à plusieurs sources d'entrée. Par exemple, attribuez le même connecteur d'entrée HDMI à plusieurs sources pour utiliser chaque source d'entrée en combinaison avec l'audio analogique ou numérique selon vos préférences. Dans ce cas, configurez le connecteur audio pour la lecture dans "INPUT MODE".

■ HDMI

Réglez ce paramètre pour changer l'attribution des prises d'entrée HDMI aux sources d'entrée.

1 / 2 / 3 / 4 / 5 / 6 / 7	Attribue une borne d'entrée HDMI à la source d'entrée sélectionnée.
- :	N'attribue pas de borne d'entrée HDMI à la source d'entrée sélectionnée.



- Si "HDMI Contrôle" ou "ARC" est réglé sur "Marche" dans le menu, "HDMI" ne peut pas être affecté à "TV Audio". ("HDMI Contrôle" (p. 195), "ARC" (p. 195))
- La fonction eARC ne fonctionne pas lorsque "HDMI" est réglé comme source d'entrée "TV Audio".

■ DIGITAL

Réglez ce paramètre pour changer l'attribution des bornes d'entrée audio numérique aux sources d'entrée.

COAX1 (Coaxial) / COAX2 / OPT1 (Optique) / OPT2 :	Attribue une borne d'entrée audio numérique à la source d'entrée sélectionnée.
- :	N'attribue pas de borne d'entrée audio numérique à la source d'entrée sélectionnée.

■ ANALOG

Réglez ce paramètre pour changer l'attribution des bornes d'entrée audio analogique aux sources d'entrée.

1 / 2 / 3 / 4 / 5 / 6 :	Attribue une borne d'entrée audio analogique à la source d'entrée sélectionnée.
- :	N'attribue pas de borne d'entrée audio analogique à la source d'entrée sélectionnée.

■ VIDEO

Réglez ce paramètre pour changer l'attribution des bornes d'entrée vidéo composantes et les bornes d'entrée vidéo composites aux sources d'entrée.

COMP (vidéo composante) / VIDEO1 / VIDEO2:	Attribue une borne d'entrée vidéo à la source d'entrée sélectionnée.
- :	N'attribue pas de borne d'entrée vidéo à la source d'entrée sélectionnée.



■ INPUT MODE

Régalez les modes d'entrée audio de chaque source d'entrée. Normalement, il est recommandé de régler le mode d'entrée audio sur "AUTO".

AUTO (Défaut) :	Détecter automatiquement le signal en entrée et lancer la lecture.
HDMI :	Lire uniquement les signaux en provenance de l'entrée HDMI.
DIGITAL :	Lire uniquement les signaux en provenance de l'entrée audio numérique.
ANALOG :	Lire uniquement les signaux en provenance de l'entrée audio analogique.



- Si l'option "ARC" est réglée sur "Marche" et si un téléviseur compatible ARC est branchée via les bornes HDMI OUT TV 1, le mode d'entrée dont la source d'entrée est "TV Audio" est paramétré sur ARC.
- Lorsqu'un téléviseur compatible avec la fonction eARC est raccordé à la borne HDMI OUT TV 1, le mode d'entrée dont la source d'entrée est "TV Audio" est verrouillé sur eARC.

■ Paramètres par défaut

Les paramètres "Affectation des entrées" sont rétablis sur les paramètres par défaut.



Renommer les sources

- Permet de changer le nom d'affichage de la source d'entrée. Une fois modifié, le nom est affiché sur l'écran et sur les écrans de menu de cet appareil.
- Si le nom de périphérique peut être acquis à partir d'un périphérique HDMI connecté, le nom d'affichage est modifié automatiquement. Utilisez cette fonction pour modifier les noms si nécessaire lorsque le périphérique que vous utilisez diffère de la source d'entrée sur cet appareil.

CBL/SAT / Media Player /

Blu-ray / Game1 / Game2 / Modifiez le nom de l'affichage de la source
AUX1 / AUX2 / TV Audio / d'entrée sélectionnée.

CD / Phono / Tuner:

Paramètres par défaut : Les paramètres "Renommer les sources" sont rétablis sur les paramètres par défaut.



- Vous pouvez entrer jusqu'à 16 caractères.

Masquer les sources

Permet de supprimer de l'affichage les sources d'entrée qui ne sont pas utilisées.

Affichez (Défaut) :	Utiliser cette source.
Cachez :	Ne pas utiliser cette source.



Niveau des sources

Cette fonction permet de corriger le niveau de lecture de l'entrée audio de la source d'entrée sélectionnée.

Utilisez cette fonction s'il y a des différences de niveau du volume d'entrée entre les différentes sources.

■ Niveau des sources

□ Lorsque la source d'entrée est configurée sur "HEOS Music"

-12 dB – +12 dB (Défaut : 0 dB)

■ Entrées analogique / Entrées num.

□ Lorsque la source d'entrée n'est pas configurée sur "HEOS Music"

-12dB – +12dB (Défaut : 0dB)



- Le niveau d'entrée analogique peut être réglé séparément pour les sources d'entrée pour lesquelles "ANALOG" a été attribué dans "Affectation des entrées". (🔗 p. 203)
- Le niveau d'entrée numérique peut être réglé séparément pour les sources d'entrée pour lesquelles "HDMI" ou "DIGITAL" a été attribué dans "Affectation des entrées". (🔗 p. 203)
- Les réglages "Niveau des sources" sont mémorisés pour chaque source d'entrée.



Enceintes

Les caractéristiques acoustiques des enceintes connectées et du local d'écoute sont mesurées et les réglages les plus précis se font automatiquement. Cette procédure s'appelle "Conf. Audyssey®".

Vous n'avez pas à effectuer "Conf. Audyssey®" lorsque vous avez déjà effectué "Étalonnage enceintes" dans "Assistant de configuration".

Pour configurer manuellement les enceintes, utilisez l'option "Configuration manuelle" du menu. (🔑 p. 219)

Conf. Audyssey®

Pour effectuer les mesures, placez le microphone d'étalonnage du son en différents endroits dans toute la zone d'écoute. Pour un meilleur résultat, il est recommandé d'effectuer la mesure sur six points ou plus, comme illustré (jusqu'à huit points).

Lors de la mesure de la seconde position et des suivantes, installez le microphone de calibration du son sur une distance de 60 cm par rapport à la première position de mesure (position d'écoute principale).



- Si vous exécutez Conf. Audyssey®, les fonctions Audyssey MultEQ® XT32, Audyssey Dynamic EQ®, Audyssey Dynamic Volume® et Audyssey LFC™ sont activées. (🔑 p. 187)

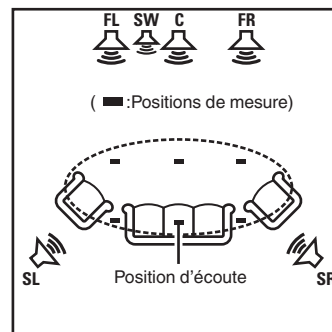

- FL** Enceinte avant (G)
- FR** Enceinte avant (D)
- C** Enceinte centrale
- SW** Subwoofer
- SL** Enceinte surround (G)
- SR** Enceinte surround (D)



■ A propos de la position d'écoute principale

La position d'écoute principale est la position où plusieurs auditeurs ou une personne seule s'assoient naturellement dans l'enceinte de l'environnement d'écoute. Avant de lancer la procédure "Conf.

Audyssey®", disposez le microphone de mesures et de configuration dans la position d'écoute principale.

Audyssey MultEQ® XT32 utilise les mesures à partir de ce point pour calculer la distance de l'enceinte, le niveau, la polarité et la valeur de croisement du subwoofer.

■ À propos d'Audyssey Sub EQ HT™

Audyssey Sub EQ HT™ effectue des corrections en fonction du niveau de volume et de la distance entre plusieurs subwoofers, et traite le signal Audyssey MultEQ® XT32 pour reproduire un son puissant dans les basses fréquences.

Pour exécuter Audyssey Sub EQ HT™ vous devez régler "Mesure (2 enceintes)", "Mesure (3 enceintes)" ou "Mesure (4 enceintes)" et régler "Mode subwoofer" sur "Standard" dans "Disposition des enceintes". (🔗 p. 229).



- Audyssey Sub EQ HT ne fonctionne pas lorsque "Mode subwoofer" est réglé sur "Directionnel".

REMARQUE

- Le silence doit régner le plus possible dans la pièce. Un bruit de fond peut interrompre les mesures. Fermez les fenêtres et éteignez les appareils électroniques (radios, climatiseurs, éclairages fluorescents, etc.). Les sons émis par ces appareils pourraient avoir une incidence sur les mesures.
- Pendant les mesures, placez les téléphones portables hors de la pièce d'écoute. Les signaux de téléphonie mobile pourraient perturber les mesures.
- Pendant les mesures, ne laissez aucun objet sur le passage et ne restez pas debout entre les enceintes et le microphone. De plus, installez le microphone d'étalonnage du son à au moins 50 cm par rapport au mur. À défaut, cela peut se traduire par des lectures incorrectes.
- Pendant le processus de mesures, les tons de tests audibles proviendront des enceintes et des subwoofers, mais ceci fait partie du fonctionnement normal. S'il y a un bruit de fond dans la pièce, le volume de ces signaux d'essai augmente.
- Si vous utilisez la touche VOLUME ▲▼ de la télécommande ou MASTER VOLUME de l'appareil au cours des mesures, celles-ci sont annulées.
- Il n'est pas possible d'effectuer ces mesures lorsqu'un casque est connecté. Débranchez le casque audio avant de procéder à la configuration "Conf. Audyssey®".



Procédure pour les réglages des enceintes (Conf. Audyssey®)

Préparation



Mesure



Calcul & Mémoriser



Vérification



Fin

- 1 Fixez le microphone d'étalonnage du son fourni pour le support de microphone ou son propre trépied et l'installer dans la position d'écoute principale.**

Lors de l'installation du microphone d'étalonnage du son, pointez l'extrémité du microphone vers le plafond et réglez la hauteur afin qu'elle corresponde à celle des oreilles d'un auditeur en position assise.

- 2 Si vous utilisez un subwoofer compatible avec les réglages suivants, configurez-le comme indiqué ci-dessous.**

Subwoofer doté d'un mode direct

Placez le mode direct sur "Marche" et désactivez le réglage du volume et le réglage de la fréquence croisée.

Subwoofer ne possédant pas de mode direct

Effectuez les réglages suivants:

- Volume : position 10 heures
- Fréquence croisée : Fréquence maximale/la plus élevée
- Filtre passe-bas : Arrêt
- Mode veille : Arrêt



3 Connectez le microphone de mesures et de configuration sur la prise SETUP MIC de cet appareil.

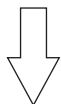
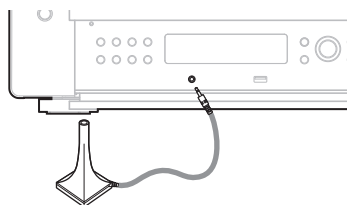

Lorsque le microphone de configuration et de mesure est connecté, l'écran suivant s'affiche.

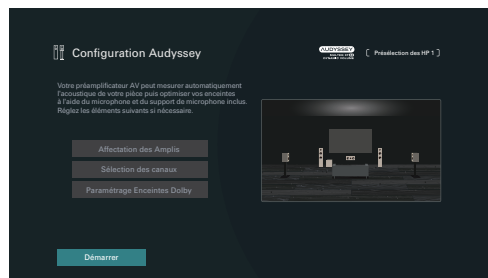

4 Sélectionnez “Démarrer” et appuyez ensuite sur ENTER.

“Conf. Audyssey®” peut également permettre les réglages suivants.

- **Disposition des enceintes**

Configurez la disposition des enceintes en fonction de votre environnement.

- **Sélection des canaux**

Si “Affectation des Amplis” est réglé sur “9.1p + Front B”, sélectionnez les enceintes avant à mesurer.

- **Paramétrage Enceintes Dolby**

Réglez la distance entre l'enceinte Dolby Atmos Enabled et le plafond.

Ce réglage peut être effectué lors de l'utilisation ce l'enceinte Front Dolby Atmos Enabled, Surround Dolby Atmos Enabled ou Back Dolby Atmos Enabled.

5 Suivez les instructions affichées sur l'écran puis appuyez sur “Suivant” pour continuer.



6 Lorsque l'écran suivant est affiché, sélectionnez "Lancer Test" puis appuyez sur ENTER.

Démarrez les mesures de la première position.

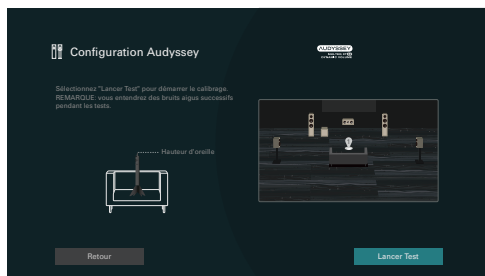

- La mesure peut prendre plusieurs minutes.

REMARQUE

- Si "ERROR" ou "Attention!" est affiché sur l'écran du téléviseur :
 - Allez à "Message d'erreur" (☞ p. 216). Vérifiez les points concernés et effectuez les procédures nécessaires.
 - Si le niveau de volume du subwoofer n'est pas approprié, un message d'erreur s'affiche. Voir "Message d'erreur concernant le niveau du subwoofer et modalités d'ajustement" (☞ p. 217).

7 Lorsque l'enceinte détectée est affichée, sélectionnez "Suivant" puis appuyez sur ENTER.

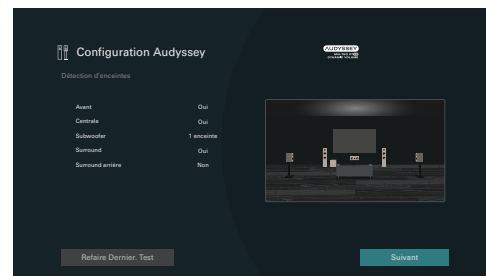

8 Disposez le microphone de mesures et de configuration à la position 2, sélectionnez “Continuer”, puis appuyez sur ENTER.

La mesure du deuxième point démarre.

Les mesures peuvent être effectuées jusqu'à huit points.

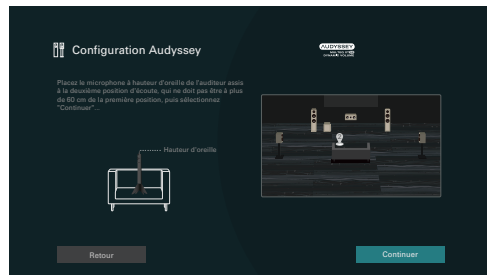

Arrêter “Conf. Audyssey®”

- ① Appuyez sur BACK pour afficher l'écran contextuel.
- ② Appuyez sur le curseur gauche pour sélectionner “Oui”, puis appuyez sur ENTER.

9 Répétez l'étape 8 pour mesurer les positions 3 à 8.



- Pour ne pas mesurer la quatrième position d'écoute et les suivantes, appuyez sur le curseur Gauche pour sélectionner “Terminer” et appuyez sur ENTER pour passer à l'étape 11.

10 Sélectionnez “Continuer” et appuyez ensuite sur ENTER.

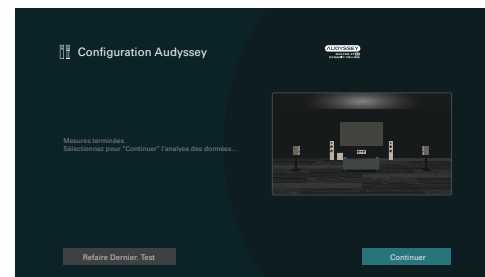

Démarrez l'analyse et l'enregistrement des résultats de mesure.

- L'analyse prend plusieurs minutes.
Plus il y a d'enceintes et de positions de mesure, plus l'analyse est longue.

REMARQUE

- Lorsque les résultats de mesure sont en train d'être enregistrés, veillez à ce que l'alimentation ne soit pas hors tension.



11 Effectuez le paramétrage de Audyssey Dynamic EQ® et Audyssey Dynamic Volume®.

L'écran suivant s'affiche lors de l'analyse. Configurez le paramétrage de votre choix.

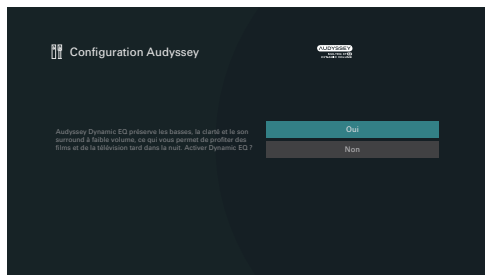

- Dynamic EQ corrige la réponse de fréquence en tenant compte des caractéristiques audio de la pièce et de la capacité auditive humaine de manière à entendre le son, même à faible volume. Ce mode est recommandé lors de l'utilisation de l'appareil avec le volume baissé, comme par exemple lorsque vous regardez un film ou un programme TV au milieu de la nuit.
- Dynamic Volume ajuste le volume de sortie au niveau optimal tout en surveillant constamment le niveau d'entrée audio de l'appareil. Le contrôle du volume optimal s'effectue automatiquement sans aucune perte de dynamisme et de clarté du son lorsque, par exemple, le volume augmente soudainement dans les spots publicitaires pendant les programmes de télévision.

12 Lorsque l'analyse et la sauvegarde sont terminées, débranchez le microphone d'étalonnage du son de la prise SETUP MIC de l'appareil principal puis appuyez sur "Suivant".

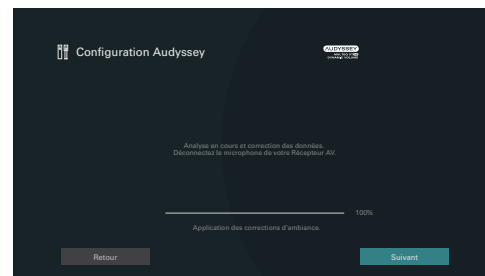



- Lorsque vous exécutez la configuration d'Audyssey® pour la première fois, les données de mesure sont automatiquement enregistrées dans "Présélection des HP 1" de "Présélection des HP".
- Si la configuration d'Audyssey® a déjà été effectuée, l'écran de sélection "Présélection des HP" suivant s'affiche.

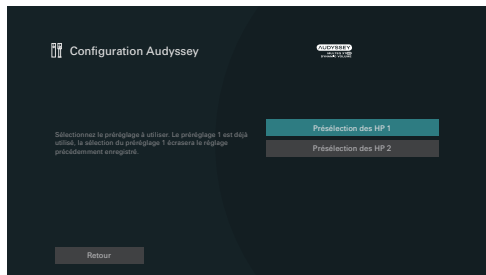

- Voir "Présélection des HP" pour des informations détaillées sur la fonction Présélection des HP. (🔍 p. 237)

13 Sélectionnez "Détails" et appuyez sur ENTER pour vérifier les résultats de mesure.

- Les subwoofers peuvent mesurer une distance constatée plus grande que la distance réelle du fait du retard électrique commun aux subwoofers.

REMARQUE

- N'activez pas de nouvelles enceintes dans le menu de configuration des enceintes après Conf. Audyssey®. Si ces dernières sont modifiées, exécutez à nouveau Conf. Audyssey® afin de configurer le paramétrage de l'égaliseur de manière optimale.



Message d'erreur

Un message d'erreur s'affiche si "Conf. Audyssey®" n'a pas pu se terminer en raison de la position des enceintes, de l'environnement de mesure, etc. Si un message d'erreur s'affiche, vérifiez les éléments concernés et effectuez les mesures nécessaires. Coupez l'alimentation avant de vérifier les connexions des enceintes.

Exemples	Détails de l'erreur	Remèdes
Aucune enceinte trouvée.	<ul style="list-style-type: none"> Le microphone de mesures et de configuration n'a pas été détecté. Toutes les enceintes n'ont pas été détectées. 	<ul style="list-style-type: none"> Connectez le microphone de mesures et de configuration fourni sur la prise SETUP MIC de cet appareil. Vérifiez les connexions des enceintes.
Le bruit ambiant est trop élevé ou Le niveau est trop bas	<ul style="list-style-type: none"> Il y a trop de bruit dans la pièce. L'enceinte ou l'audio subwoofer est trop faible. 	<ul style="list-style-type: none"> Éteignez ou éloignez l'appareil à l'origine du bruit. Essayez à nouveau lorsque les environs sont silencieux. Vérifiez l'installation et l'orientation des enceintes. Réglez le volume du subwoofer.
Avant D : Aucun	<ul style="list-style-type: none"> L'enceinte affichée n'a pas pu être détectée. 	<ul style="list-style-type: none"> Vérifiez les connexions des enceintes affichées.
Avant D : Phase	<ul style="list-style-type: none"> L'enceinte affichée est connectée avec des polarités inversées. 	<ul style="list-style-type: none"> Vérifiez les polarités des enceintes affichées. Ce message d'erreur peut s'afficher avec certains enceintes, même si elles sont connectées correctement. Si vous êtes sûr que le branchement est correct, utilisez le curseur droit pour sélectionner "Ignorer", puis appuyez sur ENTER.



■ Message d'erreur concernant le niveau du subwoofer et modalités d'ajustement

Le niveau optimal de chaque canal de subwoofer pour la mesure "Conf. Audyssey®" est de 75 dB.

Lors de la mesure du niveau du subwoofer, un message d'erreur s'affiche lorsque le niveau d'un subwoofer n'est pas compris dans la plage 72 – 78 dB.

Si vous utilisez un subwoofer avec amplificateur intégré (type actif), réglez le volume du subwoofer de manière à ce que le niveau du subwoofer soit compris dans la plage 72 à 78 dB.

[Message d'erreur]

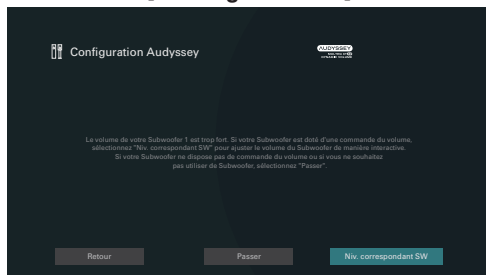

- 1 Sélectionnez "Niv. correspondant SW" puis appuyez sur ENTER.
- 2 Réglez la commande de volume sur votre subwoofer de manière à ce que le niveau mesuré soit compris dans la plage 72 à 78 dB.
- 3 Si le niveau mesuré se situe dans la plage 72 à 78 dB, sélectionnez "Suivant" puis appuyez sur ENTER.
 - Si vous utilisez deux subwoofers, l'ajustement du second subwoofer démarre. Répétez l'opération à partir de l'étape 2, 3 de la procédure.



Retour aux réglages “Conf. Audyssey®”

Si vous définissez “Restaurer...” sur “Restaurer”, vous pouvez revenir au résultat de la mesure de “Conf. Audyssey®” (valeur calculée au départ par MultEQ® XT32), même lorsque vous avez modifié chaque réglage manuellement.

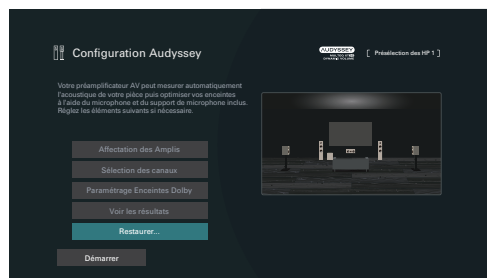

Configuration manuelle

Utilisez cette procédure pour régler manuellement les enceintes ou si vous souhaitez modifier les réglages effectués avec la procédure de “Conf. Audyssey®”.

- Si vous activez de nouvelles enceintes dans le menu de configuration des enceintes après avoir effectué Conf. Audyssey®, vous ne pourrez plus sélectionner Audyssey MultEQ® XT32, Audyssey Dynamic EQ® ni Audyssey Dynamic Volume®. (☞ p. 187)
- Modification des paramètres suivants :
Les réglages Distances / Niveaux / Crossover ne désactivent pas Audyssey® et ne nécessitent pas d'effectuer à nouveau Conf. Audyssey®.
- La “Config. manuelle” peut être utilisée même s'il n'y a pas eu modification des réglages. Effectuez des réglages uniquement si cela s'avère nécessaire.

Disposition des enceintes

Choisissez une disposition des enceintes adaptée à votre système d'enceintes.

■ Affectation des Amplis

Permet de sélectionner la méthode d'utilisation de l'amplificateur de puissance en fonction de votre système d'enceintes.

Vous devez configurer les paramètres détaillés pour la configuration de l'enceinte, en fonction du mode sélectionné. Sélectionner Affectation des Amplis configure les paramètres détaillés correspondant.

13.1p :

- Le réglage pour utiliser l'amplificateur de puissance à 11 canaux et l'amplificateur de puissance externe connecté à PRE OUT pour lire jusqu'à canaux 13.1.
- Vous pouvez connecter des haut-parleurs jusqu'à 11.1 canaux pour la MAIN ZONE.

11.1p (Défaut) :

- Les réglages affectent toute la puissance de l'amplificateur dans l'unité de la MAIN ZONE pour lire jusqu'à 11.1 canaux.

9.1p + ZONE2 :

- Réglage permettant d'affecter les amplificateurs de puissance de cet appareil pour la ZONE2 à 2 canaux.
- Vous pouvez connecter des haut-parleurs jusqu'à 9.1 canaux pour la MAIN ZONE.



9.1p + ZONE3 :

- Réglage permettant d'affecter les amplificateurs de puissance de cet appareil pour la ZONE3 à 2 canaux
- Vous pouvez connecter des haut-parleurs jusqu'à 9.1 canaux pour la MAIN ZONE.

7.1p + ZONE2/3 :

- Réglage permettant d'affecter les amplificateurs de puissance dans cet appareil pour les ZONE2 et ZONE3 respectivement à deux canaux différents.
- Vous pouvez connecter des haut-parleurs jusqu'à 7.1 canaux pour la MAIN ZONE.

9.1p+ZONE2/3-MONO :

- Réglage permettant d'affecter les amplificateurs de puissance de cet appareil pour les ZONE2 et ZONE3 respectivement à un canal différent.
- Vous pouvez connecter des haut-parleurs jusqu'à 9.1 canaux pour la MAIN ZONE.

9.1p (bi-amp) :

- Réglage permettant d'affecter les amplificateurs de puissance de cet appareil pour la connexion en mode double amplificateur de l'enceinte avant à 2 canaux.
- Vous pouvez connecter des haut-parleurs jusqu'à 9.1 canaux pour la MAIN ZONE.

7.1p (bi-amp)+ ZONE2 :

- Réglage permettant d'affecter les amplificateurs de puissance de cet appareil pour la connexion en mode double amplificateur de l'enceinte avant à 2 canaux.
- Réglage permettant d'affecter les amplificateurs de puissance de cet appareil pour la ZONE2 à 2 canaux.

5,1 cnx large bande Bi-Amp :

- Configuration pour attribuer les amplificateurs de puissance de cet appareil aux enceintes avant, centre et surround dans un système à 10 canaux.
- Vous pouvez connecter des haut-parleurs jusqu'à 5.1 canaux pour la MAIN ZONE.

9.1p + Front B :

- Réglage permettant d'affecter les amplificateurs de puissance de cet appareil pour connecter le second ensemble d'enceintes avant.
- Vous pouvez basculer entre la combinaison des enceintes avant A et des enceintes avant B.

Commutez l'enceinte avant à l'aide du réglage "Enceintes avant". (🔧 p. 240)

Préamplificateur :

- Toutes les enceintes sont connectées à l'aide d'un amplificateur de puissance externe et cet appareil est utilisé comme préamplificateur.



■ Avant/Centrale/Surround/Surround arrière/ Larg. avant

Réglez les paramètres de sortie audio appropriés pour votre système d'enceintes.

□ Configuration

Sélectionnez si chaque enceinte existe ou non. Pour les enceintes surround arrière, sélectionnez le nombre d'enceintes à utiliser.

[Avant/Centrale/Surround/Larg. avant]

Oui (Défaut) :	Les enceintes sélectionnées seront utilisées.
Non :	Les enceintes sélectionnées ne seront pas utilisées.

[Surround arrière]

2 enceintes (Défaut) :	Deux enceintes surround arrière seront utilisées.
1 enceinte :	Une seule enceinte surround arrière sera utilisée. Lorsque vous réglez ce paramètre, effectuez la connexion à la borne SURROUND BACK L.
Non :	Les enceintes surround arrière ne seront pas utilisées.



- "Avant" est fixé sur "Oui" car il est nécessaire pour la lecture.
- Si "Surround" est réglé sur "Non", les réglages "Surround arrière" et "Larg. avant" sont automatiquement réglés sur "Non".

□ Connexion

Sélectionnez les bornes de sortie pour l'audio provenant des enceintes.

Enc. + Pré sortie (Valeur par défaut) :	Les sorties enceintes et pré-out sont actives.
pré-out (Sortie) uniquement :	Les sorties de pré-sortie sont actives. Les sorties des enceintes sont déconnectées pour une meilleure qualité audio en utilisant uniquement les bornes de pré-sortie.



- Lorsque "Affectation des Amplis" est réglé sur "Préamplificateur", le réglage "Connexion" de toutes les enceintes est fixé sur "pré-out (Sortie) uniquement".
- Lorsque "Affectation des Amplis" est réglé sur "13.1p" et que 13 canaux d'enceintes sont utilisés, au moins un des canaux attribués à l'avant, à la hauteur 3 ou à l'avant large doit être réglé sur "pré-out (Sortie) uniquement".



■ Enceintes Hauteur

Sélectionnez le nombre d'enceintes en hauteur, d'enceintes au plafond et d'enceintes Dolby Atmos Enabled utilisées dans la MAIN ZONE.

Aucun :	N'utilise aucune enceinte en hauteur, au plafond et Dolby Atmos Enabled.
2 enceintes :	Utilise un réglage de (deux) enceintes en hauteur, des enceintes de plafond ou des enceintes Dolby Atmos Enabled.
4 enceintes :	Utilise deux ensembles de (quatre) enceintes en hauteur, des enceintes de plafond ou des enceintes Dolby Atmos Enabled.
5 enceintes :	Utilise cinq enceintes en hauteur, des enceintes de plafond ou des enceintes Dolby Atmos Enabled.
6 enceintes :	Utilise six enceintes en hauteur, des enceintes de plafond ou des enceintes Dolby Atmos Enabled.



- Sélectionnez le paramétrage "5 enceintes" ou plus lors de l'utilisation d'enceintes surround supérieures ou centre-hautes.
- "5 enceintes" et "6 enceintes" peuvent être sélectionnés lorsque "Larg. avant" n'est pas utilisé.



■ Agencement

□ Configuration

Définissez la disposition des enceintes si vous installez 1 ensemble (2-canaux) d'enceintes hautes, de plafond ou Dolby Atmos Enabled.

Les plans que vous pouvez sélectionner diffèrent en fonction des combinaisons de "Affectation des Amplis" et réglages de l'enceinte dans le menu. ("Affectation des Amplis" (🔧 p. 219), "Avant/Centrale/Surround/Surround arrière/Larg. avant" (🔧 p. 221))

[Enceintes en hauteur à 2 canaux]

Réglages		Connecteurs AUDIO OUT	
Enceintes Hauteur	Agencement	HEIGHT 1	HEIGHT 2
Aucun	-	-	-
2 enceintes	Avant haut	Avant haut	-
	Avant plafond	Avant plafond	-
	Centre plafond	Centre plafond	-
	Arrière plafond	Arrière plafond	-
	Hauteur arrière	Hauteur arrière	-
	Dolby avant	Dolby avant	-
	Dolby surround*1	Dolby surround	-
	Dolby arrière*2	Dolby arrière	-

*1 Ceci peut être sélectionné lors de l'utilisation d'enceintes surround. Réglez "Surround" dans le menu sur "Oui". (🔧 p. 221)

*2 Ceci peut être sélectionné lors de l'utilisation de deux enceintes surround arrière. Réglez "Surround arrière" dans le menu sur "2 enceintes". (🔧 p. 221)



❑ Connexion

Sélectionnez les bornes de sortie pour les enceintes en hauteur.

Enc. + Pré sortie (Valeur par défaut) :	Les sorties enceintes et pré-out sont actives.
pré-out (Sortie) uniquement :	Les sorties de pré-sortie sont actives. Les sorties des enceintes sont déconnectées pour une meilleure qualité audio en utilisant uniquement les bornes de pré-sortie.



- Lorsque "Affection des Amplis" est réglé sur "Préamplificateur", le réglage "Connexion" de toutes les enceintes est fixé sur "pré-out (Sortie) uniquement".



■ Agenc. Avant / Agenc. Milieu / Agenc. Arrière / SP/CH

Sélectionnez le réglage de la disposition et les bornes de sortie audio pour vos enceintes en hauteur.

□ Configuration

Définissez la disposition des enceintes si vous installez 2 ensembles (4-canaux) d'enceintes hautes, de plafond ou Dolby Atmos Enabled.

Les plans que vous pouvez sélectionner diffèrent en fonction des combinaisons de "Affectation des Amplis" et réglages de l'enceinte dans le menu. ("Affectation des Amplis" (🔧 p. 219), "Avant/Centrale/Surround/Surround arrière/Larg. avant" (🔧 p. 221))

[Enceintes en hauteur à 4 canaux]

Enceintes Hauteur	Réglages			Connecteurs AUDIO OUT			
	REMARQUE	Agenc. Avant	Agenc. Arrière	HEIGHT 1	HEIGHT 2	HEIGHT3/FRONT WIDE	
4 enceintes		Avant haut	Centre plafond	Avant haut	Centre plafond	-	
		Avant haut	Arrière plafond	Avant haut	Arrière plafond	-	
		Avant haut	Hauteur surround	Avant haut	Hauteur surround	-	
		Avant haut	Hauteur arrière	Avant haut	Hauteur arrière	-	
		Avant haut	Dolby surround	Avant haut	Dolby surround	-	
		Avant haut	Dolby arrière* 1	Avant haut	Dolby arrière	-	
		Avant plafond	Arrière plafond	Avant plafond	Arrière plafond	-	
		Avant plafond	Hauteur arrière	Avant plafond	Hauteur arrière	-	
		Avant plafond	Dolby surround	Avant plafond	Dolby surround	-	
		Avant plafond	Dolby arrière* 1	Avant plafond	Dolby arrière	-	
		Centre plafond	Hauteur arrière	Centre plafond	Hauteur arrière	-	
			Dolby avant	Arrière plafond	Dolby avant	Arrière plafond	-
			Dolby avant	Hauteur arrière	Dolby avant	Hauteur arrière	-
			Dolby avant	Dolby surround	Dolby avant	Dolby surround	-
		Dolby avant	Dolby arrière* 1	Dolby avant	Dolby arrière	-	



[Enceintes en hauteur à 5 canaux]

Réglages					Connecteurs AUDIO OUT		
Enceintes Hauteur	REMARQUE	Agenc. Avant	Agenc. Arrière	SP/CH	HEIGHT 1	HEIGHT 2	HEIGHT3/ FRONT WIDE
5 enceintes		Avant haut	Hauteur surround	Surr. plafond	Avant haut	Hauteur surround	L : Surr. plafond
		Avant haut	Hauteur surround	Centrale haute	Avant haut	Hauteur surround	R : Centrale haute
		Avant haut	Hauteur arrière	Surr. plafond	Avant haut	Hauteur arrière	L : Surr. plafond
		Avant haut	Hauteur arrière	Centrale haute	Avant haut	Hauteur arrière	R : Centrale haute



[Enceintes en hauteur à 6 canaux]

Réglages						Connecteurs AUDIO OUT		
Enceintes Hauteur	REMARQUE	Agenc. Avant	Agenc. Milieu	Agenc. Arrière	SP/CH	HEIGHT 1	HEIGHT 2	HEIGHT3/ FRONT WIDE
6 enceintes		Avant haut	Centre plafond	Hauteur arrière	Non	Avant haut	Hauteur arrière	Centre plafond
	*2	Avant haut	Hauteur surround	Hauteur arrière	Non	Avant haut	Hauteur arrière	Hauteur surround
		Avant haut	Hauteur surround	Non	SP/CH	Avant haut	Hauteur surround	L : Surr. plafond R : Centrale haute
		Avant haut	Dolby surround	Hauteur arrière	Non	Avant haut	Hauteur arrière	Dolby surround
		Avant haut	Dolby surround	Dolby arrière*1	Non	Avant haut	Dolby arrière	Dolby surround
		Avant haut	Non	Hauteur arrière	SP/CH	Avant haut	Hauteur arrière	L : Surr. plafond R : Centrale haute
		Avant plafond	Centre plafond	Arrière plafond	Non	Avant plafond	Arrière plafond	Centre plafond
		Avant plafond	Dolby surround	Arrière plafond	Non	Avant plafond	Arrière plafond	Dolby surround
		Dolby avant	Centre plafond	Dolby arrière*1	Non	Dolby avant	Dolby arrière	Centre plafond
		Dolby avant	Dolby surround	Hauteur arrière	Non	Dolby avant	Hauteur arrière	Dolby surround
	Dolby avant	Dolby surround	Dolby arrière*1	Non	Dolby avant	Dolby arrière	Dolby surround	

*1 Ceci peut être sélectionné lors de l'utilisation de deux enceintes surround arrière. Réglez "Surround arrière" dans le menu sur "2 enceintes". (☞ p. 221)

*2 Utilisez 2 séries d'enceintes hautes dans les modes sonores appropriés pour la lecture en Dolby Atmos, DTS:X ou AURO-3D.
 Utilisez les enceintes en hauteur avant et en hauteur arrière pour la lecture Dolby Atmos.
 Utilisez les enceintes avant hautes, surround hautes et arrière hautes pour la lecture DTS:X.
 Utilisez les enceintes avant-hautes et surround hautes pour la lecture en AURO-3D.



❑ Connexion

Sélectionnez la ou les bornes de sortie audio pour chaque enceinte en hauteur.

Enc. + Pré sortie (Valeur par défaut) :	Les sorties enceintes et pré-out sont actives.
pré-out (Sortie) uniquement :	Les sorties de pré-sortie sont actives. Les sorties des enceintes sont déconnectées pour une meilleure qualité audio en utilisant uniquement les bornes de pré-sortie.



- Lorsque "Affectation des Amplis" est réglé sur "Préamplificateur", le réglage "Connexion" de toutes les enceintes est fixé sur "pré-out (Sortie) uniquement".
- Lorsque "Affectation des Amplis" est réglé sur "13.1p" et que 13 canaux d'enceintes sont utilisés, au moins un des canaux attribués à l'avant, à la hauteur 3 ou à l'avant large doit être réglé sur "pré-out (Sortie) uniquement".

■ Subwoofers

Définir la présence d'un subwoofer.

4 enceintes :	Utilisez quatre subwoofers.
3 enceintes :	Utilisez trois subwoofers.
2 enceintes :	Utiliser deux subwoofers.
1 enceinte (Défaut) :	Utiliser un subwoofer.
Non :	Réglage à sélectionner lorsqu'aucun subwoofer n'est connecté.



■ Mode subwoofer

Lorsque vous utilisez plusieurs subwoofers, réglez l'audio à sortir du subwoofer.

Standard (Défaut) :

Tous les subwoofers émettent des signaux LFE et des basses en dessous de la fréquence de coupure de toutes les enceintes.

Directionnel :

Tous les subwoofers émettent des signaux LFE. En outre, chaque subwoofer produit des basses inférieures à la fréquence de coupure des enceintes qui sont placées près de lui.



- Ce paramètre peut être réglé lorsque "Subwoofers" est réglé sur "4 enceintes", "3 enceintes" ou "2 enceintes".

■ Placement des Sub.

Lorsque vous utilisez plusieurs subwoofers, configurez la disposition des subwoofers. Les dispositions qui peuvent être sélectionnées diffèrent en fonction de la configuration de "Mode subwoofer".

[Lorsque "Subwoofers" est réglé sur "2 enceintes"]

Gauche/droite (Défaut) :

Placez les subwoofers symétriquement sur la face avant.

Avant/arrière :

Placez un subwoofer au milieu de la face avant et un autre au milieu de la face arrière.

[Lorsque "Subwoofers" est réglé sur "3 enceintes"]

FL/FR/arrière :

Placez les subwoofers symétriquement sur la face avant et un au milieu de la face arrière.

[Lorsque "Subwoofers" est réglé sur "4 enceintes"]

FL/FR/RL/RR :

Placez les subwoofers aux quatre coins de la pièce.





- Ce réglage peut être défini lorsque “Subwoofers” est réglé sur “4 enceintes”, “3 enceintes” ou “2 enceintes”, et que “Mode subwoofer” est réglé sur “Directionnel”.
- Le nom du subwoofer qui s’affiche dans l’interface graphique de cet appareil dépend de la combinaison de réglages de “Subwoofers”, “Mode subwoofer” et “Placement des Sub.”.

Subwoofers	Mode subwoofer	Placement des Sub.	Nom du subwoofer			
			Subwoofer 1	Subwoofer 2	Subwoofer 3	Subwoofer 4
1 enceinte	-	-	Subwoofer 1	-	-	-
2 enceintes	Standard	-	Subwoofer 1	Subwoofer 2	-	-
	Directionnel	Gauche/droite	Subwoofer Left (gauche)	Subwoofer Right (droit)	-	-
		Avant/arrière	Subwoofer Front (Avant)	Subwoofer Rear (arrière)	-	-
3 enceintes	Standard	-	Subwoofer 1	Subwoofer 2	Subwoofer 3	-
	Directionnel	FL/FR/arrière	Subwoofer FL (Avant-Gauche)	Subwoofer FR (Avant-Droit)	Subwoofer Rear (arrière)	-
4 enceintes	Standard	-	Subwoofer 1	Subwoofer 2	Subwoofer 3	Subwoofer 4
	Directionnel	FL/FR/RL/RR	Subwoofer FL (Avant-Gauche)	Subwoofer FR (Avant-Droit)	Subwoofer RL (Arrière-Gauche)	Subwoofer RR (Arrière-Droit)



- Avec le réglage “Directionnel”, votre pièce est divisée en quatre zones, comme indiqué ci-dessous, de sorte que chaque subwoofer reproduit les basses de l’enceinte qui n’est pas réglé sur “Pleine bande” qui se trouve dans la zone.

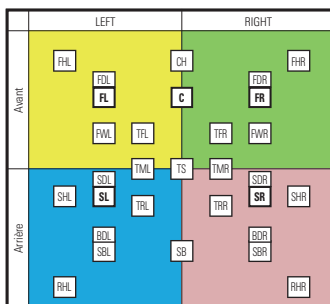

Par exemple, si “Subwoofers” = 2 enceintes et que Placement des Sub. = Gauche/droite, Subwoofer Left (gauche) (Subwoofer 1) reproduit les basses des enceintes de la zone gauche qui comprend FL/SL et Subwoofer Right (droit) (Subwoofer 2) joue les basses des enceintes de la zone droite qui comprend FR/SR.



■ BI-AMP

Lorsque “Affectation des Amplis” est réglé sur “9.1p (bi-amp)” et “7.1p (bi-amp)+ ZONE2”, la borne d’enceinte utilisée pour la connexion bi-amplifiée des enceintes avant est affichée. En fonction des paramètres de configuration de l’enceinte de la zone principale, la borne est déterminée automatiquement.

HEIGHT 3/FRONT WIDE : La borne d’enceinte HEIGHT 3/FRONT WIDE est utilisée pour la connexion bi-amplifiée des enceintes avant.

HEIGHT 2 : La borne d’enceinte HEIGHT 2 est utilisée pour la connexion bi-amplifiée des enceintes avant.

HEIGHT 1 : La borne d’enceinte HEIGHT 1 est utilisée pour la connexion bi-amplifiée des enceintes avant.

■ Front B

Lorsque “Affectation des Amplis” est réglé sur “9.1p + Front B”, la borne d’enceinte utilisée pour les deuxièmes enceintes avant s’affiche. En fonction des paramètres de configuration de l’enceinte de la zone principale, la borne est déterminée automatiquement.

HEIGHT 3/FRONT WIDE : La borne d’enceinte HEIGHT 3/FRONT WIDE est utilisée pour les deuxièmes enceintes avant.

HEIGHT 2 : La borne d’enceinte HEIGHT 2 est utilisée pour les deuxièmes enceintes avant.

HEIGHT 1 : La borne d’enceinte HEIGHT 1 est utilisée pour les deuxièmes enceintes avant.



■ ZONE2

Lorsque "Affectation des Amplis" est réglé sur "9.1p + ZONE2", "7.1p + ZONE2/3" et "7.1p (bi-amp)+ ZONE2", la borne d'enceinte utilisée pour les enceintes de la ZONE2 s'affiche. En fonction des paramètres de configuration de l'enceinte de la zone principale, la borne est déterminée automatiquement.

HEIGHT 3/FRONT WIDE : La borne d'enceinte HEIGHT 3/FRONT WIDE est utilisée pour les enceintes de la ZONE2.

HEIGHT 2 : La borne d'enceinte HEIGHT 2 est utilisée pour les enceintes de la ZONE 2.

HEIGHT 1: La borne d'enceinte HEIGHT 1 est utilisée pour les enceintes de la ZONE2.

■ ZONE3

Lorsque "Affectation des Amplis" est réglé sur "9.1p + ZONE3" et "7.1p + ZONE2/3", la borne d'enceinte utilisée pour les enceintes de la ZONE3 s'affiche. En fonction des paramètres de configuration de l'enceinte de la zone principale, la borne est déterminée automatiquement.

HEIGHT 3/FRONT WIDE : La borne d'enceinte HEIGHT 3/FRONT WIDE est utilisée pour les enceintes de la ZONE3.

HEIGHT 2 : La borne d'enceinte HEIGHT 2 est utilisée pour les enceintes de la ZONE3.

HEIGHT 1: La borne d'enceinte HEIGHT 1 est utilisée pour les enceintes de la ZONE3.



■ ZONE2/3

Lorsque "Affectation des Amplis" est réglé sur "9.1p+ZONE2/3-MONO", la borne d'enceinte utilisée pour les enceintes de la ZONE2/3 s'affiche. En fonction des paramètres de configuration de l'enceinte de la zone principale, la borne est déterminée automatiquement.

HEIGHT 3/FRONT WIDE : La borne d'enceinte HEIGHT 3/FRONT WIDE est utilisée pour les enceintes de la ZONE2/3.

HEIGHT 2 : La borne d'enceinte HEIGHT 2 est utilisée pour les enceintes de la ZONE2/3.

HEIGHT 1: La borne d'enceinte HEIGHT 1 est utilisée pour les enceintes de la ZONE2/3.

■ Vue configuration des Bornes

Ceci indique comment connecter les bornes d'enceintes et les connecteurs PRE OUT pour votre "Disposition des enceintes" réglage sur l'écran de menu.

Distances

Permet de régler la distance entre la position d'écoute et les enceintes. Avant d'effectuer les réglages, mesurez la distance entre la position d'écoute et les différentes enceintes.

Lors de l'utilisation de Dirac Live, l'appareil est verrouillé sur "Configuration de Dirac Live" (🔒 p. 245).

Les valeurs "Distances" de chaque filtre sont stockées indépendamment dans Dirac Live Room Correction.

■ Unité

Permet de régler l'unité de distance.

Mètres (Défaut)

Pieds

[En cas d'utilisation de Dirac Live]

msec

■ Étape

Permet de régler l'incrément minimum de réglage de la distance.

0.1 m / 0.01 m (Défaut : 0.1 m)

1 ft / 0.1 ft

[En cas d'utilisation de Dirac Live]

1 ms / 0,1 ms



■ Réglez la distance

0.00 m – 18.00 m / 0.0 ft – 59.1 ft

[En cas d'utilisation de Dirac Live]

0.0 ms – 20.0 ms



- Les enceintes qui peuvent être sélectionnées sont différentes selon les paramétrages "Disposition des enceintes". (🔧 p. 219)
- Réglages par défaut :
Avant G / Avant D / Avant haut G / Avant haut D / Centrale / Largeur avant G / Largeur avant D / Dolby avant G / Dolby avant D / Subwoofer 1 / Subwoofer 2 / Subwoofer 3 / Subwoofer 4: 3,60 m (11,8 ft)
Enceintes différentes de celles mentionnées ci-dessus : 3,00 m (9,8 ft)
- Réglez la différence de distance entre enceintes à moins de 6,00 m (19,7 ft).

■ Paramétrage Enceintes Dolby

Réglez la distance entre l'enceinte Dolby Atmos Enabled et le plafond.

0.90 m - 3.30 m / 3.0 ft - 10.8 ft

(Défaut : 1.80 m / 5.9 ft)



- Cette option peut être réglée lorsque "Dolby avant", "Dolby surround" ou "Dolby arrière" est réglé pour une utilisation dans "Disposition des enceintes". (🔧 p. 219)
- Ne peut pas être défini lorsque Dirac Live est utilisé. "Configuration de Dirac Live" (🔧 p. 245)

■ Paramètres par défaut

Les paramètres "Distances" sont rétablis sur les paramètres par défaut.



Niveaux

Réglez le volume de la tonalité de test à l'identique à la position d'écoute lorsqu'il est envoyé depuis chaque enceinte.

Les valeurs "Niveaux" de chaque filtre sont stockées indépendamment dans Dirac Live Room Correction.

■ Démar. tonalite d'essai

Un son test est émis depuis l'enceinte sélectionnée.

Pendant l'écoute du son test, ajustez le volume de sortie sur l'enceinte sélectionnée.

-12.0 dB – +12.0 dB (Défaut : 0.0 dB)



- Le paramétrage "Niveaux" est reflété dans tous les modes son.
- Si vous souhaitez régler les niveaux des canaux pour chaque source d'entrée, réglez-les dans "Réglage niv. Canal" dans le menu des options. (☞ p. 127)
- Lorsque le casque est connecté à la borne PHONES de cet appareil, vous ne pouvez pas régler l'option "Niveaux".

■ Paramètres par défaut

Les paramètres "Niveaux" sont rétablis sur les paramètres par défaut.

Crossover

Permet de régler en fonction de la fréquence de limite inférieure des fréquences de base qui peuvent être lues sur chaque enceinte. Voir le manuel des enceintes pour plus de renseignements concernant la fréquence croisée.

■ Sélection de la fréquence croisée

Pleine bande : Sélectionnez "Plaine bande" pour régler l'enceinte de manière à ce qu'elle diffuse un son à large bande.

**40 Hz / 60 Hz / 80 Hz /
90 Hz / 100 Hz / 110 Hz /**

**120 Hz / 150 Hz / 180 Hz /
200 Hz / 250 Hz** Sélectionne le point de croisement pour envoyer le son de basse fréquence au subwoofer.
(Défaut : avant = pleine plage, autre qu'avant = 80 Hz)



- La fréquence croisée par défaut est "80 Hz". Il s'agit du réglage idéal pour un fonctionnement optimal avec la plus grande gamme d'enceintes. Nous recommandons un réglage à une fréquence supérieure à la fréquence croisée lorsque de petites enceintes sont utilisées. Par exemple, effectuez le réglage sur "250 Hz" lorsque la plage de fréquence des enceintes est 250 Hz – 20 kHz.
- Le son en dessous de la fréquence de croisement est coupé de la sortie des enceintes. Cette fréquence de coupure des graves est émise par le subwoofer ou par les enceintes avant.
- Le "Avant" est automatiquement réglé sur "Plaine bande" lorsque "Subwoofers" est réglé sur "Non" dans le "Disposition des enceintes".
- Chaque enceinte peut être réglée sur "Plaine bande" que lorsque l'option avant est réglée sur "Plaine bande".
- Les paramètres audio dans "Réglages audio IMAX" sont appliqués pendant la lecture IMAX. (☞ p. 181)



Présélection des HP

Vous pouvez enregistrer deux réglages d'enceinte pour une adaptation aux environnements dans lesquels vous utilisez vos enceintes.

Par exemple, dans certains cas, les caractéristiques d'une pièce changent en fonction de l'utilisation ou non d'un écran. En enregistrant deux pré-réglages différents, vous pouvez facilement commuter entre les paramètres de l'égaliseur et des enceintes pour chaque situation mesurée avec Conf. Audyssey®.

Les pré-réglages permettent également de commuter facilement entre les effets sonores de Conf. Audyssey et ceux de Dirac Live.

Si vous souhaitez utiliser un pré-réglage, sélectionnez le pré-réglage que vous souhaitez utiliser, puis configurez des paramètres tels que Conf. Audyssey®, Dirac Live Room Correction* et les réglages de l'enceinte pour enregistrer ces paramètres dans le pré-réglage sélectionné.

* Lorsque vous exportez des résultats de logiciel Dirac Live vers cet appareil pour la première fois, les réglages sont automatiquement enregistrés dans "Présélection des HP 2".

Présélection des HP 1 (Défaut) :	Enregistre les paramètres dans Pré-réglage 1.
Présélection des HP 2 :	Enregistre les paramètres dans Pré-réglage 2.



- Les paramètres suivants sont enregistrés dans les pré-réglages.
 - "Disposition des enceintes" réglages
 - "Distances" réglages
 - "Niveaux" réglages
 - "Crossover" réglages
 - "Sortie Subwoofer" réglages
 - "Filtre passebas" réglages
 - "Distribution" réglages
 - "Lecture stéréo" réglages
 - "Enceintes avant" réglages
 - Données "MultEQ® XT32"
 - Données "Dirac Live"
 - Données "EQ graphique"
- Ce réglage peut aussi être configuré à l'aide de "Présélection des HP" dans le menu d'option. (🔧 p. 133)



Avancé

Les réglages avancés suivants sont disponibles pour l'enceinte.

■ Effets basse fréquence

- “Sortie Subwoofer” (👉 p. 238)
- “Filtre passebas” (👉 p. 239)
- “Distribution” (👉 p. 240)

■ Enceintes avant (👉 p. 240)

■ Lecture stéréo (👉 p. 241)

■ Transducteur tactile (👉 p. 243)

Sortie Subwoofer

Permet de sélectionner les signaux basse fréquence qui sont envoyés aux sorties du subwoofer.

■ Sortie Subwoofer

LFE
(Défaut) :

Les sorties du subwoofer reçoivent la piste LFE, ainsi que les basses redirigées par les enceintes dont les filtres sont réglés. Utilisez ce paramètre comme valeur par défaut pour la gestion des basses du home cinéma dans une pièce typique.

LFE + MAIN (Principale) :

Les sorties du subwoofer reçoivent la piste LFE, plus les basses redirigées, et une copie des signaux basse fréquence de toutes les enceintes à plage complète.

■ Extruction des basses LPF

Sélectionne le point du filtre passe-bas pour l'enceinte large bande afin de copier le signal de basse fréquence vers le subwoofer.

40 Hz / 60 Hz / 80 Hz / 90 Hz / 100 Hz / 110 Hz / 120 Hz / 150 Hz / 180 Hz / 200 Hz / 250 Hz (Défaut : 80 Hz)





- “Sortie Subwoofer” peut être réglé quand “Disposition des enceintes” - “Subwoofers” dans le menu n’est pas réglé sur “Non”. (🔧 p. 228)
- Écoutez de la musique ou un film puis sélectionnez le mode produisant les graves les plus puissants.
- Si “Crossover” - “Avant” et “Centrale” sont réglés sur “Pleine bande” et “Sortie Subwoofer” est réglé sur “LFE”, aucun son ne peut être émis par les subwoofers, selon le signal d’entrée ou le mode sonore sélectionné. (🔧 p. 236)
Sélectionnez “LFE + MAIN (Principale)” si vous voulez que les signaux des graves soient toujours reproduits par le subwoofer.
- “Extract. basses LPF” ne peut être réglé que pour les canaux pour lesquels “Crossover” est réglé sur “Pleine bande”.
- Les paramètres audio dans “Réglages audio IMAX” sont appliqués pendant la lecture IMAX. (🔧 p. 181)

Filtre passebas

Sélectionne le point de croisement pour le canal LFE. Réglez cette option lorsque vous souhaitez modifier le signal LFE du subwoofer.

■ Filtre passebas

80 Hz / 90 Hz / 100 Hz / 110 Hz / 120 Hz / 150 Hz / 180 Hz / 200 Hz / 250 Hz (Défaut : 120 Hz)



- Les paramètres audio dans “Réglages audio IMAX” sont appliqués pendant la lecture IMAX. (🔧 p. 181)



Distribution

Règle la quantité de signal LFE envoyé aux enceintes pleine bande au sol.

■ Avant/Centrale/Surround/Surround arrière/ Larg. avant

Arrêt (Défaut) :	Les enceintes au sol ne reproduisent pas les signaux LFE.
-20 dB – 0 dB	Règle la quantité de signal LFE envoyé aux grandes enceintes pleine bande.



- Ce réglage ne peut être configuré que si l'enceinte "Avant", "Centrale", "Surround", "Surround arrière" ou "Larg. avant" est réglée sur "Pleine bande" dans "Crossover".

Enceintes avant

Permet de définir l'enceinte avant A/B à utiliser pour chaque mode audio.

A (Défaut) :	L'enceinte avant A est utilisée.
B :	L'enceinte avant B est utilisée.
A+B :	Les deux enceintes avant A et B sont utilisées.



- Cette option peut être sélectionnée lorsque "Affectation des Amplis" est défini sur "9.1p + Front B". (p. 220)



Lecture stéréo

Sélectionnez la méthode de réglage des enceintes utilisées en mode direct à deux canaux et lecture stéréo.

■ Réglage

Sélectionnez la méthode de réglage des enceintes utilisées en mode direct à 2 canaux et lecture stéréo.

Automatique (Défaut) :	Les réglages dans "Enceintes" sont appliqués. (🔧 p. 208)
Manuel :	Réglez les enceintes pour la lecture 2 canaux. Effectuez les réglages suivants :

■ Crossover

Permet de définir la fréquence maximale du signal grave reproduit par chaque canal vers le subwoofer.

Pleine bande :	Sélectionnez "Plaine bande" pour régler l'enceinte de manière à ce qu'elle diffuse un son à large bande.
40 Hz / 60 Hz / 80 Hz / 90 Hz / 100 Hz / 110 Hz / 120 Hz / 150 Hz / 180 Hz / 200 Hz / 250 Hz (Défaut : 80 Hz)	Sélectionne le point de croisement pour envoyer le son de basse fréquence au subwoofer.



- Lorsque "Disposition des enceintes" - "Subwoofers" dans le menu est réglé sur "Non", "Plaine bande" est réglé automatiquement. (🔧 p. 228)
- Lorsque "Lecture stéréo" - "Subwoofer" est réglé sur "Non", "Plaine bande" est automatiquement réglé. (🔧 p. 241)

■ Subwoofer

Définir la présence d'un subwoofer.

Oui (Défaut) :	Réglage à utiliser lorsque le système comprend un subwoofer.
Non :	Réglage à sélectionner lorsqu'aucun subwoofer n'est connecté.



- Lorsque "Disposition des enceintes" - "Subwoofers" dans le menu est réglé sur "Non", Non est réglé automatiquement. (🔧 p. 228)



■ Sortie Subwoofer

Permet de sélectionner les signaux basse fréquence qui sont envoyés aux sorties du subwoofer.

LFE
(Défaut) :

Lorsque "Lecture stéréo" - "Crossover" est réglé sur "Pleine bande", seuls les signaux LFE sont émis par le caisson de basses. De plus, lorsque "Lecture stéréo" - "Crossover" n'est pas réglé sur "Pleine bande", le signal de gamme basse du canal avant est ajouté à la liste de signaux LFE et émis par le caisson de basses.

LFE + MAIN (Principale) : avant s'ajoute à la sortie de signal LFE du subwoofer.



- Cette option peut être sélectionnée lorsque "Lecture stéréo" - "Subwoofer" est défini sur "Oui".

■ Extraction des basses LPF

Sélectionne le point du filtre passe-bas pour l'enceinte large bande afin de copier le signal de basse fréquence vers le subwoofer.

40 Hz / 60 Hz / 80 Hz / 90 Hz / 100 Hz / 110 Hz / 120 Hz / 150 Hz / 180 Hz / 200 Hz / 250 Hz (Défaut : 80 Hz)



- Ce réglage peut être configuré lorsque "Lecture stéréo" - "Crossover" est réglé sur "Pleine bande", et que "Lecture stéréo" - "Subwoofer" est réglé sur "Oui".

■ Distribution LFE

Règle la quantité de signal LFE envoyé aux enceintes pleine bande avant.

Arrêt
(Défaut) :

Les enceintes avant ne reproduisent pas les signaux LFE.

-20 dB – 0 dB

Règle la quantité de signal LFE envoyé aux enceintes avant



- Ce réglage peut être configuré lorsque "Lecture stéréo" - "Crossover" est réglé sur "Pleine bande", et que "Lecture stéréo" - "Subwoofer" est réglé sur "Oui".



■ Distance AG / Distance AD

Permet de régler la distance entre la position d'écoute et les enceintes. L'unité est "msec" si vous utilisez "Dirac Live".

0.0 ft – 59.1 ft (Défaut : 11.8 ft) /
0.00 m – 18.00 m (Défaut : 3.60 m)



- Réglez la différence de distance entre enceintes à moins de 19,7 ft (6,00 m).

[En cas d'utilisation de Dirac Live]

0.0 ms – 20.0 ms

■ Niveau AG / Niveau AD

Ajustez le niveau de chaque canal.

-12.0 dB – +12.0 dB (Défaut: 0.0 dB)

Transducteur tactile

Réglez le niveau et la fréquence de coupure du filtre passe-bas lorsque vous utilisez des capteurs tactiles.

■ Transducteur tactile

Règle l'option du capteur tactile.

Activé : Active les capteurs tactiles.

Désactivé
(Défaut) : Désactive les capteurs tactiles.



- Pour les connexions de capteurs tactiles, utilisez le connecteur PRE OUT du subwoofer 4.
- Ce réglage ne peut pas être défini lorsque "Disposition des enceintes" - "Subwoofers" est réglé sur "4 enceintes".

■ Niveau

Règle le volume de la sortie du capteur tactile.

-12.0 dB – +12.0 dB (Défaut : 0.0 dB)



- Les "Niveau" sont reflétées dans toutes les sources d'entrée.
- Si vous souhaitez régler les niveaux de sortie du transducteur pour chaque source d'entrée, réglez-les dans "Transducteur tactile" dans le menu des options. (🔍 p. 130)



■ Filtre passebas

Sélectionne la fréquence de coupure du filtre passe-bas pour la sortie du capteur tactile.

40 Hz / 60 Hz / 80 Hz / 90 Hz / 100 Hz / 110 Hz / 120 Hz / 150 Hz / 180 Hz / 200 Hz / 250 Hz (Défaut : 80 Hz)

- Les "Filtre passebas" sont reflétées dans toutes les sources d'entrée.



Configuration de Dirac Live

Dirac Live est une solution puissante qui vous aide à tirer le meilleur parti de vos enceintes.

Dirac Live et ses différentes fonctions utilisent des algorithmes de traitement acoustique issus de la recherche pour analyser votre pièce et réduire son impact sur la qualité du son, ce qui permet d'obtenir des performances d'enceintes qui seraient physiquement impossibles autrement.

Vous devrez créer un compte Dirac Live et acheter une licence avant de lancer Dirac Live.

Vous pouvez créer un compte et acheter une licence sur le site Web ci-dessous.

www.dirac.com/marantz/



Consultez le manuel de Dirac Live Room Correction pour plus de détails sur Dirac Live.

<https://manuals.marantz.com/DiracLive/ALL/FR>



Réseau

Pour utiliser cet appareil en le connectant à un réseau domestique, vous devez configurer les paramètres réseau.

Si vous effectuez cette opération via DHCP, définissez “DHCP” sur “Marche”. (Réglage par défaut.) Cet appareil pourra ainsi utiliser votre réseau domestique.

Lorsque vous affectez une adresse IP à chaque appareil manuellement, vous devez affecter une adresse IP à cet appareil à l'aide des réglages “Adresse IP” et entrer des informations sur votre réseau domestique (LAN) telles que l'adresse de passerelle et le masque de sous-réseau, etc.

Informations

Affichage des informations sur le réseau.

**Nom convivial / Connexion / SSID / DHCP / Adresse IP /
Adresse MAC (Ethernet) / Adresse MAC (Wi-Fi) /
Puissance du signal Wi-Fi**

Connexion

Choisissez s'il faut connecter le réseau domestique à un réseau local sans fil ou à un LAN câblé.

Lorsque vous vous connectez au réseau avec un LAN câblé, sélectionnez “Filaire (Ethernet)” après la connexion d'un câble LAN.

Lors de la connexion au réseau avec un réseau local sans fil, sélectionnez “Sans fil (Wi-Fi)” et configurez le “Configuration Wi-Fi”. (🔧 p. 247)

■ Connecter avec

Sélectionnez la méthode de connexion au réseau domestique (LAN).

Filaire (Ethernet) :	Utilisez un câble LAN pour se connecter à un réseau.
Sans fil (Wi-Fi) (Défaut) :	Utilisez la fonction de réseau local sans fil (Wi-Fi) pour se connecter à un réseau.



- “Filaire (Ethernet)” est réglé lorsque “Wi-Fi” est réglé sur “Désactivé”. (🔧 p. 253)



Configuration Wi-Fi

Connectez-vous à un routeur de réseau local sans fil (Wi-Fi).
Le routeur peut être connecté par les moyens suivants. Sélectionnez la méthode de connexion en fonction de votre environnement domestique.

■ Recherche de réseaux

Sélectionnez le réseau auquel vous souhaitez vous connecter à partir de la liste des réseaux possibles affichée sur l'écran du téléviseur.

1. Sélectionnez le réseau auquel vous souhaitez vous connecter à partir de la liste des réseaux sans fil.

Sélectionnez "Rescan" si le réseau est introuvable.

2. Entrez votre mot de passe et sélectionnez "OK".

■ Utiliser le dispositif iOS

Utilisez votre périphérique iOS (iPhone/iPod/iPad) pour vous connecter au réseau. En connectant votre périphérique iOS à cet appareil en Wi-Fi, l'appareil peut être automatiquement connecté au même réseau que votre périphérique.

1. Sélectionnez "Utiliser le dispositif iOS" sur l'écran du téléviseur.
2. Vérifiez que votre appareil iOS est connecté au routeur du réseau local sans fil (Wi-Fi) et sélectionnez "Marantz CINEMA 30" depuis "CONFIGURER UN HAUT-PARLEUR AIRPLAY...", en bas de l'écran de configuration Wi-Fi de votre appareil iOS.
3. Tapez "Suivant" sur l'écran du périphérique iOS.



- La version du micrologiciel du périphérique iOS doit prendre en charge iOS 10.0.2 ou une version ultérieure.



■ Routeur WPS

Utilisez un routeur compatible WPS pour vous connecter en appuyant sur le bouton.

1. Sélectionnez “Bouton poussoir” sur l’écran du téléviseur.
2. Commutez vers le mode WPS en appuyant sur la touche WPS du routeur auquel vous souhaitez vous connecter.
 - La durée pour appuyer sur la touche varie en fonction du routeur.
3. Sélectionnez “Connecter” sur l’écran du téléviseur dans les 2 minutes.

■ Manuel

Saisissez le nom (SSID) et le mot de passe du réseau auquel vous souhaitez vous connecter.

1. Réglez les éléments suivants.

SSID : Entrez le nom du réseau sans fil (SSID).

Sécurité : Sélectionnez la méthode de cryptage selon le paramètre de cryptage du point d'accès que vous utilisez.

Mot de passe : Entrez le mot de passe.

2. Sélectionnez “Connecter” à la fin du paramétrage.



- La clé par défaut de cet appareil est réglée sur “1”. Définissez la clé par défaut du routeur sur “1” pour utilisation.



Réglages

Configurez l'adresse IP.

- Si vous utilisez un routeur haut débit (fonction DHCP), les informations requises pour la connexion réseau telles que l'adresse IP seront automatiquement configurées puisque la fonction DHCP est réglée sur "Marche" dans les paramètres par défaut de l'appareil.
- Paramétrez les informations de Adresse IP, Masq. sous-rés., Passerelle défaut et du serveur DNS seulement lors de l'attribution d'une adresse IP fixe ou en se connectant à un réseau sans la fonction DHCP.

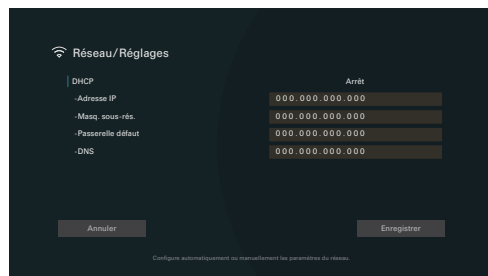

■ DHCP

Permet de sélectionner la manière de se connecter au réseau.

Marche (Défaut) :	Permet de configurer les réglages réseau automatiquement à partir de votre routeur.
Arrêt :	Permet de configurer les réglages réseau manuellement.

■ Adresse IP

Régler l'adresse IP dans les limites indiquées ci-dessous.

- La fonction Network Audio ne peut pas être utilisée si d'autres adresses IP sont réglées.

CLASS A : 10.0.0.1 - 10.255.255.254

CLASS B : 172.16.0.1 - 172.31.255.254

CLASS C : 192.168.0.1 - 192.168.255.254

■ Masq. sous-rés.

Lorsque vous connectez directement un modem xDSL ou un adaptateur terminal à cet appareil, entrez le masque de sous-réseau indiqué dans la documentation donnée par votre fournisseur. Entrer en général "255.255.255.0".



■ Passerelle défaut

Lorsque vous êtes connecté à une passerelle (routeur), entrez son adresse IP.

■ DNS

Entrez l'adresse du DNS indiquée dans la documentation donnée par votre fournisseur.



- Si vous ne pouvez pas vous connecter à internet, vérifiez à nouveau les connexions et la configuration. (☞ p. 84)
- Si vous ne savez pas vérifier une connexion internet, contactez votre ISP (Internet Service Provider) ou le fournisseur de votre ordinateur.

Commande réseau

Active la communication réseau en mode Veille.

Arrêt en veille
(Défaut) :

Arrêt des fonctions réseau en veille.

Toujours actif :

Le réseau est activé en mode veille. L'unité principale peut être contrôlée avec un contrôleur compatible réseau.



- En utilisant la fonction de contrôle Internet, Marantz AVR Remote App ou HEOS App, réglez le paramétrage "Commande réseau" sur "Toujours actif".

REMARQUE

- Si "Commande réseau" est réglé sur "Toujours actif", l'appareil consomme plus d'énergie en mode veille.



Nom convivial

Le nom convivial est le nom par lequel cet appareil est désigné sur le réseau. Vous pouvez modifier le nom convivial selon vos préférences.

■ Nom convivial

Sélectionnez un nom convivial à partir de la liste.

Quand vous sélectionnez "Autre", vous pouvez modifier le nom convivial selon vos préférences.

Home Theater / Living Room / Family Room / Guest Room / Kitchen / Dining Room / Master Bedroom / Bedroom / Den / Office / Autre



- Vous pouvez entrer jusqu'à 30 caractères.
- Lors de la première utilisation, le nom convivial par défaut est "Marantz CINEMA 30".

■ Paramètres par défaut

Permet de restaurer à sa valeur par défaut le nom convivial, qui a été modifié.

Diagnostic

Permet de vérifier la connexion réseau.

■ Connexion physique

Permet de vérifier la connexion physique du port LAN.

OK

Erreur :

Le câble LAN n'est pas connecté.
Vérifiez la connexion.



- Lorsque connecté via un réseau local sans fil, "Connexion Sans fil (Wi-Fi)" s'affiche.

■ Accès routeur

Permet de vérifier la connexion entre l'appareil et le routeur.

OK

Erreur :

Échec de la communication avec le routeur. Vérifiez les paramètres du routeur.



■ Accès Internet

Permet de vérifier si cet appareil a accès à Internet (WAN).

OK

Erreur :

Échec de la connexion à Internet. Vérifiez l'environnement de connexion Internet ou les paramètres du routeur.

AirPlay

Réglages pour Apple AirPlay.

■ Nom de l'AirPlay

Affiche le nom qui identifie cette unité sur les appareils Apple.



- Si vous avez enregistré cette unité dans l'application Apple Home, utilisez l'application pour modifier le nom.

■ AirPlay

Active/désactive Apple AirPlay.

Marche

(Défaut) :

Active Apple AirPlay.

Arrêt :

Désactive Apple AirPlay.



Spotify Connect

Commute l'accès à Spotify Connect.

Marche (Défaut) :	Active Spotify Connect.
Arrêt :	Désactive Spotify Connect.

Wi-Fi et Bluetooth

Active/désactive les radios Wi-Fi et Bluetooth.

■ Wi-Fi

La fonction Wi-Fi peut être arrêtée pour éviter tout bruit affectant la qualité du son. L'utilisation d'un câble LAN pour connecter cet appareil au réseau permet une lecture avec une qualité sonore élevée.

Activé (Défaut) :	Active la fonction Wi-Fi.
Désactivé :	Désactive la fonction Wi-Fi.

■ Bluetooth

L'arrêt des fonctions du récepteur et de l'émetteur Bluetooth réduit une source de bruit qui affecte la qualité du son, permettant une lecture de meilleure qualité.

Activé (Défaut) :	Active la fonction Bluetooth.
Désactivé :	Désactive la fonction Bluetooth.



HEOS

Un Compte HEOS est nécessaire pour utiliser Favoris HEOS.
Le menu affiché diffère selon l'état du Compte HEOS.

Vous ne vous êtes pas connecté

Un code QR ne s'affiche sur l'écran du téléviseur.
Scannez le code QR avec votre appareil mobile et téléchargez HEOS App.

Après avoir créé ou vous être connecté à votre Compte HEOS dans HEOS App, vous pouvez enregistrer et effectuer une détection de vos services de musique en continu préférés à partir de l'écran de cet appareil. (👉 p. 125)

Voir "Obtenir HEOS App" (👉 p. 111) pour plus de détails sur HEOS App.



- Les informations de réglage du Compte HEOS de cet appareil sont synchronisées avec HEOS App. Changez les réglages et déconnectez-vous de votre compte par l'intermédiaire de HEOS App.

Vous êtes déjà connecté

■ Identifiez-vous.

Le Compte HEOS en cours s'affiche.



- Cet appareil se synchronise automatiquement lorsque vous changez les paramètres de votre compte ou que vous vous déconnectez via HEOS App. Pour commuter les comptes HEOS, lisez de la musique à partir d'une HEOS App connectée au compte que vous souhaitez synchroniser avec cet appareil. Le "Compte HEOS" commute automatiquement.



Général

Effectuer d'autres réglages.

Langue

Permet de régler la langue d'affichage du menu sur l'écran du téléviseur.

English / Deutsch / Français / Italiano / Español / Nederlands / Svenska / Русский / Polski(Défaut : English)



• "Langue" peut aussi être réglé avec la procédure suivante. Cependant, l'écran du menu ne s'affiche pas. Suivez les instructions affichées pour procéder aux réglages.

1. Appuyez longuement sur le bouton de l'unité principale ZONE3 SOURCE et STATUS en même temps pendant au moins 3 secondes.
"*4K/8K Format <Enhanced>" s'affiche sur l'écran.
2. Appuyez une fois sur le curseur vers le bas sur l'appareil principal.
"*Language <ENGLISH>" s'affiche sur l'écran.
3. Utilisez le curseur gauche ou le curseur droit de l'unité principale pour régler la langue.
4. Appuyez sur ENTER sur l'appareil principal pour terminer le réglage.

Manuel d'utilisation

Indique l'URL et le code QR pour accéder au manuel du propriétaire en ligne depuis votre appareil mobile.

ECO

Configurez le paramétrage du ECO Mode et du mode veille automatique.

■ Mode ECO

Ce mode peut réduire la consommation d'énergie et la production de chaleur de cet appareil lorsqu'il est sous tension.

Ceci est obtenu en réduisant la ligne d'alimentation de l'amplificateur de puissance, et par conséquent la puissance maximale de sortie.



Marche :

Les économies d'énergie sont toujours activées, quel que soit le volume ou le signal d'entrée.

Ceci vous offre le meilleur équilibre entre les économies d'énergie et la puissance de sortie maximale :

Aux faibles niveaux de volume, les économies d'énergie sont activées. Si vous augmentez le volume sonore, les économies d'énergie sont automatiquement désactivées, ce qui vous permet de bénéficier d'une puissance de sortie maximale sans distorsion.

Automatique (Défaut) :

Si le volume est réglé à un niveau élevé mais qu'aucun signal d'entrée n'est détecté pendant plus de 2 minutes, cet appareil activera des économies d'énergie. Lorsqu'un signal d'entrée est détecté à nouveau ou que la source d'entrée est modifiée, cet appareil désactivera automatiquement à nouveau les économies d'énergie aux niveaux de volume élevés.

Arrêt :

Aucune économie d'énergie.



- Lorsque l'appareil bascule entre les différents états d'économie d'énergie en "Mode ECO : Automatique", vous pourriez entendre un cliquetis provenant de l'intérieur de cet appareil, ceci est normal.
- Si le contenu est mis en pause pendant plus de 2 minutes et que la lecture reprend depuis la même source aux niveaux existants de volume élevés, il peut y avoir un court délai avant que la puissance maximale ne soit rétablie.
- "Mode ECO" ne peut pas être défini lorsque "Affectation des Amplis" est réglé sur "Préamplificateur" (🔧 p. 220) ou que l'impédance de l'enceinte est réglée sur 4 Ω/ohms (🔧 p. 42).



■ Marche (par défaut)

Réglez le mode sur le mode ECO lorsque l'appareil est sous tension.

Dernière (Défaut) :	Le Mode ECO sera réglé sur les réglages précédent avant la mise hors tension de l'alimentation.
Marche :	Lorsque l'appareil est sous tension, le mode sera toujours commuté vers Mode ECO dans "Marche".
Automatique :	Lorsque l'appareil est sous tension, le mode sera toujours commuté vers Mode ECO dans "Automatique".
Arrêt :	Lorsque l'appareil est sous tension, le mode sera toujours commuté vers Mode ECO dans "Arrêt".

■ Affichage à l'écran

Affichez la consommation électrique de cet appareil à l'aide d'un compteur sur l'écran du téléviseur.

Toujours actif :	Affichez toujours le compteur sur l'écran du téléviseur.
Automatique (Défaut) :	Affichez le compteur lors du changement de mode ou de volume.
Arrêt :	Ne pas afficher le compteur.



■ Veille auto

Paramétrez de manière à ce que l'alimentation de l'appareil commute automatiquement en mode veille.

□ MAIN ZONE

Permet de régler la durée avant le basculement en mode veille auto lorsqu'aucun signal audio ou vidéo n'est émis de cet appareil. Avant que l'appareil n'entre en mode veille, "Veille auto" s'affiche sur l'écran de l'appareil, ainsi que sur l'écran du menu.

60 min :	L'appareil passe en mode veille au bout de 60 minutes.
30 min :	L'appareil passe en mode veille au bout de 30 minutes.
15 min (Défaut) :	L'appareil passe en mode veille au bout de 15 minutes.
Arrêt :	L'appareil ne passe pas automatiquement au mode veille.

□ ZONE2 / ZONE3

Lorsqu'il n'y a aucune opération pendant une certaine période de temps définie ici, l'appareil se met automatiquement hors tension même s'il y a une entrée audio ou vidéo.

8 heures :	Mets la ZONE2/ZONE3 en état de veille au bout d'environ 8 heures.
4 heures :	Mets la ZONE2/ZONE3 en état de veille au bout d'environ 4 heures.
2 heures :	Mets la ZONE2/ZONE3 en état de veille au bout d'environ 2 heures.
Arrêt (Défaut) :	Ne met pas automatiquement la ZONE2/ZONE3 en état de veille.



Émetteur Bluetooth

Configurez l'émetteur Bluetooth de cet appareil.

Réglé pour utiliser un casque Bluetooth pour écouter le son reproduit dans la MAIN ZONE.

■ Émetteurs

Permet d'activer/de désactiver l'émetteur Bluetooth.

Marche :	Permet d'activer la fonction d'émetteur Bluetooth.
-----------------	--

Arrêt (Défaut) :	Permet de désactiver la fonction d'émetteur Bluetooth.
-------------------------	--

■ Mode de sortie

Permet de sélectionner la méthode de sortie audio.

Bluetooth + HP (Valeur par défaut) :	Le son est transmis au casque Bluetooth et aux enceintes de la zone principale.
---	---

Bluetooth uniquement :	Le son est transmis uniquement au casque Bluetooth.
-------------------------------	---

■ Appareil raccordé

Affiche le périphérique Bluetooth connecté à cet appareil.

■ Liste des appareils

- Les appareils disponibles sont affichés dans la liste une fois que vous avez lancé le mode de jumelage sur le casque Bluetooth que vous souhaitez connecter. Sélectionnez vos casques Bluetooth dans la liste pour les jumeler.
- Cet appareil ne peut être jumelé qu'avec un seul casque Bluetooth à la fois. Cependant, il est possible d'enregistrer jusqu'à 8 casques Bluetooth. Passez d'un appareil enregistré à l'autre à partir de Liste des appareils dans le menu de configuration "Émetteur Bluetooth".
- Pour supprimer un appareil Bluetooth enregistré de la liste, utilisez les touches du curseur haut/bas pour le sélectionner, puis appuyez sur la touche OPTION et sélectionnez "Oubliez cet appareil".



- "Mode de sortie" peut également être configuré à partir de "Émetteur Bluetooth" dans le menu d'options.
- Les enceintes Bluetooth compatibles avec le profil A2DP peuvent être connectées en suivant les mêmes étapes que pour connecter un casque Bluetooth.

REMARQUE

- Les fonctions d'émetteur et de récepteur Bluetooth ne peuvent pas être utilisées simultanément. Les paramètres de ce menu ne sont pas disponibles lorsque vous écoutez de la musique sur un périphérique Bluetooth dans une zone.
- Même lorsque "Émetteurs" est réglé sur "Marche", vous pouvez appuyer sur Bluetooth sur la télécommande pour sélectionner la source "Bluetooth" et activer la fonction de récepteur Bluetooth.
Pour écouter de la musique stockée sur des périphériques Bluetooth, tels que les smartphones sur cet appareil, appuyez sur Bluetooth sur la télécommande pour commuter la source d'entrée sur Bluetooth, puis reconnectez le périphérique Bluetooth.
- Les paramètres du menu pour l'émetteur Bluetooth ne sont pas disponibles lorsque cet appareil est regroupé dans l'application HEOS.



Configuration de la ZONE2 / Configuration de la ZONE3

Permet de régler les paramètres de lecture audio avec un système ZONE2 et ZONE3.



- Les valeurs réglées pour "Limite volume" et "Vol. allumage" s'affichent en fonction du réglage spécifié pour le volume "Échelle". (🔍 p. 186)

■ Graves

Réglage des graves.

-10 dB – +10 dB (Défaut : 0 dB)

■ Aigus

Réglage des aigus.

-10 dB – +10 dB (Défaut : 0 dB)

■ Filtre passe-haut

Réglages de la coupure des basse pour réduire la distorsion des basses.

Marche : Les basses sont atténuées.

Arrêt
(Défaut) : Les basses ne sont pas atténuées.

■ Niveau canal Gauche L

Ajuster le niveau du canal gauche.

-12 dB – +12 dB (Défaut : 0 dB)

■ Niveau canal Droit R

Ajuster le niveau du canal droit.

-12 dB – +12 dB (Défaut : 0 dB)

■ Canal

Régler si la lecture est en stéréo ou monaurale.

Stéréo
(Défaut) : Sélectionner la sortie stéréo.

Mono : Sélectionner la sortie monaurale.



■ Audio HDMI (ZONE2 uniquement)

Sélectionne le format du signal audio pour la lecture d'une source HDMI dans ZONE2.

Via (Défaut) :	Le signal audio HDMI passe par cette unité vers l'appareil dans la ZONE2.
PCM :	L'entrée du signal audio HDMI dans cet appareil est convertie en un signal PCM qui peut être émis des bornes ZONE2 PRE OUT ou des bornes des enceintes.*

* Lorsque la même source d'entrée est réglée pour la MAIN ZONE et la ZONE2, le PCM 2 canaux est utilisé pour le son de la MAIN ZONE également. Cependant, il se peut que ce réglage ne permette pas de convertir le signal de certains périphériques de lecture en un signal PCM.

■ Niveau volume

Réglez le niveau de sortie du volume.

Variable (Défaut) :	Le volume peut être réglé.
1 – 98 (-79 dB – 18 dB) :	Le volume est fixé au niveau souhaité. Impossible de régler le volume avec la télécommande.



• La valeur en décibels (dB) s'affiche lorsque le paramétrage "Échelle" est défini sur "-79.5 dB – 18.0 dB". (🔧 p. 186)

■ Limite volume

Réglages de volume maximum.

60 – 80 (-20 dB – 0 dB)
(Défaut : 70 (-10 dB))

Arrêt : Ne pas utiliser de volume maximum.



- Cette option peut être sélectionnée lorsque "Niveau volume" est défini sur "Variable". (🔧 p. 261)
- La valeur en décibels (dB) s'affiche lorsque le paramétrage "Échelle" est défini sur "-79.5 dB – 18.0 dB". (🔧 p. 186)

■ Vol. allumage

Définit le niveau de volume initial lorsque l'appareil est mis sous tension.

Dernière (Défaut) :	Règle le niveau de mise sous tension sur le dernier niveau de volume utilisé.
Sourdine :	Règle le niveau de mise sous tension sur le niveau de sourdine.
1 – 98 (-79 dB – 18 dB) :	Règle un niveau de mise sous tension spécifique.



- Cette option peut être sélectionnée lorsque "Niveau volume" est défini sur "Variable". (🔧 p. 261)
- La valeur en décibels (dB) s'affiche lorsque le paramétrage "Échelle" est défini sur "-79.5 dB – 18.0 dB". (🔧 p. 186)



■ Niveau sourdine

Règle la quantité d'atténuation lorsque la sourdine est activée.

Complet (Défaut) :	Règle le niveau de sourdine sur la sourdine totale (aucun son).
-40 dB :	Règle le niveau de sourdine à 40 dB plus bas que le niveau de volume actuel.
-20 dB :	Règle le niveau de sourdine à 20 dB plus bas que le niveau de volume actuel.

Renommer zone

Changez le titre d'affichage de chaque zone selon votre choix.

MAIN ZONE / ZONE2 / ZONE3

Paramètres par défaut : Le réglage par défaut est restauré pour éditer le nom de zone.



- Vous pouvez entrer jusqu'à 10 caractères.



Sélect. choix

Configure les paramètres de "Sélect. choix" et le nom d'affichage.

Nom

Changez le Nom qui s'affiche sur l'écran du téléviseur pour celui que vous préférez.



- Vous pouvez entrer jusqu'à 16 caractères.

Source d'entrée/Volume Principal/Mode son/ Niveau des canaux/Paramètres Audyssey/M- DAX/Sortie vidéo HDMI/Contenu de la lecture/ Présélection des HP/Toutes zones stéréo/ Partage audio de la TV/Dirac Live

Activé
(Valeur par défaut) :

Les paramètres actuels sont enregistrés lorsque la Sélect. choix est enregistrée. En outre, lorsque la Sélect. choix est appelée, le contenu des paramètres enregistrés est rappelé.

Désactivé :

Les paramètres ne sont pas enregistrés lorsque Sélect. choix est enregistrée. En outre, lorsque la Sélect. choix est appelée, le contenu des paramètres enregistrés n'est pas appelé.



- "Sélect. choix" peut être configuré pour chaque Sélect. choix.
- Lorsque "Source d'entrée" est "Désactivé", les informations de sélection vidéo ne sont pas non plus enregistrées/rappelées.



Sortie Trigger 1 / Sortie Trigger 2 / Sortie Trigger 3

Sélectionnez les conditions d'activation du déclenchement.

Pour plus de détails sur la manière de connecter la prise DC OUT, voir "Prises DC OUT" (🔧 p. 89).

Lors du réglage de la zone (MAIN ZONE / ZONE2 / ZONE3)

L'activation de la Sortie Trigger se fait par l'intermédiaire d'un lien à l'alimentation de la zone réglée sur "Marche".

Lors du réglage de la source d'entrée

Activez le déclenchement si la source d'entrée réglée sur "Marche" est sélectionnée.

Lors du réglage de la sortie HDMI

Active le déclenchement si la sortie HDMI "Marche" est sélectionné.

Marche :	Activez le Trigger dans ce mode.
Arrêt :	N'activez pas le Trigger dans ce mode.

Panneau avant

Règle les configurations de l'affichage du volet avant.

■ **Ecran**

Luminance

Permet de régler la luminosité de l'écran du panneau avant.

Clair (Défaut) :	Règle l'écran du panneau avant sur pleine luminosité.
Atténuer :	Règle l'écran du panneau avant sur une luminosité à 50 %.
Sombre :	Règle l'écran du panneau avant sur une luminosité à 25 %.
Arrêt :	Éteint l'écran du panneau avant jusqu'à ce que les commandes soient activées.



- Vous pouvez également ajuster l'affichage en tournant la molette DIMMER sur l'appareil principal.



❑ Témoins des canaux

Permet de régler s'il faut utiliser l'affichage de signal d'entrée ou l'affichage de signal de sortie pour indiquer le canal à l'écran.

Entrées :	Utilise l'affichage du signal d'entrée pour indiquer le canal à l'écran.
Sortie (Défaut) :	Utilise l'affichage du signal de sortie pour indiquer le canal à l'écran.

■ éclairage

❑ Luminance

Règle la luminosité de l'éclairage.

Automatique (Défaut) :	Utilise le même réglage de luminosité que les écrans.
Clair :	Règle l'éclairage sur la luminosité maximale.
Atténuer :	Règle l'éclairage sur la luminosité à 50 %.
Sombre :	Règle l'éclairage sur la luminosité à 25 %.
Arrêt :	Désactive l'éclairage.



Micrologiciel

Vérifiez les dernières informations sur les mises à jour du micrologiciel, mettez à jour le micrologiciel.

■ Vérifier mise à jour

Vérifier pour les mises à jour du micrologiciel.

Le micrologiciel peut être mis à jour si la mise à jour du micrologiciel a été publiée.

Màj maintenant :

Effectuez le processus de mise à jour. Lorsque la mise à jour démarre, l'écran de menu se ferme. Pendant la mise à jour, la progression s'affiche sur l'écran.

Mettre à jour plus tard : Mettre à jour plus tard.



- Cet appareil relance automatiquement la mise à jour si la mise à jour échoue. S'il n'est pas possible d'effectuer encore une mise à jour, le message "Update Error" apparaît sur l'affichage, suivi de l'un des messages suivants. Consultez "Dépistage des pannes" – "Mise à jour des messages d'erreur" pour de l'information sur les messages d'erreur de mise à jour. (☞ p. 298) Vérifiez les conditions en fonction du message et réessayez d'effectuer la mise à jour.
- Ce menu ne peut pas être sélectionné lorsque "Autoriser mise à jour" est réglé sur "Arrêt".

■ Mise à jour auto

Active les mises à jour automatiques afin que les mises à jour des fonctionnalités soient automatiquement téléchargées et installées lorsque l'appareil est en mode veille.

□ Mise à jour auto

Cet appareil fera automatiquement la mise à jour la plus récente en micrologiciel lors de sa mise en veille.

Marche : Active les Mises à Jour Automatiques.

Arrêt (Défaut) : Désactive les Mises à Jour Automatiques.

□ Fuseau horaire

Changer le fuseau horaire.

Définir le fuseau horaire qui correspond à votre zone géographique.



- Ce menu ne peut pas être sélectionné lorsque "Autoriser mise à jour" est réglé sur "Arrêt".



■ Autorise mise à jour

Activez ou désactivez les mises à jour pour cet appareil.

Marche (Défaut) :	Permet à cet appareil de recevoir des mises à jour.
Arrêt :	Empêche cet appareil de recevoir une mise à jour.



- Ce paramètre cause des incompatibilités entre l'appareil et HEOS App.

Remarques concernant l'utilisation de "Mettre à jour"

- Pour utiliser ces fonctions, votre système doit avoir les spécifications et les réglages nécessaires à une connexion Internet. (📖 p. 84)
- Ne coupez pas l'alimentation tant que la mise à jour n'est pas terminée.
- Environ 1 heure est nécessaire pour que la procédure de mise à jour soit terminée.
- Lorsque la mise à jour démarre, les opérations normales de cet appareil ne peuvent plus être effectuées jusqu'à la fin de la mise à jour. Dans certains cas, l'opération peut réinitialiser les données sauvegardées notamment pour les paramètres de cet appareil.
- En cas d'échec de la mise à jour, appuyez sur la touche  de l'appareil et maintenez-la enfoncée pendant plus de 5 secondes, ou bien débranchez le cordon d'alimentation et rebranchez-le. Après environ 1 minute, "Please wait" apparaît à l'écran et la mise à jour redémarre. Si l'erreur se répète, vérifiez l'environnement du réseau.



Informations

Affichage d'informations sur les réglages cet appareil, les signaux d'entrée etc.

■ Audio

Affiche les informations audio pour MAIN ZONE.

Mode son :	Le mode audio actif s'affiche.
Signal d'entrée :	Le type de signal d'entrée s'affiche.
Format :	Le nombre de canaux de signal d'entrée (présence de canaux avant, surround, LFE) s'affiche.
Fréq. échantillonnage. :	La fréquence d'échantillonnage du signal d'entrée s'affiche.
Décalage :	La valeur de correction de la normalisation des dialogues s'affiche.
Drapeau :	Il s'affiche en entrant les signaux avec canal surround arrière. "MATRIX" s'affiche avec les signaux d'entrée DTS-ES Matrix, "DISCRETE" avec les signaux DTS-ES Discrete.

■ Vidéo

Affiche les signaux d'entrée/de sortie HDMI et les informations du TV HDMI pour MAIN ZONE.

Infos signal HDMI

Résolutions / HDR / Espace couleurs / Profondeur pixel / ALLM / QFT / Débit FRL

Info TV 1 / Info TV 2

Interface / HDR / Résoluti. support. / Fonctions améliorées / Déb.Max.FRL



- A ou B peut être affiché à la fin de la résolution. A représente la vidéo non compressée et B représente la vidéo compressée.
- Reportez-vous à la section "À propos de HDMI" pour plus d'informations sur ALLM, QFT et FRL. (🔍 p. 304)

■ ZONE

Permet d'afficher des infos sur les réglages actuels.

MAIN ZONE :	Cet élément présente des infos sur les réglages de la MAIN ZONE. L'information affichée est différente en fonction de la source d'entrée.
ZONE2/3 :	Cet élément présente des informations sur les réglages de la ZONE2 et de la ZONE3.



Micrologiciel

Version :	Affiche les informations relatives au micrologiciel actuel.
DTS Version :	Affiche la version DTS en cours.

Notification

Affiche et règle les notifications.

De même, permet d'afficher ou non la notification lorsque l'alimentation est sous tension.

Alertes de notification

Marche (Défaut) :	Des messages de notification sont affichés.
Arrêt :	Les messages de notification ne sont pas affichés.



- En appuyant sur INFO sur la télécommande, l'écran affiche des informations telles que le nom de la source d'entrée, le volume, le nom du mode sonore, les signaux d'entrée/sortie vidéo et d'autres informations. Le Taux FRL est affiché lorsque le réglage "Format signal 4K/8K" de cet appareil est "8K Amélioré" et que le téléviseur connecté supporte le mode de transmission FRL.

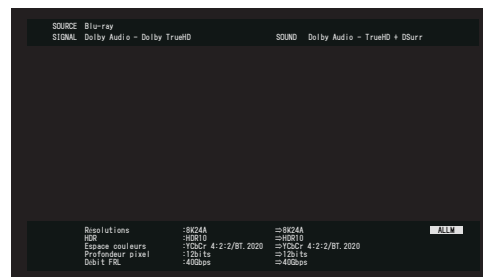

Données d'utilisation

Pour nous aider à améliorer nos produits et le service client, Marantz collecte des informations de manière anonyme sur la manière dont vous utilisez votre appareil (telles que les sources d'entrée, les modes audio et les réglages des enceintes fréquemment utilisés). Marantz ne transmettra jamais les informations collectées à des parties tierces.

Oui : Ils fournissent des informations sur l'état du fonctionnement de cet appareil.

Non : Ne fournit pas d'informations sur l'état de fonctionnement de cet appareil.

Sauveg. & charger

Enregistrez et restaurez le paramétrage du périphérique à l'aide d'un dispositif mémoire USB.



- Utilisez un dispositif de mémoire USB qui dispose d'au moins 128 Mo d'espace libre et qui est formaté en FAT32. Il est possible que les données ne puissent s'Enregistrer/se Charger correctement dans certains dispositifs de mémoire USB.
- L'Enregistrement/le Chargement des données peut prendre jusqu'à 10 minutes. Ne coupez pas l'alimentation jusqu'à ce que le processus soit terminé.

■ Sauvegarder Configuration

Le paramétrage de l'appareil actuel est enregistré sur le dispositif mémoire USB.

Lorsque le paramétrage est enregistré correctement, "Saved" apparaît sur l'écran et le fichier "config.avr" est créé sur le dispositif mémoire USB.



- Ne modifiez pas le nom de fichier du fichier créé. Cela empêchera ainsi le fichier d'être reconnu comme un fichier de paramétrage lors de la restauration.

■ Charger Configuration

Le paramétrage enregistré sur le dispositif mémoire USB est restauré.

Lorsque le paramétrage est correctement restauré, "Loaded" s'affiche sur l'écran et l'unité redémarre automatiquement.



Verrou de config.

Protection des réglages contre toute modifications involontaire.

■ Verrouillez

Marche :	Activer la protection.
Arrêt (Défaut) :	Désactiver la protection.



- Lorsque vous annulez le réglage, mettez “Verrouillez” sur “Arrêt”.

REMARQUE

- Lorsque “Verrouillez” est réglé sur “Marche”, aucun élément de réglage ne s'affiche à l'exception de “Verrou de config.”.

Réinitialiser

Restaure le réglage aux valeurs d'usine par défaut.

Vous pouvez appliquer l'initialisation à l'ensemble des réglages de l'appareil ou aux réglages du réseau uniquement.

■ Tous les réglages

Tous les réglages sont réinitialisés aux valeurs d'usine par défaut.

■ Paramètres réseau

Les réglages du réseau sont réinitialisés aux valeurs d'usine par défaut.



- Avant de rétablir le paramétrage par défaut, utilisez la fonction “Sauveg. & charger” dans le menu pour enregistrer et restaurer les détails des divers paramètres configurés de l'appareil. (☞ p. 270)
- L'opération de “Réinitialiser” peut être également effectuée par le biais de la touche sur l'appareil principal. Pour plus de détails sur la réinitialisation de tous les réglages aux valeurs d'usine par défaut, voir “Réinitialisation des réglages d'usine” (☞ p. 299), et pour plus de détails sur la réinitialisation des réglage du réseau aux valeurs d'usine par défaut, voir “Réinitialisation des réglages du réseau” (☞ p. 300).

REMARQUE

- Ne débranchez pas l'alimentation, ni ne mettez l'appareil hors tension au cours de l'initialisation des réglages du réseau.



Réglage du rétro-éclairage de la télécommande

Vous pouvez mettre hors tension le rétro-éclairage de la télécommande.

- Le rétro-éclairage est défini dans les réglages par défaut.

Désactivation du rétro-éclairage

- Maintenez enfoncées les touches **SETUP** et **Light** jusqu'à ce que les témoins **MAIN** et **Z2** sur la télécommande clignotent en vert, puis relâchez.



- La fonction de rétro-éclairage peut être activée en exécutant à nouveau l'étape 1 alors que la fonction de rétro-éclairage est désactivée.

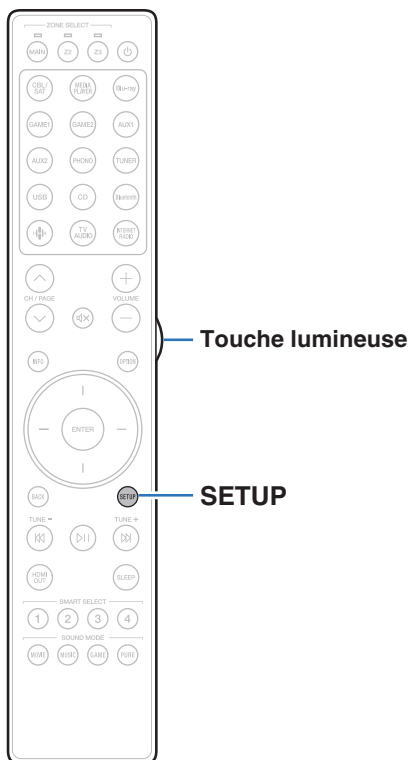

Spécification de la zone utilisée avec la télécommande

Pour éviter toute fausse manoeuvre accidentelle, vous pouvez définir la zone pour laquelle la télécommande est utilisée.

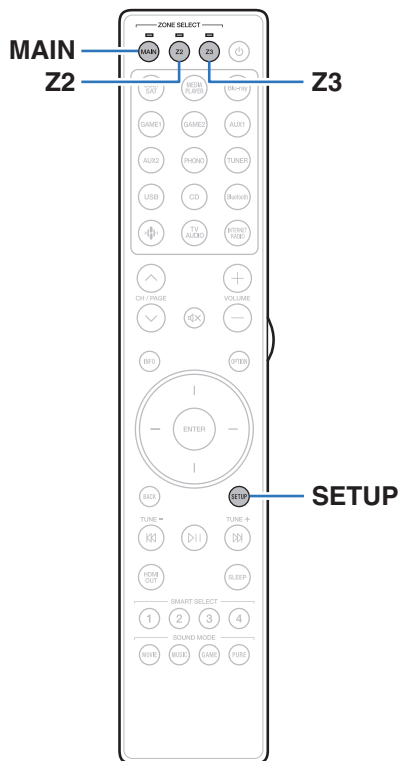

1 Appuyez et maintenez enfoncée soit les touches MAIN, Z2 ou Z3 et SETUP en même temps jusqu'à ce que les voyants MAIN, Z2 et Z3 se mettent clignoter en vert.

MAIN :	Si vous utilisez seulement MAIN ZONE
Z2:	Si vous utilisez MAIN ZONE et ZONE2
Z3 (Défaut) :	Si vous utilisez MAIN ZONE, ZONE2 et ZONE3



■ Contenu

Conseils

Je souhaite que le volume ne soit pas trop fort par erreur	275
Je souhaite maintenir le volume au même niveau lorsque je mets l'appareil sous tension	275
Je souhaite avoir le subwoofer toujours en sortie audio	275
Je souhaite une meilleure clarté des voix dans les films	275
Je souhaite maintenir les basses et la clarté pendant la lecture à un niveau de volume faible	275
Je souhaite ajuster automatiquement la différence de niveau du volume dans le contenu, tel que la télévision et les films	275
Je souhaite régler l'environnement d'écoute optimisé après la modification de la configuration/position des enceintes ou la modification d'une enceinte pour une nouvelle	276
Je souhaite associer une vidéo à la musique actuelle	276
Je souhaite ignorer les sources d'entrée inutilisées	276
Je souhaite profiter de la même musique dans toutes les zones de la maison, soirée, etc.	276
Je souhaite minimiser le délai des signaux vidéo lorsque je joue à un jeu sur ma console de jeux	276
Je veux utiliser l'amplificateur de puissance externe pour le canal avant de mon système d'enceintes 13.1	276

Dépistage des pannes

L'alimentation ne se met pas sous/hors tension	278
Les opérations ne peuvent pas être effectuées via la télécommande	279
L'affichage sur cet appareil n'affiche rien	279
Aucun son n'est émis	280
L'audio souhaité n'est pas émis	281
Le son est interrompu ou on entend des bruits	285
Aucune vidéo ne s'affiche sur le téléviseur	286
L'écran du menu ne s'affiche pas sur le téléviseur	288
La couleur de l'écran du menu et le contenu des opérations affichées sur le téléviseur est différente de la normale	288
Impossible de lire AirPlay	289
Impossible de lire les dispositifs mémoire USB	290
Impossible de lire le Bluetooth	291
Impossible de lire la radio Internet	293
Impossible de lire les fichiers musiques sur le PC ou le NAS	294
Plusieurs services en ligne ne peuvent pas être lus	295
La fonction HDMI Contrôle ne fonctionne pas	295
Impossible de se connecter à un réseau local sans fil	296
Lors de l'utilisation de HDMI ZONE2, les dispositifs ne fonctionnent pas correctement	297
Mise à jour des messages d'erreur	298



Conseils

Je souhaite que le volume ne soit pas trop fort par erreur

- Réglez la limite supérieure du volume pour “Limite volume” préalablement dans le menu. Ceci empêche des enfants ou d’autres personnes de trop augmenter le volume par erreur. Vous pouvez définir ceci pour chaque zone. (“Volume” (🔊 p. 186), “Limite volume” (🔊 p. 261))

Je souhaite maintenir le volume au même niveau lorsque je mets l’appareil sous tension

- Par défaut, le réglage de volume lorsque l’alimentation a été préalablement réglée sur veille sur cet appareil est appliquée à la prochaine mise sous tension sans aucune modification. Pour utiliser un niveau de volume fixe, réglez le niveau du volume à la mise sous tension pour “Vol. allumage” dans le menu. Vous pouvez définir ceci pour chaque zone. (“Volume” (🔊 p. 186), “Vol. allumage” (🔊 p. 261))

Je souhaite avoir le subwoofer toujours en sortie audio

- En fonction des signaux d’entrée et du mode audio, le subwoofer peut ne pas transmettre d’audio. Lorsque “Sortie Subwoofer” dans le menu est réglé sur “LFE + MAIN (Principale)”, vous pouvez faire en sorte que le subwoofer transmette toujours de l’audio. (🔊 p. 238)

Je souhaite une meilleure clarté des voix dans les films

- Sélectionnez un réglage qui rend le dialogue plus facile à écouter dans le menu option “Amélior. Dialogues”. (🔊 p. 126)

Je souhaite maintenir les basses et la clarté pendant la lecture à un niveau de volume faible

- Réglez “Dynamic EQ” dans le menu sur “Marche”. Ce réglage corrige les caractéristiques de fréquence pour vous permettre de profiter d’un audio cristallin sans perte de basses même pendant la lecture à un faible niveau de volume. (🔊 p. 188)

Je souhaite ajuster automatiquement la différence de niveau du volume dans le contenu, tel que la télévision et les films

- Paramétrez l’option “Dynamic Volume” du menu. Les modifications du niveau du volume (entre les scènes calmes et les scènes bruyantes) dans les contenus lus sur le téléviseur ou dans les films sont automatiquement ajustés au niveau souhaité. (🔊 p. 189)



Je souhaite régler l'environnement d'écoute optimisé après la modification de la configuration/position des enceintes ou la modification d'une enceinte pour une nouvelle

- Effectuez "Conf.Audyssey®". Ceci optimise automatiquement les réglages des enceintes pour le nouvel environnement d'écoute. (🔧 p. 208)

Je souhaite associer une vidéo à la musique actuelle

- Réglez "Sélect. Vidéo" dans le menu d'options sur "Marche". Vous pouvez associer la musique en cours à votre source vidéo souhaitée provenant d'un boîtier décodeur ou un Blu-ray, etc. tout en écoutant de la musique depuis un CD, une cellule phono, HEOS, USB ou Bluetooth. (🔧 p. 131)

Je souhaite ignorer les sources d'entrée inutilisées

- Réglez les sources d'entrée sur "Masquer les sources" dans le menu. Ceci vous permet d'ignorer les sources d'entrée inutilisées lorsque vous faites pivoter la sélecteur INPUT de cet appareil. (🔧 p. 206)

Je souhaite profiter de la même musique dans toutes les zones de la maison, soirée, etc.

- Réglez "Toutes zones stéréo" dans le menu d'options sur "Démarrer". Vous pouvez lire dans une autre pièce (ZONE2, ZONE3) la musique qui est jouée au même moment dans MAIN ZONE. (🔧 p. 132)

Je souhaite minimiser le délai des signaux vidéo lorsque je joue à un jeu sur ma console de jeux

- Lorsque la vidéo est retardée par rapport aux fonctionnements des touches avec le contrôleur sur la console de jeux, réglez "Mode vidéo" dans le menu sur "Jeu". (🔧 p. 198)

Je veux utiliser l'amplificateur de puissance externe pour le canal avant de mon système d'enceintes 13.1

- Réglez "Connexion" des enceintes avant sur "pré-out (Sortie) uniquement" pour connecter votre amplificateur de puissance externe pour les canaux avant. (🔧 p. 221)



Dépistage des pannes

Si un problème se produit, vérifiez d'abord les points suivants:

1. **Les connexions sont-elles correctes ?**
2. **L'appareil est-il utilisé conformément aux descriptions du manuel de l'utilisateur ?**
3. **Les autres composants fonctionnent-ils correctement ?**



- Si les étapes 1 à 3 ci-dessus n'améliorent pas le problème, redémarrer l'appareil peut améliorer le problème. Continuez d'appuyer sur la touche Φ sur l'appareil jusqu'à ce que "Restart" s'affiche à l'écran, ou retirez et rebranchez le cordon d'alimentation de l'appareil.

Si cet appareil ne fonctionne pas correctement, vérifiez les symptômes dans cette section.

Si les symptômes ne correspondent pas à l'un de ceux décrits ici, veuillez consulter votre revendeur, car cela pourrait être dû à un défaut dans cet appareil. Dans ce cas, débranchez immédiatement l'alimentation et contactez le magasin où vous avez acheté cet appareil.



L'alimentation ne se met pas sous/hors tension

L'appareil ne s'allume pas.

- Vérifiez que la fiche d'alimentation est correctement introduite dans la prise murale. (👉 p. 90)

L'appareil se met automatiquement hors tension.

- La minuterie sommeil est réglée. Mettez l'appareil sous tension. (👉 p. 149)
- "Veille auto" est réglé. "Veille auto" est déclenché lorsqu'aucune opération n'est effectuée pendant un certain temps. Pour désactiver "Veille auto", définissez l'option "Veille auto" du menu sur "Arrêt". (👉 p. 258)

L'appareil se met hors tension et le témoin du circuit de protection clignote en orange toutes les 2 secondes environ.

- En raison de la hausse de température dans cet appareil, le circuit de protection fonctionne. Mettez l'appareil hors tension, patientez une heure environ jusqu'à ce qu'il ait suffisamment refroidi. Puis, mettez l'appareil à nouveau sous tension. (👉 p. 330)
- Veuillez réinstaller cet appareil dans un endroit bien ventilé.

L'appareil se met hors tension et le témoin du circuit de protection clignote en orange toutes les 0,5 secondes environ.

- Vérifiez le branchement des enceintes. Le circuit de protection peut avoir été activé parce que les fils conducteurs du câble des enceintes ont été en contact les uns avec les autres ou un fil conducteur a été déconnecté de la borne et est entré en contact avec le panneau arrière de cet appareil. Après avoir débranché le cordon d'alimentation, réparez en retorsadant fermement le fil conducteur ou en remettant la borne en ordre, puis rebranchez le fil. (👉 p. 42)
- Baissez le volume et mettez l'appareil à nouveau sous tension. (👉 p. 92)
- Le circuit de l'amplificateur de cet appareil est défaillant. Débranchez le cordon d'alimentation et contactez notre centre de service client.

L'appareil ne s'éteint pas lorsque vous appuyez sur le bouton de mise sous tension. "ZONE2 On" ou "ZONE3 On" apparaît sur l'écran.

- L'alimentation dans la ZONE2 ou la ZONE3 est activée. Pour couper l'alimentation de l'appareil (en veille), appuyer soit sur la touche ZONE2 ON/OFF ou ZONE3 ON/OFF sur l'appareil, ou appuyez sur le bouton POWER  après avoir appuyé sur la touche Z2 ou Z3 de la télécommande.



Les opérations ne peuvent pas être effectuées via la télécommande

Les opérations ne peuvent pas être effectuées via la télécommande.

- Les piles sont usées. Remplacez-les par des piles neuves. (👉 p. 10)
- Faites fonctionner la télécommande à une distance d'environ 7 m de cet appareil et à un angle de 30°. (👉 p. 10)
- Retirez tout obstacle se trouvant entre cet appareil et la télécommande.
- Insérez les piles en respectant la polarité indiquée par les repères ⊕ et ⊖. (👉 p. 10)
- Le capteur de télécommande de l'appareil est exposé à une forte lumière (soleil, lampe fluorescente de type inverseur, etc.). Déplacez l'appareil afin que le capteur de télécommande ne soit plus exposé à une forte lumière.
- La zone cible de fonctionnement ne correspond pas au réglage de la zone spécifiée sur la télécommande. Appuyez sur la touche MAIN ou ZONE2 pour sélectionner la zone de fonctionnement de la télécommande. (👉 p. 176)
- Lorsque vous utilisez un dispositif vidéo 3D, la télécommande de cet appareil peut ne pas fonctionner en raison des communications infrarouges entre les appareils (telles que des lunettes et un téléviseur pour l'affichage 3D). Dans ce cas, ajustez la direction des appareils avec la fonction de communications 3D et leur distance pour vous assurer qu'ils n'affectent pas le fonctionnement de la télécommande de cet appareil.

L'affichage sur cet appareil n'affiche rien

L'écran est éteint.

- Paramétrez l'option "Ecran" - "Luminance" du menu sur tout autre choix que "Arrêt". (👉 p. 264)
- Lorsque le mode audio est réglé sur "Pure Direct", l'affichage est hors tension. (👉 p. 137)



Aucun son n'est émis

Aucun son n'est transmis aux enceintes.

- Vérifiez les connexions de tous les appareils. (👉 p. 42)
- Insérez complètement les câbles de connexion.
- Vérifiez que les bornes d'entrée et les bornes de sortie ne sont pas inversément reliées.
- Vérifiez l'état des câbles.
- Vérifiez que les câbles d'enceintes sont correctement connectés. Vérifiez que les fils conducteurs des câbles entrent en contact avec la partie métallique des bornes des enceintes. (👉 p. 42)
- Serrez fermement les bornes d'enceintes. Vérifiez les bornes des enceintes pour un éventuel relâchement. (👉 p. 42)
- Vérifiez qu'une source d'entrée correcte est sélectionnée. (👉 p. 92)
- Ajustez le volume. (👉 p. 93)
- Annulez le mode de sourdine. (👉 p. 93)
- Vérifiez le réglage de la borne d'entrée audio numérique. (👉 p. 203)
- Vérifiez le réglage de sortie audio numérique sur le dispositif connecté. Sur certains dispositifs, la sortie audio numérique est réglée pour être désactivée par défaut.
- Lorsqu'un casque audio est branché dans la prise PHONES sur l'appareil principal, le son n'est pas émis par la borne d'enceintes et le connecteur PRE OUT.
- Le son est transmis à votre casque Bluetooth, mais pas aux enceintes ni aux pré-sorties lorsque "Mode de sortie" est réglé sur "Bluetooth uniquement". Remplacez "Mode de sortie" par "Bluetooth + HP" pour sortir le son de vos casques Bluetooth ainsi que de vos enceintes ou pré-sorties. (👉 p. 259)

Aucun son n'est transmis lors de l'utilisation de la connexion DVI-D.

- Lorsque cet appareil est connecté à un dispositif équipé d'une borne DVI-D, aucun son n'est transmis. Effectuez une connexion audio séparée.

Aucun son ne sort lorsque l'entrée est définie sur Tuner.

- Cet appareil n'est pas équipé d'un tuner FM/AM intégré. Connectez un tuner externe sur les entrées TUNER.



L'audio souhaité n'est pas émis

Le volume n'augmente pas.

- Le volume maximal défini est trop faible. Réglez le volume maximal à l'aide de l'option "Limite" du menu. (👉 p. 186)
- Effectuez le traitement de la correction du volume approprié en fonction des réglages et du format de l'audio d'entrée, pour que le volume puisse ne pas atteindre la limite supérieure.

Le casque Bluetooth n'a pas de réglage de volume et le volume est trop faible ou trop élevé.

- Réglez le volume en ajustant le "Niveau" de "Émetteur Bluetooth" depuis le menu d'options. (👉 p. 103)

Le casque Bluetooth dispose d'une fonction de réglage du volume, mais le volume reste trop faible ou trop élevé.

- Réglez le volume en ajustant le "Niveau" de "Émetteur Bluetooth" depuis le menu d'options. (👉 p. 103)

Aucun son n'est transmis lors de l'utilisation de la connexion HDMI.

- Vérifiez la connexion des connecteurs HDMI. (👉 p. 75)
- Pour diffuser un flux audio HDMI par les enceintes, paramétrez l'option "Sortie audio HDMI" du menu sur "AVR". Pour transmettre du téléviseur, réglez "TV". (👉 p. 193)
- Lors de l'utilisation de la fonction HDMI Contrôle, vérifiez que la sortie audio est réglée sur l'amplificateur AV sur le téléviseur. (👉 p. 148)

Lorsqu'un téléviseur compatible avec la fonction eARC est connecté, le son du téléviseur n'est pas émis par le haut-parleur raccordé à cet appareil.

- La configuration des paramètres de la fonction eARC peut être nécessaire en fonction du téléviseur compatible avec la fonction eARC que vous utilisez. Assurez-vous qu'eARC est configuré sur marche si ce réglage existe sur votre téléviseur. Pour plus d'informations, consultez le mode d'emploi de votre téléviseur.
- Assurez-vous que la source d'entrée de cet appareil est "TV Audio".
- La fonction eARC n'est pas opérationnelle lorsque la borne d'entrée HDMI est réglée sur la source d'entrée "TV Audio". Pour activer la fonction eARC, annulez le réglage de la borne d'entrée HDMI, puis redémarrez cet appareil et le téléviseur. (👉 p. 204)



Aucun son n'est transmis à une enceinte spécifique.

- Vérifiez que les câbles des enceintes sont correctement connectés.
- Vérifiez qu'une sélection autre que "Non" est réglée pour le réglage "Disposition des enceintes" dans le menu. (🔧 p. 219)
- Vérifiez le réglage "Affectation des Amplis" dans le menu. (🔧 p. 219)
- Lorsque le mode audio est "Stereo", l'audio est uniquement transmis des enceintes avant et du subwoofer.
- Le son n'est pas émis par l'enceinte surround arrière si "Virtualisation d'enceintes" est réglé sur "Marche" lorsque "Disposition des enceintes" - "Surround arrière" est réglé sur "1 enceinte" dans le menu. (🔧 p. 180)
- Lorsque "Disposition des enceintes" - "Surround arrière" est réglé sur "2 enceintes", "Disposition des enceintes" - "Centrale" est réglé sur "Oui", et le mode audio est réglé sur "IMAX DTS", le son surround est émis par l'enceinte surround arrière. L'audio n'est pas sorti à partir du haut-parleur surround. (🔧 p. 221)

Aucun son n'est émis par le subwoofer.

- Vérifiez les connexions du subwoofer.
- Allumez le subwoofer.
- Réglez "Disposition des enceintes" - "Subwoofers" dans le menu sur "1 enceinte", "2 enceintes", "3 enceintes" ou "4 enceintes". (🔧 p. 228)
- Quand "Crossover" - "Avant" dans le menu est réglé sur "Pleine bande", en fonction du signal d'entrée et du mode audio, il est possible qu'aucun son ne soit transmis au subwoofer. (🔧 p. 236)
- Lorsqu'aucun signal audio subwoofer (LFE) est inclus dans les signaux d'entrée, il est possible qu'aucun son ne soit transmis du subwoofer. (🔧 p. 238)
- Vous pouvez décider que le subwoofer transmette toujours du son en réglant "Sortie Subwoofer" sur "LFE + MAIN (Principale)". (🔧 p. 238)

Le son DTS n'est pas émis.

- Vérifiez que le réglage de sortie audio numérique sur le dispositif connecté est réglé sur "DTS".



Pas de signal audio Dolby Atmos, Dolby TrueHD, DTS-HD, Dolby Digital Plus.

- Effectuez les connexions HDMI. (🔧 p. 78)
- Vérifiez le réglage de sortie audio numérique sur le dispositif connecté. Sur certains dispositifs, "PCM" est réglé par défaut.

Il est impossible de sélectionner le mode DTS Neural:X.

- Il est impossible de sélectionner DTS Neural:X lorsque vous utilisez le casque.

Le mode Dolby Surround ne peut pas être sélectionné.

- Le Dolby Surround ne peut pas être sélectionné lorsque vous utilisez des écouteurs.

Impossible de sélectionner IMAX DTS:X.

- IMAX DTS:X et IMAX DTS ne peuvent être sélectionnés, mais DTS:X et DTS peuvent être sélectionnés, lorsque le casque est utilisé.

Il n'est pas possible de sélectionner d'autres modes audio que "Stereo" ou "Direct".

- Vous ne pouvez sélectionner que "Stereo" ou "Direct" comme mode audio si vous entrez des signaux Headphone:X.

Audyssey MultEQ® XT32, Audyssey Dynamic EQ®, Audyssey Dynamic Volume® et Audyssey LFC™ ne peuvent pas être sélectionnés.

- Ces réglages ne peuvent pas être sélectionnés lorsque vous effectuez Conf. Audyssey®. (🔧 p. 208)
- Basculez sur un mode audio autre que "Direct" ou "Pure Direct". (🔧 p. 136)
- Audyssey Dynamic EQ®, Audyssey Dynamic Volume® et Audyssey LFC™ ne peuvent pas être sélectionnés lorsque le mode sonore est réglé sur "DTS Virtual:X" ou lorsque le mode sonore contient le nom "+ Virtual:X".
- Ces réglages ne peuvent pas être sélectionnés lors de l'utilisation d'écouteurs.



Dirac Live ne peut pas être sélectionné.

- Cette option ne peut pas être sélectionnée si vous n'avez pas effectué Dirac Live Room Correction. "Configuration de Dirac Live" (🔍 p. 245)
- Ces réglages ne peuvent pas être sélectionnés lors de l'utilisation du casque.
- Dirac Live ne peut pas être utilisé lorsque les réglages de "Disposition des enceintes" sont différents de ceux qui ont été utilisés lors de l'exécution de Dirac Live Room Correction.

Impossible de sélectionner "M-DAX".

- Vérifiez que l'appareil reçoit un signal analogique ou un signal PCM (Fréq. échantillonnage=44,1/48 kHz). Pour la lecture des signaux multi-canaux tels que Dolby Digital ou les signaux surround DTS, la fonction "M-DAX" est inopérante. (🔍 p. 185)
- Basculez sur un mode audio autre que "Direct" ou "Pure Direct". (🔍 p. 136)

Aucun son n'est émis de PRE OUT ou des enceintes pour ZONE2/ZONE3.

- Dans ZONE2/ZONE3, l'audio peut être lu lorsque l'entrée des signaux des bornes numériques (OPTICAL/COAXIAL) est au format PCM 2 canaux.
- Dans ZONE2, l'audio peut être lu lorsque l'entrée des signaux de la borne HDMI est au format PCM 2 canaux. Pour lire l'audio dans ZONE2 sans tenir compte du format du signal d'entrée, réglez "Audio HDMI" dans le menu sur "PCM". En fonction du dispositif de lecture, l'audio peut ne pas être lu même avec ce réglage. Si tel est le cas, réglez le format audio sur "PCM (2ch)" sur le dispositif de lecture. (🔍 p. 261)
- Lors de l'écoute d'un fichier audio depuis un périphérique Bluetooth en ZONE2/ZONE3, supprimez tout obstacle entre le périphérique Bluetooth et cet appareil, et utilisez-le à une distance d'environ 30 m.

Les réglages du mode sonore ne sont pas disponibles lorsque vous utilisez un casque Bluetooth. Les paramètres du menu audio ne sont pas non plus disponibles.

- Cet appareil ne peut pas modifier le mode sonore ou les paramètres du menu audio pour la sortie audio vers le casque Bluetooth.



Le son est interrompu ou on entend des bruits

Pendant la lecture de la radio Internet ou d'un dispositif mémoire USB, l'audio est occasionnellement interrompu.

- Lorsque la vitesse de transfert du dispositif mémoire USB est faible, l'audio peut être occasionnellement interrompu.
- La vitesse de communication réseau est lente ou la station radio est occupée.

Lorsque vous passez un appel sur un iPhone, du bruit se produit dans la sortie audio de cet appareil.

- Lorsque vous passez un appel, restez à une distance de 20 cm minimum entre l'iPhone et cet appareil.

Les sons semblent distordus.

- Baissez le volume. (👉 p. 93)
- Réglez "Arrêt" sur "Mode ECO". Lorsque "Marche" ou "Automatique" est en "Mode ECO", l'audio peut être distordu lorsque le volume de lecture est élevé. (👉 p. 255)

Le son est coupé lors de l'utilisation d'une connexion Wi-Fi.

- La bande de fréquence utilisée par le réseau local sans fil est également utilisée par les fours à micro-ondes, les téléphones sans fil, les contrôleurs de jeux sans fil ainsi que d'autres appareils du réseau local sans fil. L'utilisation de ces appareils en même temps que cet appareil peut provoquer une coupure de la lecture en raison d'une interférence électronique. Il est possible de remédier aux coupures de lecture en utilisant les méthodes suivantes. (👉 p. 84)
 - Installez les appareils qui provoquent des interférences à l'écart de cet appareil.
 - Mettez hors tension les appareils qui provoquent des interférences.
 - Modifiez les paramètres du canal du routeur auquel cet appareil est connecté. (Consultez le manuel d'instruction du routeur sans fil pour plus de détails sur la manière de changer le canal.)
 - Passez à une connexion LAN câblé.
- Notamment lors de la lecture de gros fichiers musicaux, en fonction de votre environnement de réseau local sans fil, le son pendant la lecture peut être interrompu. Dans ce cas, effectuez une connexion LAN câblé. (👉 p. 247)



Aucune vidéo ne s'affiche sur le téléviseur

Aucune image ne s'affiche.

- Vérifiez les connexions de tous les appareils. (👉 p. 75)
- Insérez complètement les câbles de connexion.
- Vérifiez que les bornes d'entrée et les bornes de sortie ne sont pas inversément reliées.
- Vérifiez l'état des câbles.
- Faites correspondre les réglages d'entrée à la borne d'entrée du téléviseur connecté à cet appareil. (👉 p. 203)
- Vérifiez que la source d'entrée correcte est sélectionnée. (👉 p. 92)
- Vérifiez le réglage de la borne d'entrée vidéo. (👉 p. 203)
- Vérifiez que la résolution du lecteur correspond à celle du téléviseur. (👉 p. 268)
- Vérifiez que le téléviseur est compatible avec le système de protection des droits d'auteur (HDCP). Si l'appareil est connecté à un matériel non compatible avec le système HDCP, le signal vidéo ne sera pas correctement transmis. (👉 p. 305)
- Pour profiter d'un contenu dont le copyright est protégé par HDCP 2.2 ou HDCP 2.3, utilisez un appareil de lecture et un téléviseur compatibles HDCP 2.2 ou HDCP 2.3.
- Pour lire une vidéo 4K utilisez un "High Speed HDMI Cable" ou "High Speed HDMI Cable with Ethernet". Pour obtenir une plus grande fidélité avec les vidéos 4K, il est recommandé d'utiliser un "Premium High Speed HDMI Cables" ou "Premium High Speed HDMI Cables with Ethernet" possédant une étiquette de câble mentionnant HDMI Premium Certified Cable sur l'emballage du produit.
- Utilisez un "Ultra High Speed HDMI cable" certifié pour profiter d'une vidéo 8K ou 4K 120 Hz. Si vous utilisez un autre câble HDMI, la vidéo peut ne pas s'afficher ou d'autres problèmes peuvent survenir.

Aucune vidéo ne s'affiche sur le téléviseur avec la connexion DVI-D.

- Avec la connexion DVI-D, sur certaines associations de dispositifs, les dispositifs peuvent ne pas fonctionner correctement en raison de la protection de copyright (HDCP). (👉 p. 305)



Pendant que le menu est affiché, aucune vidéo ne s'affiche sur le téléviseur.

- La vidéo en cours de lecture ne s'affichera pas sur l'arrière-plan du menu lorsque le menu est utilisé.

Lors de l'utilisation de HDMI ZONE2, la sortie vidéo dans MAIN ZONE est interrompue.

- Lorsque ZONE2 fonctionne avec la même source d'entrée sélectionnée pour MAIN ZONE et ZONE2, la vidéo dans MAIN ZONE peut être interrompue.



L'écran du menu ne s'affiche pas sur le téléviseur

L'écran du menu ou l'écran d'informations d'état ne s'affiche pas sur le téléviseur.

- Les informations d'état ne s'afficheront pas sur la TV lorsque les signaux vidéo suivants sont en cours de lecture.
 - Certaines images de contenu vidéo 3D
 - Images de résolution d'ordinateur (exemple : VGA)
 - Vidéo ayant un format d'image autre que 16:9 ou 4:3
 - Certains types de signaux HDR
 - Certains types de contenu de jeux
 - Vidéo compressée
- Lorsqu'une vidéo 2D est convertie en vidéo 3D sur le téléviseur, l'écran de menu ou l'écran d'information de statut ne s'affiche pas correctement. (🔍 p. 269)
- En mode de lecture pure direct, l'écran de menu ou l'écran d'informations d'état ne s'affiche pas. Basculez sur un mode audio autre que le mode pure direct. (🔍 p. 135)

La couleur de l'écran du menu et le contenu des opérations affichées sur le téléviseur est différente de la normale

La couleur de l'écran du menu et du contenu des opérations affichées sur le téléviseur est différente.

- L'exécution d'opérations sur cet appareil pendant la lecture d'un signal Dolby Vision peut provoquer une variation de l'affichage de la couleur de l'écran du menu et du contenu des opérations. Il s'agit d'une caractéristique du signal Dolby Vision et non d'un dysfonctionnement.



Impossible de lire AirPlay

L'icône AirPlay n'apparaît pas dans iTunes ou sur l'iPhone / iPod touch / iPad.

- Cet appareil et l'ordinateur ou l'iPhone / iPod touch / iPad ne sont pas connectés au même réseau (LAN). Connectez-le au même réseau (LAN) que cet appareil. (👉 p. 84)
- Le micrologiciel sur iTunes / iPhone / iPod touch / iPad n'est pas compatible avec AirPlay. Mettez à jour le micrologiciel à la version la plus récente.

Pas de signal audio.

- Le volume sur iTunes / iPhone / iPod touch / iPad est réglé au niveau minimum. Le volume sur iTunes / iPhone / iPod touch / iPad est lié au volume sur cet appareil. Définissez un niveau de volume approprié.
- La lecture AirPlay ne s'effectue pas ou cet appareil n'est pas sélectionné. Cliquez sur l'icône AirPlay sur l'écran iTunes ou de l'iPhone / iPod touch / iPad et sélectionnez cet appareil. (👉 p. 121)

L'audio est interrompu pendant la lecture AirPlay sur l'iPhone / iPod touch / iPad.

- Quittez l'application exécutée en arrière-plan de l'iPhone/iPod touch/iPad, puis utilisez AirPlay pour lire vos fichiers.
- Certains facteurs externes peuvent affecter la connexion sans fil. Modifiez l'environnement réseau en prenant des mesures, telles que raccourcir la distance du point d'accès LAN sans fil.

iTunes ne peut pas être lu via la télécommande.

- Activez le réglage "Autoriser la commande audio d'iTunes à partir de haut-parleurs distants" sur iTunes. Ensuite, vous pouvez lancer les opérations de lecture, pause et de saut via la télécommande.



Impossible de lire les dispositifs mémoire USB

Le dispositif mémoire USB n'est pas reconnu.

- Déconnectez et reconnectez le dispositif mémoire USB. (👉 p. 83)
- Les dispositifs de mémoire USB compatibles avec une classe de stockage de masse sont pris en charge.
- Cet appareil ne prend pas en charge une connexion via un hub USB. Connectez le dispositif mémoire USB directement au port USB.
- Le périphérique de stockage USB doit être formaté en "FAT32" ou "NTFS".
- Il n'est pas garanti que tous les dispositifs mémoire USB fonctionnent. Certains dispositifs mémoire USB ne sont pas reconnus. Lors de l'utilisation d'un type de lecteur de disque dur portable compatible avec la connexion USB qui nécessite l'alimentation d'un adaptateur CA, utilisez l'adaptateur CA fourni avec le disque dur.

Les fichiers sur le dispositif mémoire USB ne s'affichent pas.

- Les fichiers d'un type non pris en charge par cet appareil ne s'affichent pas. (👉 p. 94)
- Cet appareil est capable d'afficher des fichiers dans un maximum de huit niveaux de dossiers. Un maximum de 5 000 fichiers (dossiers) peut aussi être affiché pour chaque niveau. Modifiez la structure de dossiers du dispositif mémoire USB.
- Lorsque plusieurs partitions existent sur le dispositif mémoire USB, seuls les fichiers sur la première partition s'affichent.

Les périphériques iOS et Android ne sont pas reconnus.

- Le port USB de cet appareil ne prend pas en charge la lecture depuis des périphériques iOS et Android.

Impossible de lire les fichiers contenus sur un dispositif mémoire USB.

- Les fichiers sont créés à un format qui n'est pas pris en charge par cet appareil. Vérifiez que les formats sont pris en charge par cet appareil. (👉 p. 308)
- Vous tentez de lire un fichier protégé. Les fichiers protégés ne peuvent pas être lus sur cet appareil.
- La lecture risque de ne pas se faire si la taille du fichier de l'album dépasse 2 MB.



Impossible de lire le Bluetooth

Les périphériques Bluetooth ne peuvent pas être connectés à cet appareil.

- La fonction Bluetooth du périphérique Bluetooth n'a pas été activée. Voir le manuel de l'utilisateur du périphérique Bluetooth pour activer la fonction Bluetooth.
- Amenez le périphérique Bluetooth à proximité de cet appareil.
- Il est impossible de connecter le périphérique Bluetooth avec cet appareil s'il n'est pas compatible avec le profil A2DP.
- Mettez le périphérique Bluetooth hors tension puis sous tension, et ensuite essayez à nouveau.

Il est impossible de connecter des smartphones et autres appareils Bluetooth.

- Il est impossible de connecter des smartphones et autres appareils Bluetooth lorsque "Émetteurs" est configuré sur "Marche". Appuyez sur la touche Bluetooth de la télécommande pour commuter la source d'entrée sur Bluetooth, puis connectez l'appareil. (📖 p. 259)

Impossible de connecter des écouteurs Bluetooth.

- Rapprochez le casque Bluetooth de cet appareil.
- Mettez le casque Bluetooth hors tension puis sous tension, et ensuite essayez à nouveau.
- Accédez à "Général" - "Émetteur Bluetooth", et configurez "Émetteurs" sur "Marche" dans le menu. (📖 p. 259)
- Assurez-vous que cet appareil n'est pas déjà connecté à un autre casque Bluetooth. Vérifiez le casque Bluetooth actuellement connecté en appuyant sur INFO sur la télécommande ou sur le bouton STATUS de l'appareil. Déconnectez le casque Bluetooth connecté avant de connecter celui que vous voulez utiliser.
- Les écouteurs Bluetooth ne peuvent pas être connectés si Bluetooth est utilisé comme source d'entrée dans une zone.
- Le casque Bluetooth ne peut pas être connecté si cet appareil est regroupé dans l'application HEOS. Retirez cet appareil du groupe pour permettre la connexion du casque Bluetooth.
- Le casque Bluetooth ne peut pas se connecter à cet appareil s'il n'est pas compatible avec le profil A2DP.
- La connexion et le fonctionnement ne sont pas garantis pour tous les appareils compatibles Bluetooth.
- Cet appareil ne peut se connecter qu'à un seul casque Bluetooth à la fois. Toutefois, il est possible d'enregistrer jusqu'à 8 casques Bluetooth. Vous pouvez commuter entre des appareils enregistrés depuis "Liste des appareils" dans le menu "Émetteur Bluetooth". (📖 p. 259)



Le son est coupé.

- Amenez le périphérique Bluetooth à proximité de cet appareil.
- Supprimez tout obstacle entre le périphérique Bluetooth et cet appareil.
- Pour éviter les interférences électromagnétiques, placez cet appareil à l'écart des fours à micro-ondes, des périphériques connectés via réseau local sans fil et d'autres périphériques Bluetooth.
- Reconnectez le périphérique Bluetooth.

Le son est coupé ou un bruit se produit lors de l'utilisation d'un casque Bluetooth.

- Rapprochez le casque Bluetooth de cet appareil.
- Supprimez tout obstacle entre le casque Bluetooth et cet appareil.
- Reconnectez le casque Bluetooth.
- Pour éviter les interférences électromagnétiques, placez cet appareil à l'écart des fours à micro-ondes, des périphériques connectés via réseau local sans fil et d'autres périphériques Bluetooth.
- Nous vous recommandons d'utiliser un LAN câblé pour connecter cet appareil et d'autres appareils.
- Le Bluetooth transmet sur la bande de 2,4 GHz, ce qui peut interférer avec le Wi-Fi transmis sur cette bande. Connectez cet appareil et d'autres appareils au réseau Wi-Fi sur une bande de 5 GHz si votre routeur Wi-Fi le permet.

Le son est en retard sur mon casque Bluetooth.

- Cet appareil ne peut pas régler le retard audio sur le casque Bluetooth.



Impossible de lire la radio Internet

Aucune liste des stations ne s'affiche.

- Le câble LAN n'est pas correctement connecté ou le réseau est déconnecté. Vérifiez l'état de la connexion. (👉 p. 84)
- Effectuez le mode de diagnostic réseau.

Impossible de lire la Radio Internet.

- La station de radio sélectionnée est à un format qui n'est pas pris en charge par cet appareil. Les formats qui peuvent être lus sur cet appareil sont les formats MP3, WMA et AAC. (👉 p. 311)
- La fonction de pare-feu est activée sur le routeur. Vérifiez le réglage du pare-feu.
- L'adresse IP n'est pas correctement réglée. (👉 p. 249)
- Vérifiez si le routeur est sous tension.
- Pour obtenir l'adresse IP automatiquement, activez la fonction du serveur DHCP sur le routeur. De même, réglez le réglage sur "Marche" sur cet appareil. (👉 p. 249)
- Pour obtenir l'adresse IP manuellement, réglez l'adresse IP sur cet appareil. (👉 p. 249)
- Certaines stations radio émettent en silence pendant certaines périodes. Dans ce cas, aucun son n'est transmis. Patientez un peu et sélectionnez la même station radio ou sélectionnez une autre station radio. (👉 p. 106)
- La station radio sélectionnée n'est pas en service. Sélectionnez une station radio en service.

Impossible de se connecter aux stations radio favorites.

- La station radio n'est pas en service en ce moment. Enregistrez les stations radio en service.



Impossible de lire les fichiers musiques sur le PC ou le NAS

Impossible de lire les fichiers contenus sur un ordinateur.

- Les fichiers sont enregistrés dans un format incompatible. Enregistrez les fichiers dans un format compatible. (🔍 p. 310)
- Les fichiers protégés ne peuvent pas être lus sur cet appareil.
- Le port USB de cet appareil ne peut pas être utilisé pour le branchement d'un ordinateur.
- Les paramètres de partage média sur le serveur ou NAS ne prennent pas en charge cet appareil. Changez les paramètres pour la prise en charge de cet appareil. Pour plus de détails, voir le manuel de l'utilisateur fourni avec le serveur ou NAS.

Impossible de trouver le serveur ou de s'y connecter.

- Le pare-feu de l'ordinateur ou du routeur est activé. Vérifiez les réglages du pare-feu de l'ordinateur ou du routeur.
- L'ordinateur n'est pas activé. Mettez l'ordinateur en marche.
- Le serveur n'est pas actif. Activez le serveur.
- L'adresse IP de cet appareil est incorrecte. Vérifiez l'adresse IP de cet appareil. (🔍 p. 246)

Impossible de lire les fichiers musiques sur le PC.

- Même si le PC est connecté à la port USB de cet appareil, les fichiers musicaux ne peuvent pas être lus. Connectez le PC de cet appareil via le réseau. (🔍 p. 84)

Les fichiers sur le PC ou le NAS s'affichent.

- Les fichiers d'un type non pris en charge par cet appareil ne s'affichent pas. (🔍 p. 310)

Impossible de lire la musique contenue sur un stockage NAS.

- Si vous utilisez un stockage NAS conforme à la norme DLNA, activez la fonction du serveur DLNA dans les paramètres du stockage NAS.
- Sinon, lisez la musique via un ordinateur. Définissez la fonction de partage de fichiers multimédias de Windows Media Player et ajoutez le stockage NAS au dossier de lecture sélectionné.
- Si la connexion est limitée, définissez l'équipement audio comme cible de la connexion.



Plusieurs services en ligne ne peuvent pas être lus

Plusieurs services en ligne ne peuvent pas être lus.

- Le service en ligne peut avoir été interrompu.

La fonction HDMI Contrôle ne fonctionne pas

La fonction HDMI Contrôle ne fonctionne pas.

- Vérifiez que "HDMI Contrôle" dans le menu est réglé sur "Marche". (👉 p. 195)
- Vous ne pouvez pas faire fonctionner les dispositifs qui ne sont pas compatibles avec la fonction HDMI Contrôle. De plus, en fonction du dispositif connecté ou des réglages, la fonction HDMI Contrôle peut ne pas fonctionner. Dans ce cas, faites fonctionner le dispositif externe directement. (👉 p. 148)
- Vérifiez que le réglage de la fonction HDMI Contrôle est activé sur tous les dispositifs connectés à cet appareil. (👉 p. 148)
- Lorsque vous effectuez des modifications associées à une connexion, telles que la connexion d'un dispositif HDMI supplémentaire, les réglages de fonctionnement du lien peuvent être initialisés. Mettez l'appareil et les dispositifs connectés via HDMI hors, puis à nouveau sous tension. (👉 p. 148)
- La borne HDMI OUT TV 2 n'est pas compatible avec la fonction HDMI Contrôle. Utilisez la borne HDMI OUT TV 1 pour la connexion au téléviseur. (👉 p. 75)



Impossible de se connecter à un réseau local sans fil

Accès au réseau impossible.

- Le paramétrage du nom du réseau (SSID), le mot de passe et le chiffrement n'ont pas été correctement configurés. Configurez les paramètres réseau en fonction des détails du réglage de cet appareil. (📖 p. 248)
- Réduisez la distance entre le point d'accès LAN sans fil et cet appareil, retirez tout obstacle et assurez-vous que la vue au point d'accès n'est pas obstruée avant d'essayer à nouveau la connexion. De même, installez des fours à micro-ondes et d'autres points d'accès réseau aussi loin que possible.
- Configurez le paramétrage du canal du point d'accès à l'écart des canaux qui sont en cours d'utilisation par d'autres réseaux.
- Cet appareil n'est pas compatible EP (TSN).

Connexion à Routeur WPS impossible.

- Vérifiez que le mode WPS du routeur fonctionne.
- Appuyez sur le bouton WPS du routeur, puis appuyez sur la touche "Connecter" affiché sur l'écran TV, dans les 2 minutes.
- Un routeur/paramétrage compatibles avec les normes WPS 2.0 sont nécessaires. Réglez le type de cryptage sur "Aucun", "WPA-PSK (AES)" ou WPA2-PSK (AES). (📖 p. 248)
- Si la méthode de cryptage du routeur est WEP/WPA-TKIP/WPA2-TKIP/WPA3-SAE (AES), vous ne pouvez pas effectuer la connexion à l'aide de la touche WPS sur le routeur. Auquel cas, utilisez la méthode "Recherche de réseaux" ou "Manuel" pour effectuer la connexion.

Connexion au réseau à l'aide de l'iPhone/iPod touch/iPad impossible.

- Effectuez une mise à niveau vers la dernière version du micrologiciel de l'iPhone/iPod touch/iPad.
- Lorsque vous configurez le paramétrage via une connexion sans fil, iOS 10.0.2 ou une version ultérieure doit être pris en charge.



Lors de l'utilisation de HDMI ZONE2, les dispositifs ne fonctionnent pas correctement

Lors de l'utilisation de MAIN ZONE, la sortie vidéo est interrompue dans HDMI ZONE2.

- Avec la même source d'entrée sélectionnée pour MAIN ZONE et ZONE2, lorsque vous utilisez MAIN ZONE, la vidéo peut être interrompue dans HDMI ZONE2.

Lors de l'utilisation de HDMI ZONE2, aucun(e) vidéo ou audio n'est émis(e) du téléviseur dans ZONE2.

- Assurez-vous que ZONE2 est sous tension. (🔍 p. 168)
- Vérifiez la source d'entrée pour ZONE2. (🔍 p. 168)
- Dans ZONE2, la lecture est uniquement possible lorsque les signaux d'entrée sont des signaux HDMI.
- Lorsque le téléviseur ne prend pas en charge le format audio d'entrée, aucun son n'est émis. Réglez le format audio sur "PCM" sur le dispositif de lecture. Vous pouvez également régler "Configuration de la ZONE2" - "Audio HDMI" dans le menu sur "PCM". (🔍 p. 261)
- Lorsque le téléviseur n'est pas compatible avec la résolution de la sortie d'entrée, aucune vidéo n'est émise. Réglez la résolution de sortie sur le dispositif de lecture sur une résolution compatible avec le téléviseur.

Lors de l'utilisation de HDMI ZONE2, l'audio MAIN ZONE est lu en tant que PCM.

- Lorsque la même source d'entrée est sélectionnée pour MAIN ZONE et ZONE2, le format audio est limité en fonction des spécifications du téléviseur dans ZONE2.



Mise à jour des messages d'erreur

Si une mise à jour est interrompue ou échoue, un message d'erreur s'affiche.

Affichage	Description
Connection failed. Please check your network, then try again.	La connexion réseau est instable. La connexion au serveur a échoué. Vérifier votre environnement réseau et réessayer d'effectuer la mise à jour.
Update failed. Please check your network, then try again.	Le téléchargement du micrologiciel a échoué. Vérifier votre environnement réseau et réessayer d'effectuer la mise à jour.
Please check your network, unplug and reconnect the power cord, and try again.	La mise à jour a échoué. Maintenez enfoncée la touche  de l'appareil principal pendant plus de 5 secondes, ou bien débranchez le cordon d'alimentation et rebranchez-le. La mise à jour redémarre automatiquement.
Please contact customer service in your area.	Cet appareil est peut-être endommagé. Contactez le centre de service client de votre région.



Réinitialisation des réglages d'usine

Si les témoins du mode d'entrée sont incorrects ou si l'appareil ne peut pas être utilisé, redémarrer l'appareil peut améliorer le problème. Nous vous recommandons de redémarrer l'appareil avant de revenir au paramétrage par défaut. (☞ p. 277)

Si les opérations ne se sont pas améliorées en redémarrant l'unité, suivez les étapes ci-dessous.

Divers réglages sont réinitialisés aux valeurs d'usine par défaut. Refaire les réglages.

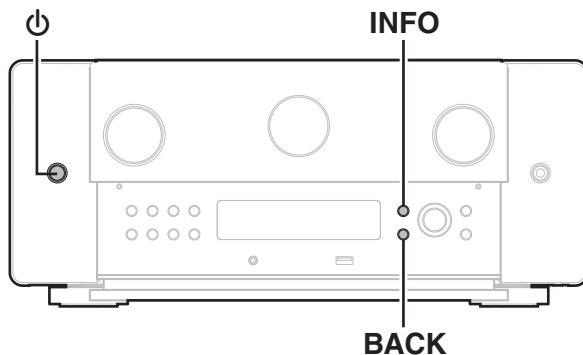

- 1** Eteignez l'appareil à l'aide de ⏻.
- 2** Appuyez sur ⏻ tout en appuyant simultanément sur INFO et BACK.
- 3** Retirez vos doigts des deux touches lorsque "Initialized" apparaît sur l'écran.



- Avant de rétablir le paramétrage par défaut, utilisez la fonction "Sauveg. & charger" dans le menu pour enregistrer et restaurer les détails des divers paramètres configurés de l'appareil. (☞ p. 270)
- Vous pouvez également réinitialiser l'ensemble des réglages aux valeurs d'usine par défaut par le biais de "Réinitialiser" - "Tous les réglages" dans le menu. (☞ p. 271)



Réinitialisation des réglages du réseau

Si le contenu du réseau est incorrect ou si l'appareil ne peut pas se connecter au réseau, redémarrer l'appareil peut améliorer le problème. Nous vous recommandons de redémarrer l'appareil avant de revenir au paramétrage par défaut. (🔧 p. 277)

Si les opérations ne se sont pas améliorées en redémarrant l'unité, suivez les étapes ci-dessous.

Les réglages du réseau sont réinitialisés aux valeurs d'usine par défaut. Refaire les réglages.

Toutefois, les paramètres "Disposition des enceintes" et "Vidéo" ne sont pas réinitialisés.

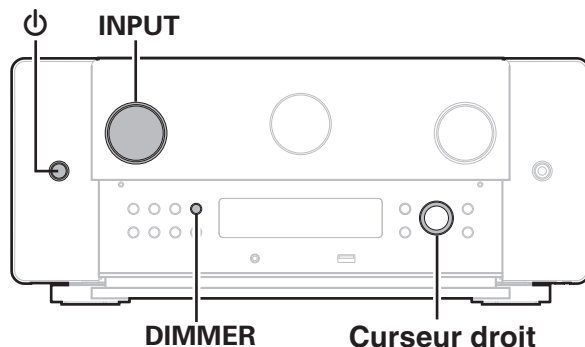

- 1** Appuyez sur ⏻ pour mettre l'appareil sous tension.
- 2** Tournez le sélecteur INPUT pour sélectionner "HEOS Music".
- 3** Appuyez longuement sur le bouton DIMMER de l'appareil principal et sur le curseur droit en même temps pendant au moins 3 secondes.
- 4** Retirez vos doigts des deux touches lorsque "Network Reset..." apparaît sur l'écran.
- 5** "Completed" s'affiche sur l'écran lorsque la réinitialisation est terminée.



- Avant de rétablir le paramétrage par défaut, utilisez la fonction "Sauveg. & charger" dans le menu pour enregistrer et restaurer les détails des divers paramètres configurés de l'appareil. (🔧 p. 270)
- Vous pouvez également réinitialiser les réglages du réseau aux valeurs d'usine par défaut par le biais de "Réinitialiser" - "Paramètres réseau" dans le menu. (🔧 p. 271)

REMARQUE

- Ne coupez pas l'alimentation avant la fin de la réinitialisation.



Restauration aux valeurs d'usine

Lorsque l'appareil ou les fonctions du réseau ne fonctionnent pas correctement, il est possible d'améliorer le fonctionnement en effectuant une restauration aux valeurs d'usine.

Faites-le lorsque l'appareil ne fonctionne toujours pas correctement, même après avoir essayé les démarches pour "Réinitialisation des réglages d'usine" ou "Réinitialisation des réglages du réseau". (👉 p. 299, 300)

Après avoir effectué la restauration aux valeurs d'usine, divers réglages sont réinitialisés aux réglages par défaut. Configurez les paramètres du réseau et mettez à nouveau à jour le micrologiciel.

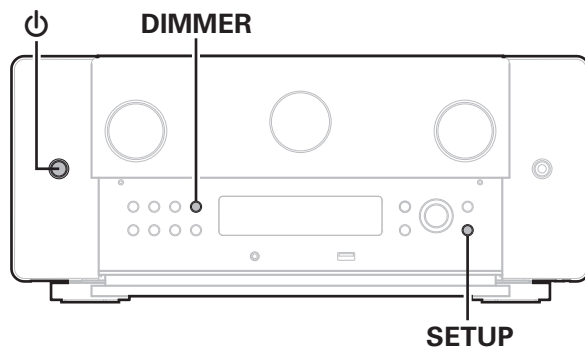

1 Appuyez sur  tout en appuyant simultanément sur **SETUP** et **DIMMER**.

2 Lorsque "Restoring" apparaît sur l'écran, relâchez les boutons.

Lorsque la restauration aux valeurs d'usine est terminée, "Completed" apparaît sur l'écran pendant environ 5 secondes, et l'appareil redémarre automatiquement.



- Cette opération prend du temps car elle nécessite de se reconnecter au réseau, de restaurer et de mettre à jour le micrologiciel.
- Si cette opération ne permet pas d'améliorer le problème, contactez notre centre de service clientèle.

REMARQUE

- Ne coupez pas le courant avant que la restauration aux valeurs d'usine ne soit terminée.

WARNING

En lançant le mode de restauration aux valeurs d'usine, vous installez un micrologiciel de récupération limité sur cet appareil. Les fonctionnalités resteront limitées jusqu'à ce qu'une mise à jour du micrologiciel soit effectuée sur Internet. N'effectuez pas de restauration aux valeurs d'usine si cet appareil n'est pas connecté à votre réseau domestique.



À propos de HDMI

HDMI est l'abréviation de High-Definition Multimedia Interface, une interface numérique audio-vidéo pouvant être connectée à une télévision ou à un amplificateur.

La connexion HDMI permet de transmettre des formats vidéo haute définition et audio haute qualité adoptés par les lecteurs de disques Blu-ray (Dolby Digital Plus, Dolby TrueHD, DTS-HD), ce qui n'est pas possible avec la transmission vidéo analogique.

De plus, dans une connexion HDMI, les signaux audio et vidéo peuvent être transmis via un câble unique HDMI, tout en ayant des connexions conventionnelles, il est nécessaire de fournir des câbles audio et vidéo séparément pour une connexion entre les dispositifs. Ceci vous permet de simplifier la configuration du câblage qui peut être très complexe dans un système Home Cinema.

Cet appareil prend en charge les fonctions HDMI suivantes.

- **Deep Color**

Technologie d'imagerie prise en charge par la norme HDMI. Contrairement à RGB ou YCbCr, qui utilise 8 bits (256 teintes) par couleur, celle-ci utilise 10 bits (1 024 teintes), 12 bits (4 096 teintes) ou 16 bits (65 536 teintes) pour produire des couleurs dont la définition est supérieure.

Les deux appareils liés via un câble HDMI doivent prendre en charge Deep Color.

- **x.v.Color**

Cette fonction permet aux téléviseurs haute définition d'afficher les couleurs avec une plus grande précision. Elle permet l'affichage de couleurs vives et naturelles.

"x.v.Color" est une marque commerciale de Sony Corporation.

- **3D**

Cet appareil prend en charge en entrée et en sortie les signaux vidéo 3D (en 3 dimensions) de la norme HDMI. Pour lire des vidéos 3D, vous devez disposer d'un téléviseur et d'un lecteur prenant en charge la fonction HDMI 3D, ainsi que de lunettes 3D.

- **4K / 8K**

Cet appareil prend en charge l'entrée et la sortie de signaux vidéo HDMI 4K (3840 x 2160 pixels) et 8K (7680 x 4320 pixels).

- **Content Type**

Elle établit automatiquement les réglages adéquats pour le type de sortie vidéo (informations sur le contenu).

- **Adobe RGB color, Adobe YCC601 color**

Espace de couleurs défini par Adobe Systems Inc. Celui-ci étant plus développé que l'espace RGB, il peut produire des images plus vives et naturelles.

- **sYCC601 color**

Chacun de ces espaces colorimétriques définit une palette de couleurs disponibles plus large que le modèle traditionnel RGB.



- **Sync. labiale auto**

Cette fonction peut corriger automatiquement le retard entre l'audio et la vidéo.

Utilisez un téléviseur compatible avec la fonction Sync. labiale auto.

- **HDMI Pass Through**

Même lorsque l'alimentation de cet appareil est réglée sur veille, l'entrée des signaux de la borne d'entrée HDMI est transmis au téléviseur ou à un autre dispositif connecté à la borne de contrôle HDMI.

- **HDMI Contrôle**

Si vous connectez l'appareil et la fonction HDMI Contrôle compatible au téléviseur ou au lecteur avec un câble HDMI puis activez le réglage de la fonction HDMI Contrôle sur chaque dispositif, les dispositifs pourront se contrôler mutuellement.

- Mise hors tension du lien

La fonction de mise hors tension de cet appareil peut être liée à l'étape de mise hors tension du téléviseur.

- Permutation de la destination de sortie audio

À partir du téléviseur, vous pouvez permuter la transmission de l'audio du téléviseur à l'amplificateur AV.

- Ajustement du volume

Vous pouvez régler le volume de cet appareil pendant le réglage du volume de la TV.

- Permutation de la source d'entrée

Vous pouvez parcourir les fonctions de cet appareil via les liens à la commutation de fonction d'entrée du téléviseur.

Quand le lecteur fonctionne, la source d'entrée de cet appareil bascule automatiquement sur la source de ce lecteur.

- **ARC (Audio Return Channel)**

Cette fonction transmet des signaux audio du téléviseur à cet appareil via le câble HDMI et lit l'audio du téléviseur sur cet appareil en fonction de la fonction HDMI Contrôle.

Si un téléviseur sans fonction ARC est raccordée via des connexions HDMI, les signaux vidéo du dispositif de lecture connecté à cet appareil sont transmis à la TV, mais cet appareil ne peut pas lire les signaux audio de la TV. Pour profiter d'un son surround lorsque vous visionnez des programmes télévisés, il est nécessaire d'utiliser un câble audio distinct.

En revanche, si un téléviseur avec la fonction ARC est raccordée via des connexions HDMI, aucun câble audio n'est requis. Les signaux audio de la TV peuvent être transmis à cet appareil au moyen d'un câble HDMI. Cette fonction vous permet de bénéficier d'une lecture surround de la TV sur cet appareil.

- **eARC (Enhanced Audio Return Channel)**

La fonction eARC est une extension de la fonction ARC traditionnelle. Elle utilise une commande de fonction eARC dédiée pour lire l'audio de télévision de cet appareil sans passer par le contrôle HDMI. De plus, la fonction eARC peut transmettre des PCM linéaires multicanaux, Dolby TrueHD, Dolby Atmos, DTS-HD, DTS:X et d'autres formats audio non compatibles avec l'ARC traditionnel. La connexion à un téléviseur compatible avec la fonction eARC permet également de profiter d'une lecture surround de qualité supérieure du contenu audio lu à partir de votre téléviseur.



- **ALLM (Auto Low Latency Mode)**

Cet appareil bascule automatiquement en mode de faible latence en fonction du contenu de la lecture lorsque vous utilisez une combinaison de téléviseur et de console de jeu compatible avec la fonction ALLM.

- **VRR (Variable Refresh Rate) :**

VRR permet de réduire ou d'éliminer le décalage, le bégaiement et la déchirure de la trame pour un jeu plus fluide et plus détaillé.

- **QFT (Quick Frame Transport) :**

La QFT réduit la latence pour un jeu plus fluide et sans décalage, et une réalité virtuelle interactive en temps réel.

- **FRL (Fixed Rate Link) :**

Le FRL (Fixed Rate Link) est une technologie de transmission qui est nécessaire pour fournir des résolutions plus élevées telles que des bandes passantes à très haut débit de 4K 60 Hz ou plus.

REMARQUE

- Certaines fonctions peuvent ne pas jouer leur rôle du fait du téléviseur ou du lecteur connectés. Vérifiez préalablement pour chaque appareil dans le manuel du propriétaire.

■ Formats audio pris en charge

PCM linéaire 2 canaux	2 canaux, 32 kHz – 192 kHz, 16/20/24 bit
PCM linéaire multi-canal	7.1 canaux, 32 kHz – 192 kHz, 16/20/24 bit
Bitstream	Dolby Digital / DTS / Dolby Atmos / Dolby TrueHD / Dolby Digital Plus / DTS:X / DTS-HD / MPEG-H
DSD	2 canaux – 5.1 canaux, 2,8 MHz

■ Signaux vidéo pris en charge

- 480i
- 576i
- 720p 60/50Hz
- 1080p 120/100/60/50/24 Hz
- 8K 60/50/30/25/24Hz
- 480p
- 576p
- 1080i 60/50Hz
- 4K 120/100/60/50/30/25/24Hz



Système de protection des droits d'auteur

Pour lire la vidéo et l'audio numériques comme les vidéos BD ou les DVD via une connexion HDMI, cet appareil et la TV ou un lecteur doivent tous les deux prendre en charge le système de protection des droits d'auteur, appelé HDCP (High-bandwidth Digital Content Protection System). Le système HDCP est une technologie de protection comprenant le chiffrement de données et l'authentification de l'appareil AV connecté. Cet appareil prend en charge le système HDCP.

- Si vous connectez un matériel qui ne prend pas en charge le système HDCP, les signaux vidéo et audio ne seront pas reproduits correctement. Lisez le manuel de l'utilisateur de votre téléviseur ou de votre lecteur pour en savoir plus.



Fonction de conversion vidéo

Cet appareil convertit automatiquement les signaux d'entrée vidéo comme indiqué sur le schéma ci-dessous avant de les transmettre à la TV.

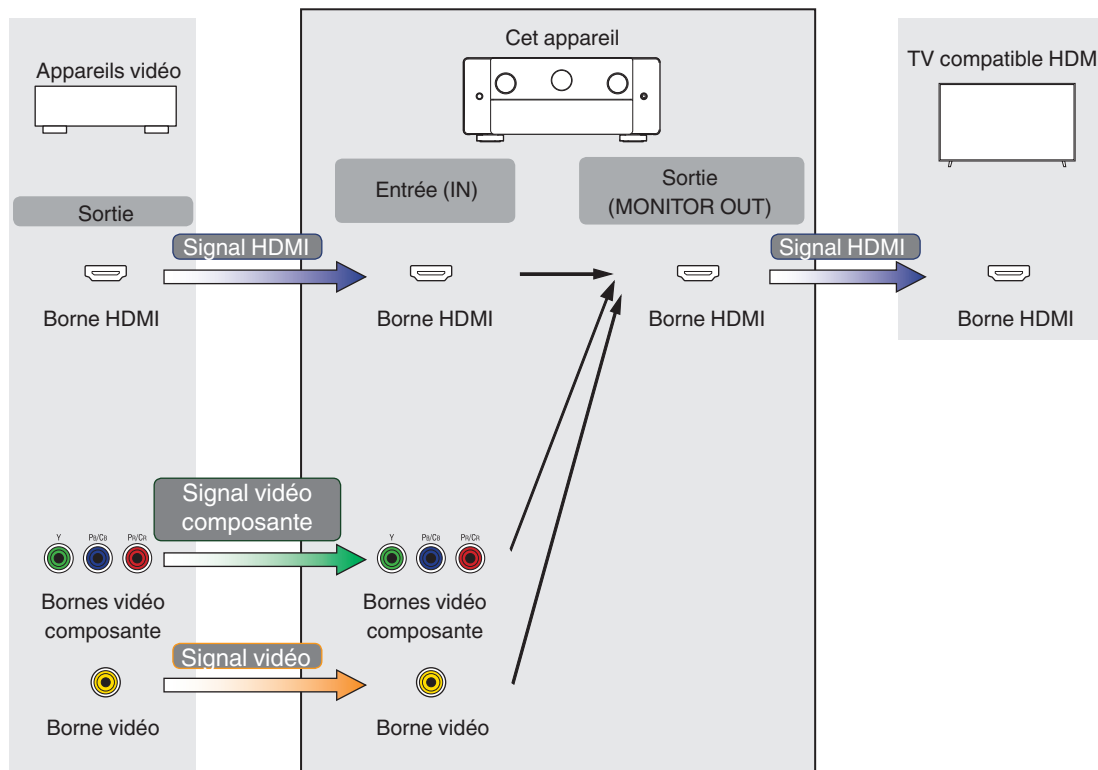

- La fonction de la MAIN ZONE Conversion vidéo est compatible avec les formats suivants : NTSC, PAL, SECAM, NTSC4.43, PAL-N, PAL-M et PAL-60.
- Lors de l'utilisation de signaux vidéos composites, seuls les signaux 480i et 576i sont convertis en signaux HDMI.



Lorsque "HDMI Upscaler" dans le menu est réglé sur "Automatique", cet appareil met à l'échelle le signal vidéo HDMI d'entrée et le transmet ensuite au téléviseur. (👉 p. 199)

Signal de sortie Signal d'entrée		HDMI												
		480i/576i	480p/576p	720p	1080i	1080p 30/25/24Hz	1080p 60/50Hz	1080p 120/100Hz	4K 30/25/24Hz	4K 60/50Hz	4K 120/100Hz	8K 30/25/24Hz	8K 60/50Hz	
HDMI	480i/576i	✓												
	480p/576p		✓											
	720p			✓										
	1080i				✓									
	1080p 30/25/24Hz					✓			✓			✓		
	1080p 60/50Hz						✓			✓			✓	
	1080p 120/100Hz							✓						
	4K 30/25/24Hz								✓				✓	
	4K 60/50Hz									✓				✓
	4K 120/100Hz										✓			
	8K 30/25/24Hz											✓		
	8K 60/50Hz													✓
Vidéo de composant	480i/576i	✓												
	480p/576p													
	720p													
	1080i													
	1080p													
Vidéo	480i/576i	✓												



Lecture de dispositifs mémoire USB

- Cet appareil est compatible avec les standards MP3 ID3-Tag (Ver. 2).
- Cet appareil peut afficher les illustrations qui ont été intégrées en utilisant les standards MP3 ID3-Tag Ver. 2.3 ou 2.4.
- Cet appareil est compatible avec les tags META WMA.
- Si la taille d'image (pixels) de la pochette d'un album dépasse 500 × 500 (WMA/MP3/Apple Lossless/DSD) ou 349 × 349 (MPEG-4 AAC), l'appareil peut ne pas lire la musique correctement.

■ Formats compatibles

	Fréquence d'échantillonnage	Canal	Débit	Extension
WMA*1	32/44,1/48 kHz	2 canaux	48 – 192 kbps	.wma
MP3	32/44,1/48 kHz	2 canaux	32 – 320 kbps	.mp3
WAV	32/44,1/48/88,2/ 96/176,4/192 kHz	2 canaux	–	.wav
MPEG-4 AAC*1	32/44,1/48 kHz	2 canaux	48 - 320 kbps	.aac/.m4a
FLAC	44,1/48/88,2/ 96/176,4/192 kHz	2 canaux	–	.flac
Apple Lossless*2	44,1/48/88,2/ 96/176,4/192 kHz	2 canaux	–	.m4a
DSD	2,8/5,6 MHz	2 canaux	–	.dsf/.dff

*1 Seuls les fichiers non protégés par copyright peuvent être lus sur cet appareil.

Le contenu téléchargé sur les sites Internet payants est protégé par copyright. Les fichiers encodés au format WMA et gravés sur un CD, etc., à partir d'un ordinateur, risquent également d'être protégés par copyright, en fonction des paramètres de l'ordinateur.

*2 Le décodeur Apple Lossless Audio Codec (ALAC) est distribué sous licence Apache, version 2.0 (<http://www.apache.org/licenses/LICENSE-2.0>).



■ Nombre maximal de fichiers et de dossiers lisibles

Le nombre maximal de fichiers et dossiers lisibles par cet appareil est indiqué ci-dessous.

Élément \ Média	Dispositifs mémoire USB
Nombre de niveaux de répertoires *1	8 niveaux
Nombre de dossiers	500
Nombre de fichiers *2	5000

*1 Le dossier racine est pris en compte.

*2 Le nombre de fichiers autorisé peut varier en fonction de la capacité du dispositif mémoire USB et de la taille des fichiers.

Lecture d'un périphérique Bluetooth

Cet appareil prend en charge le profil Bluetooth suivant.

- A2DP (Advanced Audio Distribution Profile) :
Lorsqu'un périphérique Bluetooth prenant en charge ce standard est connecté, les données sonores mono et stéréo peuvent être écoutées en haute qualité.
- AVRCP (Audio/Video Remote Control Profile) :
Lorsqu'un périphérique Bluetooth prenant en charge ce standard est connecté, le périphérique Bluetooth peut être commandé à partir de cet appareil.

■ À propos des communications Bluetooth

La diffusion des ondes radio depuis cet appareil peut interférer avec le fonctionnement des appareils médicaux. Assurez-vous de mettre hors tension l'alimentation de cet appareil et du périphérique Bluetooth dans les endroits suivants, car les interférences des ondes radio peuvent causer des dysfonctionnements.

- Les hôpitaux, trains, avions, stations essence et les endroits où des gaz inflammables sont générés
- À proximité de portes automatiques et d'alarmes incendie



Lire un fichier sauvegardé sur un ordinateur ou sur un NAS

- Cet appareil est compatible avec les standards MP3 ID3-Tag (Ver. 2).
- Cet appareil peut afficher les illustrations qui ont été intégrées en utilisant les standards MP3 ID3-Tag Ver. 2.3 ou 2.4.
- Cet appareil est compatible avec les tags META WMA.
- Si la taille d'image (pixels) de la pochette d'un album dépasse 500 × 500 (WMA/MP3/WAV/FLAC/Apple Lossless/DSD) ou 349 × 349 (MPEG-4 AAC), l'appareil peut ne pas lire la musique correctement.
- Vous devez utiliser un serveur ou un logiciel serveur compatible avec la diffusion dans les formats correspondants pour lire des fichiers audio et image via un réseau.

Pour pouvoir lire les formats audio mentionnés ci-dessus via un réseau, vous devez installer un logiciel serveur, comme par exemple Twonky Media Server ou jRiver Media Server, sur votre ordinateur ou votre NAS. D'autres logiciels serveurs sont également disponibles. Veuillez vérifier les formats pris en charge.

■ Spécifications des fichiers pris en charge

	Fréquence d'échantillonnage	Canal	Débit	Extension
WMA*1	32/44,1/48 kHz	2 canaux	48 – 192 kbps	.wma
MP3	32/44,1/48 kHz	2 canaux	32 – 320 kbps	.mp3
WAV	32/44,1/48/88,2/ 96/176,4/192 kHz	2 canaux	–	.wav
MPEG-4 AAC*1	32/44,1/48 kHz	2 canaux	48 - 320 kbps	.aac/.m4a
FLAC	44,1/48/88,2/ 96/176,4/192 kHz	2 canaux	–	.flac
Apple Lossless*2	44,1/48/88,2/ 96/176,4/192 kHz	2 canaux	–	.m4a
DSD	2,8/5,6 MHz	2 canaux	–	.dsf/.dff

*1 Seuls les fichiers non protégés par copyright peuvent être lus sur cet appareil.

Le contenu téléchargé sur les sites Internet payants est protégé par copyright. Les fichiers encodés au format WMA et gravés sur un CD, etc., à partir d'un ordinateur, risquent également d'être protégés par copyright, en fonction des paramètres de l'ordinateur.

*2 Le décodeur Apple Lossless Audio Codec (ALAC) est distribué sous licence Apache, version 2.0 (<http://www.apache.org/licenses/LICENSE-2.0>).



Lecture de radio Internet

■ Spécifications des stations radio lisibles

	Fréquence d'échantillonnage	Débit	Extension
WMA	32/44, 1/48 kHz	48 – 192 kbps	.wma
MP3	32/44, 1/48 kHz	32 – 320 kbps	.mp3
MPEG-4 AAC	32/44, 1/48 kHz	48 - 320 kbps	.aac/ .m4a

Fonction mémoire personnelle plus

Les paramétrages les plus récemment utilisés (mode d'entrée, mode de sortie HDMI, mode sonore, commande de tonalités, niveau du canal, MultEQ® XT32, Dynamic EQ, Dynamic Volume, Dirac Live, M-DAX et retard audio, etc.) sont sauvegardés pour chaque source d'entrée.



- Les réglages "Paramètres surround" sont mémorisés pour chaque mode son.

Fonction dernière mémoire

Cette fonction mémorise les réglages tels qu'ils étaient juste avant le passage en mode veille.



Modes audio et canaux de sortie

- Indique les canaux de sortie audio ou les paramètres surround qu'il est possible de régler.
- ⊙ Indique les canaux de sortie audio. Les canaux de sortie dépendent du paramétrage de "Disposition des enceintes". (🔑 p. 219)

Mode son	Sortie de canaux																
	Avant G/D	Centrale	Surround G/D	Surround arrière G/D	Largeur avant G/D	Avant haut G/D	Avant plafond G/D	Centre plafond G/D	Arrière plafond G/D	Hauteur arrière G/D	Hauteur surround G/D	Centrale haute	Surround plafond	Dolby Atmos Enabled avant G/D	Dolby Atmos Enabled surround G/D	Dolby Atmos Enabled arrière G/D	Subwoofer
Direct/Pure Direct (2 canaux)	○																⊙*4
Direct/Pure Direct (Multicanaux)	○	⊙	⊙	⊙*5	⊙*5	⊙*5	⊙*5	⊙*5	⊙*5	⊙*5	⊙*5	⊙*5	⊙*5	⊙*5	⊙*5	⊙*5	⊙
DSD Direct (2 canaux)	○																⊙*4
DSD Direct (Multicanaux)	○	⊙	⊙														⊙
Stereo	○																⊙
Dolby Atmos	○	⊙	⊙	⊙	⊙	⊙	⊙	⊙	⊙	⊙	⊙			⊙	⊙	⊙	⊙
Dolby TrueHD	○	⊙	⊙	⊙*5													⊙
Dolby Digital Plus	○	⊙	⊙	⊙*5													⊙
Dolby Digital	○	⊙	⊙														⊙
Dolby Surround *1	○	⊙	⊙	⊙*6	⊙*7	⊙	⊙	⊙	⊙	⊙	⊙			⊙	⊙	⊙	⊙
IMAX DTS:X	○	⊙	⊙	⊙	⊙	⊙	⊙	⊙	⊙	⊙	⊙		⊙	⊙	⊙	⊙	⊙
IMAX DTS	○	⊙	⊙*8	⊙*8													⊙
DTS:X	○	⊙	⊙	⊙	⊙	⊙	⊙	⊙	⊙	⊙	⊙		⊙	⊙	⊙	⊙	⊙
DTS-HD	○	⊙	⊙	⊙*5	⊙*5												⊙
DTS Surround	○	⊙	⊙	⊙													⊙
DTS Neural:X *2	○	⊙	⊙	⊙	⊙	⊙	⊙	⊙	⊙	⊙	⊙		⊙	⊙	⊙	⊙	⊙
DTS Virtual:X *3	○	⊙	⊙	⊙													⊙
AURO-3D	○	⊙	⊙	⊙		⊙	⊙*9	⊙*9	⊙*9	⊙*9	⊙		⊙				⊙
AURO Surround	○	⊙	⊙	⊙													⊙
Multi Ch In	○	⊙	⊙	⊙*5													⊙
MPEG-H	○	⊙	⊙	⊙	⊙	⊙	⊙	⊙	⊙	⊙	⊙	⊙	⊙	⊙	⊙	⊙	⊙
Multi Ch Stereo	○	⊙	⊙	⊙	⊙	⊙*11	⊙*11	⊙*11	⊙*11	⊙*11	⊙*11	⊙*11	⊙*11	⊙*11	⊙*11	⊙*11	⊙

*1 - *11 : "Modes audio et canaux de sortie" (🔑 p. 313)



- *1 Le mode son comprend "Dolby Surround" et les mode de son qui ont "+Dolby Surround" dans le nom du mode son.
- *2 Le mode son comprend "DTS Neural:X" et les mode de son qui ont "+Neural:X" dans le nom du mode son.
- *3 Le mode son comprend "DTS Virtual:X" et les mode de son qui ont "+Virtual:X" dans le nom du mode son.
- *4 L'audio est transmis lorsque "Effets basse fréquence" - "Sortie Subwoofer" dans le menu est réglé sur "LFE + MAIN (Principale)". (🔧 p. 238)
- *5 Un signal est émis en format audio pour chaque canal contenu dans un signal d'entrée.
- *6 L'audio n'est pas émis lorsque le "Paramètres surround" - "Virtualisation d'enceintes" dans le menu est réglé sur "Marche" et "Disposition des enceintes" - "Surround arrière" dans le menu est réglé sur "1 enceinte". (🔧 p. 180, 221)
- *7 Aucun son n'est émis lorsque "Paramètres surround" - "Virtualisation d'enceintes" est réglé sur "Marche". (🔧 p. 180)
- *8 Lorsque "Disposition des enceintes" - "Surround arrière" est réglé sur "2 enceintes", "Disposition des enceintes" - "Centrale" est réglé sur "Oui", et le mode audio est réglé sur "IMAX DTS", le son surround est émis par l'enceinte surround arrière. L'audio n'est pas sorti à partir du haut-parleur surround. (🔧 p. 221)
- *9 Pour une expérience AURO-3D optimale, des enceintes supérieures avant, surround supérieures et surround hautes sont recommandées. Vous pouvez néanmoins les remplacer par des enceintes supérieures.
- *10 Pour une expérience AURO-3D optimale, des enceintes supérieures avant et surround hautes sont recommandées. Vous pouvez néanmoins les remplacer par des enceintes au plafond ou Dolby Atmos Enabled.
- *11 L'audio est transmis des enceintes spécifiées dans les réglages "Paramètres surround" - "Sélection d'enceinte". (🔧 p. 184)



Modes audio et paramètres surround

Mode son	Paramètres surr.											
	EQ cinéma	Gestion Loudness *2	Compress. Dyn. *3	Commande dialogue *4	Eff. basses fréq. *5	Sélect. H-P *6	Élargissement sonore	Virtualiseur de HP *7	DTS Neural:X	IMAX	Réglages audio IMAX	Filtre passe-haut *8
Direct/Pure Direct (2 canaux) *1		<input type="radio"/>	<input type="radio"/>									
Direct/Pure Direct (Multicanaux) *1		<input type="radio"/>	<input type="radio"/>	<input type="radio"/>	<input type="radio"/>							
DSD Direct (2 canaux)												
DSD Direct (Multicanaux)												
Stereo		<input type="radio"/>	<input type="radio"/>	<input type="radio"/>	<input type="radio"/>							
Dolby Atmos	<input type="radio"/>	<input type="radio"/>	<input type="radio"/>		<input type="radio"/>			<input type="radio"/>				
Dolby TrueHD	<input type="radio"/>	<input type="radio"/>	<input type="radio"/>		<input type="radio"/>							
Dolby Digital Plus	<input type="radio"/>	<input type="radio"/>	<input type="radio"/>		<input type="radio"/>							
Dolby Digital	<input type="radio"/>	<input type="radio"/>	<input type="radio"/>		<input type="radio"/>							
Dolby Surround	<input type="radio"/>	<input type="radio"/>	<input type="radio"/>				<input type="radio"/>	<input type="radio"/>				
IMAX DTS:X	<input type="radio"/>		<input type="radio"/>	<input type="radio"/>	<input type="radio"/>				<input type="radio"/>	<input type="radio"/>	<input type="radio"/>	<input type="radio"/>
IMAX DTS	<input type="radio"/>		<input type="radio"/>		<input type="radio"/>					<input type="radio"/>	<input type="radio"/>	<input type="radio"/>
DTS:X	<input type="radio"/>		<input type="radio"/>	<input type="radio"/>	<input type="radio"/>				<input type="radio"/>	<input type="radio"/>	<input type="radio"/>	<input type="radio"/>
DTS-HD	<input type="radio"/>		<input type="radio"/>		<input type="radio"/>					<input type="radio"/>	<input type="radio"/>	<input type="radio"/>
DTS Surround	<input type="radio"/>		<input type="radio"/>		<input type="radio"/>					<input type="radio"/>	<input type="radio"/>	<input type="radio"/>
DTS Neural:X	<input type="radio"/>	<input type="radio"/>	<input type="radio"/>									
DTS Virtual:X	<input type="radio"/>		<input type="radio"/>									
AURO-3D	<input type="radio"/>				<input type="radio"/>							
AURO Surround	<input type="radio"/>				<input type="radio"/>							
Multi Ch In	<input type="radio"/>				<input type="radio"/>							
MPEG-H	<input type="radio"/>				<input type="radio"/>							
Multi Ch Stereo	<input type="radio"/>	<input type="radio"/>	<input type="radio"/>	<input type="radio"/>	<input type="radio"/>	<input type="radio"/>						

* 1 - *8 : "Modes audio et paramètres surround" (🔍 p. 316)



Mode son	Paramètres surr.						Amélior. Dialogues	Tonalité *9	Réglage niv Subw *10	Audyssey				Dirac Live	M-DAX *15	Sync des graves *5
	Filtre passe-bas *8	Sortie Subwoofer *8	Preset Auro-Matic	Intensité Auro-Matic	Mode AURO-3D	Subwoofer				MultiEQ* XT32 *11*12	Dynamic EQ *13*14	Dynamic Volume *13*14	Audyssey LFC™ *13*14			
Direct/Pure Direct (2 canaux) *1						<input type="radio"/> *16			<input type="radio"/> *16					<input type="radio"/> *17		
Direct/Pure Direct (Multicanaux) *1														<input type="radio"/> *17		<input type="radio"/>
DSD Direct (2 canaux)						<input type="radio"/> *16			<input type="radio"/> *16					<input type="radio"/> *17		
DSD Direct (Multicanaux)								<input type="radio"/>						<input type="radio"/> *17		<input type="radio"/>
Stereo						<input type="radio"/> *18	<input type="radio"/>	<input type="radio"/>	<input type="radio"/> *18	<input type="radio"/>	<input type="radio"/>	<input type="radio"/>	<input type="radio"/>	<input type="radio"/>	<input type="radio"/>	<input type="radio"/>
Dolby Atmos							<input type="radio"/>	<input type="radio"/>	<input type="radio"/>	<input type="radio"/>	<input type="radio"/>	<input type="radio"/>	<input type="radio"/>	<input type="radio"/>	<input type="radio"/>	<input type="radio"/>
Dolby TrueHD							<input type="radio"/>	<input type="radio"/>	<input type="radio"/>	<input type="radio"/>	<input type="radio"/>	<input type="radio"/>	<input type="radio"/>	<input type="radio"/>	<input type="radio"/>	<input type="radio"/>
Dolby Digital Plus							<input type="radio"/>	<input type="radio"/>	<input type="radio"/>	<input type="radio"/>	<input type="radio"/>	<input type="radio"/>	<input type="radio"/>	<input type="radio"/>	<input type="radio"/>	<input type="radio"/>
Dolby Digital							<input type="radio"/>	<input type="radio"/>	<input type="radio"/>	<input type="radio"/>	<input type="radio"/>	<input type="radio"/>	<input type="radio"/>	<input type="radio"/>	<input type="radio"/>	<input type="radio"/>
Dolby Surround							<input type="radio"/>	<input type="radio"/>	<input type="radio"/>	<input type="radio"/>	<input type="radio"/>	<input type="radio"/>	<input type="radio"/>	<input type="radio"/>	<input type="radio"/>	<input type="radio"/>
IMAX DTS:X	<input type="radio"/>	<input type="radio"/>					<input type="radio"/>	<input type="radio"/>	<input type="radio"/>	<input type="radio"/>	<input type="radio"/>	<input type="radio"/>	<input type="radio"/>	<input type="radio"/>	<input type="radio"/>	<input type="radio"/>
IMAX DTS	<input type="radio"/>	<input type="radio"/>					<input type="radio"/>	<input type="radio"/>	<input type="radio"/>	<input type="radio"/>	<input type="radio"/>	<input type="radio"/>	<input type="radio"/>	<input type="radio"/>	<input type="radio"/>	<input type="radio"/>
DTS:X							<input type="radio"/>	<input type="radio"/>	<input type="radio"/>	<input type="radio"/>	<input type="radio"/>	<input type="radio"/>	<input type="radio"/>	<input type="radio"/>	<input type="radio"/>	<input type="radio"/>
DTS-HD							<input type="radio"/>	<input type="radio"/>	<input type="radio"/>	<input type="radio"/>	<input type="radio"/>	<input type="radio"/>	<input type="radio"/>	<input type="radio"/>	<input type="radio"/>	<input type="radio"/>
DTS Surround							<input type="radio"/>	<input type="radio"/>	<input type="radio"/>	<input type="radio"/>	<input type="radio"/>	<input type="radio"/>	<input type="radio"/>	<input type="radio"/>	<input type="radio"/>	<input type="radio"/>
DTS Neural:X							<input type="radio"/>	<input type="radio"/>	<input type="radio"/>	<input type="radio"/>	<input type="radio"/>	<input type="radio"/>	<input type="radio"/>	<input type="radio"/>	<input type="radio"/>	<input type="radio"/>
DTS Virtual:X							<input type="radio"/>	<input type="radio"/>	<input type="radio"/>	<input type="radio"/>	<input type="radio"/>	<input type="radio"/>	<input type="radio"/>	<input type="radio"/>	<input type="radio"/>	<input type="radio"/>
AURO-3D			<input type="radio"/> *19	<input type="radio"/> *19	<input type="radio"/> *20		<input type="radio"/>	<input type="radio"/>	<input type="radio"/>	<input type="radio"/>	<input type="radio"/>	<input type="radio"/>	<input type="radio"/>	<input type="radio"/>	<input type="radio"/>	<input type="radio"/>
AURO Surround							<input type="radio"/>	<input type="radio"/>	<input type="radio"/>	<input type="radio"/>	<input type="radio"/>	<input type="radio"/>	<input type="radio"/>	<input type="radio"/>	<input type="radio"/>	<input type="radio"/>
Multi Ch In							<input type="radio"/>	<input type="radio"/>	<input type="radio"/>	<input type="radio"/>	<input type="radio"/>	<input type="radio"/>	<input type="radio"/>	<input type="radio"/>	<input type="radio"/>	<input type="radio"/>
MPEG-H							<input type="radio"/>	<input type="radio"/>	<input type="radio"/>	<input type="radio"/>	<input type="radio"/>	<input type="radio"/>	<input type="radio"/>	<input type="radio"/>	<input type="radio"/>	<input type="radio"/>
Multi Ch Stereo							<input type="radio"/>	<input type="radio"/>	<input type="radio"/>	<input type="radio"/>	<input type="radio"/>	<input type="radio"/>	<input type="radio"/>	<input type="radio"/>	<input type="radio"/>	<input type="radio"/>

*1, *5, *8 - *20: "Modes audio et paramètres surround" (☰ p. 316)



- *1 Lors de la lecture en mode Pure Direct, les paramètres surround sont identiques à ceux du mode Direct.
- *2 Cet élément peut être sélectionné lors de la lecture d'un signal Dolby Digital, Dolby Digital Plus, Dolby TrueHD ou Dolby Atmos.
- *3 Cet élément peut être sélectionné lors de la lecture d'un signal Dolby Digital, Dolby Digital Plus, Dolby TrueHD, Dolby Atmos, DTS:X, DTS-HD ou DTS.
- *4 Vous pouvez sélectionner cet élément lors de l'émission d'un signal DTS:X compatible avec la fonction Commande dialogue.
- *5 Cet élément peut être défini lorsque le signal LFE est inclus dans le signal d'entrée.
- *6 Cet élément peut être sélectionné lorsque des enceintes hautes, de plafond ou Dolby Atmos Enabled sont utilisées.
- *7 Cet élément peut être réglé lorsque Hauteur, Plafond ou des enceintes Dolby Atmos Enabled ne sont pas utilisés, ou lorsque les enceintes surround ne sont pas utilisées.
- *8 Cet élément peut être sélectionné lorsque "Paramètres surround" - "Réglages audio IMAX" dans le menu est réglé "Manuel". (🔍 p. 181)
- *9 Cet élément ne peut pas être défini lorsque "Dynamic EQ" est réglé sur "Marche". (🔍 p. 188)
- *10 Cet élément ne peut pas être réglé lorsque "Disposition des enceintes" - "Subwoofers" dans le menu est réglé sur "Non". (🔍 p. 228)
- *11 Cet élément ne peut pas être défini lorsque "Conf.Audyssey®" n'a pas été effectuée.
- *12 Cet élément ne peut pas être sélectionné lorsque vous utilisez en entrée un format DTS:X avec une fréquence d'échantillonnage supérieure à 48 kHz.
- *13 Vous ne pouvez pas définir lorsque le mode sonore est réglé sur "DTS Virtual:X" ou lorsque le mode sonore contient le nom "+Virtual:X".
- *14 Cet élément ne peut pas être réglé lorsque "MultEQ® XT32" dans le menu est réglé sur "Arrêt". (🔍 p. 187)
- *15 Cet élément est sélectionnable lorsque le signal d'entrée est un signal analogique, PCM 48 kHz ou 44,1 kHz.
- *16 Ce réglage est disponible lorsque "Effets basse fréquence" - "Sortie Subwoofer" dans le menu est réglé sur "LFE + MAIN (Principale)". (🔍 p. 238)
- *17 Seuls les réglages "Distances" et "Niveaux" sont appliqués. Le filtre acoustique n'est pas appliqué.
- *18 Cet élément peut être défini lorsque "Crossover" - "Avant" n'est pas réglé sur "Pleine bande" ou que "Effets basse fréquence" - "Sortie Subwoofer" est réglé sur "LFE + MAIN (Principale)". (🔍 p. 236, 238)
- *19 Ceci ne peut pas être défini si le signal d'entrée comporte des signaux AURO-3D contenant une hauteur canal.
- *20 Cet élément peut être défini lorsque le signal d'entrée contient un signal AURO-3D.



Types de signaux d'entrée et modes audio correspondants

- Indique le mode audio par défaut.
- Indique le mode audio sélectionnable.

Mode son	REMARQUE	Signaux 2 canaux							Signal multicanaux													
		Dolby TrueHD	Dolby Digital Plus	Dolby Digital	DTS-HD	DTS	Analogique / PCM	DSD (Super Audio CD)	Dolby Atmos	Dolby TrueHD	Dolby Digital Plus	Dolby Digital (EX)	IMAX DTS:X	IMAX DTS	DTS:X	DTS-HD	DTS	AURO-3D	Multicanaux PCM	MPEG-H	DSD (Super Audio CD)	
Direct																						
Direct		○	○	○	○	○	○*2		○	○	○	○	○	○	○	○	○	○	○	○		
DSD Direct								○														○
Pure Direct																						
Pure Direct		○	○	○	○	○	○		○	○	○	○	○	○	○	○	○	○	○	○	○	
DSD Pure Direct								○														○
Stereo																						
Stereo		○	○	○	○	○	●	●	○	○	○	○	○	○	○	○	○	○	○	○	○	○
Dolby Surround																						
Dolby Atmos	*1								●													
Dolby TrueHD		○							○*3	○								○*4				
Dolby Digital Plus			○						○*5		○											
Dolby Digital				○								○										
Dolby (D+) (HD) + Dolby Surround										●	●	●						○*4				
Dolby (D+) (HD) + Neural:X										○	○	○						○*4				
Dolby Surround		●	●	●	○	○	○	○														

*1 - *5 : "Types de signaux d'entrée et modes audio correspondants" (🔍 p. 319)



Mode son	REMARQUE	Signaux 2 canaux							Signal multicanaux														
		Dolby TrueHD	Dolby Digital Plus	Dolby Digital	DTS-HD	DTS	Analogique / PCM	DSD (Super Audio CD)	Dolby Atmos	Dolby TrueHD	Dolby Digital Plus	Dolby Digital (EX)	IMAX DTS:X	IMAX DTS	DTS:X	DTS-HD	DTS	AURO-3D	Multicanaux PCM	MPEG-H	DSD (Super Audio CD)		
DTS Surround																							
IMAX DTS:X												●*6											
IMAX DTS													○*6										
DTS:X												○*7		●									
DTS-HD					○								○*7		○				○*8				
DTS Surround						○							○*7										
IMAX DTS + Neural:X												●*6											
IMAX DTS / IMAX DTS:X + Virtual:X												○*6	○*6										
DTS (-HD) + Dolby Surround												○							○*8				
DTS (-HD) + Neural:X												○*7		●*9	●*9				○*8	○*8			
DTS (-HD) / DTS:X + Virtual:X												○*7	○*7	○*10					○*8				
DTS Neural:X		○	○	○	●*10	●*10	○	○															
DTS Virtual:X					○	○	○	○															
AURO-3D																							
AURO-3D	*11	○	○	○	○	○	○	○		○	○	○		○		○	○	○	○	○		○	○
AURO Surround	*11	○	○	○	○	○	○	○		○	○	○		○		○	○	○	○	○		○	○
Multi Ch In																							
Multi Ch In / Multi Ch In 7.1																			○*12	●*13		●	●
Multi In + Dolby Surround																				○		○	○
Multi In + Neural:X																				○		○	○
Multi In + Virtual:X																				○		○	○
MPEG-H																							
MPEG-H																						●	●
Mode audio original																							
Multi Ch Stereo		○	○	○	○	○	○	○	○	○	○	○	○	○	○	○	○	○	○	○	○	○	○

*6 - *13 : "Types de signaux d'entrée et modes audio correspondants" (📖 p. 319)



- *1 Vous pouvez sélectionner cette option lors de l'utilisation d'enceintes, surround arrière, avant hautes, avant supérieures, centrales supérieures, arrière supérieures, arrière hautes, avant Dolby, Dolby surround ou Dolby arrière. Il peut également être sélectionné lorsque le réglage "Paramètres surround" - "Virtualisation d'enceintes" est réglé sur "Marche".
- *2 Le mode audio par défaut pour la lecture AirPlay est "Direct".
- *3 Cela peut être sélectionné lorsque le signal Dolby Atmos contient le signal Dolby TrueHD.
- *4 Cet élément peut être sélectionné si le signal AURO-3D contient Dolby TrueHD.
- *5 Cela peut être sélectionné lorsque le signal Dolby Atmos contient le signal Dolby Digital Plus.
- *6 Sélectionnable lorsque "Paramètres surround" - "IMAX" est réglé sur "Automatique" dans le menu. (🔧 p. 181)
- *7 Sélectionnable lorsque "Paramètres surround" - "IMAX" est réglé sur "Arrêt". (Les modes sonores sélectionnables varient en fonction du type de signal d'entrée.) (🔧 p. 181)
- *8 Cet élément peut être sélectionné si le signal AURO-3D contient DTS-HD.
- *9 Cet élément ne peut pas être sélectionné lorsque vous utilisez en entrée un format DTS(-HD) avec une fréquence d'échantillonnage supérieure à 48 kHz.
- *10 Cet élément ne peut pas être sélectionné lorsque vous utilisez en entrée un format DTS:X avec une fréquence d'échantillonnage supérieure à 48 kHz.
- *11 Cet élément ne peut pas être sélectionné si la fréquence d'échantillonnage du signal d'entrée est de 32 kHz.
- *12 Cet élément peut être sélectionné si le signal AURO-3D contient Multi Channel PCM.
- *13 L'option Multi ch In 7.1 ne peut être sélectionnée que lorsque les signaux d'entrée comprennent des signaux d'arrière-plan et que des enceintes d'arrière-plan sont utilisées.



Explication des termes

■ Audyssey

Audyssey Dynamic EQ®

L'option Audyssey Dynamic EQ® résout le problème de la détérioration de la qualité sonore qui accompagne les plus bas niveaux du volume en tenant compte de la perception auditive humaine et de l'acoustique de la pièce.

Audyssey Dynamic EQ® fonctionne en tandem avec Audyssey MultEQ® XT32 pour produire un son équilibré pour tous les auditeurs à tous les niveaux sonores.

Audyssey Dynamic Volume®

Dynamic Volume résout les écarts importants de volume entre les programmes télévisés et les publicités, ainsi qu'entre les passages silencieux et bruyants des films. Audyssey Dynamic EQ® est intégré à Dynamic Volume. Aussi, si le volume de lecture est ajusté automatiquement, la réponse des graves perçue, l'équilibre tonal, l'impression surround et la clarté des dialogues restent identiques.

Audyssey LFC™ (Low Frequency Containment)

Audyssey LFC™ résout le problème des sons basses fréquences qui dérangent les personnes dans les pièces ou les appartements voisins. Audyssey LFC™ surveille le contenu audio de manière dynamique et supprime les basses fréquences qui traversent les murs, les sols et les plafonds. Il applique ensuite un traitement psychoacoustique afin de restaurer la perception des basses pour les auditeurs présents dans la pièce. Il en résulte un son d'excellente qualité qui ne dérange plus les voisins.

Audyssey MultEQ® XT32

Audyssey MultEQ® XT32 rectifie les problèmes d'égalisation qui équilibrent les systèmes audio. Ils peuvent ainsi offrir une qualité d'écoute maximale à tous les auditeurs dans une grande zone d'écoute. Sur la base de plusieurs mesures, MultEQ® XT32 calcule une solution d'égalisation qui rectifie les problèmes de temps et de réponse dans la zone d'écoute mais effectue aussi une configuration automatique et complète du système surround.



■ Dirac Live

Correction de pièce Dirac Live®

Dirac Live® est une technologie avancée de correction de la pièce développée par Dirac Research. En tant que technologie de correction de la pièce la plus avancée disponible sur le marché, Dirac Live aide les auditeurs à corriger l'un des éléments les plus faibles de la chaîne audio : la pièce d'écoute. Dirac Live corrige non seulement la réponse en fréquence, mais aussi la réponse impulsionnelle des haut-parleurs dans une pièce, ce qui permet d'améliorer l'image et le timbre, la clarté, les basses et la réduction des premières réflexions, ainsi que la réduction des résonances et des modes de la pièce. Leader du marché de la correction de la pièce, cet algorithme sophistiqué est utilisé dans les autoradios haut de gamme, dans les systèmes audio des voitures de luxe de sociétés telles que Rolls Royce, BMW et Bentley, ainsi que dans des milliers de salles de cinéma numérique haut de gamme à travers le monde.

■ AURO-3D

Auro-3D®

La suite technologique Auro-3D® est une nouvelle technologie audio révolutionnaire qui associe des formats d'écoute basés sur la hauteur à des outils de création puissants pour fournir une expérience sonore tridimensionnelle inégalée. Auro-3D® est le nom générique du format utilisé pour le son en 3D et ses configurations d'enceinte associées.

Auro-Matic®

Le logiciel de surmixage Auro-Matic® est un outil de création unique qui transforme le contenu mono, stéréo et surround hérité en expérience d'écoute naturelle en 3D ou 2D.



■ Dolby

Dolby Atmos

Introduit dans le premier cinéma, Dolby Atmos apporte une sensation de dimension et d'immersion pour l'expérience du Home Cinema. Dolby Atmos est un objet adaptable et variable basé sur un format qui reproduit le son comme des sons indépendants (ou des objets) qui peuvent être précisément positionnés et déplacés de manière dynamique à travers l'espace d'écoute tridimensionnel durant la lecture. Un composant clé de Dolby Atmos est l'introduction d'un plan vertical des sons au-dessus de l'auditeur.

Dolby Atmos Stream

Le contenu Dolby Atmos sera remis à votre récepteur AV Dolby Atmos Enabled via les signaux Dolby Digital Plus ou Dolby TrueHD sur disque Bluray, fichiers téléchargeables et Streaming Media. Un flux Dolby Atmos métadonnées spécial qui décrit le positionnement du son dans la pièce. Cet objet de données audio est décodé par un récepteur Dolby Atmos et est calibré pour optimiser la lecture par l'intermédiaire de tous les systèmes de haut-parleurs Home Cinéma de toute taille et toute configuration.

Dolby Digital

Dolby Digital est un format de signal numérique multicanaux développé par Dolby Laboratories.

5.1 canaux sont reproduits au total: 3 canaux avant ("FL", "FR" et "C"), 2 canaux surround ("SL" et "SR") et le canal "LFE" pour les effets de basses fréquences.

Grâce à cela, il n'y a pas de diaphonie entre les canaux et un champ sonore réaliste est obtenu avec une impression "tri-dimensionnelle" (sensation de distance, de mouvement et de positionnement). Ceci permet d'offrir une expérience sonore surround chez vous.

Dolby Digital Plus

Dolby Digital Plus est un format de signaux Dolby Digital amélioré compatible avec 7.1 canaux de son numérique discret, qui améliore également la qualité sonore grâce à des meilleures performances de débit. Il est rétrocompatible avec le Dolby Digital classique, ce qui lui permet d'offrir une plus grande flexibilité en fonction du signal source et de l'équipement de reproduction.

Dolby Surround

Dolby Surround est une technologie de nouvelle génération qui mélange façon ingénieuse le son d'ambiance et le contenu 5.1 et 7.1 pour la lecture de votre système d'enceintes surround. Dolby Surround est compatible avec des plans classiques, mais aussi avec les formats Dolby Atmos activé systèmes de lecture en employant des enceintes de plafond ou des produits avec la technologie d'enceintes Dolby.



La technologie Dolby Enceinte (enceintes Dolby Atmos Enabled)

Les enceintes Dolby Atmos Enabled sont une alternative pratique aux enceintes intégrées au plafond ; elles utilisent le plafond au-dessus de vous comme une surface réfléchissante pour reproduire le son au-dessus de l'auditeur. Ces enceintes présentent un pilote de démarrage unique montant et un traitement spécial des signaux. Ces fonctions peuvent être intégrées à une enceinte traditionnelle ou à un module d'enceinte indépendant. Les fonctions impactent de façon minimale le système d'empreinte global de l'enceinte toute en offrant une expérience d'écoute immersive lors de la lecture Dolby Atmos et Dolby Surround.

Dolby TrueHD

Dolby TrueHD est une technologie audio haute définition conçue par Dolby Laboratories, qui utilise une technologie de codage sans perte pour reproduire fidèlement le son des masters studio.

Ce format permet de prendre en charge jusqu'à 8 canaux audio avec une fréquence d'échantillonnage de 96 kHz et une résolution de 24 bits et jusqu'à 6 canaux audio avec une fréquence d'échantillonnage de 192 kHz et une résolution de 24 bits.

Virtualisation d'enceintes

La virtualisation de hauteur Dolby Atmos est une solution de traitement du signal numérique qui exploite la profonde compréhension de Dolby de la perception audio humaine pour créer la sensation de son en hauteur diffusé par les enceintes au niveau de l'auditeur.

Ce traitement du signal applique des filtres de repère de hauteur aux composants audio en hauteur contenus dans le signal audio avant leur mixage dans les enceintes de niveau auditeur.

Ces filtres simulent les signaux spectraux naturels transmis par nos oreilles aux sons provenant d'au-dessus.

Pour la configuration des enceintes stéréo et 3.1 canaux, la virtualisation de hauteur Dolby Atmos est combinée à la virtualisation surround pour créer un son enveloppant à 360 degrés moins les enceintes qui seraient normalement utilisées derrière ou à côté de l'auditeur.



■ DTS

Commande dialogue

Vous permet de contrôler votre expérience d'écoute. Si vous avez besoin de clarté et d'intelligibilité, vous pouvez faire en sorte que les dialogues se distinguent davantage des bruits de fond.

Cela implique que le contenu a été créé pour prendre en charge Commande dialogue.

DTS

Abréviation de Digital Theater System, un système audio numérique développé par DTS. DTS fournit une expérience sonore surround puissante et dynamique, que vous trouverez généralement dans les plus belles salles de cinéma du monde.

DTS 96/24

DTS 96/24 est un format audio numérique permettant une reproduction sonore de qualité en 5.1 canaux avec une fréquence d'échantillonnage de 96 kHz et une quantisation 24 bits sur les DVD-Vidéo.

DTS Digital Surround

DTS™ Digital Surround est le format surround numérique standard de DTS, Inc., compatible avec une fréquence d'échantillonnage de 44,1 ou 48 kHz et jusqu'à 5.1 canaux de son surround discret numérique.

DTS-ES™ Discrete 6.1

DTS-ES™ Discrete 6.1 est un format audio numérique discrete 6.1 canaux qui ajoute un canal surround arrière (SB) au son surround numérique DTS. Le décodage des signaux audio 5.1 canaux classiques est également possible en fonction du décodeur.

DTS-ES™ Matrix 6.1

DTS-ES™ Matrix 6.1 est un format audio 6.1 canaux insérant un canal surround arrière (SB) à l'encodage de matrice par le son surround numérique DTS. Le décodage des signaux audio 5.1 canaux classiques est également possible en fonction du décodeur.

DTS Express

DTS Express est un format audio prenant en charge les faibles débits binaires (max. 5.1 canaux, 24 à 256 kbps).

DTS-HD

Cette technologie audio propose une qualité sonore supérieure et des fonctionnalités améliorées par rapport au système DTS conventionnel et est adoptée en tant qu'audio optionnel pour les Blu-ray Disc.

Cette technologie offre une transmission multicanaux, une vitesse de transfert des données supérieure, une fréquence d'échantillonnage élevée et une lecture audio sans perte. Les Blu-ray Disc prennent en charge un maximum de 7.1 canaux.



DTS-HD High Resolution Audio

DTS-HD High Resolution Audio est une version améliorée des formats de signaux DTS, DTS-ES et DTS 96/24, compatible avec des fréquences d'échantillonnage de 96 ou 48 kHz et jusqu'à 7.1 canaux de son numérique discret. Le débit élevé des données permet d'obtenir un son de meilleure qualité. Ce format est entièrement compatible avec les appareils classiques, y compris les données surround numériques DTS 5.1 canaux.

DTS-HD Master Audio

DTS-HD Master Audio est un format audio créé par Digital Theater System (DTS). Ce format permet de prendre en charge jusqu'à 8 canaux audio avec une fréquence d'échantillonnage de 96 kHz et une résolution de 24 bits et jusqu'à 6 canaux audio avec une fréquence d'échantillonnage de 192 kHz et une résolution de 24 bits. Il est entièrement compatible avec les appareils classiques, y compris les données surround numériques DTS 5.1 canaux.

DTS:X

Le signal DTS:X produit un hémisphère sonore, dans lequel les survols, ainsi que les bruits de fond ambiants deviennent vraiment enveloppants. Les objets DTS:X permettent au son de passer en douceur d'une enceinte à l'autre de manière très réaliste.

DTS Neural:X

Permet une expérience audio immersive pour le contenu ancien. Le mode DTS Neural:X peut traiter votre contenu stéréo, 5.1 ou 7.1 vers un format supérieur afin de vous permettre de profiter pleinement de toutes les enceintes de votre système audio surround.

DTS Virtual:X

DTS Virtual:X vous permet de profiter d'un son multidimensionnel, indépendamment de la taille de la pièce, de la disposition ou de la configuration des enceintes.

IMAX®

IMAX® est largement reconnu dans le monde entier pour son expérience de film de grand format Premium. IMAX offre la technologie de projection de film la plus avancée combinée à un son riche et profond.



■ Audio

Apple Lossless Audio Codec

Il s'agit du codec pour la méthode de compression audio sans perte développée par Apple Inc. Ce codec peut être lu sur iTunes, iPod ou iPhone. Les données compressées à environ 60 – 70 % peuvent être décompressées aux mêmes données d'origine.

FLAC (Free Lossless Audio Codec)

FLAC signifie Free lossless Audio Codec, et représente un format de fichier audio libre sans perte. Sans perte signifie que le son est compressé sans perte de qualité.

La licence FLAC est indiquée ci-dessous.

Copyright (C) 2000, 2001, 2002, 2003, 2004, 2005, 2006, 2007, 2008, 2009 Josh Coalson

Redistribution and use in source and binary forms, with or without modification, are permitted provided that the following conditions are met:

- Redistributions of source code must retain the above copyright notice, this list of conditions and the following disclaimer.
- Redistributions in binary form must reproduce the above copyright notice, this list of conditions and the following disclaimer in the documentation and/or other materials provided with the distribution.
- Neither the name of the Xiph.org Foundation nor the names of its contributors may be used to endorse or promote products derived from this software without specific prior written permission.

THIS SOFTWARE IS PROVIDED BY THE COPYRIGHT HOLDERS AND CONTRIBUTORS "AS IS" AND ANY EXPRESS OR IMPLIED WARRANTIES, INCLUDING, BUT NOT LIMITED TO, THE IMPLIED WARRANTIES OF MERCHANTABILITY AND FITNESS FOR A PARTICULAR PURPOSE ARE DISCLAIMED. IN NO EVENT SHALL THE FOUNDATION OR CONTRIBUTORS BE LIABLE FOR ANY DIRECT, INDIRECT, INCIDENTAL, SPECIAL, EXEMPLARY, OR CONSEQUENTIAL DAMAGES (INCLUDING, BUT NOT LIMITED TO, PROCUREMENT OF SUBSTITUTE GOODS OR SERVICES; LOSS OF USE, DATA, OR PROFITS; OR BUSINESS INTERRUPTION) HOWEVER CAUSED AND ON ANY THEORY OF LIABILITY, WHETHER IN CONTRACT, STRICT LIABILITY, OR TORT (INCLUDING NEGLIGENCE OR OTHERWISE) ARISING IN ANY WAY OUT OF THE USE OF THIS SOFTWARE, EVEN IF ADVISED OF THE POSSIBILITY OF SUCH DAMAGE.

LFE

Abréviation de Low Frequency Effect, un canal de sortie accentuant l'effet de basse fréquence sonore. Le son surround est intensifié par la production de basses profondes de 20 Hz à 120 Hz vers le(s) subwoofer(s) du système.

MP3 (MPEG Audio Layer-3)

Il s'agit d'un format de compression des données audio normalisé au plan international qui utilise la norme de compression vidéo "MPEG-1". Il compresse le volume de données à environ un onzième de sa taille initiale tout en conservant une qualité de son équivalente à celle d'un CD musical.



MPEG (Moving Picture Experts Group), MPEG-2, MPEG-4

Ce sont les noms de différentes normes de format de compression numérique utilisées pour le codage des signaux vidéo et audio. Les normes vidéo sont notamment “MPEG-1 Video”, “MPEG-2 Video”, “MPEG-4 Visual”, “MPEG-4 AVC”. Les normes audio sont notamment “MPEG-1 Audio”, “MPEG-2 Audio”, “MPEG-4 AAC”.

MPEG-H

MPEG-H 3D Audio est une nouvelle technologie audio qui permet d’immerger et d’envelopper véritablement les auditeurs dans un son provenant de toutes les directions, ce qui ouvre un nouveau niveau de son allant au-delà de la stéréo et du surround. Le son venant d’en haut, une troisième dimension est ajoutée à l’expérience audio, la rendant beaucoup plus réaliste et naturelle.

Grâce à ses fonctions de personnalisation uniques, le MPEG-H 3D Audio offre également aux utilisateurs une grande souplesse pour s’engager activement dans le contenu et l’adapter à leurs propres préférences. Le MPEG-H 3D Audio permet d’obtenir un véritable son basé sur l’objet et constitue également la base du 360 Reality Audio de Sony pour les entretiens de diffusion de musique immersive. L’audio en réalité 360 permet aux artistes et aux créateurs de produire de la musique en mappant des sources sonores telles que des voix, des chœurs et des instruments avec des informations de position et en les plaçant dans un espace sphérique.

WMA (Windows Media Audio)

Il s’agit de la technologie de compression audio mise au point par la société Microsoft.

Les données WMA peuvent être encodées à l’aide de Windows Media® Player.

Pour coder les fichiers WMA, utilisez uniquement les applications autorisées par la société Microsoft. Si vous utilisez une application non autorisée, le fichier peut ne pas fonctionner correctement.

Fréquence d’échantillonnage

L’échantillonnage consiste à effectuer une lecture d’une onde sonore (signal analogique) à intervalles réguliers et à exprimer la hauteur de l’onde lors de chaque lecture dans un format numérisé (produisant un signal numérique).

Le nombre de lectures effectuées en une seconde est appelée “fréquence d’échantillonnage”. Plus cette valeur est grande, plus le son reproduit est proche du son original.



Impédance des enceintes

Il s'agit de la valeur de la résistance CA, indiquée en Ω (ohms).

Une puissance supérieure peut être obtenue lorsque cette valeur est plus faible.

Fonction de normalisation de dialogue

Cette fonction est automatiquement activée lors de la lecture de sources Dolby Digital, Dolby Digital Plus, Dolby TrueHD, Dolby Atmos, DTS ou DTS-HD.

Elle corrige automatiquement le niveau du signal standard des différentes sources programmes.

Gamme dynamique

La différence entre le niveau sonore non déformé maximum et le niveau sonore minimum perceptible du bruit émis par l'appareil.

Mixage réducteur

Cette fonction réduit le nombre de canaux d'audio surround et effectue la lecture en fonction de la configuration du système.

■ Vidéo

Progressif (balayage séquentiel)

Il s'agit d'un système de balayage du signal vidéo permettant d'afficher 1 trame de vidéo comme une image. Ce système restitue des images avec moins de bruit de fond et sans bord flou comparé au système entrelacé.



■ Réseau

AirPlay

AirPlay envoie (lit) le contenu enregistré dans iTunes ou sur un iPhone/iPod touch/iPad à un appareil compatible via le réseau.

Clé WEP (Clé réseau)

Il s'agit d'une clé utilisée pour le cryptage des données pendant leur transfert. Sur cet appareil, la même clé WEP est utilisée pour le cryptage et le décryptage des données et il est donc nécessaire de définir la même clé WEP sur les deux appareils afin de pouvoir établir la communication entre eux.

Wi-Fi®

La certification Wi-Fi garantit une interopérabilité testée et approuvée par la Wi-Fi Alliance, un groupe de certification de l'interopérabilité entre les appareils LAN sans fil.

WPA (Wi-Fi Protected Access)

Il s'agit d'une norme de sécurité établie par la Wi-Fi Alliance. Outre le SSID (nom de réseau) et la clé WEP (clé de réseau), il utilise également une fonction d'identification de l'utilisateur et un protocole de cryptage pour renforcer la sécurité.

WPA2 (Wi-Fi Protected Access 2)

Il s'agit d'une nouvelle version de WPA établie par la Wi-Fi Alliance, compatible avec un cryptage AES plus sûr.

WPA/WPA2-Personal

Il s'agit d'un système simple d'authentification mutuelle lorsqu'une chaîne de caractères prédéfinis correspond au point d'accès et au client du LAN sans fil.

WPA2/WPA3-Personal

Le mode WPA2/WPA3-Personal a été défini par la Wi-Fi Alliance® afin de minimiser les perturbations pour les utilisateurs et d'offrir une voie de migration progressive vers le mode WPA3-Personal tout en maintenant l'interopérabilité avec les appareils uniquement WPA2-Personal.

WPA3-Personal

WPA3-Personal remplace l'authentification par clé pré-partagée (PSK) de WPA2-Personal par l'authentification simultanée des équivalents (SAE). Contrairement à PSK, SAE est résistant aux attaques par dictionnaire hors ligne.

Noms du réseau (SSID: Service Set Identifier)

Lors de la formation de réseaux locaux sans fil, des groupes sont formés pour éviter les interférences, le vol de données, etc. Ces groupes sont basés sur "SSID (noms de réseau)". Pour améliorer la sécurité, une clé WEP est configurée de façon à ce que la communication ne soit pas disponible à moins que le "SSID" et la clé WEP correspondent. Ce mode est particulièrement adapté pour construire un réseau simplifié.



■ Others

HDCP

Lors de la transmission de signaux numériques entre plusieurs appareils, cette technologie de protection des droits d'auteur crypte les signaux pour empêcher la copie illicite du contenu.

MAIN ZONE

La pièce dans laquelle se trouve l'appareil est appelée MAIN ZONE.

Appariement

L'appariement (enregistrement) est une opération qui est nécessaire pour pouvoir connecter un périphérique Bluetooth à cet appareil à l'aide de la technologie Bluetooth. Lorsque les appareils sont appariés, ils s'authentifient mutuellement et peuvent se connecter sans mauvaises connexions.

Lors de l'utilisation de la connexion Bluetooth pour la première fois, vous devez appairer l'appareil et le périphérique Bluetooth qui doit être connecté.

Circuit de protection

Cette fonction est destinée à prévenir les dommages aux composants sur secteur lorsqu'une anomalie, surcharge ou surtension par exemple, survient pour une raison quelconque.



Renseignements relatifs aux marques commerciales



Apple, AirPlay, iPad, iPad Air, iPad Pro, iPhone and Mac are trademarks of Apple Inc., registered in the U.S. and other countries.

The trademark "iPhone" is used in Japan with a license from Aiphone K.K.

Use of the Works with Apple badge means that an accessory has been designed to work specifically with the technology identified in the badge and has been certified by the developer to meet Apple performance standards.



Fabriqué sous licence Audyssey Laboratories™, avec brevets américains et étrangers en instance. Audyssey MultEQ® XT32, Audyssey Dynamic EQ®, Audyssey Dynamic Volume® et Audyssey LFC™ sont des marques déposées d'Audyssey Laboratories.



Fabriqué sous licence de Auro Technologies.

Auro-3D® et les symboles associés sont des marques déposées de Auro Technologies. Tous les matériaux contenus dans ce produit sont protégés par les lois sur le copyright et ne doivent pas être reproduits, distribués, transmis, affichés, publiés ou diffusés sans l'autorisation écrite préalable de Auro Technologies NV ou, en cas de matériaux tiers, du propriétaire de ce contenu. Vous n'êtes pas autorisé à modifier ou supprimer les marques commerciales, mention de droit d'auteur ou autre mention des copies du contenu.

Auro Technologies : courriel : info@auro-technologies.com,
téléphone : +32-(0)-14314343, fax : +32-(0)-14321224,
www.auro-technologies.com



La marque et les logos Bluetooth® sont des marques commerciales déposées appartenant à Bluetooth SIG, Inc. et toute utilisation de ces marques par DEI Sales, Inc. est soumise à licence. Les autres marques et noms commerciaux sont la propriété de leurs propriétaires respectifs.





COMPATIBLE WITH



Fabriqué sous licence de Dolby Laboratories.
Dolby, Dolby Atmos, Dolby Audio, Dolby Vision, et le symbole double-D sont des marques commerciales de Dolby Laboratories Licensing Corporation.

Œuvres confidentielles non publiées. Copyright © 1992-2022 Dolby Laboratories. Tous droits réservés.



Pour les brevets DTS, rendez-vous à l'adresse <http://patents.dts.com>.
Fabriqué sous licence de DTS, Inc. DTS, DTS:X, et le logo DTS:X sont des marques déposées ou des marques commerciales de DTS, Inc. aux États-Unis et dans d'autres pays. © 2021 DTS, Inc. ALL RIGHTS RESERVED.

HIGH DEFINITION MULTIMEDIA INTERFACE

Les termes HDMI, HDMI High-Definition Multimedia Interface, l'habillage commercial HDMI et les logos HDMI sont des marques commerciales ou des marques déposées de HDMI Licensing Administrator, Inc.

Le logo HDR10+™ est une marque déposée de HDR10+ Technologies, LLC.





Fabriqué sous licence d'IMAX Corporation. IMAX® est une marque déposée d'IMAX Corporation aux États-Unis et/ou dans d'autres pays. Tous droits réservés. Pour les brevets DTS, voir <http://patents.dts.com>. Fabriqué sous licence de DTS, Inc. DTS, le symbole, DTS avec le symbole sont des marques déposées ou des marques de commerce de DTS, Inc. aux États-Unis et/ou dans d'autres pays © DTS, Inc. Tous droits réservés.



Le logo Wi-Fi CERTIFIED est une marque commerciale déposée de l'Alliance Wi-Fi. La certification Wi-Fi fournit l'assurance que le périphérique a passé le test d'interopérabilité effectués par l'Alliance Wi-Fi, un groupe qui atteste de l'interopérabilité entre les dispositifs de réseau local sans fil.



MPEG-H AUDIO

Le logo du système audio MPEG-H TV est une marque de Fraunhofer IIS et est enregistré en Allemagne et dans d'autres pays.



App Store® est une marque déposée aux États-Unis et dans d'autres pays.



Google Play et le logo Google Play sont des marques de commerce de Google LLC.





© 2018 Dirac Research AB. Tous droits réservés. Dirac, Dirac Live et les logos Dirac sont des marques déposées de Dirac Research AB.



Spécifications

Section audio

- **Amplificateur de puissance**

Puissance nominale:

Avant:

140 W + 140 W (8 Ω /ohms, 20 Hz – 20 kHz avec 0,05 % T.H.D.)

175 W + 175 W (6 Ω /ohms, 1 kHz avec 0,7 % T.H.D.)

Centrale:

140 W (8 Ω /ohms, 20 Hz – 20 kHz avec 0,05 % T.H.D.)

175 W (6 Ω /ohms, 1 kHz avec 0,7 % T.H.D.)

Surround:

140 W + 140 W (8 Ω /ohms, 20 Hz – 20 kHz avec 0,05 % T.H.D.)

175 W + 175 W (6 Ω /ohms, 1 kHz avec 0,7 % T.H.D.)

Surround arrière / Height1 / Height2 / Height3 / Large avant :

140 W + 140 W (8 Ω /ohms, 20 Hz – 20 kHz avec 0,05 % T.H.D.)

175 W + 175 W (6 Ω /ohms, 1 kHz avec 0,7 % T.H.D.)

Bornes de sortie:

4 – 16 Ω /ohms



- Analogique

Sensibilité de l'entrée:	200 mV
Réponse en fréquence:	10 Hz – 100 kHz — +1, -3 dB (mode direct)
S/B:	102 dB (IHF-A chargée, mode direct)
Distorsion:	0,005 % (20 Hz – 20 kHz) (mode direct)
Puissance nominale:	1,2 V

- Numérique

Sortie N/A:	Sortie nominale — 2 V (en lecture à 0 dB) Distorsion harmonique totale — 0,004 % (1 kHz, à 0 dB) Rapport S/B — 104 dB Gamme dynamique — 104 dB
Entrée numérique:	Format — Interface audio numérique

- Égaliseur

Sensibilité de l'entrée:	2,5 mV
Variation RIAA:	±1 dB (20 Hz à 20 kHz)
S/B:	74 dB (IHF-A)
Facteur de distorsion:	0,03 % (1 kHz, 3 V)



Section vidéo

- **Bornes vidéo standard**

Niveau d'entrée et impédance: 1 Vp-p, 75 Ω /ohms
Réponse en fréquence: 5 Hz – 10 MHz — 0, –3 dB

- **Borne vidéo composante couleur**

Niveau d'entrée et impédance: Signal Y — 1 Vp-p, 75 Ω /ohms
 Signal P_B / C_B — 0,7 Vp-p, 75 Ω /ohms
 Signal P_R / C_R — 0,7 Vp-p, 75 Ω /ohms
Réponse en fréquence: 5 Hz – 60 MHz — 0, –3 dB

Section du réseau local sans fil

Type de réseau (normes LAN sans fil): Conforme à la norme IEEE 802.11a/b/g/n/ac (conforme Wi-Fi®) *1

Sécurité: WEP 64 bits, WEP 128 bits
 WPA/WPA2-PSK (AES)
 WPA/WPA2-PSK (TKIP)
 WPA3-SAE (AES)

Plage des fréquences utilisées : 2,4 GHz, 5 GHz

*1 Le logo Wi-Fi® CERTIFIED et le logo du produit Wi-Fi CERTIFIED sont des marques commerciales déposées de l'Alliance Wi-Fi.



Section Bluetooth

Système de communication :	Spécification Version Bluetooth 5.4
Puissance de transmission :	Spécification Version Bluetooth Classe de Puissance 1
Portée de communication maximale :	Environ 30 m dans la ligne de vision *2
Plage des fréquences utilisées :	2,4 GHz
Schéma de modulation :	FHSS (Frequency-Hopping Spread Spectrum)
Profils pris en charge :	Fonction récepteur A2DP (Advanced Audio Distribution Profile) 1.4 AVRCP (Audio Video Remote Control Profile) 1.5 Fonction émetteur A2DP (Advanced Audio Distribution Profile) 1.4
Codec correspondant :	SBC
Portée de transmission (A2DP) :	20 Hz – 20 000 Hz

*2 La plage de communication réelle varie suivant l'influence de facteurs tels que les obstacles entre les appareils, les ondes électromagnétiques émises par les fours à micro-ondes, l'électricité statique, les téléphones sans fil, la sensibilité de la réception, la performance de l'antenne, le système d'exploitation, le logiciel de l'application, etc.



Général

Température de fonctionnement : 5 °C - 35 °C
Alimentation: CA 230 V, 50/60 Hz
Consommation électrique : 780 W
Consommation électrique en mode veille:

Modes veille	Éléments de configuration du menu				Consommation électrique
	Commande réseau (☞ p. 250)	Wi-Fi et Bluetooth (☞ p. 253)	Autorise mise à jour (☞ p. 267)	HDMI Pass Through (☞ p. 193) / HDMI Contrôle (☞ p. 195)	
Veille normale	Arrêt en veille	–	Arrêt	Arrêt	0,2 W
Contrôle réseau (Bluetooth)	Toujours actif	Wi-Fi:Désactivé / Bluetooth:Activé	–	Arrêt	2,0 W
Contrôle réseau (Ethernet)	Toujours actif	Wi-Fi:Désactivé / Bluetooth:Désactivé	–	Arrêt	2,0 W
Contrôle réseau (Wi-Fi)	Toujours actif	Wi-Fi:Activé / Bluetooth:Désactivé	–	Arrêt	2,0 W
Contrôle réseau (Wi-Fi, Bluetooth, CEC)	Toujours actif	Wi-Fi:Activé / Bluetooth:Activé	–	Marche	2,5 W
Veille CEC	Arrêt en veille	–	Arrêt	Marche	0,5 W
Veille RS-232C *	Arrêt en veille	–	Arrêt	Arrêt	0,5 W

* Lorsque cet appareil est réglé en mode veille par l'envoi d'une commande de veille depuis le contrôleur externe via le connecteur RS-232C de cet appareil.

Pour des raisons d'amélioration, les caractéristiques et l'apparence sont susceptibles d'être modifiées sans avertissement préalable.



■ Dimensions (Unité : mm)

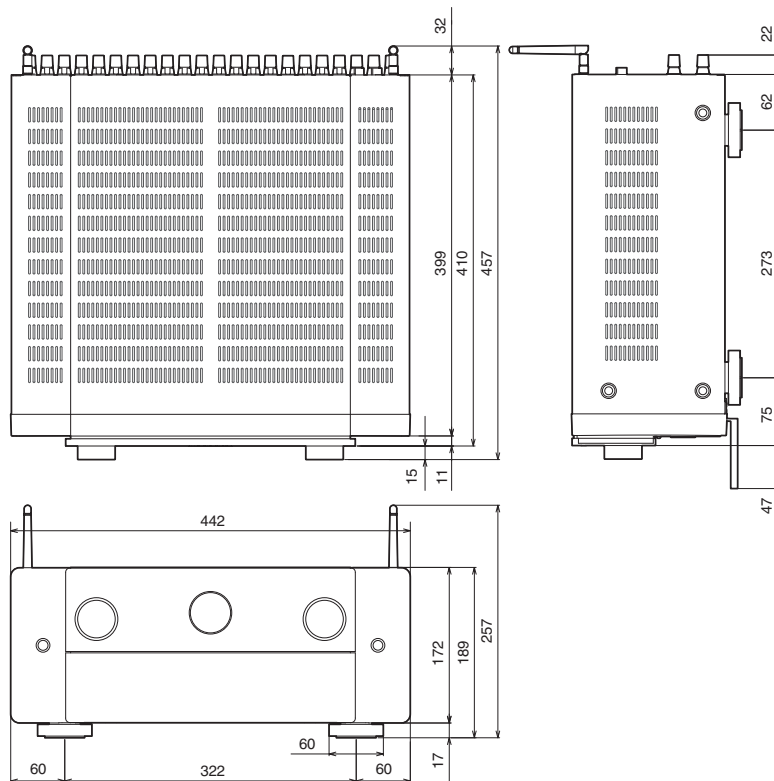

■ Poids : 19,4 kg

Index

Chiffres

11.1 canaux	59
13.1 canaux	64
3D	302
4K/8K	302
5.1 canaux	51
7.1 canaux	52
9.1 canaux	54

A

Affectation des entrées	203
Affichage	25
AirPlay	120
Appariement	98, 99
Assistant de configuration	175
Audyssey Dynamic EQ®	320
Audyssey Dynamic Volume®	320
Audyssey LFC™	320
Audyssey MultEQ® XT32	320
Audyssey Sub EQ HT™	209

C

Circuit de protection	330
Commande d'un boîtier	78
Compte HEOS	112, 254
Conf. Audyssey®	208
Connexion des enceintes	42
Conseils	275
Console de jeux	81
Contrôle Internet	158

D

Dépistage des pannes	277
Dirac Live	245
Dispositif de commande externe	86
Dispositif mémoire USB	83, 94
Dolby Atmos	322
Double amplificateur	67

F

Favoris HEOS	126
Formats audio	304, 308, 310, 311

H

HDCP	305
HDMI Contrôle	148, 195

L

LAN filaire	84, 246
LAN sans fil	85, 247
Lecteur Blu-ray Disc	80, 93
Lecteur DVD	80, 93
Liste d'attente	95, 108, 115

M

M-DAX	185
Minuterie sommeil	149
Mise à jour du micrologiciel	266
Mise en sourdine	93
Mode audio auto	137
Mode audio Direct	142
Mode audio Dolby	138, 322
Mode audio DTS	139, 324
Mode audio multicanaux PCM	141
Mode audio original	141
Mode audio stéréo	142
Mode ECO	255
Mode son	135





N

NAS 107



P

Panneau arrière 28

Panneau avant 20

Paramétrage général 174, 255

Paramétrage WiFi 247

Paramétrage de l'enceinte 172, 208

PC 107

Périphérique Bluetooth 98

Plan du menu de l'interface graphique 171

Position d'écoute 208

Pure Direct 137



R

Radio Internet 105

Réglages audio 171, 177

Réglages Audyssey 187, 210

Réglages d'entrée 172, 203

Réglages réseau 246

Réglages vidéo 171, 193

Réinitialisation des réglages du réseau 300

Réinitialisation des réglages d'usine 299



S

Sélect. Vidéo 131

Sélection intelligente 151

Source d'entrée 92

Spotify 123



T

Télécommande 32

Toutes zones stéréo 132

Tuner satellite 78

TV 75, 76

TV par câble 78



V

Veille auto 258

Volume 93, 127



Z

ZONE2/ZONE3 70, 161



marantz

3520 10954 00AS

©2023 DEI Sales, Inc. All Rights Reserved.