

BOSE[®]

LIFESTYLE[®] 600

SYSTÈME HOME CINÉMA



NOTICE D'UTILISATION

INSTRUCTIONS IMPORTANTES RELATIVES À LA SÉCURITÉ

Lisez toutes les consignes de sécurité et les instructions d'utilisation, et conservez-les en lieu sûr.

Instructions importantes relatives à la sécurité

1. Lisez attentivement ces instructions.
2. Conservez ces instructions.
3. Respectez tous les avertissements.
4. Suivez toutes les instructions.
5. N'utilisez pas cet appareil à proximité d'eau ou d'une source d'humidité.
6. Utilisez uniquement un chiffon sec pour le nettoyage.
7. Ne bloquez jamais les orifices d'aération. Suivez les instructions d'installation du fabricant.
8. N'installez pas cet appareil à proximité d'une quelconque source de chaleur, telle qu'un radiateur, une arrivée d'air chaud, un four ou tout autre appareil (notamment des amplificateurs) produisant de la chaleur.
9. Protégez le cordon d'alimentation contre les risques de piétinement ou de pincement, notamment au niveau des fiches, des prises de courant et des branchements à l'appareil.
10. Utilisez uniquement les accessoires spécifiés par le fabricant.
11. Débranchez cet appareil pendant un orage ou en cas d'inutilisation prolongée.
12. Confiez toute réparation à du personnel qualifié. Une réparation est nécessaire lorsque l'appareil a été endommagé de quelque façon que ce soit (endommagement du cordon d'alimentation ou de la fiche électrique, renversement d'un liquide ou de tout objet sur l'appareil, exposition de l'appareil à la pluie ou à l'humidité, mauvais fonctionnement, chute de l'appareil, etc.).



Ce symbole signale la présence d'une tension dangereuse non isolée à l'intérieur de l'appareil susceptible de constituer un risque de secousse électrique.



Ce symbole indique que cette notice contient d'importantes instructions d'utilisation et de maintenance.



Certaines pièces présentent un risque de suffocation. Ne les laissez pas à la portée des enfants de moins de 3 ans.



Ce produit contient des composants magnétiques. Consultez votre médecin afin de savoir si ces composants peuvent avoir une incidence sur un dispositif médical implantable.



Ce produit est doté d'une surface en verre trempé. Manipulez-le avec précaution pour éviter les impacts. En cas de rupture, veillez à ne pas vous blesser avec les bris de verre.

- Afin de limiter les risques d'incendie ou d'électrocution, veillez à NE PAS exposer ce produit à la pluie ou à l'humidité.
- Protégez l'appareil de tout risque de ruissellement ou d'éclaboussure. Ne placez pas d'objets contenant des liquides, tels que des vases, sur l'appareil ou à proximité.
- Tenez le produit à l'écart du feu et des sources de chaleur. Veillez à NE PAS placer d'objets enflammés, tels que des bougies allumées, sur l'appareil.
- Veillez à NE PAS effectuer de modifications non autorisées sur ce produit.
- Veillez à NE PAS utiliser un convertisseur continu-alternatif avec ce produit.
- Veillez à NE PAS utiliser cet appareil dans des véhicules ou des bateaux.
- Les câbles d'enceinte et d'interconnexion fournis avec cet appareil n'ont pas été approuvés pour une installation encastrée. Consultez la réglementation locale pour connaître le type de câblage correct pour une installation encastrée.
- Utilisez ce produit uniquement avec l'adaptateur secteur fourni.
- Si la fiche d'alimentation ou la prise multiple est utilisée comme dispositif de débranchement de l'appareil, elle doit rester facilement accessible.



仅适用于 2000m 以下地区安全使用

Utilisez ce produit uniquement à une altitude inférieure à 2 000 mètres.

- Pour assurer une ventilation correcte, Bose déconseille de placer ce produit dans un espace confiné tel qu'une cavité murale ou un placard fermé.
- N'installez pas le support ou le produit à proximité d'une source de chaleur, telle qu'un radiateur, une arrivée d'air chaud, un four ou tout autre appareil (notamment des amplificateurs) produisant de la chaleur.
- L'étiquette d'identification du produit est située sous la console.

REMARQUE : cet appareil a fait l'objet de tests prouvant sa conformité aux limites imposées aux appareils numériques de classe B, conformément à la partie 15 des réglementations de la FCC. Ces limites sont conçues pour offrir une protection raisonnable contre les interférences nuisibles dans une installation résidentielle. Cet appareil génère, utilise et est susceptible d'émettre de l'énergie à des fréquences radio. À ce titre, s'il n'est pas installé ou utilisé conformément aux instructions, il est susceptible de perturber les communications radio. Cependant, il n'est nullement garanti que de telles perturbations ne se produisent pas dans une installation donnée. Si cet appareil perturbe effectivement la réception de la radio ou de la télévision (ce qui peut être vérifié en allumant et en éteignant l'appareil), vous êtes invité à tenter de remédier au problème en prenant une ou plusieurs des mesures ci-dessous :

- Réorientez ou déplacez l'antenne de réception.
- Augmentez la distance séparant le matériel du récepteur.
- Connectez l'appareil à une prise reliée à un circuit différent de celui auquel est connecté l'amplificateur.
- Consultez votre revendeur ou un technicien radio/TV expérimenté pour obtenir de l'aide.

Toute modification non autorisée expressément par Bose Corporation est susceptible d'annuler le droit de l'utilisateur d'utiliser cet appareil.

Cet appareil est conforme à la partie 15 de la réglementation de la FCC, ainsi qu'aux normes RSS exemptes de licence d'Industrie Canada. L'utilisation de cet appareil est soumise aux conditions suivantes : (1) cet appareil ne doit pas provoquer d'interférences et (2) cet appareil doit tolérer les interférences externes, y compris celles susceptibles de provoquer un dysfonctionnement.

Lorsqu'il est utilisé dans la bande 5150 à 5250 MHz, cet appareil est destiné à une utilisation en intérieur afin de réduire les interférences potentiellement nuisibles avec les systèmes satellites mobiles qui partagent le même canal.

W52/W53 pour une utilisation en extérieur uniquement.

Cet appareil est conforme aux réglementations de la FCC et d'Industrie Canada relatives aux limites d'exposition aux rayonnements électromagnétiques pour le grand public.

Cet appareil doit être installé et utilisé en préservant une distance minimale de 20 cm entre le corps rayonnant et votre corps.

Il ne doit pas être installé ni utilisé avec un autre émetteur radio ou son antenne.

Règles de gestion relatives aux appareils à radiofréquences de faible puissance

Article XII

Conformément aux « Règles de gestion relatives aux appareils à radiofréquences de faible puissance », en l'absence d'autorisation de la NCC, les organisations, entreprises ou utilisateurs ne sont pas autorisés à modifier la fréquence, à améliorer la puissance de transmission ou à altérer les caractéristiques d'origine et les performances d'un appareil à radiofréquences de faible puissance approuvé.

Article XIV

Les appareils à radiofréquences de faible puissance ne doivent avoir aucune incidence sur la sécurité des avions ni provoquer d'interférences avec les communications légales ; dans le cas contraire, l'utilisateur devra immédiatement cesser d'utiliser l'appareil jusqu'à l'absence complète d'interférences. Par communications légales nous entendons les communications radio établies conformément au Telecommunications Act.

Les appareils à radiofréquences de faible puissance peuvent être sensibles aux interférences des communications légales ou aux appareils émettant des ondes radio ISM.

 Bose Corporation déclare que ce produit est conforme aux critères essentiels et autres dispositions de la Directive 1999/5/CE et des autres directives européennes applicables. L'attestation complète de conformité est disponible à l'adresse : www.Bose.com/compliance

 Ce symbole signifie que le produit ne doit pas être jeté avec les déchets ménagers, mais doit être déposé dans un centre de collecte approprié pour recyclage. Une mise au rebut et un recyclage adéquats permettent de protéger les ressources naturelles, la santé humaine et l'environnement. Pour plus d'informations sur l'élimination et le recyclage de ce produit, contactez votre mairie, votre service de ramassage des ordures ou le magasin où vous avez acheté ce produit.

Noms et quantités des substances ou éléments toxiques ou dangereux						
Substances ou éléments toxiques ou dangereux						
Nom	Plomb (Pb)	Mercure (Hg)	Cadmium (Cd)	Chrome hexavalent (CR(VI))	Biphényle polybromé (PBB)	Éther de diphényle polybromé (PBDE)
Cartes de circuits imprimés	X	0	0	0	0	0
Pièces métalliques	X	0	0	0	0	0
Pièces en plastique	0	0	0	0	0	0
Encintes	X	0	0	0	0	0
Câbles	X	0	0	0	0	0
Les données de ce tableau sont conformes aux dispositions de la norme SJ/T 11364.						
0 : indique que la quantité de cette substance toxique ou dangereuse contenue dans tous les composants homogènes de cette pièce est inférieure à la limite définie dans GB/T 26572.						
X : indique que la quantité de cette substance toxique ou dangereuse contenue dans au moins un des composants homogènes de cette pièce est supérieure à la limite définie dans GB/T 26572.						

INFORMATIONS RÉGLEMENTAIRES

Renseignements à noter et conserver

Le numéro de série et le modèle sont indiqués sur le côté de l'emballage.

Numéro de série : _____

Numéro de modèle : _____

Conservez votre facture avec la notice d'utilisation. Enregistrez dès maintenant votre produit Bose.
Pour ce faire, rendez-vous sur <http://global.Bose.com/register>.

Date de fabrication : le premier chiffre en caractères gras dans le numéro de série indique l'année de fabrication ; « 6 » correspond à 2006 ou à 2016.

Importateur pour la Chine : Bose Electronics (Shanghai) Company Limited, Part C, Plan 9, No. 353 North Riyang Road, Chine (Shanghai) Pilot Free Trade Zone.

Importateur pour l'UE : Bose GP, Castleblayney Road, Carrickmacross, County Monaghan, Irlande

Importateur pour le Mexique : Bose de México, S. de R.L. de C.V., Paseo de las Palmas 405-204, Lomas de Chapultepec, 11000 México, D.F.
Téléphone : 001 800 900 2673.

Importateur pour Taïwan : Bose Taiwan Branch, 9F-A1, No.10, Section 3, Minsheng East Road, Taipei City 104, Taiwan.
Téléphone : 886 2 2514 7977.

Apple et le logo Apple sont des marques de commerce d'Apple Inc., déposées aux États-Unis et dans d'autres pays. App Store est une marque de service d'Apple Inc.

Android, Google Play et le logo Google Play sont des marques de commerce de Google Inc.

©2013 CSR plc et ses sociétés affiliées. La marque aptX® et le logo aptX sont des marques de commerce de CSR plc ou de l'une de ses filiales, et peuvent être des marques déposées dans une ou plusieurs juridictions.

La marque verbale et les logos *Bluetooth*® sont des marques déposées de Bluetooth SIG, Inc., et leur utilisation par Bose Corporation fait l'objet d'un accord de licence.

DOLBY AUDIO™ Dolby, Dolby Audio et le symbole du double D sont des marques de commerce de Dolby Laboratories.



Pour les brevets DTS, consultez le site <http://patents.DTS.com>. Fabriqué sous licence de Digital Theater Systems, Inc. DTS, le symbole associé, ainsi que DTS et le symbole utilisés ensemble sont des marques déposées, et DTS Digital Surround est une marque de commerce de DTS, Inc. © DTS, Inc. Tous droits réservés.



Les termes HDMI et HDMI High-Definition Multimedia Interface (Interface multimédia haute définition) et le logo HDMI sont des marques de commerce ou des marques déposées de HDMI Licensing LLC aux États-Unis et dans d'autres pays.

iHeartRadio est une marque déposée d'iHeartMedia, Inc.

Deezer est une marque déposée de Blogmusik SAS.

Ce produit est protégé par certains droits de propriété intellectuelle de Microsoft. L'utilisation ou la distribution de cette technologie en dehors de ce produit est interdite sans une licence de Microsoft.

La marque N est une marque de commerce ou une marque déposée de NFC Forum, Inc., aux États-Unis et dans d'autres pays.

Pandora, le logo Pandora et la présentation commerciale Pandora sont des marques de commerce ou des marques déposées de Pandora Media, Inc., et sont mentionnées ici avec l'autorisation de cette dernière.

L'abonnement à la radio Internet SiriusXM est vendu séparément et disponible uniquement aux personnes âgées d'au moins 18 ans résidant aux États-Unis et à Puerto Rico. Pour s'abonner à la radio Internet SiriusXM aux États-Unis, les clients américains doivent consulter le site www.sirius.com ou appeler le 1-888-539-7474.

SiriusXM et tous les logos et marques associés sont des marques de commerce de Sirius XM Radio Inc., et de ses filiales. Tous droits réservés.

SoundTouch et le design « wireless note » sont des marques de commerce de Bose Corporation aux États-Unis et dans d'autres pays.

Ce produit incorpore le logiciel Spotify, qui fait l'objet des licences tierces indiquées sur la page suivante : www.spotify.com/connect/third-party-licenses

Spotify est une marque déposée de Spotify AB.

Conçu avec la technologie UEI Technology™. Sous licence de Universal Electronics, Inc. © UEI 2000-2016

Wi-Fi est une marque déposée de Wi-Fi Alliance®.

Windows est une marque déposée de Microsoft Corporation aux États-Unis et dans d'autres pays.

©2016 Bose Corporation. Toute reproduction, modification, distribution ou autre utilisation, même partielle, de ce document est interdite sans autorisation écrite préalable.

Prise en main

Déballage	8
Boîte 1.....	9
Boîte 2.....	9
Boîte 3	10
Boîte 4.....	10
Conseils de positionnement	11
Exemple de positionnement du système	12

Installation du système

Présentation du système UNIFY®	13
Configuration du système UNIFY®	14

Utilisation de la télécommande

Présentation de la télécommande	15
Utilisation de la touche SOURCE.....	16
Touches de fonction	16
Réglage du volume	16
Mode d'économie d'énergie.....	16
Utilisation de la touche MORE	16
Menu OPTIONS.....	17

Configuration de SoundTouch®

Installation de l'application SoundTouch® sur votre système	18
Téléchargement et installation de l'application SoundTouch®	18
Connexion du système à votre réseau Wi-Fi®	18
Ajout du système à un compte SoundTouch® existant	19
Connexion du système à un nouveau réseau.....	19

Utilisation de l'application SoundTouch®

Pour obtenir de l'aide.....	20
Rubriques d'aide de l'application	20
Contrôle du système à partir d'un autre smartphone ou d'une autre tablette	20

Personnalisation de vos présélections

Principe de fonctionnement des présélections	21
Définition d'une présélection	21
Écoute d'une présélection.....	21
Définition d'une présélection à l'aide de la télécommande	21
Choix d'une présélection à l'aide de la télécommande	21

SOMMAIRE

Technologie Bluetooth®

Jumelage d'un appareil	22
Jumelage d'un appareil via la technologie NFC	23
Contrôle de votre appareil mobile connecté via la télécommande	23
Connexion à un appareil jumelé	24
Déconnexion d'un appareil	24
Reconnexion d'un appareil	24
Effacement de la liste des appareils jumelés de la console	24
Utilisation de l'applicationSoundTouch®	24

Fonctionnalités avancées

Désactivation de la fonctionnalité Wi-Fi®	25
Réactivation de la fonctionnalité Wi-Fi®	25
Mise à jour du logiciel	25

Obtention des informations système

Voyants d'état du système	26
Voyant à DEL de la console	26
Voyant du module de graves sans fil Acoustimass®	27
Voyant du récepteur sans fil	27

Entretien

Nettoyage	28
Service client	28
Garantie limitée	28
Caractéristiques techniques	28
Connecteur SERVICE	28

Résolution des problèmes

Solutions aux problèmes courants	29
Configuration de votre émetteur à infrarouge	32
Impossible de jumeler le module de graves sans fil Acoustimass® à la console	33
Vérification du son	33

Annexe A : Référence d'installation

Panneau avant de la console.....	34
Prise Casque/AUX avant.....	34
Entrée HDMI™ en façade.....	34
Panneau arrière de la console.....	34
Raccordement d'un adaptateur AC-2.....	35
Installation des enceintes avant.....	36
Raccordement des enceintes avant à la console.....	37
Installation des enceintes arrière.....	38
Identification des réglages d'interrupteur sur les récepteurs sans fil.....	39
Raccordement des enceintes arrière.....	39
Raccordement des enceintes arrière au secteur.....	40
Raccordement des enceintes arrière à l'aide d'un câble.....	40
Installation de vos enceintes.....	40

Annexe B : Entretien du système



Remplacement des piles de la télécommande.....	41
--	----

Déballage

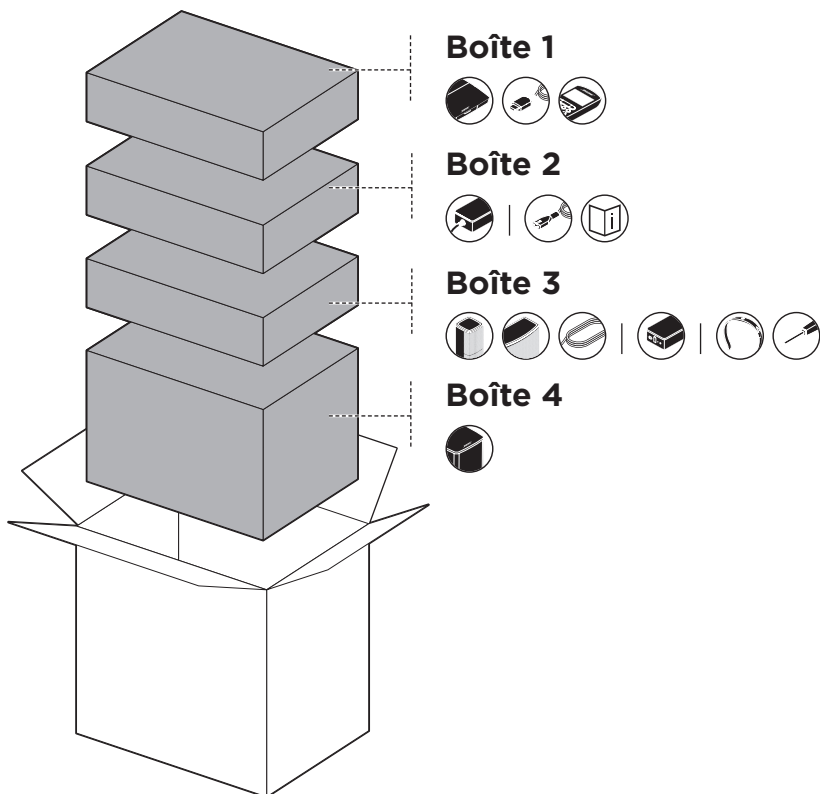
Les pièces de votre nouveau système home cinéma Lifestyle® sont emballées dans quatre boîtes, dont certaines contiennent plusieurs cartons avec divers composants. Chaque carton porte des icônes pour indiquer son contenu.



Remarques :

- Lorsque le système de configuration UNIFY® vous y invite, déballez avec précaution votre système en suivant les icônes indiquées à l'écran.
- Si l'un des composants du système est endommagé ou si le verre de la console ou du module de graves sans fil Acoustimass® s'est brisé, veuillez à ne pas les utiliser. Contactez immédiatement votre revendeur Bose® agréé ou le service client de Bose. Consultez la liste d'adresses fournie dans le carton  .

Boîte 1

Carton  :

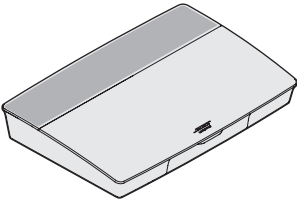

Console (1)

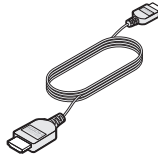

Câble HDMI™ (1)

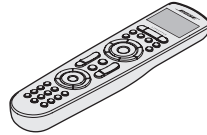

Télécommande universelle (1)

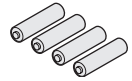

Piles AA (4)

Boîte 2

Carton  :

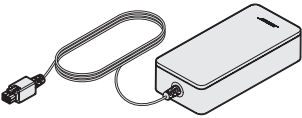

Adaptateur secteur de la console (1)

Carton   :

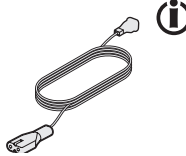

Cordons d'alimentation (4)



Notice d'utilisation (1)

 Cet appareil peut être livré avec plusieurs cordons d'alimentation. Utilisez le cordon d'alimentation approprié à votre pays.

Boîte 3

Carton    :

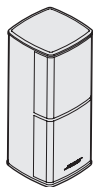

Enceintes Jewel Cube® (4)

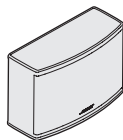

Enceinte centrale Jewel Cube® (1)



Câble pour enceinte avant (1)



Câbles pour enceinte arrière (2)



Adaptateurs AC-2 (5)

Carton  :

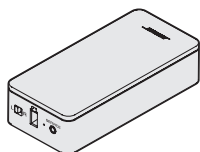

Récepteurs sans fil (2)

Carton   :

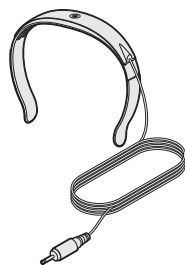

Casque ADAPTIQ® (1)

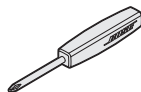

Tournevis (1)



Émetteur infrarouge (1)

Boîte 4

Carton  :

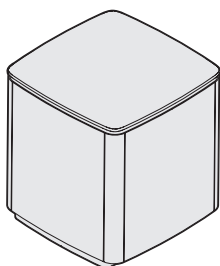

Module de graves sans fil Acoustimass® (1)

Conseils de positionnement

Pour éviter les interférences, éloignez tout autre appareil sans fil de 0,3 à 0,9 m du système. Placez le système à l'écart de tout objet métallique, de tout composant audio/vidéo et de toute source de chaleur directe.

Composant	Emplacement recommandé
Console	<ul style="list-style-type: none"> Placez la console à proximité de vos composants. Il est recommandé de placer la console à proximité du téléviseur. Veillez à ne PAS placer le téléviseur ou un autre composant sur votre console. Placez votre console dans un endroit correctement aéré. Placez le module à proximité d'une prise électrique. <p>Remarque : tant que l'installation de votre système n'est pas terminée, laissez la console de commande dans cette position afin de faciliter l'accès au panneau de connecteurs arrière.</p>
Module de graves sans fil Acoustimass®	<ul style="list-style-type: none"> Posez le module de graves sur ses pieds en caoutchouc le long du même mur que le téléviseur, ou le long d'un autre mur dans le tiers avant de la pièce. Choisissez une surface plane et stable. Le module de graves risque de bouger sous l'effet des vibrations, en particulier s'il est placé sur une surface lisse telle que le marbre, le verre ou le bois poncé. Éloignez la face avant du module de graves d'au moins 8 cm de toute autre surface. L'obstruction du port situé à la base risque d'avoir une incidence sur les performances acoustiques. Placez le module à proximité d'une prise électrique.
Enceintes avant	<ul style="list-style-type: none"> Placez une enceinte de part et d'autre du téléviseur. Si vous installez les enceintes dans une bibliothèque, veillez à bien les placer sur le bord extérieur de l'étagère.
Enceinte centrale	<ul style="list-style-type: none"> Placez l'enceinte centrale sur une surface plane et stable directement au-dessus ou en dessous du téléviseur.
Enceintes arrière/ récepteurs sans fil	<ul style="list-style-type: none"> Positionnez les enceintes arrière dans le fond de la pièce, à hauteur d'oreille (lorsque l'auditeur est en position assise) ou plus haut si vous le pouvez. Vérifiez que l'interrupteur sur le récepteur sans fil est positionné sur L (gauche). Vérifiez que l'interrupteur sur l'autre récepteur sans fil est positionné sur R (droite). Placez l'enceinte et le récepteur sans fil L à gauche de la pièce, face au téléviseur. Placez l'enceinte et le récepteur sans fil R à droite de la pièce, face au téléviseur. Vérifiez que chaque récepteur se trouve à proximité d'une prise secteur.

Exemple de positionnement du système

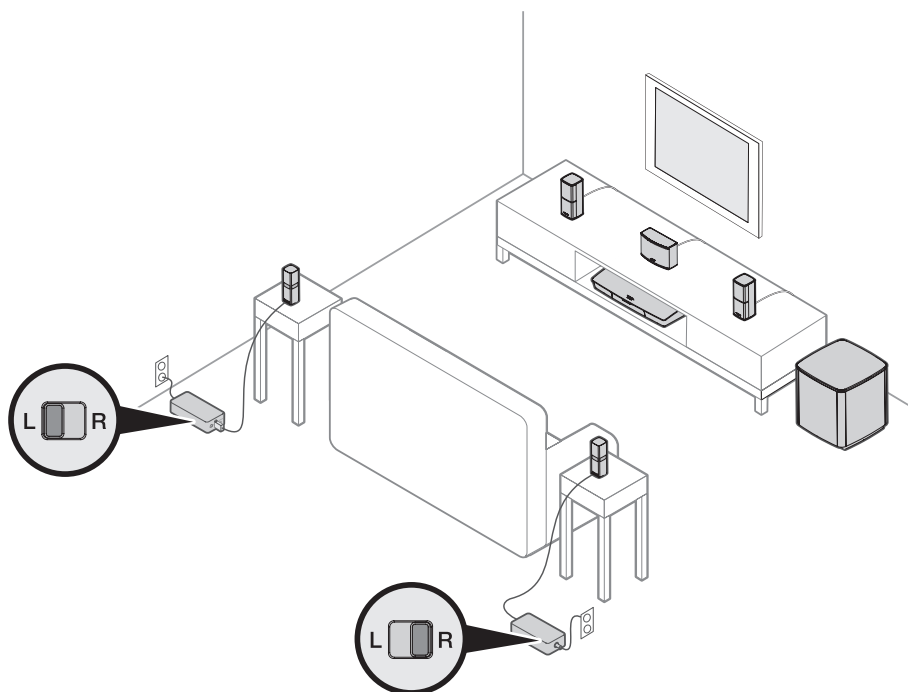

Présentation du système UNIFY®

Le système d'intégration intelligent UNIFY vous guide durant le processus de configuration initiale de votre système. Il vous permet de choisir les câbles et connecteurs corrects, et à programmer la télécommande Bose® pour contrôler les appareils raccordés.

Remarque : avant de commencer, prévoyez une heure pour configurer le système.

Option de menu	Actions possibles
Langue	Modifier la langue affichée à l'écran.
ADAPTiQ®	Démarrer le système d'étalonnage audio ADAPTiQ. Une fois l'étalonnage terminé, cette option de menu permet de désactiver ou d'activer ADAPTiQ.
Configuration du téléviseur	Après avoir raccordé votre téléviseur à la console : <ul style="list-style-type: none"> • Programmer la télécommande en vue d'utiliser le téléviseur. • Raccorder un nouveau téléviseur à la console. • Ajouter, modifier ou supprimer la connexion audio du téléviseur.
Paramétrage des sources	Pour les sources connectées aux entrées HDMI™ 1 à 5 de la console : <ul style="list-style-type: none"> • Renommer l'appareil. • Programmer la télécommande en vue d'accéder à l'appareil. • Supprimer l'appareil. • Ajouter ou modifier le type de connexion audio/vidéo.
Ajouter un appareil	Ajouter un autre appareil ou accessoire au système.
Configuration du réseau	Connecter le système à votre réseau domestique.
Mise à jour	Effectuer une mise à jour du logiciel du système.
Quitter UNIFY	Fermer le menu UNIFY.

Configuration du système UNIFY®

Voici les étapes du processus de configuration initiale du système UNIFY :

Étape	Objectif
Jumelage de la télécommande	Connecter la télécommande du système à la console.
Choix de la langue	Sélectionner votre langue sur la liste à l'écran.
Connexion au réseau	Sélectionner votre réseau Wi-Fi domestique pour vous y connecter.
Mise à jour logicielle	Mettre à jour le logiciel du système pour utiliser les toutes dernières fonctionnalités.
Connexion câblée des enceintes	Raccorder les enceintes avant à la console.
Connexion sans fil des enceintes	Connecter les enceintes arrière et le module de graves sans fil Acoustimass® à la console.
Télécommande du téléviseur	Configurer la télécommande du système pour commander votre téléviseur.
Ajout d'autres appareils	Connecter des sources supplémentaires.
Configuration du système ADAPTiQ®	Personnaliser le son de votre système en fonction de l'acoustique de la zone d'écoute.
Obtention de didacticiels	Accéder à des procédures facultatives pour vous faire découvrir toutes les fonctionnalités de votre système, notamment SoundTouch® et Bluetooth®.

Après la configuration initiale, vous pouvez à tout moment accéder au menu UNIFY pour modifier les réglages et la configuration de votre système. Appuyez sur la touche **SETUP** sur la face avant de votre console ou sur la télécommande pour lancer la configuration UNIFY.

Présentation de la télécommande

La télécommande RF (radiofréquences) avancée de Bose® fonctionne sans que vous ayez à la diriger vers la console, quel que soit votre emplacement dans la pièce.

L'écran de la télécommande est essentiel pour votre expérience Lifestyle®. Il vous guide lors de la configuration de votre système et de vos sources.

Remarque : la télécommande Bose ne permet pas de contrôler les fonctions propres aux appareils connectés à l'entrée HDMI™ avant.

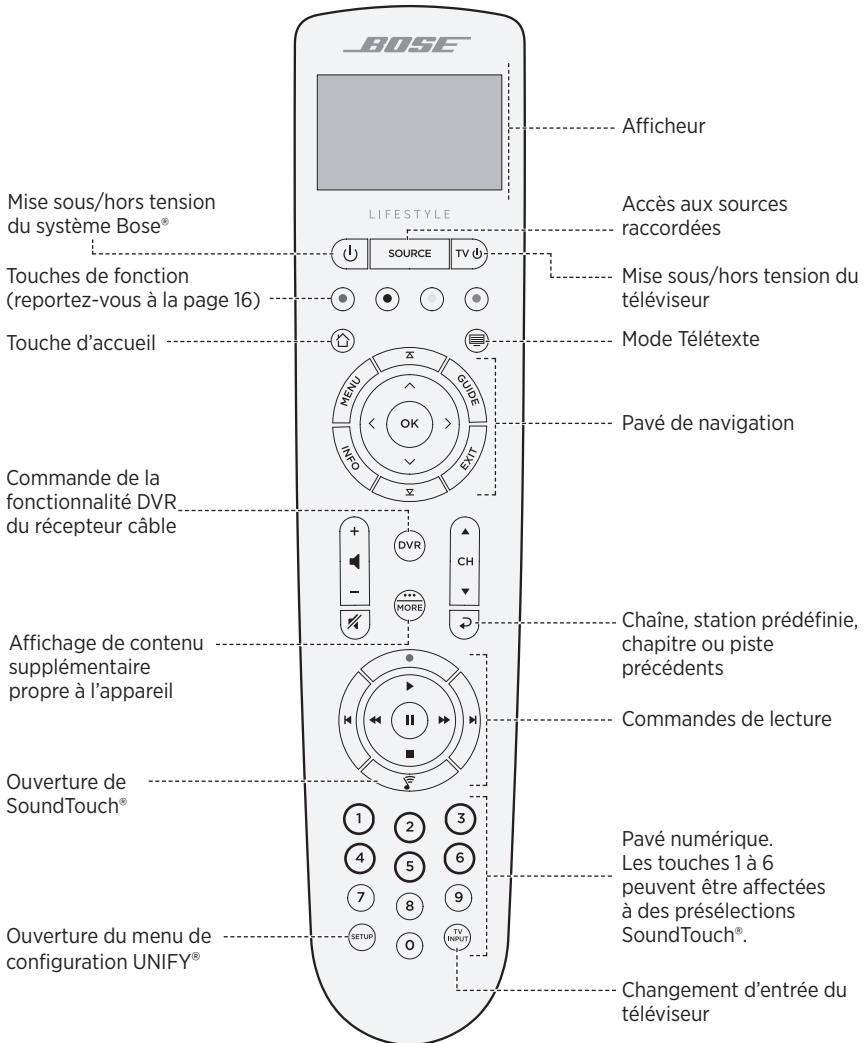

Utilisation de la touche SOURCE

La touche **SOURCE** permet de commuter les sources connectées. Accéder à vos sources à l'aide du pavé de navigation de votre télécommande.

Touches de fonction

Les touches rouge, verte, jaune et bleue de la télécommande correspondent aux touches de fonction à codage couleur de votre récepteur câble/satellite ou aux fonctions de télétexte.

- **Fonctions du récepteur câble/satellite** : reportez-vous à la notice d'utilisation du récepteur câble/satellite.
- **Fonctions Télétexte** : numéros de page, titres ou raccourcis d'un écran de télétexte.

Réglage du volume

Pour afficher le niveau de volume, consultez l'écran de la télécommande.

- Touche **+** : augmentation du volume.
- Appuyez sur la touche **-** pour réduire le volume.
- Touche **⚡** : coupure ou restauration du son.

Remarque : si les haut-parleurs de votre téléviseur diffusent toujours du son après la configuration du système, désactivez-les via le menu de réglage de votre téléviseur.

Mode d'économie d'énergie

Le mode d'économie d'énergie permet de prolonger la durée de vie des piles en réduisant la luminosité de l'écran de la télécommande et en réglant la durée d'éclairage de l'écran.

Pour accéder au mode d'économie d'énergie, appuyez sur la touche **SETUP** de la télécommande.

Utilisation de la touche MORE

La touche MORE  de la télécommande permet d'afficher sur l'écran d'autres sélections applicables à la source actuellement sélectionnée.

1. Appuyez sur la touche .
2. Appuyez sur **▲** ou **▼** pour sélectionner une fonction sur l'écran de la télécommande.
3. Appuyez sur la touche OK.

Menu OPTIONS

Le menu OPTIONS affiche une liste des fonctions permettant d'effectuer certains réglages du système. Le nombre d'éléments qui apparaissent dans le menu OPTIONS dépend de la source sélectionnée. Le menu OPTIONS est accessible quelle que soit la source.

Remarque : le menu OPTIONS est uniquement accessible via la télécommande du système, après avoir appuyé sur la touche **MORE** .

Pour activer le menu OPTIONS :

1. Appuyez sur la touche  de la télécommande.
2. Mettez en surbrillance la touche **OPTIONS**.
3. Appuyez sur la touche **OK** afin d'afficher le menu OPTIONS correspondant à la source sélectionnée.
4. Appuyez sur la touche ▲ ou ▼ pour mettre en surbrillance l'option que vous souhaitez modifier.
5. Appuyez sur la touche OK pour sélectionner le paramètre.
6. Appuyez sur la touche EXIT lorsque vous avez terminé.

L'application SoundTouch® permet de configurer et de contrôler la fonction SoundTouch® à partir de votre smartphone ou tablette. Cette application peut donc transformer votre appareil mobile en une télécommande perfectionnée pour votre système

Elle permet en effet de gérer la configuration de votre système SoundTouch™, d'ajouter des services musicaux, d'explorer des stations de radio Internet locales et mondiales, de définir et modifier des présélections, et de diffuser de la musique. De nouvelles fonctionnalités sont ajoutées périodiquement.

Installation de l'application SoundTouch® sur votre système

Après avoir branché le système au secteur, vous devez télécharger et installer l'application SoundTouch® sur un smartphone ou une tablette connecté(e) à votre réseau.

L'application vous guidera durant l'installation de SoundTouch® sur votre système.

Remarque : si vous avez déjà configuré SoundTouch® pour un autre système, reportez-vous à la section « Ajout du système à un compte SoundTouch® existant » à la page 19.

Téléchargement et installation de l'application SoundTouch®

Sur votre smartphone ou tablette, téléchargez l'application de contrôle Bose SoundTouch®.



**Bose® SoundTouch®
controller app**

- **Pour un smartphone Apple :** téléchargez l'application depuis l'App Store
- **Pour un smartphone Android™ :** téléchargez l'application depuis Google Play™ Store
- **Pour un Amazon Kindle Fire :** téléchargez l'application via l'Appstore Amazon pour Android

Connexion du système à votre réseau Wi-Fi®

Après avoir téléchargé et installé l'application, connectez votre système à votre réseau :

1. Sur votre smartphone ou tablette, sélectionnez l'icône SoundTouch®  pour ouvrir l'application.
2. Suivez les instructions de l'application pour terminer l'installation, notamment la création d'un compte SoundTouch®, l'ajout de votre bibliothèque musicale et l'inscription aux services musicaux.

Ajout du système à un compte SoundTouch® existant

Si vous avez déjà configuré le système SoundTouch® sur un autre système, il n'est pas nécessaire de télécharger à nouveau l'application SoundTouch®.

1. Sur votre smartphone ou tablette, sélectionnez l'icône SoundTouch®  pour ouvrir l'application.
2. Sélectionnez **EXPLORER > PARAMÈTRES > Ajouter ou reconnecter un système**.
L'application vous guidera durant toute la configuration.

Connexion du système à un nouveau réseau

En cas de modification de votre réseau, vous devez ajouter votre système à votre nouveau réseau. Vous pouvez effectuer cette opération en plaçant le système en mode de configuration.

1. Sur votre smartphone ou tablette, sélectionnez l'icône SoundTouch®  pour ouvrir l'application.
2. Sélectionnez **EXPLORER > PARAMÈTRES > Paramètres système**, puis sélectionnez votre système.
3. Sélectionnez **CONNECTER LE SYSTÈME**.
L'application vous guidera tout au long de la configuration.

Après avoir configuré l'application SoundTouch™, vous êtes prêt à explorer la musique diffusée en streaming et à personnaliser vos présélections.

Pour obtenir de l'aide

🔗 global.bose.com/Support/LS600

Cette page Web permet d'accéder au centre d'assistance, qui contient des notices d'utilisation, des articles, des conseils, des didacticiels, une vidéothèque et la communauté de propriétaires où vous pouvez publier des questions et des réponses.

Rubriques d'aide de l'application

L'aide de l'application fournit des informations sur l'utilisation de SoundTouch®.

1. Sur votre appareil mobile, sélectionnez l'icône SoundTouch®  pour ouvrir l'application.
2. Sélectionnez **EXPLORER > AIDE**.

Contrôle du système à partir d'un autre smartphone ou d'une autre tablette

Après avoir configuré le système SoundTouch® sur votre réseau Wi-Fi®, vous pouvez le contrôler à partir d'un smartphone ou d'une tablette connecté(e) au même réseau.

1. Connectez le système et l'appareil externe au même réseau.
2. Sur l'appareil, téléchargez et installez l'application SoundTouch® (reportez-vous à la page 18).

Principe de fonctionnement des présélections

Vous pouvez définir six présélections qui vous permettront d'accéder directement à un service de diffusion en continu, une station radio Internet, une liste de lecture, un artiste, un album ou un morceau de votre bibliothèque musicale. Vous pouvez accéder à tout moment à votre musique d'un simple appui sur une touche grâce à l'application SoundTouch® installée sur votre smartphone ou tablette.

Points importants

- Il est possible de définir des présélections depuis l'application ou la télécommande.
- Vous ne pouvez pas définir les présélections sur un flux *Bluetooth*®.

Définition d'une présélection

1. Diffusion de musique sur le système à l'aide de l'application.
2. Pendant la diffusion, appuyez longuement sur une touche de présélection dans l'application.

Remarque : pour toutes informations sur l'utilisation de l'application SoundTouch® pour définir et modifier vos présélections, reportez-vous aux rubriques d'aide de l'application.

Écoute d'une présélection

Après avoir personnalisé vos présélections, appuyez sur la touche de l'une d'entre elles pour l'activer.

Définition d'une présélection à l'aide de la télécommande

1. Appuyez sur la touche  de la télécommande pour accéder à la source SoundTouch.
2. Maintenez enfoncée l'une des touches du pavé numérique (de 1 à 6) pour affecter une nouvelle présélection.

Une tonalité est émise pour vous indiquer qu'une nouvelle présélection a été définie.

Choix d'une présélection à l'aide de la télécommande

1. Définissez vos stations favorites en tant que présélections au sein de l'application.
2. Appuyez sur la touche **SoundTouch**®  de la télécommande pour accéder à la source SoundTouch.
3. Sélectionnez une présélection en appuyant sur une touche du pavé numérique (1 à 6). Les touches sélectionnées s'allument en bleu sur votre télécommande.

La technologie sans fil *Bluetooth*® vous permet d'écouter de la musique sur des appareils mobiles, notamment sur des smartphones, tablettes et ordinateurs portables. Avant de pouvoir écouter la musique enregistrée sur un appareil mobile, vous devez jumeler cet appareil mobile à votre console.

Sélection de la méthode de jumelage

Vous pouvez jumeler votre appareil mobile à la console à l'aide de la technologie sans fil *Bluetooth* ou Near Field Communication (NFC).

Que signifie NFC ?

NFC est une technologie permettant d'établir une communication sans fil entre plusieurs appareils simplement en les mettant en contact. Reportez-vous à la notice d'utilisation de votre appareil pour savoir si votre modèle prend en charge NFC.

Si votre appareil ne prend pas en charge NFC ou si vous n'en êtes pas sûr :	Suivez les instructions de la section « Jumelage d'un appareil ».
Si votre appareil prend en charge NFC :	Suivez les instructions de la section « Jumelage d'un appareil via la technologie NFC » à la page 23.

Remarque : si votre appareil prend en charge le jumelage *Bluetooth* via NFC, vous pouvez utiliser la méthode de votre choix.

Jumelage d'un appareil

1. Appuyez sur la touche **SOURCE** de la télécommande et sélectionnez **Bluetooth**® dans le menu à l'écran.
2. Suivez les instructions à l'écran pour activer le mode de jumelage sur votre console.
3. Sur votre appareil, activez la fonction *Bluetooth*.

Conseil : la fonction *Bluetooth* se trouve généralement dans le menu Réglages.

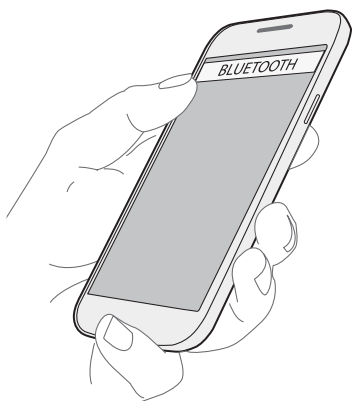

4. Sélectionnez votre système dans la liste des périphériques.

Une fois la connexion établie, votre système apparaît connecté dans la liste des périphériques.

Jumelage d'un appareil via la technologie NFC

1. Mettez sous tension votre système, déverrouillez l'appareil, et activez les fonctions *Bluetooth*® et NFC. Reportez-vous à la notice d'utilisation de votre appareil pour en savoir plus sur ces fonctions.
2. Placez délicatement le point tactile NFC de votre appareil mobile contre la zone située au-dessus du logo Bose®, sur la partie supérieure de votre console Lifestyle®. Il est possible que votre périphérique mobile vous demande d'accepter le jumelage.

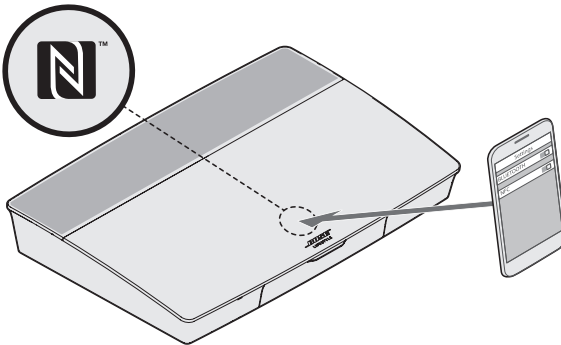

Contrôle de votre appareil mobile connecté via la télécommande

Une fois le jumelage effectué, vous pouvez utiliser la télécommande pour accéder à vos appareils mobiles connectés. Sélectionnez *Bluetooth* dans le menu **SOURCE** Pour jumeler un appareil, reportez-vous à la page 22.

Vous pouvez utiliser la télécommande pour contrôler un sous-ensemble de fonctions *Bluetooth* sur votre système :

- Jumeler et connecter des appareils.
- Afficher les informations disponibles sur les artistes dans le volet Lecture en cours.
- Contrôler la lecture (lecture, pause, arrêt, passage à l'enregistrement suivant, etc.)
- Effacer la liste de jumelage.

Connexion à un appareil jumelé

Vous pouvez écouter la musique enregistrée sur un appareil sur votre console.

1. Activez la fonctionnalité *Bluetooth*® sur votre appareil.
2. Sur votre télécommande, sélectionnez la source *Bluetooth* dans le menu **SOURCE**.
La console se connecte au dernier appareil dont la musique a été diffusée sur le système.
3. Démarrez la lecture sur l'appareil.

Si vous ne pouvez pas diffuser la musique d'un appareil jumelé

Il est possible que votre système ait perdu la connexion à l'appareil. Si l'appareil jumelé est hors de portée du système, rapprochez-le.

Déconnexion d'un appareil

- Désactivez la fonction *Bluetooth* sur votre appareil.
- Si votre appareil prend en charge NFC, placez le point tactile NFC sur votre appareil contre une zone située au-dessus du logo Bose®, sur la partie supérieure de votre console.

Reconnexion d'un appareil

- Lorsqu'elle sous tension, la console tente de se reconnecter à l'appareil dernièrement connecté.
Remarque : cet appareil doit être à portée et sous tension.
- Si votre appareil prend en charge NFC, placez délicatement le point tactile NFC de votre appareil mobile contre la zone située au-dessus du logo Bose®, sur la partie supérieure de votre console.

Effacement de la liste des appareils jumelés de la console

Vous pouvez mémoriser jusqu'à huit appareils dans la liste des appareils jumelés de la console.

1. Sur votre télécommande, sélectionnez la source *Bluetooth* dans le menu **SOURCE**.
2. Dans la source *Bluetooth*, appuyez sur la touche **MORE**  de votre télécommande.
3. Sélectionnez **EFFACER LISTE**.
Tous les appareils sont effacés.

Utilisation de l'application SoundTouch®

Vous pouvez également effacer la liste de jumelage à l'aide de l'application.

1. Sur votre appareil mobile, sélectionnez l'icône SoundTouch®  pour ouvrir l'application.
2. Sélectionnez **EXPLORER > PARAMÈTRES > Paramètres système**, puis sélectionnez votre système.
3. Ouvrez l'option de menu *Bluetooth*® et effacez la liste de jumelage.

Désactivation de la fonctionnalité Wi-Fi®

La désactivation du réseau Wi-Fi® désactive également la fonction *Bluetooth*®.

1. Maintenez enfoncée la touche **SOURCE** de votre console jusqu'à ce que le voyant d'état du système clignote.
2. Relâchez le bouton **SOURCE**.

Réactivation de la fonctionnalité Wi-Fi®

La désactivation du réseau Wi-Fi® désactive également la fonction *Bluetooth*®.

La fonction Wi-Fi® de votre système est à nouveau activée lors du redémarrage du système.

Mise à jour du logiciel

Si votre système est connecté à votre réseau domestique, il recherche des mises à jour logicielles à chaque utilisation. Si une mise à jour est disponible, son téléchargement est automatique.

Après le téléchargement complet d'une mise à jour, un message à l'écran vous indique que la mise à jour est prête à être installée lorsque vous éteignez la console. Votre système s'éteint automatiquement une fois l'installation terminée.

Voyants d'état du système

La partie avant de la console dispose d'un voyant indiquant l'état du système. Ce voyant s'allume en différentes couleurs selon l'état du système.

Voyant à DEL de la console

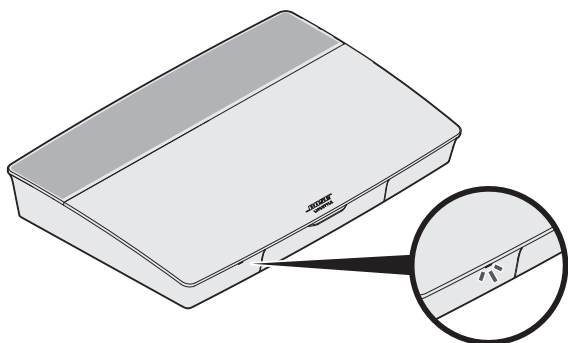

Activité du voyant	État du système
Éteint	L'appareil est éteint
Blanc clignotant	Mise sous tension du système en cours
Blanc fixe	Le système est sous tension
Orange clignotant	Téléchargement de la mise à jour logicielle
Orange clignotant (cinq secondes allumé, une seconde éteint)	En mode veille
Rouge clignotant (cinq secondes allumé, une seconde éteint)	Piles de la télécommande épuisées
Rouge fixe	Erreur de firmware - Contactez le service client de Bose®

Voyant du module de graves sans fil Acoustimass®

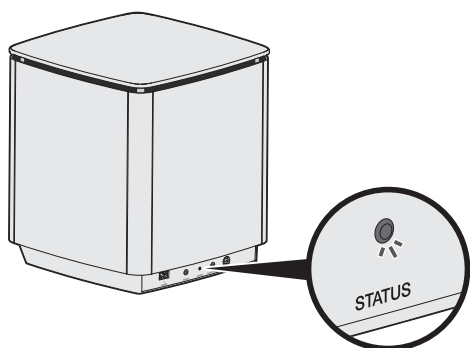

Activité du voyant	État du système
Orange clignotant	Prêt pour l'association
Blanc fixe	Connecté à la console
Orange fixe (faible)	Déconnecté de la console
Blanc clignotant	Téléchargement de la mise à jour logicielle
Rouge clignotant	Erreur de firmware - Contactez le service client de Bose®

Voyant du récepteur sans fil

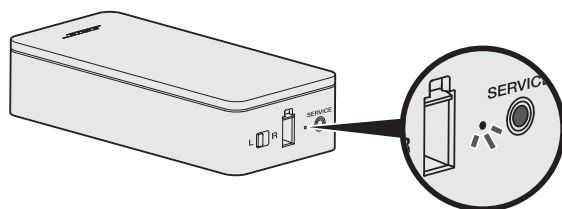

Activité du voyant	État du système
Orange clignotant	Prêt pour l'association
Blanc fixe	Connecté à la console
Orange fixe (faible)	Déconnecté de la console
Blanc clignotant	Téléchargement de la mise à jour logicielle
Rouge clignotant	Erreur de firmware - Contactez le service client de Bose®

Nettoyage



Veillez à ne renverser aucun liquide sur le système ou dans les ouvertures.

- Vous pouvez nettoyer la surface du système avec le tissu de nettoyage fourni ou un chiffon doux et sec.
- N'utilisez pas d'aérosols à proximité du système.
- N'utilisez pas de solvants, de produits chimiques, ni de liquides de nettoyage contenant de l'alcool, de l'ammoniac ou des substances abrasives.
- Veillez à ce qu'aucun objet ne pénètre dans les ouvertures.

Service client

Pour obtenir de l'aide supplémentaire sur l'utilisation du système :

- Consultez la page global.Bose.com/Support/LS600.
- Contactez le service client de Bose®. Pour ce faire, consultez la liste d'adresses fournie dans le carton



Garantie limitée

Votre système est couvert par une garantie limitée. Les conditions détaillées de la garantie limitée sont notées sur la carte d'enregistrement qui accompagne votre système. Consultez la carte pour toutes instructions sur l'enregistrement. En cas d'oubli, les droits que vous confère cette garantie limitée ne s'en trouveront pas affectés.

Les informations de garantie qui accompagnent ce produit ne s'appliquent ni en Australie ni en Nouvelle-Zélande. Consultez notre site Web www.bose.com.au/warranty ou www.bose.co.nz/warranty pour plus d'informations sur les conditions de garantie en Australie et Nouvelle-Zélande.

Caractéristiques techniques

États-Unis/Canada/International :

- **Console** : 10 V c.c. 3,3 A, 44 V c.c. 1,25 A
- **Récepteurs sans fil** : 100–240 V 50/60 Hz, 30 W
- **Module de graves sans fil Acoustimass®** : 100–240 V \sim 50/60 Hz, 180 W

Connecteur SERVICE

Le connecteur identifié Service est réservé à l'assistance technique. N'insérez aucun câble dans ce connecteur.

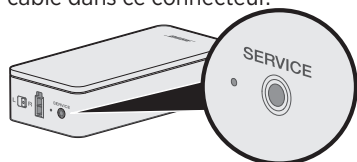



En cas de problème avec votre système home cinéma :

- Vérifiez que tous les composants du système sont raccordés à une prise secteur.
- Vérifiez la bonne fixation de tous les câbles.
- Vérifiez l'état du voyant d'état du système (reportez-vous à la page 26).
- Éloignez le système de toute source d'interférences (routeur sans fil, téléphone sans fil, téléviseur, four à micro-ondes, etc.).
- Vérifiez que le système se trouve dans le champ de portée recommandé de votre routeur sans fil ou appareil mobile pour un fonctionnement correct.



Si le ou les problèmes persistent, reportez-vous à la section « Solutions aux problèmes courants » avant de contacter le service client de Bose®. Ce tableau vous aidera à identifier et corriger de nombreux problèmes courants susceptibles de se produire avec votre produit Bose.

Solutions aux problèmes courants

Le tableau suivant présente les symptômes de problèmes courants et les solutions possibles.

Symptôme	Solution
Le système ne répond pas aux commandes initiales de la télécommande	<ul style="list-style-type: none"> • Mettez la console sous tension manuellement en appuyant sur le bouton d'alimentation  sur la face avant de l'appareil. • Appuyez sur n'importe quelle touche de la télécommande. Le voyant d'état du système sur la console de commande doit clignoter chaque fois que vous appuyez sur une touche. • Vérifiez que les piles de la télécommande sont correctement installées et qu'elles ne sont pas épuisées (reportez-vous à la page 41). • Débranchez le cordon d'alimentation de la console, attendez 30 secondes, puis rebranchez-le fermement à une prise secteur.
La télécommande ne contrôle pas un appareil ajouté durant la configuration initiale.	Connectez votre émetteur à infrarouge (reportez-vous à la page 32).
Le téléviseur continue de diffuser du son	Désactivez les haut-parleurs de votre téléviseur via le menu de réglage du téléviseur.
Mauvaise connexion vidéo provenant d'une source	Appuyez sur le bouton SETUP de la console de commande et sélectionnez les options de configuration de votre appareil. Suivez les instructions à l'écran pour modifier une connexion vidéo.
Le système ne répond pas	<ul style="list-style-type: none"> • Sélectionnez un appareil connecté dans le menu SOURCE. • Maintenez enfoncé le bouton  sur la face avant de la console pour réinitialiser le système. • Débranchez le cordon d'alimentation de la console, attendez, attendez 30 secondes, puis rebranchez-le fermement à une prise secteur.

RÉSOLUTION DES PROBLÈMES

Symptôme	Solution
Aucun son n'est audible	<ul style="list-style-type: none"> • Augmentez le volume. • Appuyez sur la touche Mute  de la télécommande pour vérifier que le son du système n'est pas désactivé. • Assurez-vous d'avoir sélectionné la source correcte. • Parcourez les différentes sources et testez-les. • Vérifiez que le câble HDMI™ est correctement inséré dans un connecteur de votre téléviseur portant la mention ARC ou Audio Return Channel. Si votre téléviseur ne possède pas de connecteur HDMI ARC, utilisez un autre câble audio outre le câble HDMI. • Si vous utilisez un autre câble audio, branchez le câble au connecteur de votre téléviseur portant la mention Output ou OUT. • Maintenez enfoncé le bouton d'alimentation  sur la face avant de la console pour réinitialiser le système. • Débranchez le cordon d'alimentation de la console, attendez 30 secondes, puis rebranchez-le fermement à une prise secteur.
Impossible de terminer la configuration réseau	<ul style="list-style-type: none"> • Sélectionnez le nom de réseau correct et saisissez le mot de passe correspondant (en respectant la casse). • Connectez-vous au réseau en utilisant un câble Ethernet. • Redémarrez votre modem et votre routeur.
Impossible de terminer la configuration SoundTouch®	<ul style="list-style-type: none"> • Connectez l'appareil mobile et le système au même réseau Wi-Fi®. • Activez la fonction Wi-Fi sur l'appareil mobile que vous utilisez pour la configuration. • Testez votre connexion Internet. • Redémarrez votre appareil mobile. • Redémarrez votre modem et votre routeur. • Désinstallez l'application, réinstallez-la, réinitialisez le système, puis recommencez le processus de configuration.
Le voyant d'état du module de graves sans fil Acoustimass® reste allumé en orange (faible)	<ul style="list-style-type: none"> • Suivez les instructions de dépannage à l'écran. • Appuyez sur la touche SETUP de la console ou de la télécommande et répétez le processus de configuration UNIFY® (reportez-vous à la page 14). • Raccordez le module de graves à l'aide d'un câble stéréo de 3,5 mm (reportez-vous à la page 33). Si vous ne disposez pas de câble stéréo de 3,5 mm, contactez le service client de Bose®. Consultez la liste d'adresses fournie dans le carton d'emballage. • Débranchez le cordon d'alimentation du module Acoustimass, attendez 30 secondes, puis rebranchez-le fermement à une prise secteur.
Graves trop puissants ou trop faibles	<ul style="list-style-type: none"> • Ajustez le réglage des graves du système (reportez-vous à la page 17). • Exécutez l'étalonnage audio ADAPTiQ® (reportez-vous à la page 14). • Éloignez le module de graves des murs et des angles.

Symptôme	Solution
Les voyants d'état du récepteur sans fil restent allumés en orange (faible)	<ul style="list-style-type: none"> • Suivez les instructions de dépannage à l'écran. • Appuyez sur la touche SETUP de la console ou de la télécommande et répétez le processus de configuration UNIFY® (reportez-vous à la page 14). • Débranchez les cordons d'alimentation des récepteurs sans fil, attendez 30 secondes et rebranchez-les fermement à la prise secteur. • Raccordez vos enceintes arrière à l'aide d'un câble. Contactez le service client de Bose®. Consultez la liste d'adresses fournie dans le carton d'emballage.
Le son est déformé	<ul style="list-style-type: none"> • Parcourez les différentes sources et testez-les. • Diminuez le volume de sortie des appareils connectés à la console. • Vérifiez que le câble d'entrée audio de votre appareil source est raccordé et n'est pas endommagé. • Si vous n'avez pas encore exécuté l'étalonnage ADAPTiQ®, sélectionnez ADAPTiQ® dans le menu UNIFY® (reportez-vous à la page 13). • Débranchez le cordon d'alimentation de la console, attendez 30 secondes, puis rebranchez-le fermement à une prise secteur.
Aucun son ne parvient d'un appareil connecté	<ul style="list-style-type: none"> • Mettez l'appareil sous tension. • Parcourez les différentes sources et testez-les. • Reportez-vous à la notice d'utilisation de l'appareil concerné.
Pas d'image sur le téléviseur, mais le son est présent	Vérifiez que l'entrée vidéo sélectionnée sur le téléviseur correspond à la source vidéo.
Un appareil raccordé ne répond pas systématiquement aux signaux de la télécommande	<ul style="list-style-type: none"> • Essayez de configurer à nouveau cet appareil. Appuyez sur la touche SETUP de la console. Sélectionnez les options de configuration et suivez les instructions pour configurer à nouveau cet appareil. • Remplacez les piles de la télécommande (reportez-vous à la page 41). • Installez votre émetteur à infrarouge (reportez-vous à la page 32).
Pertes de son intermittentes sur les appareils audio numériques coaxiaux	<ul style="list-style-type: none"> • Vérifiez que le câble audio est correctement raccordé à la console et à l'appareil audio numérique coaxial. • Parcourez les différentes sources et testez-les. • Essayez de configurer à nouveau cet appareil. Appuyez sur la touche SETUP de la console. Sélectionnez les options de l'appareil audio numérique coaxial et suivez les instructions pour configurer à nouveau cet appareil. • Débranchez le cordon d'alimentation de la console, attendez 30 secondes, puis rebranchez-le fermement à une prise secteur.
Connexion à un nouveau réseau ou à un réseau différent	<ul style="list-style-type: none"> • Si les informations concernant votre réseau ont changé ou si vous souhaitez connecter votre système à un autre réseau, reportez-vous aux rubriques d'aide de l'application SoundTouch®. • Si vous ne parvenez pas à établir une connexion sans fil, connectez-vous au réseau à l'aide d'un câble Ethernet.



RÉSOLUTION DES PROBLÈMES

Symptôme	Solution
Lecture audio <i>Bluetooth</i> ® impossible	<p>Sur votre système :</p> <ul style="list-style-type: none">• Jumelez un appareil mobile à l'aide de l'écran de la source <i>Bluetooth</i>.• Effacez la liste de jumelage du système à l'aide de l'application SoundTouch® :<ul style="list-style-type: none">- Dans la source <i>Bluetooth</i>, appuyez sur la touche MORE  de votre télécommande.- Sélectionnez EFFACER LISTE.• Essayez de jumeler un autre appareil mobile. <p>Sur votre appareil mobile :</p> <ul style="list-style-type: none">• Désactivez, puis activez de nouveau la fonction <i>Bluetooth</i>.• Supprimez le système du menu <i>Bluetooth</i>. Renouvelez le jumelage.• Reportez-vous à la notice d'utilisation de votre appareil.• Reportez-vous à la section « Aucun son n'est audible » à la page 30.

Configuration de votre émetteur à infrarouge

Si votre télécommande et vos appareils connectés ne répondent pas correctement, Bose® recommande d'utiliser l'émetteur à infrarouge fourni.

Remarque : utilisez les émetteurs à infrarouge uniquement si vous ne parvenez pas à contrôler des appareils d'autres marques avec la télécommande.

1. Retirez l'émetteur à infrarouge du carton  .
2. Insérez l'émetteur dans le connecteur **IR** à l'arrière de la console.

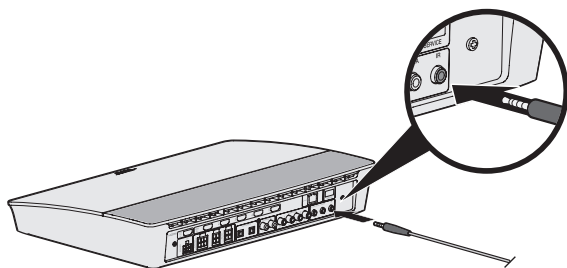

3. Retirez trois adhésifs de la feuille plastique fournie avec l'émetteur et placez-les sur la surface plane des trois supports d'émetteur.

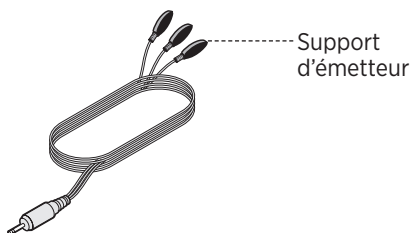

- Retirez la pellicule en plastique des adhésifs.
- Placez les trois supports d'émetteur à infrarouge dans le boîtier de votre appareil ou directement face à l'appareil lui-même.
- Testez la réactivité de votre télécommande. Si le problème persiste, repositionnez les supports d'émetteur et réessayez.

Impossible de jumeler le module de graves sans fil Acoustimass® à la console

Si vous ne parvenez pas à jumeler le module de graves à la console, vous pouvez aussi connecter le module à la barre de son à l'aide d'un câble stéréo de 3,5 mm (non fourni). Utilisez cette méthode uniquement si vous ne parvenez pas à établir une connexion sans fil entre le module de graves et la console.

Remarque : si vous ne disposez pas d'un câble stéréo de 3,5 mm (couramment utilisé pour les écouteurs et les appareils mobiles), contactez le service à la clientèle de Bose® pour obtenir cette pièce.

Consultez la liste d'adresses fournie dans la boîte  .

- Raccordez l'extrémité d'un câble stéréo 3,5 mm au connecteur **ACOUSTIMASS IN** à l'arrière du module de graves.
- Raccordez l'autre extrémité du câble au connecteur **ACOUSTIMASS** à l'arrière de la console.

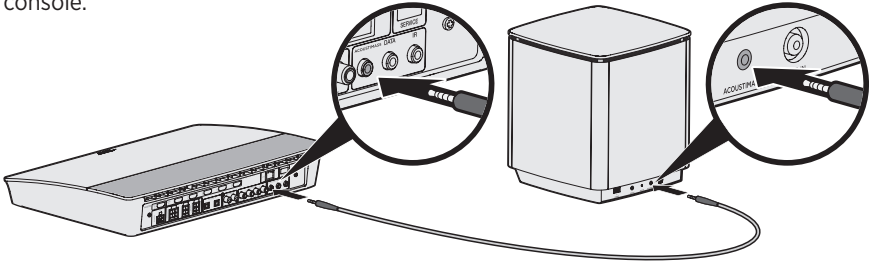

- Mettez votre système sous tension et testez le son.

Vérification du son

- Mettez votre téléviseur sous tension.
- Si vous utilisez un récepteur câble/satellite ou une source auxiliaire :
 - Mettez cette source sous tension.
 - Si votre source auxiliaire est raccordée à votre téléviseur, sélectionnez l'entrée TV appropriée.
- Mettez la console sous tension.

Vous devez entendre le son provenant du module de graves.

Remarque : si vous n'entendez pas de son en provenance du module de graves, reportez-vous à la section « Résolution des problèmes », page 30.

Panneau avant de la console

Le panneau avant de la console dispose des entrées suivantes :

- Casque audio
- Entrée HDMI™

Ces entrées apparaissent dans le menu **SOURCE** comme AUX (Avant) et HDMI (Avant) lorsqu'un appareil est connecté. Il est possible de les utiliser pour raccorder des appareils photo numériques, des caméras vidéo, des lecteurs multimédia et l'appareil mobile de votre choix.



Prise Casque/AUX avant

Vous pouvez utiliser cette prise d'entrée de 3,5 mm pour raccorder votre casque ou comme option audio plug-and-play avec l'appareil mobile de votre choix. Par défaut, cette prise est utilisée pour raccorder un casque.

Si vous souhaitez l'utiliser comme entrée AUX IN, appuyez sur la touche **SOURCE** de la télécommande et sélectionnez **Réglages** sur l'écran.

Entrée HDMI™ en façade

Cette entrée est destinée aux appareils dotés d'une sortie HDMI.

Remarque : la télécommande Bose ne permet pas de contrôler les fonctions propres aux appareils connectés à l'entrée HDMI™ avant.

Panneau arrière de la console

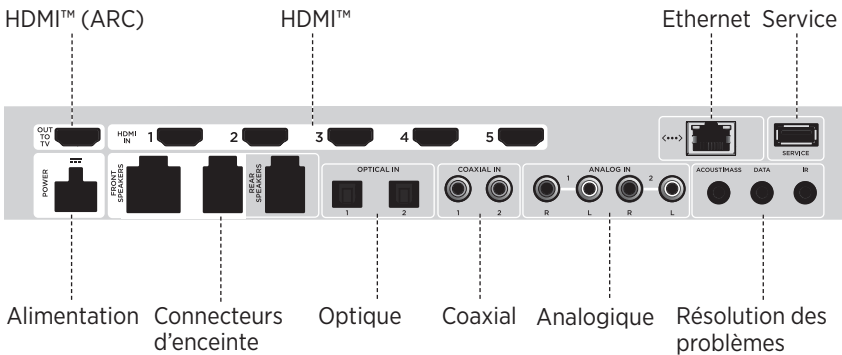

Raccordement d'un adaptateur AC-2

Votre système est livré avec deux adaptateurs AC-2, qui permettent de raccorder les fils d'enceinte avant et arrière à vos enceintes. Utilisez cette procédure lorsqu'elle est mentionnée pour configurer votre système.

1. À l'aide du tournevis, désérrez les vis dans le sens inverse des aiguilles d'une montre (vers la gauche) pour ouvrir les bornes.

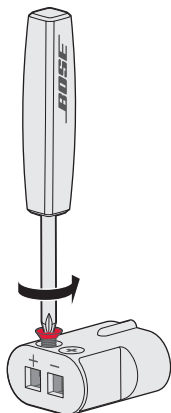

2. Insérez l'extrémité dénudée du câble rouge à deux broches marqué + dans la borne + rouge.
3. Insérez l'extrémité dénudée du câble noir à deux broches dans la borne – argent.

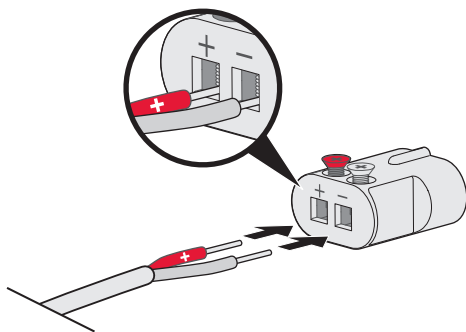

Remarque : veillez à insérer uniquement les extrémités dénudées de chaque fil afin d'éviter d'endommager l'isolant.

4. À l'aide du tournevis, serrez les vis dans le sens des aiguilles d'une montre (vers la droite) pour fixer les fils aux bornes.
5. Répétez les étapes 1 à 4 pour raccorder l'autre adaptateur.

Installation des enceintes avant

Le système UNIFY® vous guide lors de l'installation initiale de vos enceintes avant dans le cadre de la procédure « Connexion câblée aux enceintes » (reportez-vous à la page 14).

Si vous déplacez votre système, mais avez déjà terminé la procédure d'installation, reportez-vous aux instructions suivantes pour démonter la partie arrière de votre système home cinéma.

ATTENTION : ne débranchez pas vos enceintes si votre console est raccordée à un adaptateur secteur.

Accessoires nécessaires :

Carton    :

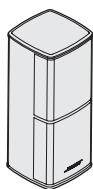

Enceintes Jewel Cube® (2)

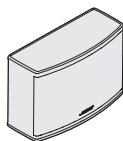

Enceinte centrale
Jewel Cube® (1)



Adaptateurs AC-2
(3)

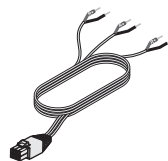

Câble pour enceinte
avant (1)

Carton   :

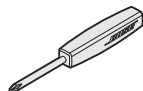

Tournevis (1)

Raccordement des enceintes avant à la console

1. Raccordez les adaptateurs AC-2 aux extrémités dénudées du fil d'enceinte. Reportez-vous à la section « Raccordement d'un adaptateur AC-2 » à la page 35.
2. Insérez l'adaptateur connecté au fil **L+** dans l'enceinte située à gauche de votre téléviseur.
3. Insérez l'adaptateur connecté au fil **R+** dans l'enceinte située à droite de votre téléviseur.
4. Insérez l'adaptateur connecté au fil **C+** dans l'enceinte centrale.
5. Raccordez l'extrémité restante du câble à six broches au connecteur **FRONT SPEAKERS** à six broches à l'arrière de la console.

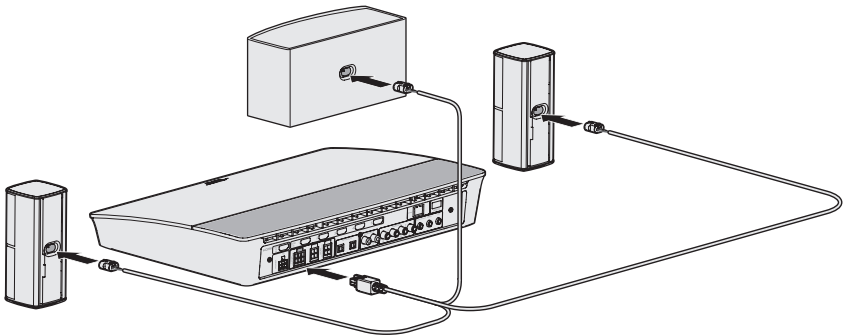

Remarque : le connecteur FRONT SPEAKERS à quatre broches à l'arrière de la console n'est pas utilisé.

Installation des enceintes arrière

Le système UNIFY® vous guide lors de l'installation initiale de vos enceintes arrière dans le cadre de la procédure « Connexion sans fil aux enceintes » (reportez-vous à la page 14).

Si vous déplacez votre système, mais avez déjà terminé la procédure d'installation, reportez-vous aux instructions suivantes pour démonter la partie arrière de votre système home cinéma.

Accessoires nécessaires:

Carton   :

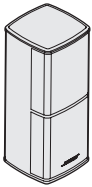

Enceintes Jewel Cube® (2)



Câbles pour enceinte arrière (2)



Adaptateurs AC-2 (2)

Carton  :

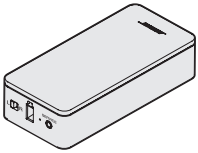

Récepteurs sans fil (2)

Carton   :



Cordons d'alimentation (2)

Carton   :

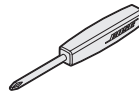

Tournevis (1)

Identification des réglages d'interrupteur sur les récepteurs sans fil

Vos enceintes arrière se connectent aux récepteurs sans fil pour communiquer avec la console. Les récepteurs sont prédéfinis en usine sur un canal gauche et un canal droit. Vous pouvez utiliser l'interrupteur à l'avant du récepteur pour régler les paramètres de canal.

1. Vérifiez que l'interrupteur sur le récepteur sans fil est positionné sur **L** (gauche).
2. Vérifiez que l'interrupteur sur l'autre récepteur sans fil est positionné sur **R** (droite).

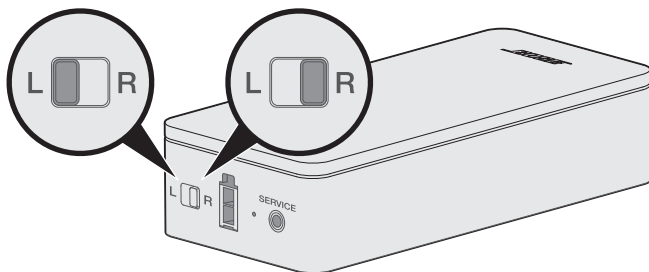

Remarque : vérifiez que l'un des adaptateurs sans fil est toujours réglé sur **L** (gauche) et l'autre sur **R** (droite).

Raccordement des enceintes arrière

1. Raccordez les adaptateurs AC-2 aux extrémités dénudées du fil d'enceinte. Reportez-vous à la section « Raccordement d'un adaptateur AC-2 » à la page 35.
2. Insérez l'adaptateur à l'arrière de l'enceinte.
3. Raccordez l'autre extrémité du câble à deux broches à votre adaptateur sans fil. Vous entendez ou ressentez un clic.

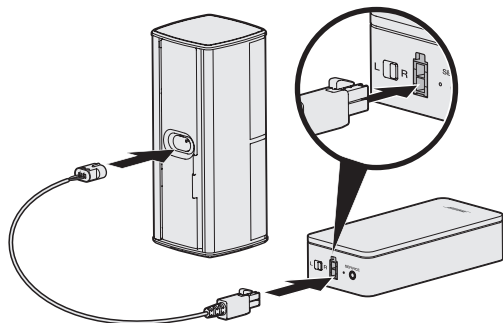

4. Répétez les étapes 1 à 3 pour raccorder l'autre enceinte.

Raccordement des enceintes arrière au secteur

1. Raccordez l'une des extrémités du cordon d'alimentation à votre récepteur sans fil.
2. Branchez l'autre extrémité du cordon à une prise secteur.

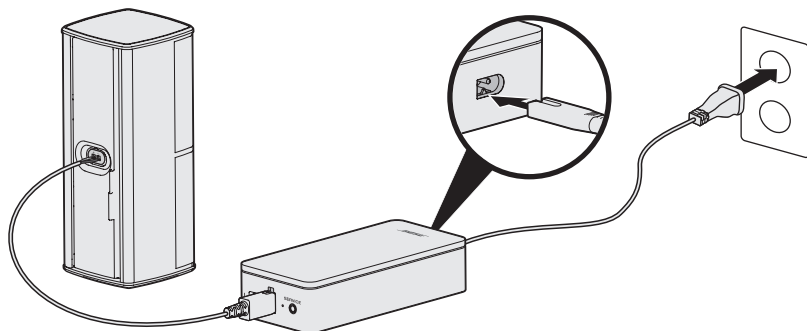

3. Répétez les étapes 1 et 2 pour raccorder l'autre enceinte.

Raccordement des enceintes arrière à l'aide d'un câble

Vous pouvez également raccorder vos enceintes arrière à l'aide d'un kit d'adaptateur (vendu séparément).

Pour acquérir ce kit, contactez votre revendeur Bose® ou le site www.Bose.com.

ATTENTION : n'utilisez aucun câble d'un autre fabricant pour raccorder les enceintes au système Bose. L'utilisation de câbles non autorisés risque d'endommager le système Bose et ses composants.

Installation de vos enceintes

Vous pouvez installer les enceintes sur des supports muraux, des pieds de sol ou des pieds de table. Pour acquérir ces accessoires, contactez votre revendeur Bose® ou consultez la page www.Bose.com

ATTENTION :

- Utilisez uniquement des accessoires Bose pour installer les enceintes. L'utilisation d'accessoires non autorisés risque d'endommager le système Bose et ses composants.
- Les câbles d'enceinte et d'interconnexion fournis avec cet appareil n'ont pas été approuvés pour une installation encastrée. Consultez la réglementation locale pour connaître le type de câble correct pour une installation encastrée.

Remplacement des piles de la télécommande

Remplacez les quatre piles lorsque la télécommande cesse de fonctionner correctement ou lorsque le voyant à DEL de la console clignote en rouge (reportez-vous à la page 26).

1. Ouvrez le compartiment à piles situé à l'arrière de la télécommande en le faisant glisser.
2. Installez quatre piles AA (IEC LR6) de 1,5 V. Faites correspondre les symboles + et - des piles avec les repères + et - situés à l'intérieur du compartiment.

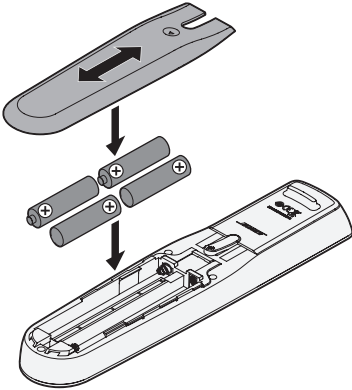

3. Remettez le couvercle en place.



781532-0010

BOSE[®]
Better sound through research[®]

©2016 Bose Corporation, The Mountain,
Framingham, MA 01701-9168 États-Unis
AM781532 Rév.00