

# Projecteur DLP®

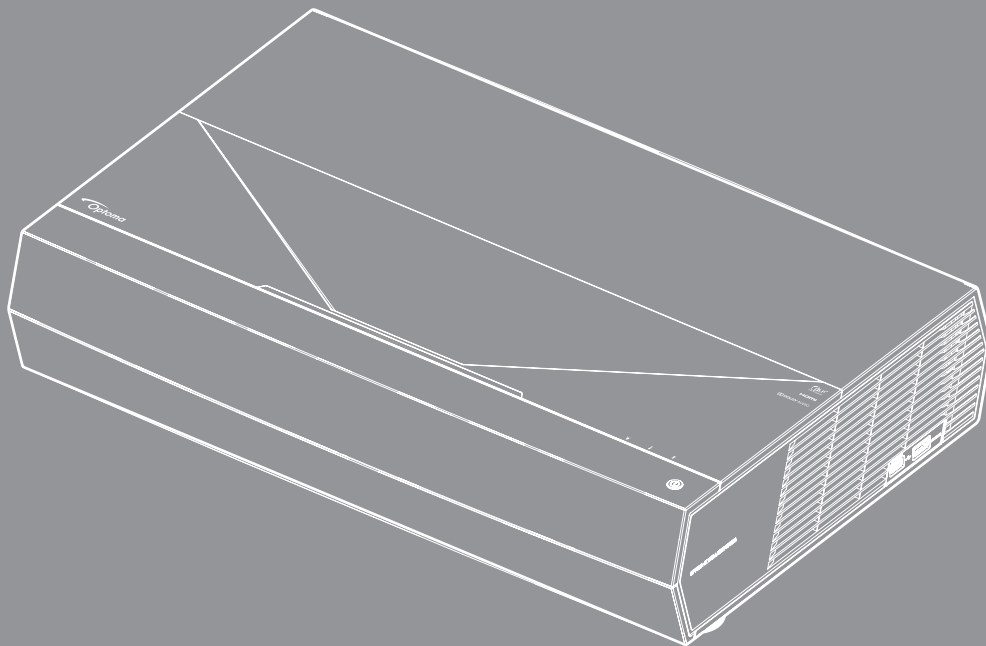



# TABLE DES MATIÈRES

<b>SÉCURITÉ .....</b>	<b>4</b>
<i>Consignes de sécurité importantes .....</i>	<i>4</i>
<i>Nettoyer l'objectif .....</i>	<i>5</i>
<i>Informations relatives à la sécurité du rayonnement laser .....</i>	<i>6</i>
<i>Consignes de sécurité pour la 3D .....</i>	<i>7</i>
<i>Avis sur le droit d'auteur .....</i>	<i>8</i>
<i>Limitation de responsabilité .....</i>	<i>8</i>
<i>Reconnaissance de marque .....</i>	<i>8</i>
<i>FCC .....</i>	<i>8</i>
<i>Déclaration de Conformité pour les pays dans l'Union Européenne .....</i>	<i>9</i>
<i>WEEE .....</i>	<i>9</i>
<b>INTRODUCTION .....</b>	<b>10</b>
<i>Contenu du paquet .....</i>	<i>10</i>
<i>Accessoires standard .....</i>	<i>11</i>
<i>Description du produit .....</i>	<i>11</i>
<i>Connexions .....</i>	<i>12</i>
<i>Clavier et voyants DEL .....</i>	<i>12</i>
<i>Télécommande .....</i>	<i>13</i>
<i>Appairage de votre télécommande Bluetooth avec le projecteur .....</i>	<i>14</i>
<b>CONFIGURATION ET INSTALLATION .....</b>	<b>15</b>
<i>Installation du projecteur .....</i>	<i>15</i>
<i>Connecter des sources au projecteur .....</i>	<i>16</i>
<i>Réglage de l'image projetée .....</i>	<i>17</i>
<i>Configuration de la télécommande .....</i>	<i>18</i>
<b>UTILISER LE PROJECTEUR .....</b>	<b>19</b>
<i>Mise sous/hors tension du projecteur .....</i>	<i>19</i>
<i>Utilisation du projecteur comme une enceinte sans fil .....</i>	<i>23</i>
<i>Vue d'ensemble de l'écran d'accueil .....</i>	<i>24</i>
<i>Date et heure du système .....</i>	<i>24</i>
<i>Menu des réglages du projecteur (OSD) .....</i>	<i>25</i>
<i>Menu de réglages système .....</i>	<i>37</i>
<i>Sélectionner une source d'entrée .....</i>	<i>48</i>
<i>Sélection d'une appli .....</i>	<i>49</i>
<i>Formats multimédia pris en charge .....</i>	<i>50</i>
<i>Visualisation de la barre d'état .....</i>	<i>54</i>
<i>À propos du menu rapide .....</i>	<i>54</i>

## **INFORMATIONS SUPPLÉMENTAIRES..... 55**

<i>Résolutions compatibles.....</i>	<i>55</i>
<i>Taille d'image et distance de projection.....</i>	<i>56</i>
<i>Télécommande.....</i>	<i>57</i>
<i>Guide de dépannage.....</i>	<i>60</i>
<i>Message sur l'éclairage DEL.....</i>	<i>62</i>
<i>Spécifications .....</i>	<i>64</i>
<i>Les bureaux d'Optoma dans le monde.....</i>	<i>65</i>

# SÉCURITÉ

	Le symbole éclair avec une tête en forme de flèche à l'intérieur d'un triangle équilatéral, est destiné à alerter l'utilisateur de la présence de tensions dangereuses non isolées à l'intérieur du produit. Ces tensions peuvent être d'une puissance suffisante pour constituer un risque d'électrocution pour les individus.
	Le point d'exclamation à l'intérieur d'un triangle équilatéral sert à avertir l'utilisateur des points importants concernant l'utilisation et la maintenance (entretien) dans le document qui accompagne l'appareil.

Veuillez suivre tous les avertissements, les mises en garde et les consignes recommandés dans ce guide d'utilisation.

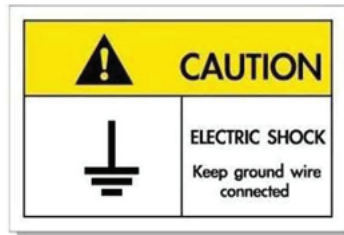

Pour éviter tout choc électrique, l'appareil et ses périphériques doivent être correctement reliés à la terre.

Cet appareil est équipé d'une fiche d'alimentation à trois broches avec mise à la terre.

Ne retirez pas la broche de mise à la terre de la fiche d'alimentation.

Il s'agit d'un dispositif de sécurité. Si vous ne parvenez pas à insérer la fiche dans la prise, contactez un électricien.

N'essayez pas de neutraliser la prise de terre.

## Consignes de sécurité importantes

- Ne bloquez pas les fentes de ventilation. Afin de s'assurer d'un fonctionnement fiable du projecteur et de le protéger contre toute surchauffe, il est recommandé de l'installer dans un lieu qui ne bloque pas la ventilation. Comme exemple, ne pas placer le projecteur sur une table à café encombrée, un divan, un lit ou etc. Ne pas l'installer dans un endroit fermé tel qu'une bibliothèque ou un meuble pouvant empêcher la circulation d'air.
- Pour réduire les risques d'incendie et/ou d'électrocution, n'exposez pas cet appareil à la pluie ou à l'humidité. Ne pas installer à proximité de sources de chaleur telles que les radiateurs, les bouches de chauffage, les cuisinières ou d'autres appareils (y compris les amplificateurs) produisant de la chaleur.
- Ne pas laisser des objets ou des liquides pénétrer dans le projecteur. Ils peuvent toucher des points de tension dangereuse et des pièces court-circuitées peuvent entraîner un incendie ou un choc électrique.
- N'utilisez pas dans les conditions suivantes :
  - Dans des environnements extrêmement chauds, froids ou humides.
    - (i) Assurez-vous que la température ambiante de la pièce est comprise entre 5 - 40°C (41°F - 104°F)
    - (ii) L'humidité relative est entre 10 - 85%
  - Dans des zones susceptibles de comporter un excès de poussière et de saleté.
  - A proximité de tout appareil générant un champ magnétique puissant.
  - Sous la lumière directe du soleil.
- Ne pas utiliser l'appareil s'il est physiquement abîmé ou endommagé. Un endommagement ou un mauvais traitement physique pourrait être (mais n'est pas limité à) :
  - Lorsque l'appareil est tombé.
  - Lorsque le cordon d'alimentation ou la fiche ont été endommagés.
  - Lorsqu'un liquide a pénétré dans le projecteur.
  - Lorsque le projecteur a été exposé à la pluie ou à l'humidité.
  - Lorsque quelque chose est tombé dans le projecteur ou est lâche dedans.

- Ne placez pas le projecteur sur une surface instable. Le projecteur pourrait tomber et causer des blessures ou s'endommager.
- Ne bloquez pas lumière sortant de l'objectif du projecteur lorsque ce dernier est en fonctionnement. La lumière fera chauffer l'objet qui pourrait fondre, causer des brûlures ou provoquer un incendie.
- Veuillez ne pas ouvrir et ne pas démonter le projecteur car vous pourriez vous électrocuter.
- Ne pas essayer de réparer le projecteur vous-même. Ouvrir ou retirer les couvercles pourrait vous exposer à des tensions dangereuses ou aux d'autres dangers. Veuillez contacter Optoma avant de faire réparer l'appareil.
- Référez-vous au boîtier du projecteur pour les marques concernant la sécurité.
- L'appareil ne peut être réparé que par du personnel de service qualifié.
- Utilisez uniquement les pièces/accessoires spécifiés par le constructeur.
- Ne regardez pas directement l'objectif du projecteur lors de l'utilisation. La force de la lumière risque de vous abîmer les yeux.
- Lorsque vous éteignez le projecteur, veuillez vous assurer que le cycle de refroidissement est terminé avant de couper l'alimentation. Laissez le projecteur 90 secondes pour qu'il refroidisse.
- Mettez hors tension et débranchez la fiche d'alimentation de la prise de courant CA avant de nettoyer le produit.
- Utilisez un chiffon doux et sec avec un détergent doux pour nettoyer le boîtier de l'appareil. N'utilisez pas de nettoyants abrasifs, cires ou solvants pour nettoyer l'appareil.
- Débranchez le cordon d'alimentation de la prise de courant CA si le produit ne va pas être utilisé pendant une longue période.
- N'installez pas le projecteur à un endroit où il peut être soumis à des vibrations ou des chocs.
- Ne touchez pas l'objectif à mains nues.
- Retirez la ou les piles de la télécommande avant stockage. Si la ou les piles restent dans la télécommande pendant de longues périodes, elles peuvent fuir.
- N'utilisez et ne stockez pas le projecteur dans des endroits où la fumée d'huile ou de cigarettes peut être présente, car cela peut nuire aux performances du projecteur.
- Suivez l'orientation d'installation du projecteur indiquée, car les installations non conventionnelles peuvent nuire aux performances du projecteur.
- Utilisez un bloc multiprise ou un parasurtenseur. Car les pannes de courant et les baisses de tension peuvent tuer des appareils.

## Nettoyer l'objectif

- Avant de nettoyer l'objectif, veillez à éteindre le projecteur et à débrancher le cordon d'alimentation afin de le laisser refroidir complètement.
- Utilisez de l'air comprimé pour éliminer la poussière.
- Utilisez un linge spécial pour nettoyer l'objectif et essuyez-le avec soin. Ne touchez pas l'objectif avec vos doigts.
- N'utilisez ni détergents alcalins / acides ni de solvants volatils tels que l'alcool pour nettoyer l'objectif. Si l'objectif est endommagé en raison du processus de nettoyage, ceci n'est pas couvert par la garantie.

### Avertissement

- N'utilisez pas de pulvérisateur contenant des gaz inflammables pour éliminer la poussière ou la saleté de l'objectif. Cela pourrait provoquer un feu en raison de la chaleur excessive à l'intérieur du projecteur.
- Ne nettoyez pas l'objectif si le projecteur est en train de chauffer. Cela pourrait décoller le film superficiel de l'objectif.
- N'essuyez pas et ne tapotez pas l'objectif avec un objet dur.

## Informations relatives à la sécurité du rayonnement laser

- Conforme aux 21 CFR 1040.10 et 1040.11 à l'exception de la conformité en tant que LIP du groupe de risque 2, tel que défini dans la CEI 62471- 5: Ed. 1.0. Pour plus d'informations, consultez l'avis relatif au laser n° 57 du 8 mai 2019

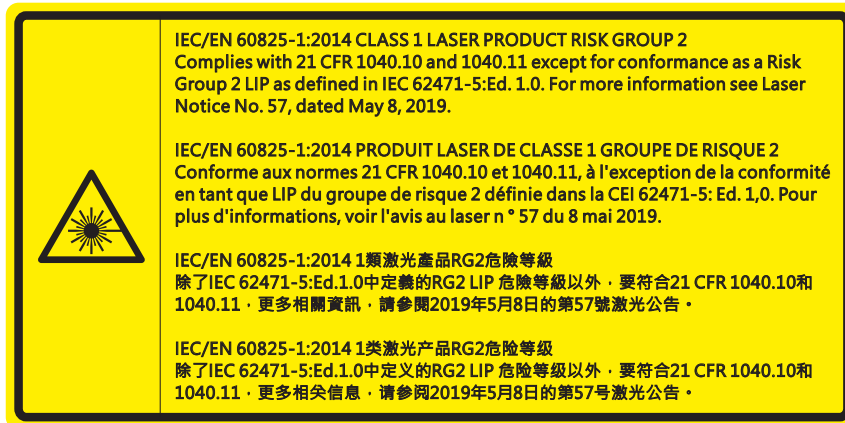

**Le fait de ne pas respecter les mesures suivantes représente un risque léthal ou de blessure grave.**

- Ce projecteur possède un module laser intégré de classe 4. Tout démontage ou modification est très dangereux et ne doit jamais être tenté.
- Toute opération ou réglage non spécifiquement indiqué dans le manuel d'utilisation constitue un risque d'exposition dangereuse au rayonnement laser.
- Ne pas ouvrir ou démonter le projecteur car cela pourrait provoquer des dégâts par exposition au rayonnement laser.
- Ne pas fixer le faisceau lorsque le projecteur est allumé. La lumière brillante peut causer des dommages permanents aux yeux.
- Lorsque vous allumez le projecteur, assurez-vous que personne dans la plage de projection ne regarde l'objectif.
- À défaut de suivre la procédure de contrôle, de réglage ou d'utilisation, il y a risque de provoquer des dégâts par exposition au rayonnement laser.
- Instructions adéquates pour le montage, l'utilisation et la maintenance, y compris des avertissements clairs concernant les précautions à prendre pour éviter toute exposition éventuelle au laser.

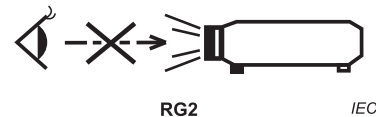
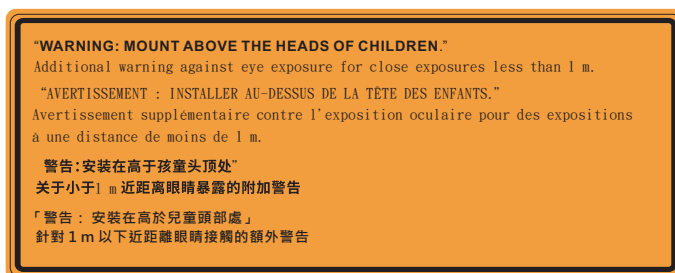

CEI 60825- 1 : 2014 Classe 1 RG2

CEI 62471- 5 : 2015 RG2

- Instructions supplémentaires pour surveiller les enfants : ne pas fixer et ne pas utiliser d'aide optique.
- Instructions supplémentaires : à installer hors de portée des enfants.
- Il est conseillé de surveiller les enfants et de ne jamais les laisser regarder le faisceau du projecteur quelle que soit la distance du projecteur.
- Il est conseillé de faire preuve de prudence lorsque vous utilisez la télécommande pour démarrer le projecteur face à l'objectif de projection.
- Il est conseillé à l'utilisateur d'éviter d'utiliser des aides optiques telles que des jumelles ou des télescopes dans le faisceau.
- Comme pour toute source de lumière vive, ne pas fixer le faisceau, RG2 CEI 62471- 5:2015.
- AVERTISSEMENT : INSTALLER AU-DESSUS DE LA TÊTE DES ENFANTS. L'utilisation d'un support de plafond est recommandée avec ce produit afin de le placer au-dessus des yeux des enfants.

## Consignes de sécurité pour la 3D

Veillez suivre les avertissements et précautions indiqués avant que vous ou votre enfant utilisiez la fonction 3D.

### Avertissement

Les enfants et les adolescents peuvent être plus sensibles aux problèmes de santé liés aux contenus 3D et doivent être étroitement surveillés lors de la visualisation de ces images.

### Attention à l'épilepsie photosensible et aux autres risques de santé

- Certains spectateurs peuvent subir une crise d'épilepsie ou un accident vasculaire cérébral lorsqu'ils sont exposés à certaines images ou lumières clignotantes dans les images de certains projecteurs ou jeux vidéo. Si vous souffrez d'épilepsie ou d'un accident vasculaire cérébral, ou si vous avez des antécédents familiaux, veuillez consulter un médecin spécialiste avant d'utiliser la fonction 3D.
- Même ceux qui n'ont pas d'antécédents personnels ou familiaux d'épilepsie ou d'AVC peuvent présenter un état non diagnostiqué susceptible de provoquer des crises d'épilepsie photosensible.
- Les femmes enceintes, les personnes âgées, les personnes souffrant de troubles médicaux graves, qui sont privées de sommeil ou sous l'influence d'alcool doivent éviter l'utilisation des fonctionnalités 3D de l'appareil.
- Si vous ressentez un des symptômes suivants, cessez immédiatement de visionner des images 3D et consultez un médecin spécialiste : (1) troubles de la vision; (2) tête légère; (3) étourdissements; (4) mouvements involontaires tels que convulsions, contractions oculaires ou musculaires, (5) confusion; (6) nausées; (7) perte de conscience; (8) convulsions; (9) crampes, et / ou (10) désorientation. Les enfants et les adolescents sont plus susceptibles que les adultes de ressentir ces symptômes. Les parents doivent surveiller leurs enfants et leur demander s'ils ressentent ces symptômes.
- Une projection 3D peut également provoquer le mal des transports, des effets résiduels perceptifs, une désorientation, une fatigue oculaire et une diminution de la stabilité posturale. Il est recommandé aux utilisateurs de prendre des pauses fréquentes pour réduire le risque de ces effets. Si vos yeux montrent des signes de fatigue ou de sécheresse ou si vous avez un des symptômes ci-dessus, cessez immédiatement d'utiliser cet appareil et ne reprenez pas avant au moins 30 minutes après la disparition des symptômes.
- Le fait de regarder la projection 3D tout en restant assis trop près de l'écran pendant une longue période de temps peut endommager votre vue. La distance de visualisation idéale doit être d'au moins trois fois la hauteur de l'écran. Il est recommandé que les yeux du spectateur soient au niveau de l'écran.
- Le fait de regarder une projection 3D avec des lunettes 3D pendant une période de temps prolongée peut causer un mal de tête ou de la fatigue. Si vous ressentez un mal de tête, de la fatigue ou des étourdissements, cessez de visionner la projection 3D et reposez-vous.
- N'utilisez pas les lunettes 3D à des fins autres que la visualisation d'une projection 3D.
- Le fait de porter les lunettes 3D à d'autres fins (comme lunettes de vue, lunettes de soleil, lunettes de protection, etc.) peut être physiquement dangereux pour vous et peut affaiblir votre vue.
- Certains téléspectateurs peuvent se sentir désorientés lorsqu'ils regardent une projection 3D. En conséquence, ne placez pas votre PROJECTEUR 3D près d'escaliers à découvert, de câbles, de balcons, ou d'autres objets qui peuvent faire trébucher ou tomber, être heurtés, renversés, ou brisés.

## Avis sur le droit d'auteur

Ce documentation, y compris toutes les photos, les illustrations et le logiciel est protégé par des lois de droits d'auteur internationales, avec tous droits réservés. Ni ce manuel ni les éléments stipulés ci-contre ne peuvent être reproduits sans le consentement écrit de l'auteur.

© Avis sur le droit d'auteur 2020

## Limitation de responsabilité

Les informations contenues dans le présent document sont sujettes à des modifications sans préavis. Le fabricant ne fait aucune représentation ni garantie par rapport au contenu ci-contre et renie plus particulièrement toute garantie implicite de commercialisation des marchandises ou d'adaptabilité pour un objectif quelconque. Le fabricant se réserve le droit de réviser cette documentation et d'apporter des modifications de temps à autre au contenu ci-contre sans que le fabricant ne soit dans l'obligation d'avertir les personnes des révisions ou modifications qui ont eu lieu.

## Reconnaissance de marque

Kensington est une marque déposée aux États-Unis d'ACCO Brand Corporation avec inscriptions émises et demandes en cours dans d'autres pays du monde entier.

HDMI, le logo HDMI, et High-Definition Multimedia Interface sont des marques commerciales ou des marques déposées de HDMI Licensing LLC, aux États-Unis et dans d'autres pays.

DLP®, DLP Link et le logo DLP sont des marques commerciales déposées de Texas Instruments et BrilliantColor™ est une marque commerciale de Texas Instruments.



Fabriqué sous licence de Dolby Laboratories.

Dolby, Dolby Audio et le symbole double-D sont des marques commerciales de Dolby Laboratories.

Amazon, Alexa et tous les logos liés sont des marques commerciales d'Amazon.com, Inc. ou de ses filiales.

Tous les autres noms de produits stipulés dans le présent manuel sont les propriétés de leurs détenteurs respectifs et sont reconnus comme tels.

## FCC

Cet appareil a été testé et reconnu conforme aux limites pour les appareils numériques de Classe B, conformément à l'Article 15 des Règlements FCC. Ces limites garantissent une protection suffisante contre les interférences dangereuses liées à l'utilisation de l'équipement dans un environnement résidentiel. Cet appareil génère, utilise et peut émettre de l'énergie fréquence radio et, s'il n'est pas installé et utilisé en accord avec les instructions, peut provoquer des interférences dans les communications radio.

Cependant, il ne peut être garanti qu'aucune interférence ne se produira dans une installation particulière. Si cet appareil provoque des interférences néfastes pour la réception de la radio ou de la télévision, ce qui peut être déterminé en éteignant puis en rallumant l'appareil, l'utilisateur est encouragé à tenter de corriger les interférences par une ou plusieurs des mesures suivantes :

- Réorienter ou déplacer l'antenne de réception.
- Augmenter la distance entre l'appareil et le récepteur.
- Connecter l'appareil sur un circuit différent de celui sur lequel le récepteur est branché.
- Consulter le revendeur ou un technicien radio/télévision expérimenté pour l'aide.



## Avis : Câbles blindés

Toutes les connexions avec d'autres appareils informatiques doivent être effectuées à l'aide de câbles blindés pour rester conforme aux règlements FCC.

### Mise en garde

Les changements et modifications non approuvés expressément par le fabricant pourraient annuler la compétence de l'utilisateur, qui est accordée par la FCC, à opérer ce projecteur.

### Conditions de fonctionnement

Cet appareil est conforme à l'article 15 des Règlements FCC. Son fonctionnement est sujet aux deux conditions suivantes :

1. Cet appareil ne doit pas provoquer d'interférences néfastes, et
2. Cet appareil doit accepter toutes les interférences reçues, y compris celles pouvant provoquer un fonctionnement indésirable.

### Avis : Utilisateurs Canadiens

This Class B digital apparatus complies with Canadian ICES-003.

Remarque à l'intention des utilisateurs canadiens

Cet appareil numérique de la classe B est conforme à la norme NMB-003 du Canada.

## Déclaration de Conformité pour les pays dans l'Union Européenne

- Directive EMC 2014/30/CE (comprenant les amendements)
- Directive 2014/35/CE sur les basses tensions
- Directive 1999/5/CE R & TTE (si le produit dispose de la fonction RF)

## WEEE



### Consignes de mise au rebut

Ne pas jeter cet appareil électronique dans les déchets pour vous en débarrasser. Pour réduire la pollution et garantir une meilleure protection de l'environnement, veuillez le recycler.

# INTRODUCTION

## Contenu du paquet

Déballer avec précaution et vérifiez que vous avez les éléments suivants en plus des accessoires standard. Certains des éléments pour des accessoires en option peuvent ne pas être disponibles en fonction du modèle, de la spécification et de votre région d'achat. Consultez votre point de vente à ce sujet. Certains accessoires peuvent varier d'une région à l'autre.

La carte de garantie n'est fournie que dans certaines régions. Consultez votre revendeur pour plus d'informations.

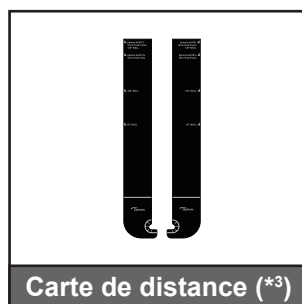
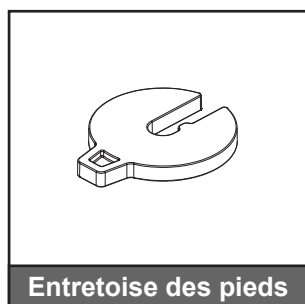
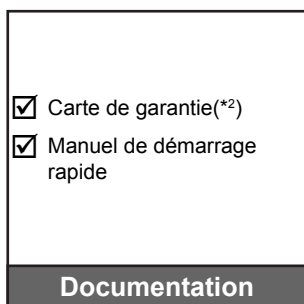
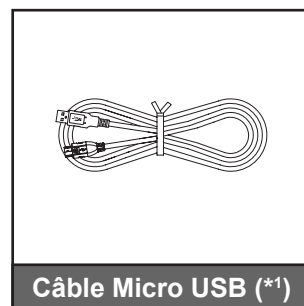
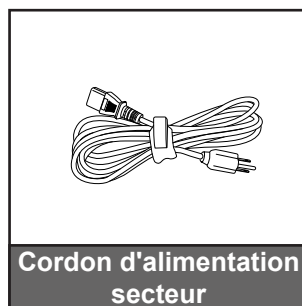
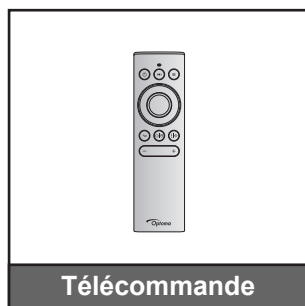
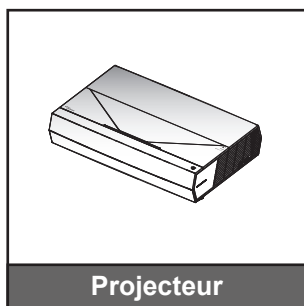

### Remarque :

- La télécommande réelle peut varier selon les régions.
- (\*1) Pour la recharge de la télécommande.
- (\*2) Pour les informations sur la garantie européenne, veuillez visiter [www.optoma.com](http://www.optoma.com).
- (\*3) Utilisez les cartes de distance fournies afin de déterminer la distance appropriée entre le projecteur et la surface de projection. Pour plus de détails, consultez le Guide d'installation SmartFIT.



Veuillez numériser le code QR ou visiter l'URL suivante :  
<https://www.optoma.com/support/download>

# INTRODUCTION

## Accessoires standard

## Description du produit

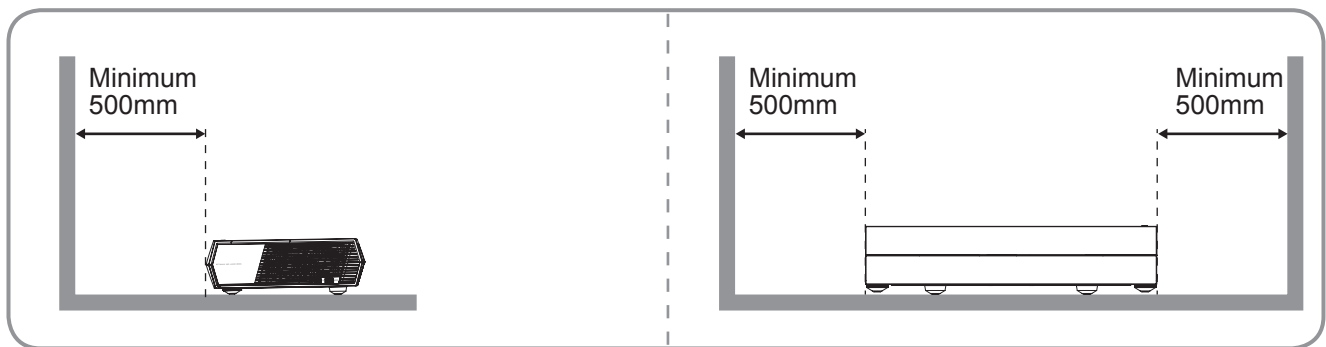
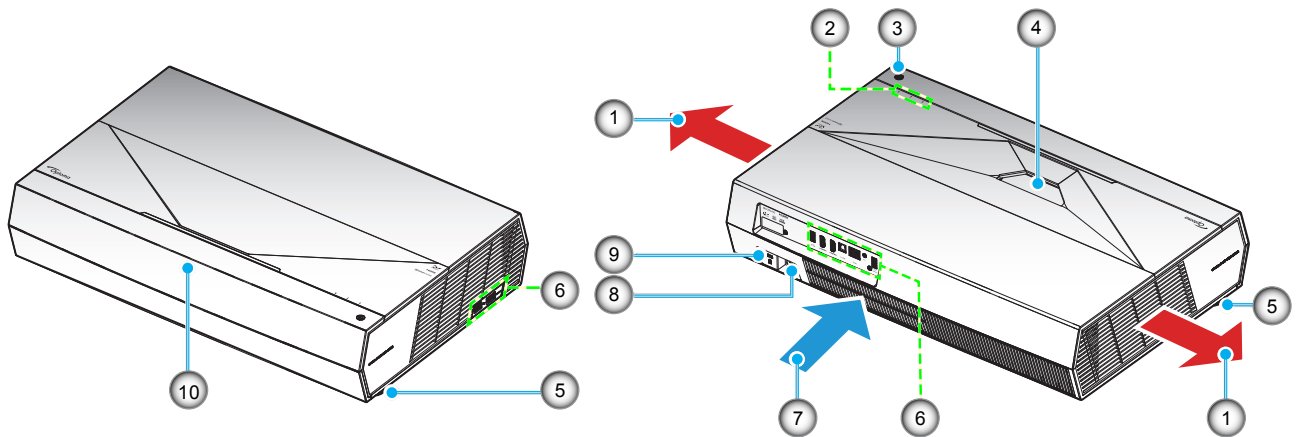

### Remarque :

- Ne bloquez pas les événements d'entrée/sortie du projecteur.
- Lorsque vous utilisez le projecteur dans un espace clos, laissez au moins 50cm (19") d'espace autour des événements d'entrée/sortie.

Non	Élément	Non	Élément
1.	Ventilation (sortie)	6.	Connexions d'entrée/sortie
2.	Indicateurs DEL	7.	Ventilation (entrée)
3.	Bouton Marche	8.	Prise d'alimentation
4.	Objectif	9.	Port de verrouillage Kensington™
5.	Pied de réglage inclinable	10.	Capteur IR

# INTRODUCTION

## Connexions

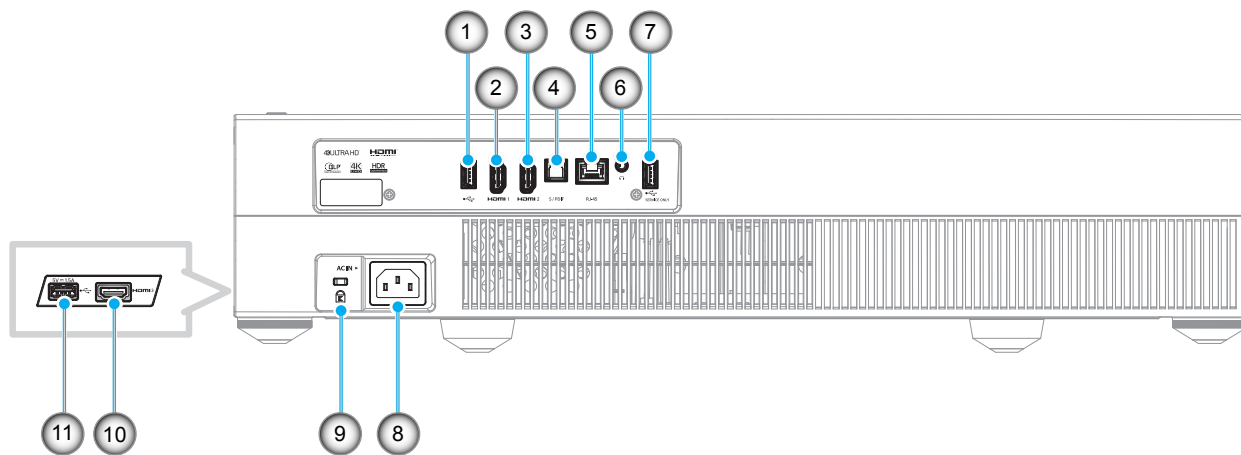

Non	Élément	Non	Élément
1.	Port USB 2.0 / Lecteur multimédia USB	7.	Port USB2.0 (Maintenance uniquement)
2.	Port HDMI 1 (HDMI v2.0 (ARC))	8.	Prise d'alimentation
3.	Port HDMI 2 (HDMI v2.0)	9.	Port de verrouillage Kensington™
4.	Port S/PDIF (Sortie numérique)	10.	Port HDMI 3 (HDMI 1.4)
5.	Port RJ-45	11.	Port USB2.0 (Alimentation 5V---1,5A)(*)
6.	Port de sortie audio		

**Remarque :** (\*) Non recommandé pour recharger un téléphone portable.

## Clavier et voyants DEL

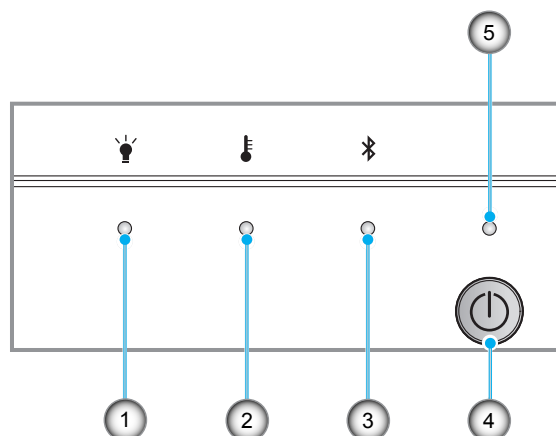

Non	Élément	Non	Élément
1.	DEL de la lampe	4.	Bouton Marche
2.	DEL de la température	5.	DEL d'alimentation
3.	DEL Bluetooth		

# INTRODUCTION

## Télécommande

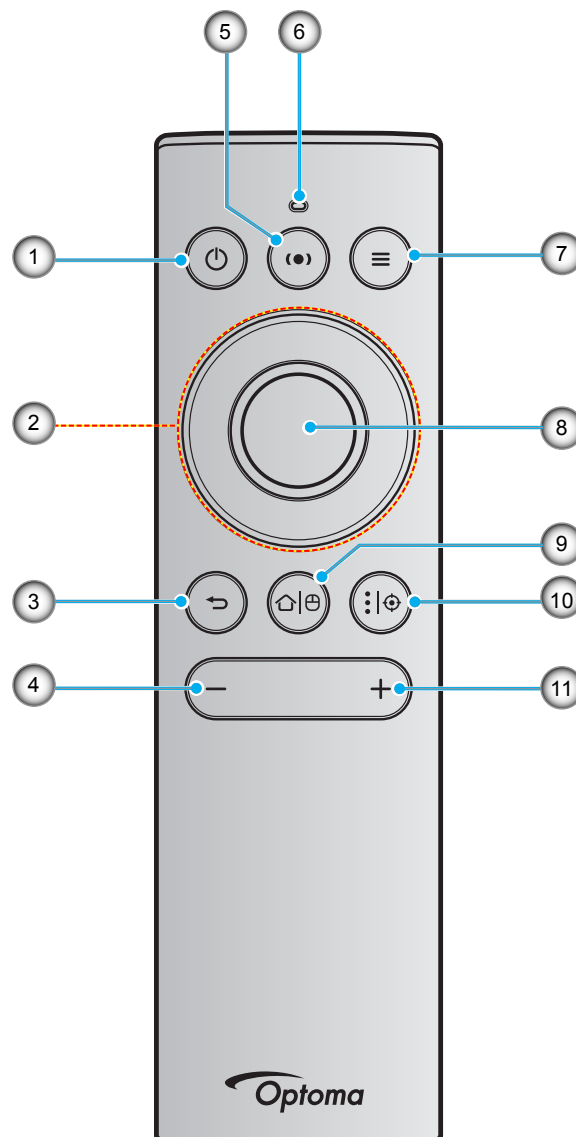

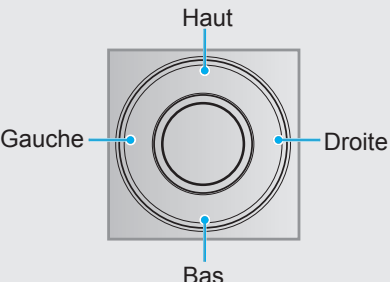
Non	Élément	Non	Élément
1.	Marche-Arrêt / Veille	3.	Retour
2.	Quatre boutons de sélection directionnels : 	4.	Volume -
		5.	Mode haut-parleur activé
		6.	Indicateur DEL
		7.	Menu Projecteur / Menu Rapide
		8.	OK
		9.	Accueil / Souris aérienne Activer / Désactiver
		10.	Paramètres appli Android / Focus
		11.	Volume +

**Remarque :** La télécommande prend en charge les transmissions infrarouge (IR) et Bluetooth. Elle peut également fonctionner comme une souris aérienne.

# INTRODUCTION

## Appairage de votre télécommande Bluetooth avec le projecteur

Appuyez longuement sur les boutons "⏪|⏩" et "↶" **en même temps** pendant 5 secondes. L'appareil est en mode d'appairage si la DEL d'état de la télécommande Bluetooth clignote en bleu.

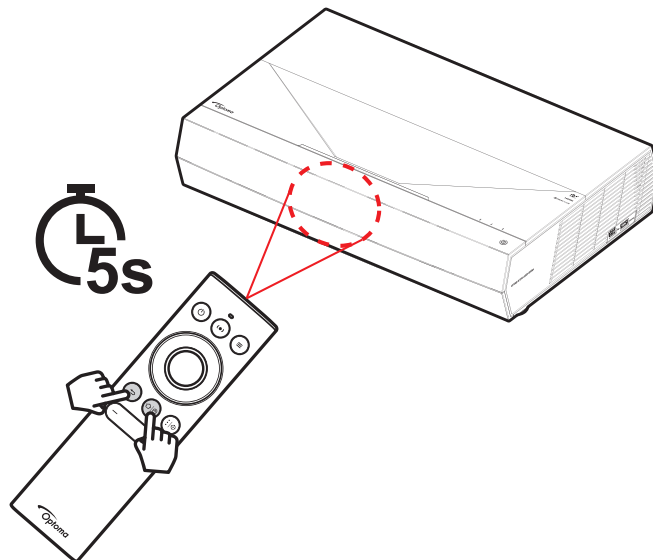

Le processus d'appairage prend environ 20 secondes. Si l'appairage est réussi, la DEL d'état de la télécommande Bluetooth devient bleue fixe lorsqu'un bouton est enfoncé. Sinon, la DEL d'état de la télécommande Bluetooth devient vert lorsqu'un bouton est enfoncé.

Si la télécommande Bluetooth reste inactive pendant 10 minutes, elle passe automatiquement en mode veille et le Bluetooth est déconnecté.

### Remarque :

- *La télécommande réelle peut varier selon les régions.*
- *Certains boutons peuvent ne pas avoir de fonction pour les modèles qui ne prennent pas en charge ces fonctionnalités.*

# CONFIGURATION ET INSTALLATION

## Installation du projecteur

Votre projecteur est conçu pour être installé dans l'une des deux positions possibles.

La disposition de la pièce et vos préférences personnelles détermineront l'emplacement d'installation que vous choisirez. Prenez en compte la taille et la position de votre écran, l'emplacement d'une prise de courant adéquate, ainsi que l'emplacement et la distance entre le projecteur et le reste de votre équipement.

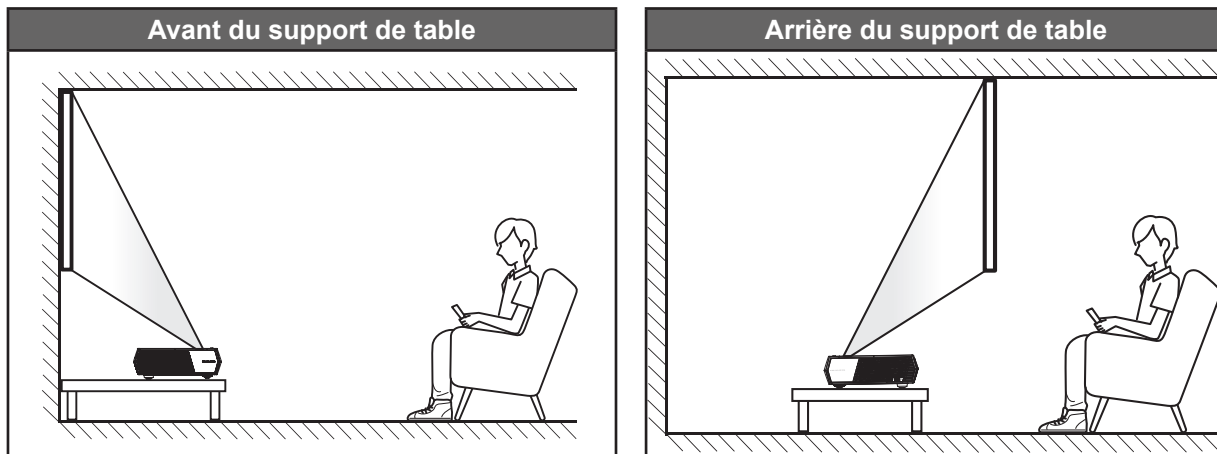

- Pour déterminer l'emplacement du projecteur pour une taille d'écran donnée, veuillez consulter le tableau de distances en page 56.
- Pour déterminer la taille d'écran pour une distance donnée, veuillez consulter le tableau de distances en page 56.

### Remarque :

- *Plus le projecteur est éloigné de l'écran, plus l'image projetée est grande et le décalage vertical augmente proportionnellement.*
- *Le décalage vertical peut varier d'un projecteur à l'autre en raison des limites de la fabrication de l'optique. Des ajustements supplémentaires peuvent survenir lors du basculement de projecteur.*

### IMPORTANT !

*Ne pas utiliser le projecteur dans une orientation autre que le dessus de table. Le projecteur doit être horizontal et ne doit pas être incliné vers l'avant/vers l'arrière ou à gauche/à droite. Toute autre orientation invalide la garantie et peut raccourcir la durée de vie du projecteur. Pour obtenir des conseils sur une installation non standard, veuillez contacter Optoma.*

# CONFIGURATION ET INSTALLATION

## Connecter des sources au projecteur

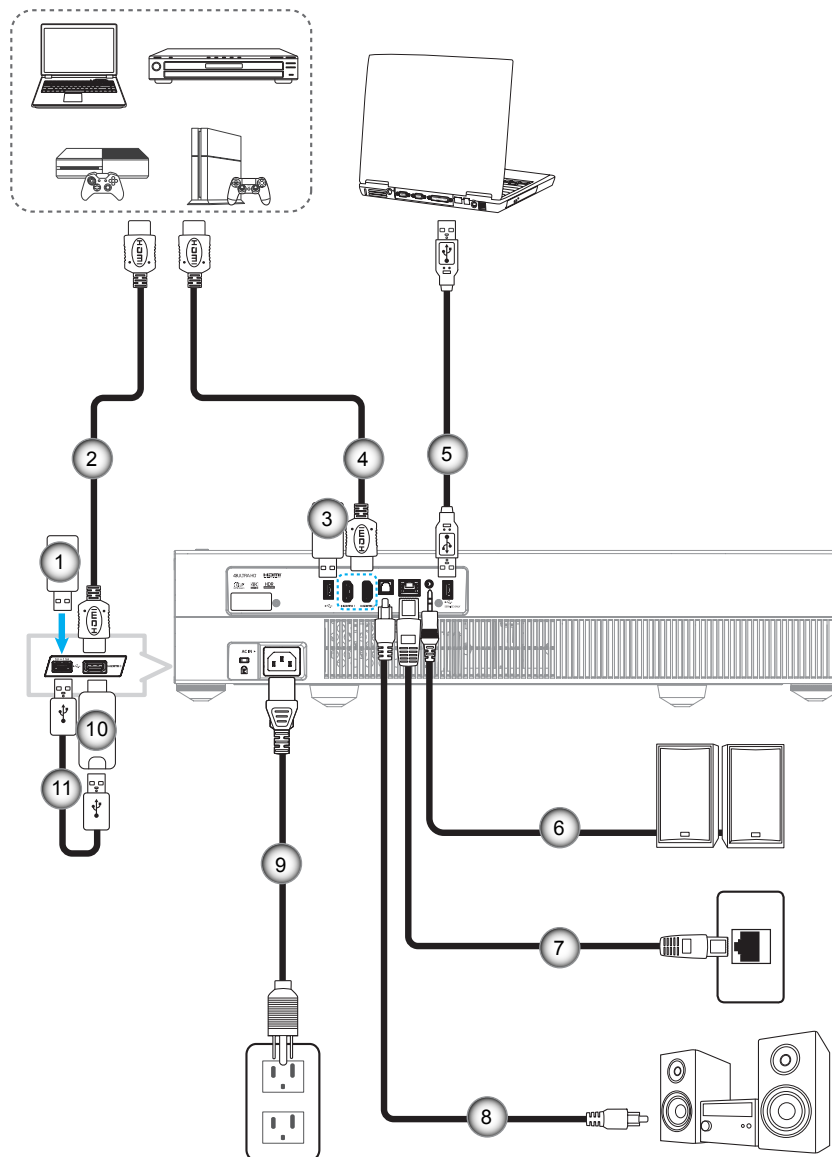

Non	Élément
1.	Clé USB
2.	Câble HDMI
3.	Clé USB
4.	Câble HDMI

Non	Élément
5.	Câble USB (Maintenance uniquement / mise à niveau FW DDP)
6.	Câble de sortie audio
7.	Câble RJ-45 (pour Internet)
8.	Câble de sortie S/PDIF

Non	Élément
9.	Cordon d'alimentation
10.	Clé HDMI
11.	Câble Alimentation USB

**Remarque :** Vous pouvez raccorder une souris ou un clavier USB au port USB.



# CONFIGURATION ET INSTALLATION

## Réglage de l'image projetée

### Hauteur de l'image

Le projecteur est équipé d'un pied élévateur pour régler la hauteur de l'image.

1. Repérez le pied réglable que vous souhaitez régler sous le projecteur.
2. Faites tourner le pied réglable dans le sens des aiguilles d'une montre pour baisser le projecteur ou dans le sens contraire des aiguilles d'une montre pour le monter.

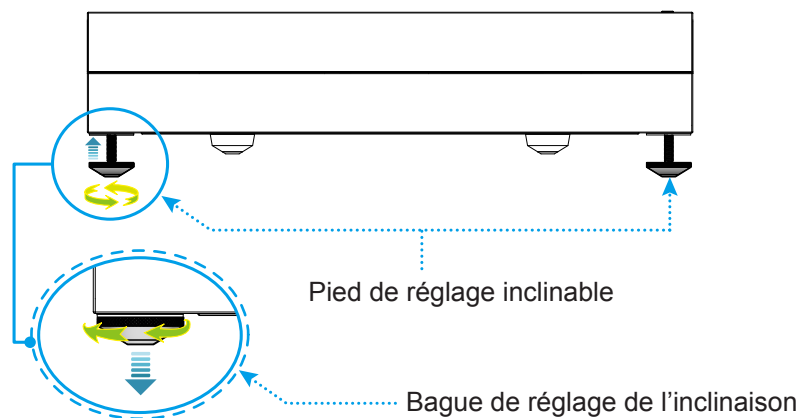

**Remarque :** Si vous souhaitez mettre le projecteur de niveau, faites tourner les pieds réglables et fixez une entretoise sur les deux pieds. Puis serrez les pieds.

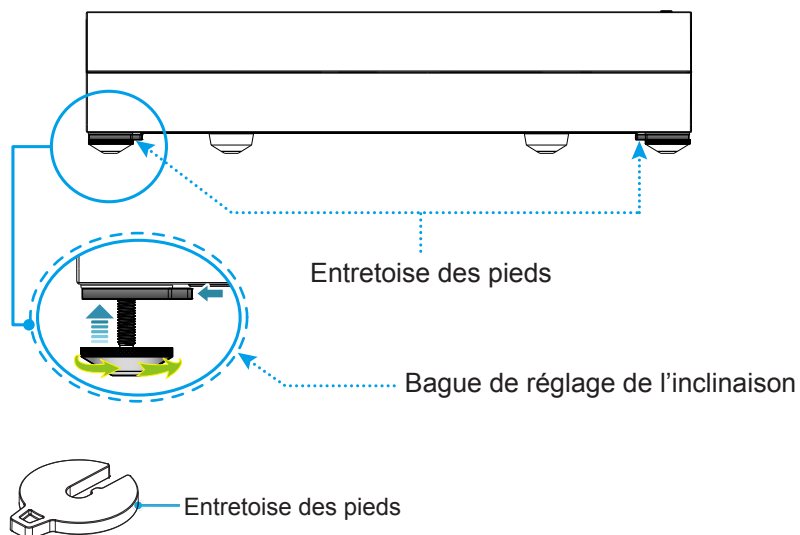

# CONFIGURATION ET INSTALLATION

## Configuration de la télécommande

### Recharger la télécommande

Pour recharger la télécommande, raccordez une extrémité du câble micro USB au port USB situé au bas de la télécommande et l'autre extrémité au port USB d'un périphérique prenant en charge la recharge. Par exemple, au port USB 2.0 situé sur le côté du projecteur.

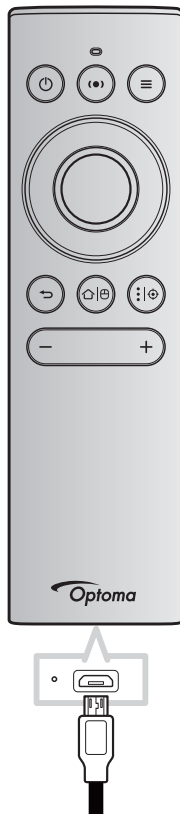

#### **MISE EN GARDE :**

Pour assurer un fonctionnement sûr, veuillez respecter les précautions suivantes :

- Évitez tout contact avec l'eau ou un liquide.
- N'exposez pas la télécommande à l'humidité ni à la chaleur.
- Ne laissez pas tomber la télécommande.

#### **Remarque :**

- *Nous vous recommandons de ne pas utiliser la télécommande pendant la recharge.*
- *La télécommande passe automatiquement en mode veille après 10 minutes d'inactivité.*
- *Pour réactiver la télécommande, appuyez sur l'un de ses boutons. Une pression sur la bouton ne fait que sortir la télécommande de veille mais n'effectue pas la fonction associée. Pour exécuter la fonction associée, appuyez à nouveau sur le bouton.*

#### **À propos de la souris aérienne**

- Pour activer ou désactiver la souris aérienne, appuyez longuement sur "".

**Remarque :** *La fonction de souris aérienne est automatiquement désactivée lorsque la télécommande est en mode veille ou lorsque vous appuyez sur le bouton "**Haut**", "**Bas**", "**Gauche**", ou "**Droite**".*

- Rechargez la télécommande lorsque la charge de la batterie est inférieure à 20% et que le voyant rouge commence à clignoter.
- Pendant la recharge, le voyant LED est illuminé en rouge fixe. Une fois la recharge terminée, le voyant LED est illuminé en vert fixe.

**Remarque :** *La batterie est complètement rechargée au bout de 1,5 heure environ. La capacité de la batterie est de 250mAh (0,925Wh).*

# UTILISER LE PROJECTEUR

## Mise sous/hors tension du projecteur

### Marche

1. Raccordez une extrémité du cordon d'alimentation CA à la prise d'alimentation du projecteur et l'autre extrémité à la prise de courant. Une fois connectée, la LED d'alimentation devient rouge.
2. Allumez le projecteur en appuyant sur "⏻" sur le dessus du projecteur ou sur la télécommande.

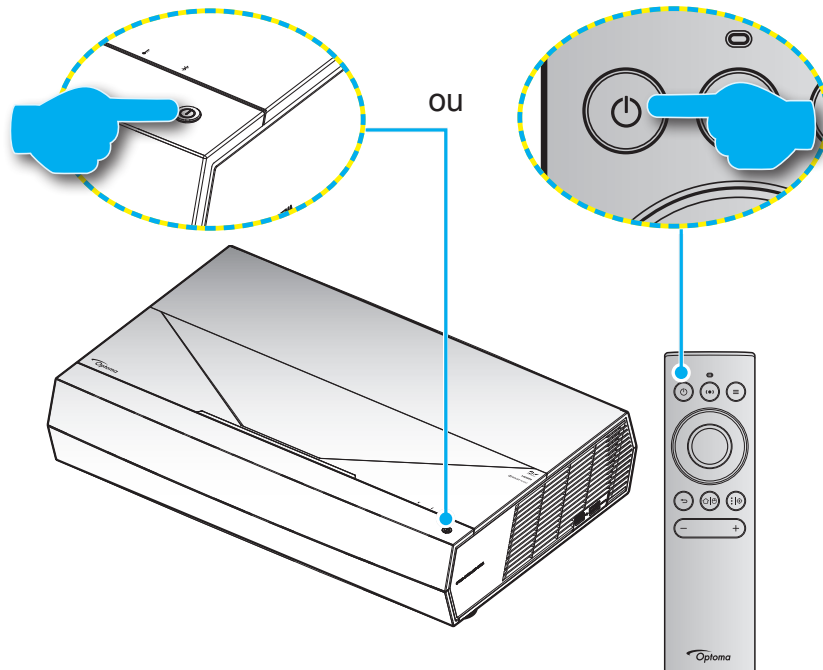

Pendant le démarrage, la LED d'alimentation clignote en blanc. En fonctionnement normal, la LED d'alimentation reste allumée en blanc.

**Remarque :** Si le Mode puissance (Veille) est réglé sur "Eco.", alors le projecteur est allumé par le signal infrarouge de la télécommande. Si le Mode puissance (Veille) est réglé sur "SmartHome", alors le projecteur est allumé par le signal Bluetooth de la télécommande.

# UTILISER LE PROJECTEUR

## Portée effective

Le capteur de la télécommande infrarouge (IR) est situé sur l'avant du projecteur. Assurez-vous de tenir la télécommande à un angle inférieur à  $\pm 15^\circ$  perpendiculairement au capteur de télécommande IR du projecteur pour fonctionner correctement. La distance entre la télécommande et le capteur ne doit pas dépasser 7 mètres (environ 22 pieds).

Vous pouvez également utiliser la télécommande en la pointant vers l'image projetée.

**Remarque :** Lorsque vous dirigez la télécommande directement (à un angle de 0 degré) vers le capteur IR, la distance entre la télécommande et le capteur doit être au maximum de 10 mètres (environ 32 pieds).

- Assurez-vous de l'absence d'obstacles qui pourraient gêner le faisceau infrarouge entre la télécommande et le capteur IR sur le projecteur.
- Assurez-vous que l'émetteur IR de la télécommande n'est pas ébloui directement par la lumière du soleil ou les lampes fluorescentes.
- Gardez la télécommande à l'écart des lampes fluorescentes (plus de 2 mètres), sans quoi la télécommande pourrait mal fonctionner.
- Si la télécommande se trouve à proximité de lampes fluorescentes de type inverseur, elle pourrait occasionnellement cesser de fonctionner.
- Si la télécommande et le projecteur sont à très courte distance, la télécommande peut cesser de fonctionner.
- Pour l'appairage Bluetooth, après avoir allumé le projecteur, veillez à diriger la télécommande vers la zone marquée d'un cercle rouge sur l'image ci-dessous.
- Si le mode d'alimentation de veille est réglé sur "Eco", après avoir allumé le projecteur, veillez à diriger la télécommande directement vers le récepteur IR.

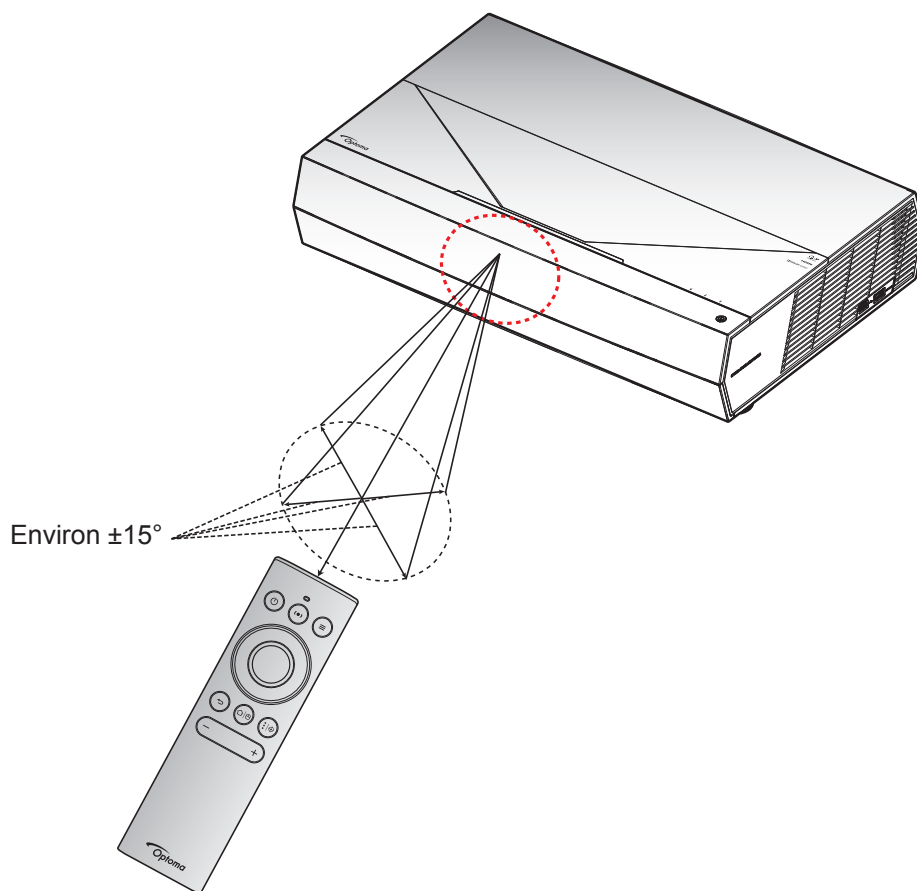

# UTILISER LE PROJECTEUR

La première fois que le projecteur est allumé, vous êtes invité à effectuer le réglage initial, notamment le choix de l'orientation de la projection, de la langue, la configuration des paramètres réseau, etc. Une fois que l'écran **Réglage terminé !** apparaît, cela indique que le projecteur est prêt à être utilisé.

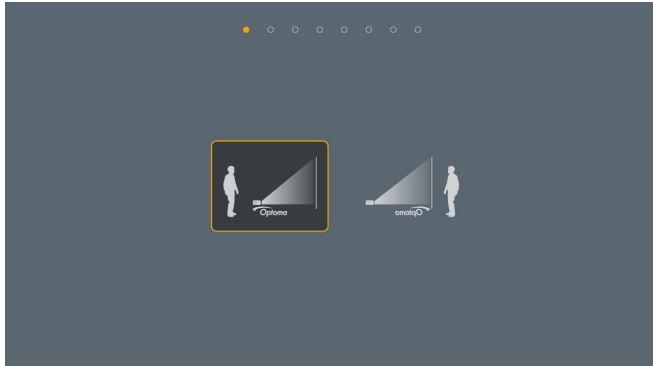

[Écran de projection]



[Écran de langue]



[Écran d'appairage télécommande]



[Écran d'appairage télécommande (suite)]

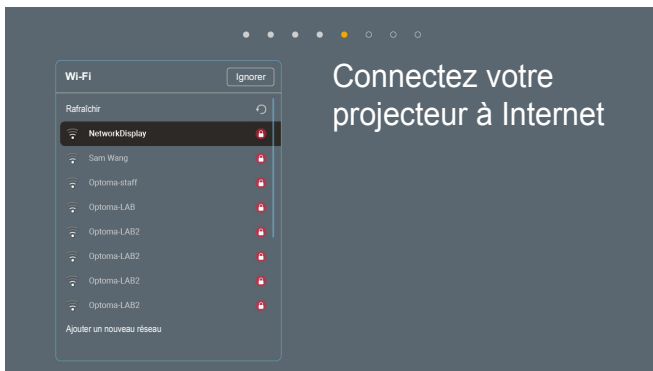

[Écran réseau]



[Écran Date et Heure]



[Écran réglementaire]



[Écran Optoma Connect]

# UTILISER LE PROJECTEUR

## Mise hors tension

1. Éteignez le projecteur en appuyant sur le bouton "⏻" sur le dessus du projecteur ou sur la télécommande. Le message illustré ci-dessous s'affichera :



2. Les ventilateurs de refroidissement continuent de fonctionner pendant environ 10 secondes pour le cycle de refroidissement et la LED d'alimentation clignote en blanc. Lorsque la LED d'alimentation s'allume en rouge, cela signifie que le projecteur est entré en mode veille. Si vous souhaitez rallumer le projecteur, vous devrez attendre jusqu'à ce que le projecteur ait terminé le cycle de refroidissement et qu'il soit passé en mode Veille. Lorsque le projecteur est en mode veille, appuyez simplement sur le bouton "⏻" sur le dessus du projecteur ou sur la télécommande pour rallumer le projecteur.
3. Débranchez le cordon d'alimentation de la prise de courant et du projecteur.

### Remarque :

- *Il est déconseillé de mettre sous tension le projecteur immédiatement après une procédure de mise hors tension.*
- *Par défaut, le projecteur s'éteint automatiquement après 20 minutes d'inactivité. Vous pouvez modifier la durée d'inactivité dans le menu "Arrêt Auto (min)" sous "Système Réglages → Puissance". Si vous voulez que le projecteur passe en mode veille, désactivez l'arrêt automatique et réglez la durée de veille dans "Système Réglages → Puissance → Sleep Timer (min.)".*
- *Pour éteindre le projecteur immédiatement, appuyez deux fois sur le bouton "⏻" sur le dessus du projecteur ou sur la télécommande.*

# UTILISER LE PROJECTEUR

## Utilisation du projecteur comme une enceinte sans fil

Avec le module Bluetooth intégré, vous pouvez écouter votre musique sans fil depuis votre téléphone, votre tablette PC ou tout autre appareil compatible Bluetooth.

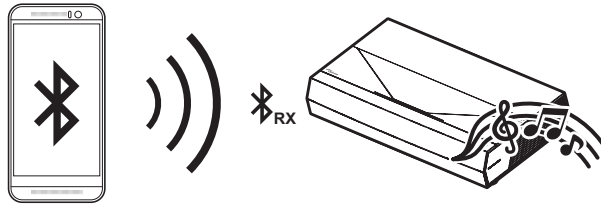

**Remarque :** Le projecteur et l'appareil Bluetooth ne doivent être appairés qu'une seule fois. Après l'appairage, le projecteur connecte automatiquement l'appareil Bluetooth à chaque cycle de mise sous tension. Si l'appareil Bluetooth n'est pas allumé, le projecteur ne se connecte pas à lui.

## Appairage de votre appareil Bluetooth avec le projecteur

1. Réglez le mode d'alimentation en veille du projecteur sur "Smart Home" dans le menu "Système Réglages → Puissance → Mode puissance (Veille)".
2. Appuyez brièvement sur le bouton "(●)" de la télécommande pour basculer le projecteur en mode enceinte.

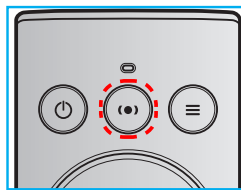

3. Lors de l'appairage de votre appareil Bluetooth avec le projecteur, la LED Bluetooth du projecteur clignote en blanc.
4. Sur votre appareil Bluetooth, appuyez sur **Réglages** et activez la fonction Bluetooth. Puis recherchez le projecteur.

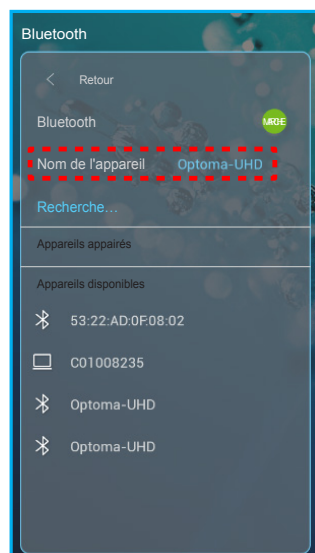

5. Appuyez sur le nom du projecteur et commencez l'appairage.
6. Une fois l'appairage réussi, le projecteur affiche une lumière blanche continue.
7. Sur votre appareil Bluetooth, parcourez et choisissez la chanson à jouer. Vous pouvez utiliser les boutons "—" et "+" de la télécommande pour régler le niveau de volume.

### Remarque :

- Le projecteur peut stocker les informations d'appairage de 10 appareils au maximum. Cependant, un seul appareil Bluetooth peut être connecté à la fois.
- Assurez-vous que la distance entre votre appareil Bluetooth et le projecteur est inférieure à 10 mètres.

# UTILISER LE PROJECTEUR

## Vue d'ensemble de l'écran d'accueil

L'écran d'accueil s'affiche chaque fois que vous démarrez le projecteur. Il contient la date et l'heure du système, l'état du système, des icônes pour accéder au menu OSD, au menu des réglages du projecteur, aux applis, aux sources d'entrée, etc.

Pour naviguer dans l'écran d'accueil, utilisez simplement les boutons de la télécommande.

Vous pouvez revenir à l'écran d'accueil à tout moment en appuyant sur " $\square$ | $\ominus$ " sur la télécommande, quelle que soit la position dans l'interface utilisateur.

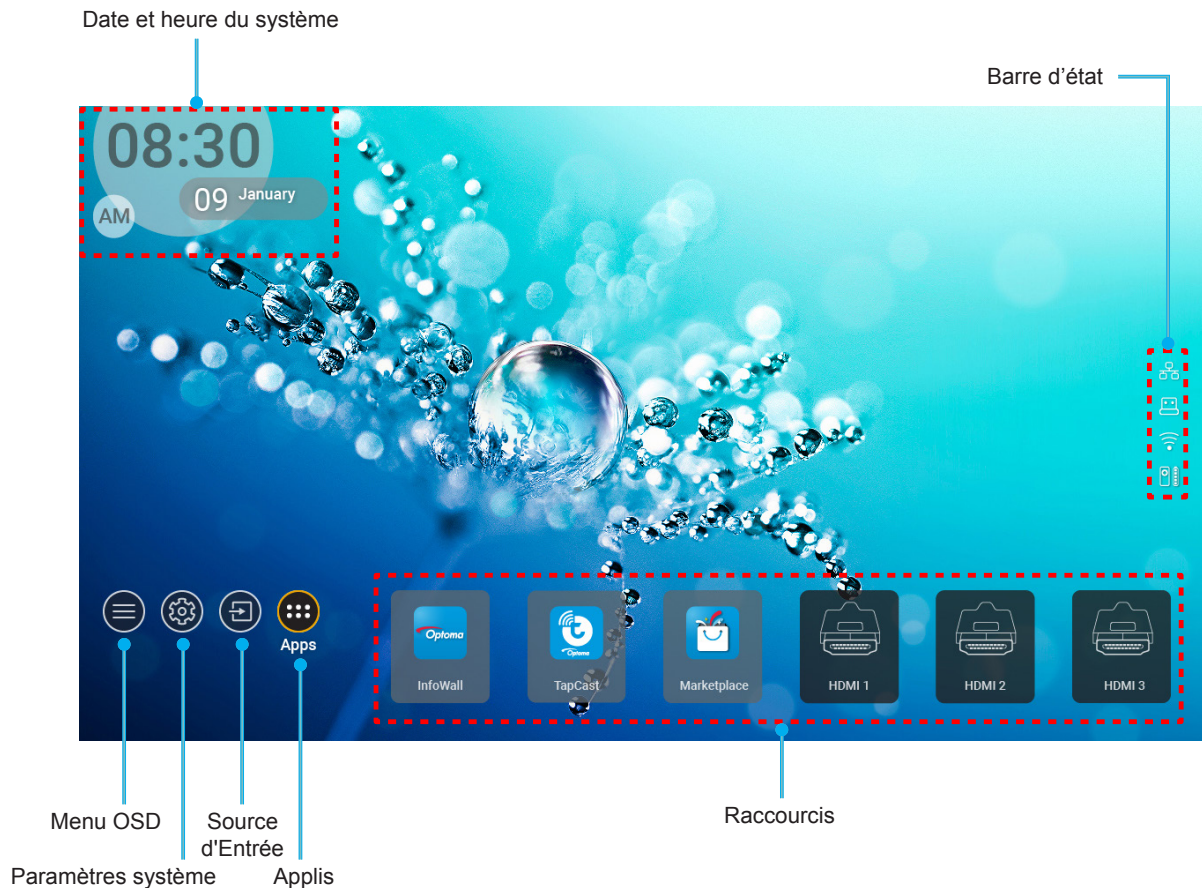

**Remarque :** Le menu ou l'élément sélectionné est en surbrillance orange, par exemple "Apps" sur l'image ci-dessus.

## Date et heure du système

La date et l'heure sont affichées sur l'écran d'accueil si le projecteur est connecté au réseau. Le réglage par défaut est 10:00am, 2019/01/01. AM/PM apparaît uniquement si le format 24 heures est désactivé.

Pour modifier les réglages de date et d'heure, sélectionnez le champ correspondant à l'écran. La page des réglages de la date et de l'heure s'ouvre automatiquement. Effectuez ensuite les modifications.



# UTILISER LE PROJECTEUR

## Menu des réglages du projecteur (OSD)

Appuyez sur "≡" sur la télécommande ou sur l'écran d'accueil, sélectionnez le menu OSD "⊞" pour consulter les informations du projecteur ou gérer les divers réglages liés à l'image, à l'affichage, au 3D, à l'audio et à la configuration.

### Navigation dans le menu général

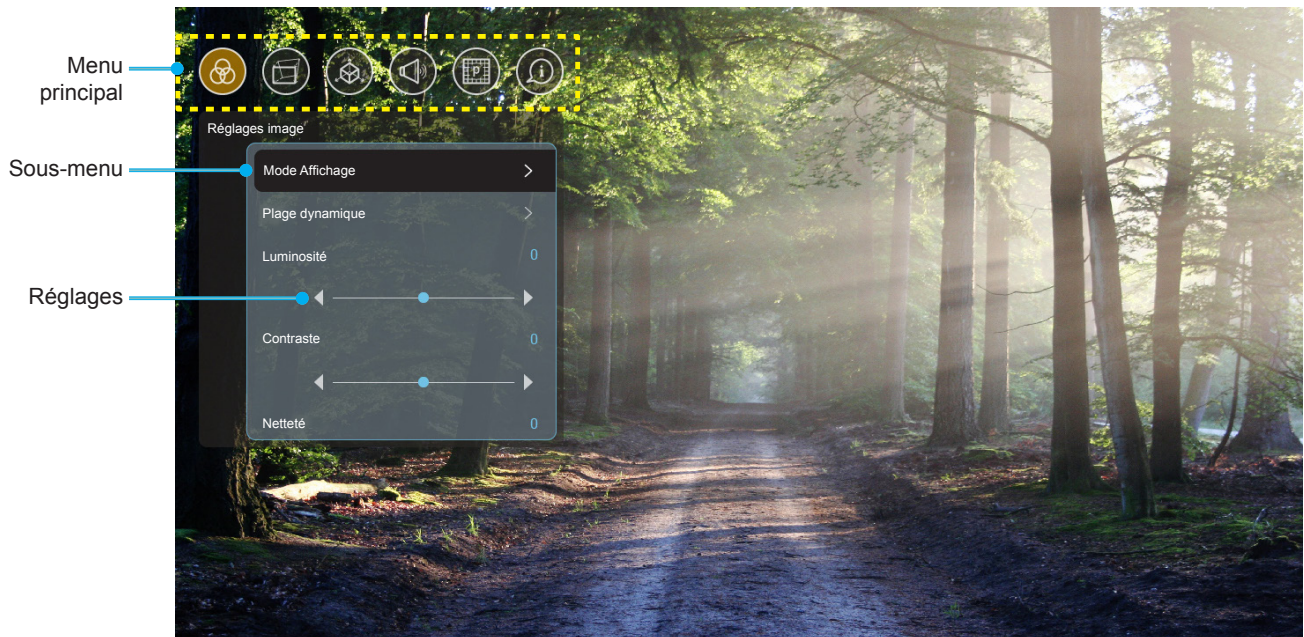

1. Lorsque l'OSD s'affiche, utilisez les touches de navigation haut et bas pour sélectionner un élément dans le menu principal. Lors de la sélection sur une page en particulier, appuyez sur **OK** pour entrer dans le sous-menu.
2. Appuyez sur le bouton "**Gauche**" et "**Droite**" pour sélectionner l'élément de menu souhaité. Appuyez ensuite sur "**OK**" pour ouvrir son sous-menu.
3. Appuyez sur le bouton "**Haut**" et "**Bas**" pour sélectionner l'élément souhaité dans le sous-menu.
4. Appuyez sur le bouton "**OK**" pour activer ou désactiver un réglage, ou appuyez sur le bouton "**Gauche**" et "**Droite**" pour ajuster une valeur.
5. Sélectionnez l'élément suivant à régler dans le sous-menu et modifiez comme décrit ci-dessus.
6. Pour quitter, appuyez sur "**↩**" (plusieurs fois si nécessaire). Le menu OSD disparaîtra et le projecteur enregistrera automatiquement les nouveaux paramètres.

# UTILISER LE PROJECTEUR

## Arborescence du menu OSD

**Remarque :** Le menu OSD apparaît dans la même langue que le système. Si nécessaire, changez la langue dans le menu Réglages système.

Niveau 1	Niveau 2	Niveau 3	Niveau 4	Valeur	
Réglages image	Mode Affichage			Cinéma	
				HDR	
				HLG	
				HDR SIM.	
				Jeu	
				Référence	
				Lumineux	
				Utilisateur	
				3D	
				ISF Jour	
				ISF Nuit	
				ISF HDR	
				ISF HLG	
				ISF 3D	
	Plage dynamique	HDR/HLG			Auto [Par défaut]
					Arrêt
		Mode d'image HDR			Lumineux
					Standard
					Film
					Détails
		Mode Image HLG			Lumineux
					Standard
					Film
					Détails
	Luminosité			-50 ~ +50	
	Contraste			-50 ~ +50	
	Netteté			1 ~ 15	
	Couleur			-50 ~ +50	
	Teinte			-50 ~ +50	
	Gamma		Film		
			Vidéo		
			Graphique		
			Standard(2.2)		
			1.8		
			2.0		
			2.4		
	Param. coul		BrilliantColor™		1 ~ 10
Temp. Couleur				Chaud	
				Standard	
				Cool	
				Froid	

# UTILISER LE PROJECTEUR

Niveau 1	Niveau 2	Niveau 3	Niveau 4	Valeur	
Réglages image	Param. coul	Correspondance Couleurs	Couleur	R [Val. par défaut]	
				G	
				B	
				C	
				Y	
				M	
				W	
		Teinte	-50~+50 [Val. par défaut : 0]		
		Saturation	-50~+50 [Val. par défaut : 0]		
		Gain	-50~+50 [Val. par défaut : 0]		
		Remise à zéro	Non [Val. par défaut]		
			Oui		
		Gain/Tendance RVB	Gain Rouge	-50 ~ +50	
			Gain Vert	-50 ~ +50	
	Gain Bleue		-50 ~ +50		
	Tendance Rouge		-50 ~ +50		
	Tendance Verte		-50 ~ +50		
	Tendance Bleue		-50 ~ +50		
	Remise à zéro		Non [Val. par défaut]		
		Oui			
	Mode Lumineux				DynamicBlack 1
					DynamicBlack 2
					DynamicBlack 3
					Puissance (Puissance = 100%/ 95%/ 90%/ 85%/ 80%/ 75%/ 70%/ 65%/ 60%/ 55%/ 50%)
	PureMotion				Arrêt
					1
					2
				3	
Remise à zéro				Non	
				Oui	
Affichage	Mode Jeu			Éteint [par défaut]	
				Marche	
	Correction Géométrique	Contrôle de distorsion			Arrêt [Par défaut]
					Marche
		Etalonnage de distorsion			Appuyez sur " <b>Haut</b> "/ " <b>Bas</b> "/ " <b>Gauche</b> "/ " <b>Droite</b> " pour faire la netteté sur le point et appuyez sur " <b>OK</b> " pour sélectionner le point. Appuyez ensuite sur " <b>Haut</b> "/ " <b>Bas</b> "/ " <b>Gauche</b> "/ " <b>Droite</b> " pour déplacer l'emplacement du point sélectionné. [Val. par défaut : Haut-Gauche].



# UTILISER LE PROJECTEUR

Niveau 1	Niveau 2	Niveau 3	Niveau 4	Valeur	
Affichage	Correction Géométrique	Accentuation du mouvement		0,5	
				1	
				4 [Val. par défaut]	
				16	
				32	
				64	
		Options	Numéro de distorsion		2x2
					3x3 [Par défaut]
					5x5
					9x9
			Distorsion interne		Arrêt [Par défaut]
					Marche
			Couleur du curseur		Vert [Par défaut]
					Magenta
					Rouge
			Couleur de la grille		Cyan
					Vert [Par défaut]
					Magenta
			Remise à zéro		Rouge
					Cyan
			Format		Non
		Oui			
		4:3			
	Délai de trame		16:9		
			Auto		
			0		
	Paramètres HDMI	EDID	Rappel EDID		1
					2
			HDMI 1 EDID		Marche [par défaut]
					Arrêt
				1.4	
				2,0 [Val. par défaut]	
		HDMI 2 EDID		1.4	
				2,0 [Val. par défaut]	
		EQ	HDMI 3 EDID		1.4 [Val. par défaut]
					Auto [par défaut : Activé]
			HDMI 1 EQ (08-Groupe)		-16~-1, 1~16 [par défaut : 1]
				Auto [par défaut : Activé]	
	HDMI 2 EQ (08-Groupe)			-16~-1, 1~16 [par défaut : 1]	
			Auto [par défaut : Activé]		
	HDMI 3 EQ (08-Groupe)		-16~-1, 1~16 [par défaut : 1]		
			Auto [par défaut : Activé]		

# UTILISER LE PROJECTEUR

Niveau 1	Niveau 2	Niveau 3	Niveau 4	Valeur
Affichage	Réglage Menu	Pos. Menu		Haut gauche [Par défaut]
				Haut droite
				Centre
				Bas gauche
				Bas droite
		Menu Timer		Arrêt
				5sec
	10sec [par défaut]			
3D	Tech. 3D			DLP-Link [Par défaut]
				3D-Sync
	Format 3D			Auto [Par défaut]
				SBS
				Haut et bas
				Frame Sequential
	Sync. 3D inversée			Frame Packing
				Marche
	Remise à zéro			Arrêt [Par défaut]
				Non
Audio	Haut parleur interne			Oui
				Arrêt
	Muet			Marche [Par défaut]
				Arrêt [Par défaut]
	Volume			Marche
				0~100 [Val. par défaut : 25]
	Sortie numérique			Bitstream
				PCM
				Auto [Par défaut]
	Effet Son			Film
				Musique
				Sport
				Jeu
	Haut-parleur interne en attente (ms)			Nuit
			-50 ~ +50 (incréments de 10 ms) [Val. par défaut : 0]	
Sortie numérique en attente (ms)			-50 ~ +50 (incréments de 10 ms) [Val. par défaut : 0]	
			-50 ~ +50 (incréments de 10 ms) [Val. par défaut : 0]	

# UTILISER LE PROJECTEUR

Niveau 1	Niveau 2	Niveau 3	Niveau 4	Valeur	
Réglages	Mode de projection			Devant  [Val. par défaut]	
				Arrière 	
	Mire				Grille Verte
					Grille Magenta
					Grille Blanche
					Blanc
					Yellow Border (Bordure jaune)
	Haute Altitude				Arrêt [Par défaut]
					Marche
	Focus				Appuyez sur " <b>Gauche</b> " ou " <b>Droite</b> "
Capteur de protection des yeux				Arrêt	
				Marche [par défaut]	
Informations	Affichage	Mode Affichage			
		Mode Lumineux			
	Matériel	Mode puissance (Veille)			
		Haute Altitude			Marche
		Heures de la source lumineuse			
	Source d'Entrée	Source			
		Résolution			00x00
		Taux de rafraichissement			0,00Hz
		Profondeur de couleur			
		Format de couleur			
	À propos	Norme			
		Numéro de série			
		Version FW		Système	
				MCU	
	DDP				

**Remarque :** Les fonctions varient en fonction de la définition du modèle.

# UTILISER LE PROJECTEUR

## Menu Réglages image

### Mode Affichage

Il existe de nombreux préréglages usine optimisés pour toute une gamme de types d'images.

- **Cinéma** : Propose les meilleures couleurs pour regarder des films.
- **HDR** : Décode et affiche le contenu HDR (High Dynamic Range) pour des noirs plus profonds, des blancs plus brillants et des couleurs cinématiques vives à l'aide de la gamme de couleurs REC.2020. Ce mode est automatiquement activé si HDR est réglé sur **ACTIVÉ** (et du contenu HDR est envoyé au projecteur : Blu-ray UHD 4K, Jeux HDR UHD 1080p/4K, Vidéo en streaming UHD 4K). Lorsque le mode HDR est actif, les autres modes d'affichage (Cinéma, Référence, etc.) ne peuvent pas être sélectionnés car HDR génère des couleurs extrêmement précises, dépassant les performances de couleurs des autres modes d'affichage.
- **HLG** : Pour les films HDR avec du contenu Hybrid Log.
- **HDR SIM.** : Améliore le contenu non-HDR avec du HDR (High Dynamic Range) simulé. Choisissez ce mode pour améliorer le gamma, le contraste et la saturation des couleurs du contenu non-HDR (TV hertzienne/par câble 720p et 1080p, Blu-ray 1080p, Jeux non-HDR, etc). Ce mode peut **UNIQUEMENT** être utilisé avec du contenu non-HDR.
- **Jeu** : Sélectionnez ce mode pour augmenter le niveau de luminosité et le temps de réponse afin de profiter des jeux vidéo.
- **Référence** : Ce mode est conçu pour reproduire un image aussi réelle que possible de ce que le directeur voulait créer. Les paramètres couleur, température des couleurs, luminosité, contraste et gamma sont tous réglés sur des valeurs de référence standard. Sélectionnez ce mode pour regarder une vidéo.
- **Lumineux** : Luminosité maximale depuis l'entrée PC.
- **Utilisateur** : Mémorise les paramètres de l'utilisateur.
- **3D** : Pour ressentir l'effet 3D, il vous faut des lunettes 3D. Assurez-vous qu'un lecteur DVD Blu-ray 3D est installé.
- **ISF Jour** : Optimisez l'image avec le mode ISF Jour pour une calibration parfaite et une haute qualité d'image.
- **ISF Nuit** : Optimisez l'image avec le mode ISF Nuit pour une calibration parfaite et une haute qualité d'image.
- **ISF HDR** : Optimisez l'image avec le mode ISF HDR pour qu'elle soit parfaitement calibrée et avec une qualité élevée.
- **ISF HLG** : Optimisez l'image avec le mode ISF HLG pour qu'elle soit parfaitement calibrée et avec une qualité élevée.
- **ISF 3D** : Optimisez l'image avec le mode ISF 3D pour qu'elle soit parfaitement calibrée et avec une qualité élevée.

**Remarque** : Afin d'accéder aux modes de visualisation ISF et de les calibrer, veuillez contacter votre revendeur local.

### Plage dynamique

Configurez le paramètre HDR (plage dynamique haute) / Hybrid Log Gamma (HLG) et son effet lors de l'affichage de vidéo à partir de lecteurs Blu-ray 4K et d'appareils de diffusion.

#### ➤ **HDR/HLG**

- **Auto** : Détection automatique du signal HDR/HLG.
- **Arrêt** : Désactivez le traitement HDR/HLG. Lorsqu'il est réglé sur Off, le projecteur NE décode PAS le contenu HDR/HLG.

#### ➤ **Mode d'image HDR / Mode image HLG**

- **Lumineux** : Choisissez ce mode pour obtenir des couleurs plus brillantes et saturées.
- **Standard** : Choisissez ce mode pour des couleurs naturelles avec un équilibre de tons chauds et froids.
- **Film** : Choisissez ce mode pour améliorer les détails et la netteté de l'image.
- **Détails** : Choisissez ce mode pour améliorer les détails et la netteté de l'image dans les scènes sombres.

# UTILISER LE PROJECTEUR

## Remarque :

- Le **Mode d'image HDR** ajuste l'effet de rendu HDR lorsque le signal d'entrée est HDR. De même, le **Mode image HLG** ajuste l'effet de rendu HLG lorsque le signal d'entrée est HLG.
- L'option **Mode d'image HDR** n'est disponible que lorsque le signal d'entrée est HDR, et l'option **Mode image HLG** est alors grisée. Et vice versa.

## Luminosité

Règle la luminosité de l'image.

## Contraste

Le contraste contrôle le degré de différence entre les zones les plus claires et les plus sombres de l'image.

## Netteté

Règle la netteté de l'image.

## Couleur

Règle une image vidéo depuis le noir et blanc jusqu'à des couleurs pleinement saturées.

## Teinte

Règle la balance des couleurs du rouge et du vert.

## Gamma

Régalez le type de la courbe gamma. Après le démarrage initial et une fois le réglage précis terminé, suivez les étapes du Réglage du Gamma pour optimiser la sortie de votre image.

- **Film** : Pour le home cinéma.
- **Vidéo** : Pour la source vidéo ou TV.
- **Graphique** : Pour la source PC / Photo.
- **Standard(2.2)** : Pour les réglages standard.
- **1.8 / 2.0 / 2.4** : Pour la source PC/Photo spécifique.

## Param. coul

Configurer les param. coul.

- **BrilliantColor™** : Ce paramètre réglable utilise un nouvel algorithme de traitement des couleurs et des améliorations pour permettre une luminosité plus importante en fournissant des couleurs vraies et dynamiques dans l'image.
- **Temp. Couleur** : Sélectionnez une température de couleur parmi Chaud, Standard, Cool ou Froid.
- **Correspondance Couleurs** : Ajustez la teinte, la saturation et le gain pour la couleur R (rouge), G (vert), B (bleu), C (cyan), Y (jaune), M (magenta) ou W (blanc).  
**Remarque** : Sélectionnez « Remise à zéro » afin de réinitialiser les paramètres de Correspondance des couleurs.
- **Gain/Tendance RVB** : Ce réglage permet de configurer la luminosité (gain) et le contraste (biais) d'une image.  
**Remarque** : Sélectionnez « Remise à zéro » afin de réinitialiser les paramètres de Gain / Tendance RVB.

## Mode Lumineux

Sélectionnez le réglage du mode Lumineux.

## PureMotion

Sélectionnez le paramètre PureMotion pour rendre la vidéo filmée en 24 images par seconde plus fluide et pour compenser le flou de mouvement. Pour désactiver PureMotion, sélectionnez "Arrêt".



# UTILISER LE PROJECTEUR

## Remise à zéro

Revenez aux réglages d'usine par défaut pour l'image.

## Menu Affichage

### Mode Jeu

Activez cette fonction pour réduire les temps de réponse (latence d'entrée) au cours du jeu.

**Remarque :** Si cette fonction est activée, les options **Correction Géométrique**, **PureMotion**, **Délai de trame et 3D** sont grisées.

### Correction Géométrique

Ajustez la projection de l'image pour qu'elle corresponde à une surface ou une forme de projection spécifique.

- **Contrôle de distorsion :** Réglez sur «Marche» pour utiliser les réglages de distorsion afin de personnaliser l'image de projection ou réglez sur «Arrêt» pour projeter l'image native.
- **Étalonnage de distorsion :** Appuyez sur «Haut», «Bas», «Gauche» ou «Droite» pour faire la netteté sur le point. Appuyez sur «OK» pour sélectionner le point. Appuyez ensuite sur «Haut», «Bas», «Gauche» ou «Droite» pour déplacer l'emplacement du point sélectionné. Appuyez sur «↩» pour revenir à la page précédente.
- **Accentuation du mouvement :** Définissez l'accentuation du mouvement pour la déformation.
- **Options :** Configurez plus de paramètres de déformation, comme «Numéro de distorsion», «Distorsion interne» et définissez une couleur pour le curseur et la grille.
- **Remise à zéro :** Réinitialiser tous les réglages du menu Correction géométrique aux valeurs d'usine par défaut.

### Format

Sélectionnez le ratio de l'image affichée.

- **4:3 :** Ce format est pour des sources d'entrée 4:3.
- **16:9 :** Ce format est pour des sources d'entrée 16:9, par exemple les HDTV et les DVD améliorés pour TV à grand écran.
- **Auto :** Sélectionne automatiquement le format d'affichage approprié.

### Table d'étirement UHD 4K:

16 : 9 pour l'écran	480i/p	576i/p	720p	1080i/p	2160p
4x3	Redimensionner en 2880 x 2160.				
16x9	Redimensionner en 3840 x 2160.				
Auto	- Si la source est en 4:3, le type d'écran est mis à l'échelle en 2880 x 2160. - Si la source est en 16:9, le type d'écran est mis à l'échelle en 3840 x 2160. - Si la source est en 15:9, le type d'écran est mis à l'échelle en 3600 x 2160. - Si la source est en 16:10, le type d'écran est mis à l'échelle en 3456 x 2160.				

# UTILISER LE PROJECTEUR

Règle de mappage automatique :

	Résolution d'entrée		Automatique/Mise à l'échelle	
	Résolution-H	Résolution-V	3840	2160
4:3	640	480	2880	2160
	800	600	2880	2160
	1024	768	2880	2160
	1280	1024	2880	2160
	1400	1050	2880	2160
	1600	1200	2880	2160
Portable large	1280	720	3840	2160
	1280	768	3600	2160
	1280	800	3456	2160
SDTV	720	576	2700	2160
	720	480	3240	2160
HDTV	1280	720	3840	2160
	1920	1080	3840	2160

## Délai de trame

Réglez le délai de projection.

## Paramètres HDMI

Configurez les paramètres HDMI.

- **EDID** : Activez pour afficher un message de rappel lorsque la source d'entrée est remplacée par la source HDMI, et afficher les options HDMI EDID.
  - Sélectionnez HDMI 1.4 EDID lorsque vous utilisez des sources 1080p (Xbox 360, décodeur câble, décodeur satellite, etc.).
  - Sélectionnez HDMI 2.0 EDID pour les sources 1080p HDR (comme les consoles Xbox One S ou PS4) et les sources 4K HDR (4K Lecteurs HDR Blu-ray, Roku Ultra 4K, SHIELD TV, Xbox One X et PS4 Pro, etc.).

**Remarque** : *L'utilisation de HDMI 2.0 EDID avec une source HDMI 1.4 peut entraîner des couleurs anormales et/ou des bandes de couleur. Si cela se produit, remplacez l'EDID en 2.0 pour le port auquel la source est attachée.*
- **EQ** : Ajustez le paramètre HDMI EQ afin d'améliorer la qualité du signal lors de l'utilisation d'un câble HDMI de grande longueur.

## Réglage Menu

Réglez la position du menu sur l'écran et configurez les paramètres de temporisation du menu.

- **Pos. Menu** : Sélectionnez la position du menu sur l'écran d'affichage.
- **Menu Timer** : Réglez la durée pendant laquelle le menu OSD reste visible à l'écran.

# UTILISER LE PROJECTEUR

## Menu 3D

### Tech. 3D

Réglez le paramètre Tech. 3D sur "DLP-Link" ou "3D-Sync".

### Format 3D

Utilisez cette option pour sélectionner le contenu en format 3D approprié.

- **Auto** : Lorsqu'un signal d'identification 3D est détecté, le format 3D est sélectionné automatiquement.
- **SBS** : Affiche le signal 3D en format « côte à côte ».
- **Haut et bas** : Affiche un signal 3D au format « Haut et bas ».
- **Frame Sequential** : Affiche un signal 3D au format « Frame Sequential ». La méthode d'encodage Frame Sequential est couramment utilisée sur le contenu PC.
- **Frame Packing** : Affiche un signal 3D au format « Frame Packing ». La méthode d'encodage Frame Packing est principalement utilisée avec les disques Blu-ray 1080p.

**Remarque** : La fréquence PC 3D suivante prend uniquement en charge le **Frame Sequential (superposition)** : 1920x1080 @ 60Hz, 1920x1080 @ 120Hz, 1280x800 @ 120Hz, 1280x720 @ 120Hz et 1024x768 @ 120Hz.

### Sync. 3D inversée

Utilisez cette option pour activer/désactiver la fonction invers. sync 3D.

### Remise à zéro

Revenez aux réglages d'usine par défaut pour les réglages 3D.

**Remarque** : La fonction 3D n'est pas disponible dans les situations suivantes : 4K, HDR, HLG, aucun signal vidéo.

## Menu audio

### Haut parleur interne

Choisissez "Marche" ou "Arrêt" pour activer ou désactiver le haut-parleur interne.

### Muet

Utilisez cette option pour désactiver temporairement le son.

- **Marche** : Choisissez "Marche" pour activer le mode muet.
- **Arrêt** : Choisissez "Arrêt" pour désactiver le mode muet.

**Remarque** : La fonction "Muet" affecte le volume du haut-parleur interne et du haut-parleur externe.

### Volume

Ajustez le niveau du volume audio.

**Remarque** : Le volume ne peut pas être ajusté si la sortie audio est via HDMI ARC ou S/PDIF.

### Sortie numérique

Sélectionnez le format de la sortie audio numérique parmi "Bitstream", "PCM", et "Auto".

### Effet Son

Sélectionnez l'effet sonore parmi "Film", "Musique", "Sport", "Jeu", et "Nuit".

### Haut-parleur interne en attente (ms)

Définissez le délai du haut-parleur interne en millisecondes.

# UTILISER LE PROJECTEUR

## Sortie numérique en attente (ms)

Définissez le délai de la sortie numérique en millisecondes.

## Menu Configuration

### Mode de projection

Sélectionnez la projection préférée entre "Devant" et "Arrière". Référez-vous à page 15.

### Mire

Sélectionnez la mire parmi "Grille Verte", "Grille Magenta", "Grille Blanche", "Blanc", et "Yellow Border (Bordure jaune)".

Appuyez sur "↩" pour quitter le menu de mire.

### Haute Altitude

Quand "Marche" est sélectionné, les ventilateurs tourneront plus vite. Cette fonctionnalité est utile dans les régions de haute altitude où l'air est raréfié.

### Focus

Appuyez sur le bouton "**Gauche**" ou "**Droite**" de la télécommande pour mettre au point l'image projetée.

### Capteur de protection des yeux

Activez le capteur de protection des yeux pour éteindre temporairement l'objectif quand des objets sont trop proches du faisceau du projecteur.

## Menu d'informations

Affichez les informations du projecteur comme indiqué ci-dessous :

- Affichage
- Matériel
- Source d'Entrée
- À propos

# UTILISER LE PROJECTEUR

## Menu de réglages système

Sur l'écran d'accueil, sélectionnez le menu de réglages système "⚙️" pour configurer différents réglages système.

### Navigation dans le menu général

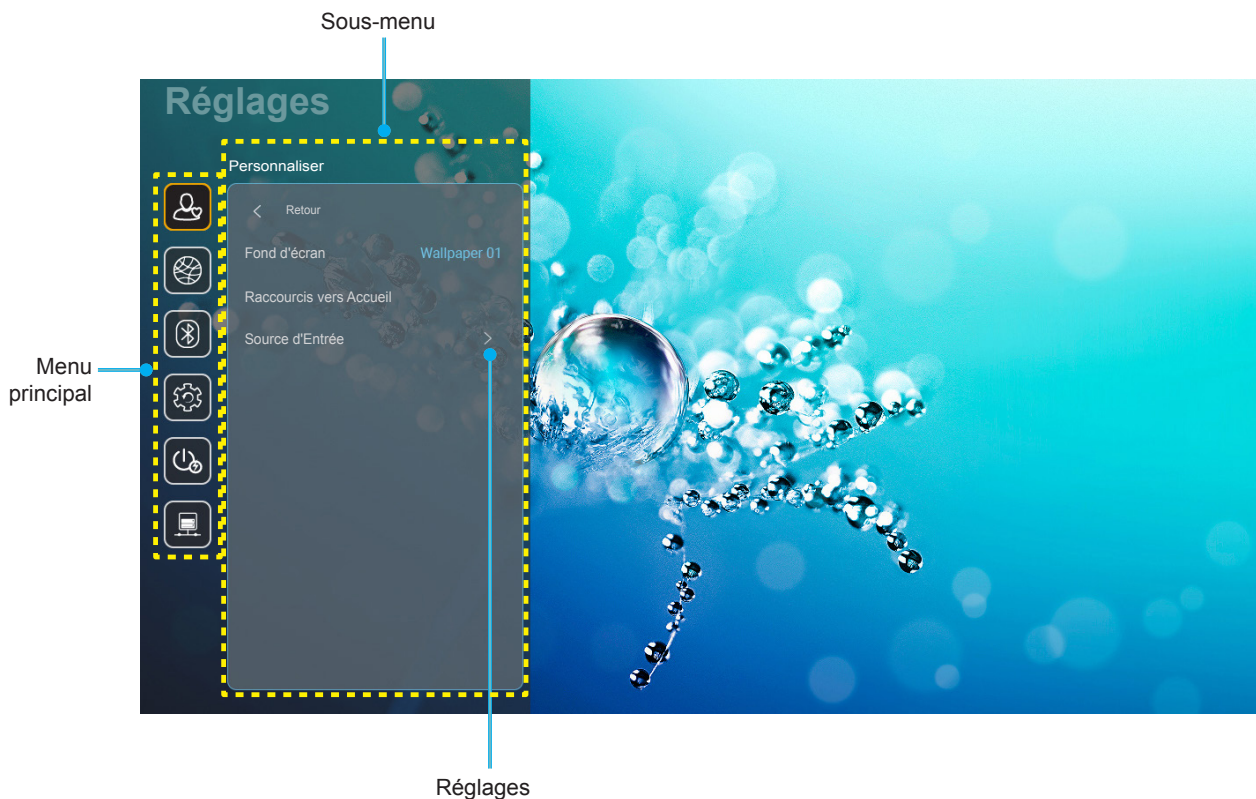

1. Lorsque le menu de réglages système s'affiche, utilisez les touches de navigation haut et bas pour sélectionner un élément dans le menu principal. Lorsque vous effectuez une sélection sur une page particulière, Appuyez sur "OK" ou sur le bouton "**Droite**" de la télécommande pour entrer dans le sous-menu.
2. Appuyez sur le bouton "**Gauche**" et "**Droite**" pour sélectionner l'élément de menu souhaité. Appuyez ensuite sur "OK" pour ouvrir son sous-menu.
3. Appuyez sur le bouton "**Haut**" et "**Bas**" pour sélectionner l'élément souhaité dans le sous-menu.
4. Appuyez sur "OK" ou sur le bouton "**Droite**" pour accéder aux réglages de l'élément de sous-menu sélectionné.
5. Appuyez sur le bouton "**Haut**", "**Bas**", "**Gauche**", ou "**Droite**" pour sélectionner le réglage ou appuyez sur le bouton "**Gauche**" et "**Droite**" pour ajuster la valeur (si nécessaire).
6. Appuyez sur "OK" pour confirmer le réglage.
7. Sélectionnez l'élément suivant à régler dans le sous-menu et modifiez comme décrit ci-dessus.
8. Pour quitter, appuyez sur "↵" (plusieurs fois si nécessaire). Le menu de réglages disparaît et le projecteur enregistre automatiquement les nouveaux paramètres.

# UTILISER LE PROJECTEUR

## Arborescence du menu de réglages système

Niveau 1	Niveau 2	Niveau 3	Niveau 4	Valeur			
Personnaliser	Fond d'écran	Style Optoma...					
	Raccourcis vers Accueil		Raccourci 1		APPLI/ Source d'entrée		
			Raccourci 2		APPLI/ Source d'entrée		
			Raccourci 3		APPLI/ Source d'entrée		
			Raccourci 4		APPLI/ Source d'entrée		
			Raccourci 5		APPLI/ Source d'entrée		
			Raccourci 6		APPLI/ Source d'entrée		
	Source d'Entrée	HDMI/USB Disk			Notification		
					Changement automatique de la source [Par défaut]		
					Aucun		
		Nom de l'entrée	HDMI1				
			HDMI2				
			HDMI3				
Réseau		Sans fil	Wi-Fi		Arrêt		
				Marche [Par défaut]			
	Réseaux disponibles (Lorsque WiFi est activé)			Entrez le mot de passe pour [Nom Wi-Fi] (Lors de la saisie du mot de passe)		[Dialogue pop-up] - Titre : Entrez le mot de passe pour [Nom Wi-Fi] - Sous-titres : Mot de passe - Entrée : (Saisissez le texte) - Case à cocher : Afficher le mot de passe - Bouton : <b>"Annuler"</b> / <b>"OK"</b>	
				Connexion Internet			
				Adresse IP			
				Adresse MAC			
				Puissance du signal			
				Paramètres Proxy			Aucun
							Manuel [Dialogue pop-up] Titre : Entrez un nom de domaine valide. Sous-titres : Proxy hostname Indice de saisie : proxy.example@com Bouton : <b>"Annuler"</b> / <b>"OK"</b>
	Paramètres IP				DHCP		
					Statique [Dialogue pop-up] Titre : Entrez une adresse IP valide. Sous-titres : Adresse IP Indice de saisie : 192.168.1.128 Bouton : <b>"Annuler"</b> / <b>"OK"</b>		
	Annuler						
	Oublier				[Dialogue pop-up] Indice : [Nom Wi-Fi] Titre : Oublier le réseau Contenu : Votre appareil ne rejoindra plus ce réseau Wi-Fi. Bouton : <b>"Annuler"</b> / <b>"OK"</b>		

# UTILISER LE PROJECTEUR

Niveau 1	Niveau 2	Niveau 3	Niveau 4	Valeur	
Réseau	Sans fil	Autres options	Connexion via WPS		
			Connexion via WPS (Entrer le code PIN)		
			Ajouter un nouveau réseau	[Dialogue pop-up] Titre : Entrez le nom du réseau Wi-Fi Entrée : (Saisissez le texte) Bouton : <b>“Annuler”/ “OK”</b>	
				[Dialogue pop-up] Contenu : Type de sécurité Bouton : Aucun, WEP, WPA/WPA2 PSK, 802.1x EAP	
			Point d'accès portable	Point d'accès Wi-Fi portable	Arrêt
					Marche
				Nom du réseau	[Dialogue pop-up] Titre : Renommer le réseau Entrée : (Saisissez le texte) Bouton : <b>“Annuler”/“OK”</b>
					Sécurité
			Mot de passe	[Dialogue pop-up] Titre : Changer mot passe Entrée : (Saisissez le texte) Description : Le mot de passe doit avoir au moins 8 caractères. Case à cocher : Afficher le mot de passe Bouton : <b>“Annuler”/“OK”</b>	
			Ethernet (Android)	Status	
	Adresse MAC			(lecture seule)	
	Paramètres Proxy	Aucun			
		Manuel		Proxy hostname	
				Port domaines bypass proxy	
	Paramètres IP	DHCP			
		Statique		Adresse IP	
			Passerelle		
Longueur du préfixe réseau					
DNS 1 DNS 2					
Remise à zéro					
Bluetooth	Bluetooth		Marche [Par défaut]		
			Arrêt		
	Nom de l'appareil (Lorsque BT est activé)	Renommer l'appareil	[Dialogue pop-up] Titre : Renommer l'appareil Entrée : (Saisissez le texte) Bouton : <b>“Annuler”/“OK”</b> [Val. par défaut : Optoma-UHD]		

# UTILISER LE PROJECTEUR

Niveau 1	Niveau 2	Niveau 3	Niveau 4	Valeur
Bluetooth	Scanner à nouveau (Lorsque BT est activé)			
	Appareils appairés (Lorsque BT est activé)	Nom de l'appareil		[Dialogue pop-up] Titre : Renommer l'appareil appairé. Entrée : (Saisissez le texte) Bouton : <b>"Annuler"/"OK"</b>
		(Réglages personnalisés) Annuler		
		Oublier		[Dialogue pop-up] Indice : [Nom Bluetooth] Titre : Oublier l'appareil Bouton : <b>"Annuler"/"OK"</b>
	(Lorsque l'appareil n'est pas connecté)		[Dialogue pop-up] Contenu : L'appareil n'est pas actuellement disponible. Bouton : <b>"Annuler"/"OK"/"Oublier"</b>	
Appareils disponibles (Lorsque BT est activé)				
Système	Langue			English [Val. par défaut]
				Deutsch
				Français
				Italiano
				Español
				Português
				Русский
				繁體中文
				简体中文
				日本語
			한국어	
	Clavier			
	Date et heure	Sélectionner le fuseau horaire		
Heure d'été				Marche
Utiliser le format 24 heures				Arrêt [Par défaut]
Mise à jour du système				
Stockage interne				
Remise à zéro				[Dialogue pop-up] Contenu : Souhaitez-vous réinitialiser tous les réglages ou les réinitialiser par défaut ? Tous les réglages/données seront effacés. Bouton : <b>"Annuler"/"Réinitialiser tous les réglages" / "Réinitialiser aux valeurs par défaut"</b>



# UTILISER LE PROJECTEUR

Niveau 1	Niveau 2	Niveau 3	Niveau 4	Valeur
Système	Légal	Termes et conditions d'utilisation		
		Politique de confidentialité		
		Politique sur les cookies		
Puissance	Allumage direct			Arrêt [Par défaut] Marche
	Arrêt Auto (min)			0~180 (incréments de 5 min) [Val. par défaut : 20]
	Sleep Timer (min.)			Arrêt ~ 990 (incréments de 30 min) [Val. par défaut : Arrêt]
	Mode puissance (Veille)			Smart Home
			Eco. [Par défaut]	
Contrôle	Contrôle LAN	IoT		Arrêt
				Marche [Par défaut]
	Réglages lien HDMI	Commutation of		Arrêt
				Marche [Par défaut]
			Commutation on	Arrêt
		Marche [Par défaut]		

**Remarque :** Les fonctions varient en fonction de la définition du modèle.

# UTILISER LE PROJECTEUR

## Personnaliser le menu



### Raccourcis vers Accueil

Revoyez les raccourcis de l'écran d'accueil de toutes les applications ouvertes dans chaque source d'entrée. Les éléments ne peuvent pas se répéter, à l'exception de l'option "Automatique", ce qui signifie que le système mémorise jusqu'aux six dernières applis ouvertes, puis remplace les raccourcis d'applis, de sorte que l'appli la plus récente devient la première de la liste, tandis que les autres applis de la liste se décalent d'une position dans la liste.

### HDMI/USB Disk

Définissez la réaction du système lorsque l'une des sources d'entrée (HDMI / clé USB) est connectée au projecteur.

- **Notification:** Choisissez "Notification" pour afficher le message de confirmation de commutation d'entrée lorsqu'une source d'entrée est détectée.
- **Changement automatique de la source :** Choisissez "Changement automatique de la source" pour commuter automatiquement vers la source d'entrée actuellement détectée.
- **Aucun:** Choisissez "Aucun" pour commuter manuellement la source d'entrée.

**Remarque :** *HDMI ARC est également considéré comme une source d'entrée. Si vous voulez désactiver le changement automatique de source, réglez l'option disque HDMI/USB sur "Aucun".*

### Nom de l'entrée

Renommez la source d'entrée si nécessaire.

# UTILISER LE PROJECTEUR

## Menu Réseau

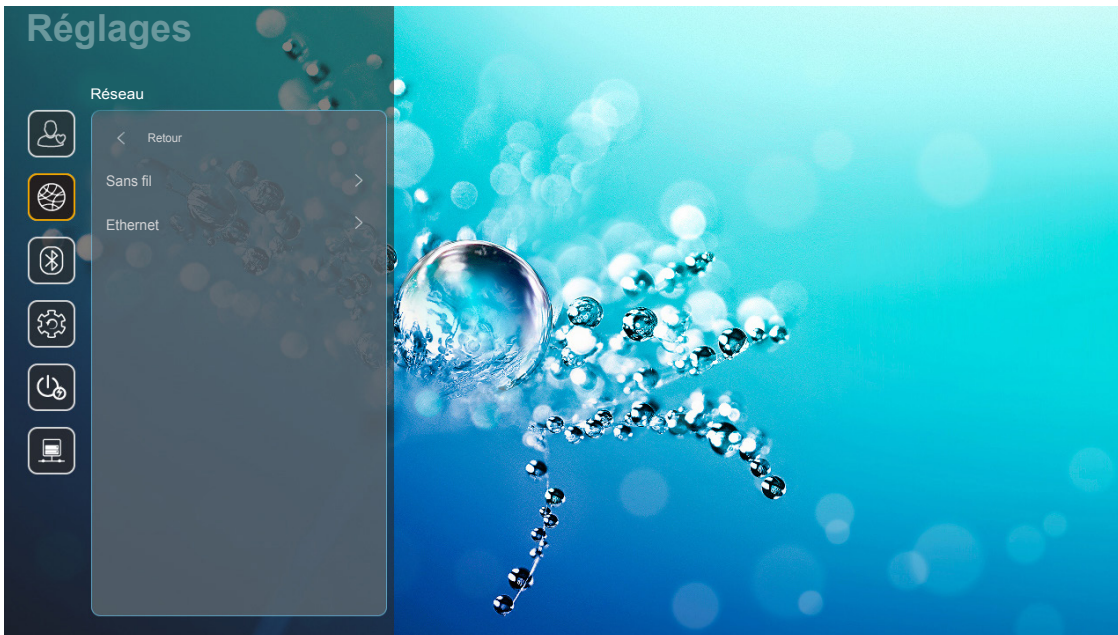

### Sans fil

Configurez les réglages réseau sans fil.

- **Wi-Fi:** Réglez l'option Wi-Fi sur "Marche" pour activer la fonctionnalité de réseau sans fil.
- **Réseaux disponibles SSID :** Sélectionnez le point d'accès sans fil souhaité ou configurez les paramètres de connexion nécessaires (si requis), par exemple mot de passe, paramètres proxy et adresse IP. Pour information, vous pouvez vérifier la force du signal.

Choisissez "Annuler" pour revenir au menu Réseau sans enregistrer les réglages. Choisissez "Oublier" pour supprimer le profil de réseau sans fil.

**Remarque :** *Chaque fois que vous devez saisir des symboles, le système affiche automatiquement un clavier à l'écran.*

- **Autres options:** Configurez les paramètres avancés du réseau sans fil, comme "Connexion via WPS", "Connexion via WPS (Entrer le code PIN)", "Ajouter un nouveau réseau" (entrer manuellement le nom du réseau), et "Point d'accès portable" (configurer le projecteur pour qu'il se comporte comme un point d'accès sans fil pour les autres appareils).

# UTILISER LE PROJECTEUR

## Ethernet (Android)

Configurez les réglages réseau sans fil.

**Remarque :** Assurez-vous d'avoir connecté le projecteur au réseau local (LAN). Veuillez consulter page 16.

- **Status :** Affichez l'état de connexion du réseau (lecture seule).
- **Adresse MAC :** l'adresse MAC (lecture seule).
- **Paramètres Proxy :** Fournissez manuellement le nom d'hôte proxy, le port de connexion et les informations sur les domaines bypass proxy si requis.
- **Paramètres IP :** Activez DHCP si vous voulez que le projecteur obtienne automatiquement de votre réseau l'adresse IP et les autres paramètres de connexion. Désactivez DHCP si vous souhaitez attribuer manuellement l'adresse IP, la passerelle, la longueur du préfixe réseau et les paramètres DNS.
- **Remise à zéro:** Revenez aux réglages d'usine par défaut pour les réglages réseau.

## Menu Bluetooth

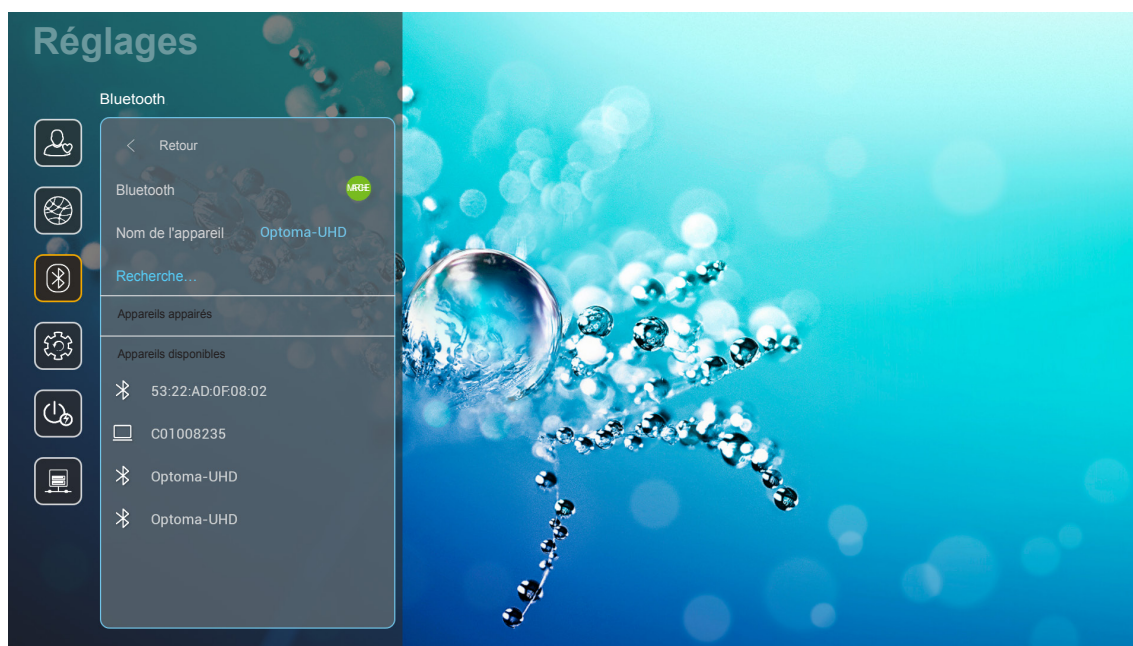

### Bluetooth

Réglez l'option Bluetooth sur "Marche" pour activer la fonctionnalité Bluetooth.

### Nom de l'appareil

Vérifiez ou modifiez le nom du projecteur.

**Remarque :** Chaque fois que vous devez saisir des symboles, le système affiche automatiquement un clavier à l'écran.

### Scanner à nouveau

Recherchez les périphériques Bluetooth disponibles.

### Appareils appairés

Consultez et gérez les périphériques appairés.

### Appareils disponibles

# UTILISER LE PROJECTEUR

Consultez tous les périphériques Bluetooth disponibles.

## Menu Système

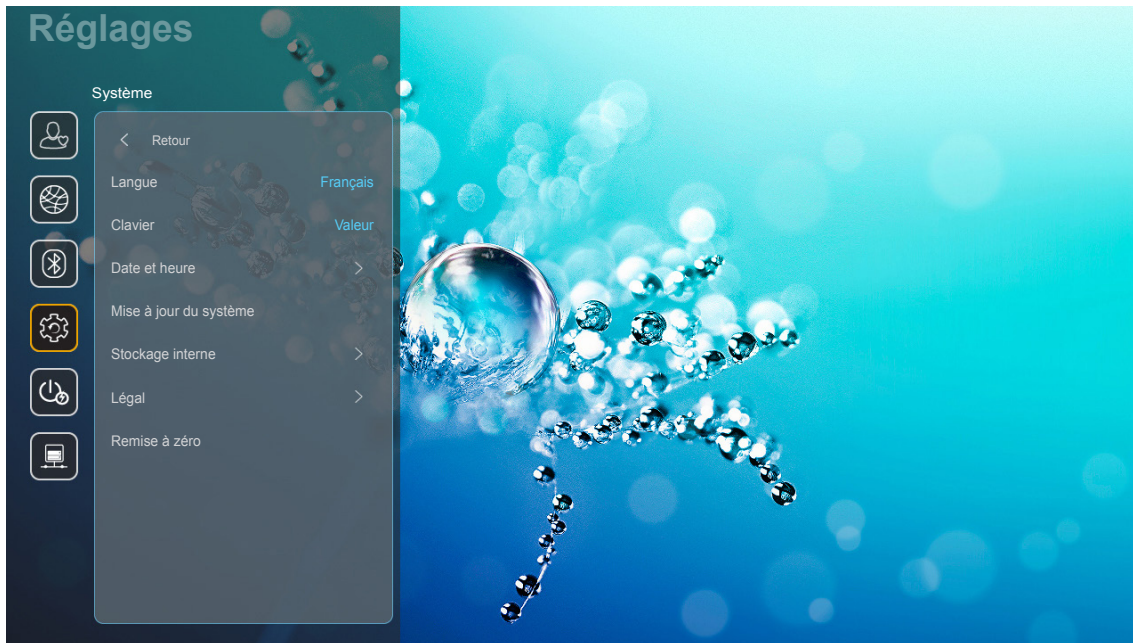

### Langue

Sélectionnez votre langue système préférée parmi l'anglais, l'allemand, le français, l'italien, l'espagnol, le portugais, le russe, le chinois traditionnel, le chinois simplifié, le japonais et le coréen.

### Clavier

Sélectionnez la langue du clavier.

### Date et heure

Configurez les réglages de date et d'heure.

- **Sélectionner le fuseau horaire :** Sélectionner le fuseau horaire de votre emplacement.
- **Utiliser le format 24 heures:** Réglez sur "Marche" pour afficher l'heure au format 24 heures. Réglez sur "Arrêt" pour afficher l'heure au format 12 heures (AM/PM).
- **Choisissez le format de la date :** Choisissez votre format préféré pour la date.

### Mise à jour du système

Le système va rechercher automatiquement les mises à jour chaque fois que le projecteur est connecté à Internet (OTA).

### Stockage interne

Visualisez l'utilisation du stockage interne.

# UTILISER LE PROJECTEUR

## Légal

Consultez les documents légaux y compris "Termes et conditions d'utilisation", "Politique de confidentialité", et "Politique sur les cookies".

**Remarque :** Vous pouvez également consulter les documents légaux en ligne. Veuillez vous reporter aux adresses Web suivantes :

- Termes et conditions d'utilisation: <https://www.optoma.com/terms-conditions/>
- Politique sur les cookies: <https://www.optoma.com/cookies-policy/>
- Politique de confidentialité: <https://www.optoma.com/software-privacy-policy/>

## Remise à zéro

Réinitialisez tous les réglages y compris les données ("Réinitialiser tous les réglages") ou réinitialisez uniquement les réglages à leurs valeurs d'usine par défaut reset ("Réinitialiser aux valeurs par défaut"). Sélectionnez "Annuler" pour quitter le menu et conserver la configuration actuelle.

**Remarque :** Après avoir sélectionné "Réinitialiser aux valeurs par défaut", le projecteur s'éteint automatiquement. Pour démarrer la procédure de récupération, allumez le projecteur.

## Menu d'alimentation

### Allumage direct

Choisissez "Marche" pour activer le mode Allumage Direct. Le projecteur s'allume automatiquement lorsqu'il est alimenté sur secteur, sans avoir à appuyer sur le bouton "Marche" du clavier du projecteur ou de la télécommande.

### Arrêt Auto (min)

Réglez l'intervalle du décompte. Le compte à rebours débutera lorsqu'il n'y a aucun signal envoyé au projecteur. Le projecteur s'éteindra automatiquement une fois le compte à rebours écoulé (en minutes).

**Remarque :** La fonction "Arrêt Auto (min)" est indisponible si le projecteur est en mode Accueil.

### Sleep Timer (min.)

Réglez l'intervalle du décompte. Le compte à rebours débutera/ qu'il y ait un signal ou non envoyé au projecteur. Le projecteur s'éteindra automatiquement une fois le compte à rebours écoulé (en minutes).

### Mode puissance (Veille)

Configurez les paramètres du mode d'alimentation en veille.

- **Smart Home :** Choisissez "Smart Home" pour revenir à la veille normale (LAN activé, Wi-Fi activé).
- **Eco. :** Choisissez "Eco." pour éviter de gaspiller du courant <0,5W.

Mode d'alimentation	Eco. (<0,5W)	Smart Home (<8W)
IoT allume le projecteur (Alexa, Google Assistant, IFTTT)	Sans objet	Oui
Basculer vers le mode enceinte Bluetooth	Sans objet	Oui
Allumer via le mode Bluetooth du contrôleur	Allumer via IR	Oui
Planification InfoWall pour allumer le projecteur	Sans objet	Oui

# UTILISER LE PROJECTEUR

## Menu Contrôle

### Contrôle LAN

- **IoT** : Réglez sur "Arrêt" pour désactiver tout contrôle via "IoT", y compris "InfoWall".

### Réglages lien HDMI

Configurez les réglages lien HDMI.

- **Commutation of** : Activez cette fonction pour permettre au lien HDMI et au projecteur de s'allumer automatiquement simultanément.
- **Commutation on** : Activez cette fonction pour permettre au lien HDMI et au projecteur de s'éteindre automatiquement en même temps.

### Remarque :

- *La fonction de lien HDMI est prise en charge uniquement si la source est connectée au port HDMI1 ou HDMI2.*
- *Le projecteur peut être contrôlé par d'autres appareils, mais ne peut pas servir à contrôler d'autres appareils.*
- *Si votre périphérique audio en aval (ampli Home Cinema, Barre de son) prend en charge HDMI ARC, vous pouvez utiliser le port HDMI ARC pour la sortie audio numérique.*

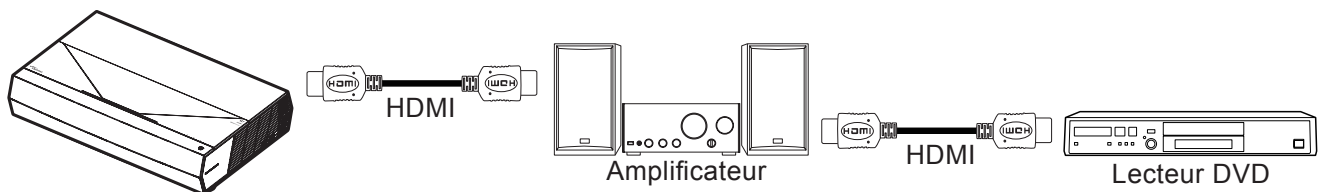

# UTILISER LE PROJECTEUR

## Sélectionner une source d'entrée

Vous pouvez sélectionner n'importe quelle source d'entrée directement sur l'écran d'accueil à l'aide d'un raccourci clavier.

**Remarque :** Vous pouvez personnaliser les réglages de raccourci dans "Système menu Réglages → Personnaliser → Raccourcis vers Accueil". Vous pouvez également modifier l'ordre des raccourcis sur l'écran d'accueil.

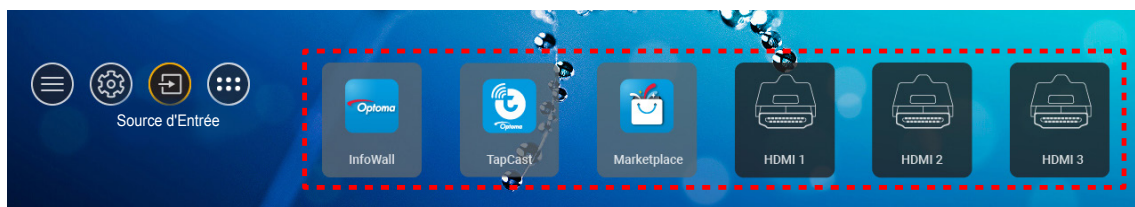

Si la source d'entrée souhaitée n'est pas visible sur l'écran d'accueil, sélectionnez "☰" pour afficher toutes les options liées aux entrées. Puis sélectionnez votre source d'entrée ou sélectionnez "Accueil" pour revenir à l'écran d'accueil.

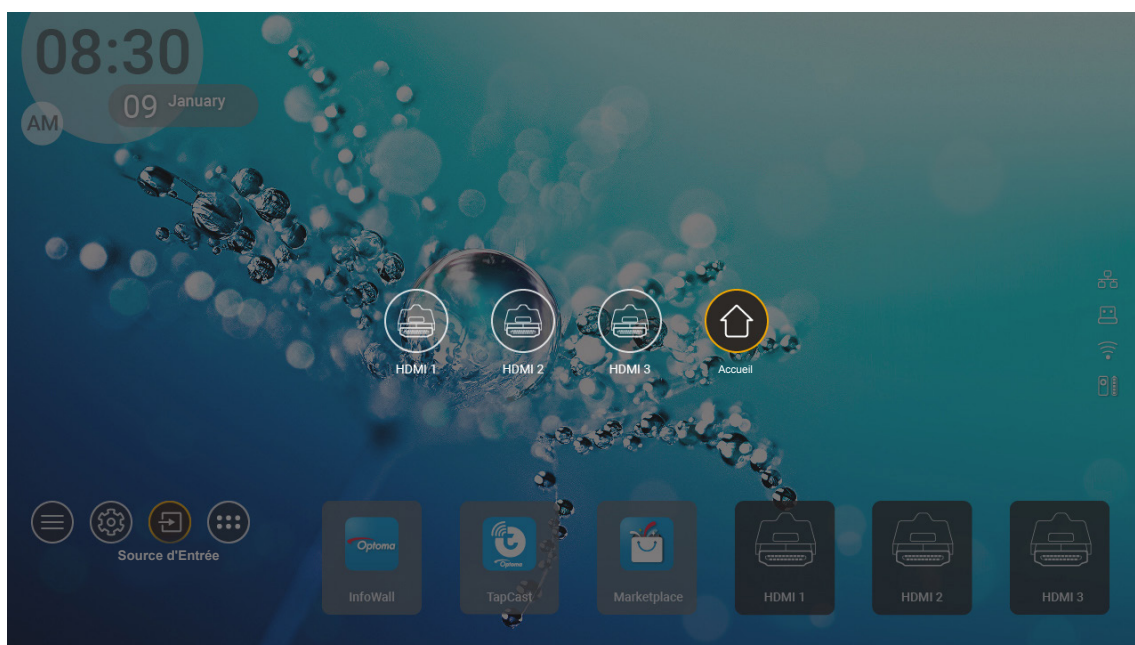

**Remarque :** Le projecteur peut être réglé pour notifier un message de confirmation de commutation d'entrée lorsqu'une source d'entrée est détectée et basculer automatiquement ou manuellement vers la source d'entrée actuellement détectée. Référez-vous à page 42.



# UTILISER LE PROJECTEUR

## Sélection d'une appli

Vous pouvez sélectionner n'importe quelle appli directement sur l'écran d'accueil à l'aide d'un raccourci d'appli.

**Remarque :** Vous pouvez personnaliser les réglages de raccourci dans "Système menu Réglages → Personnaliser → Raccourcis vers Accueil".

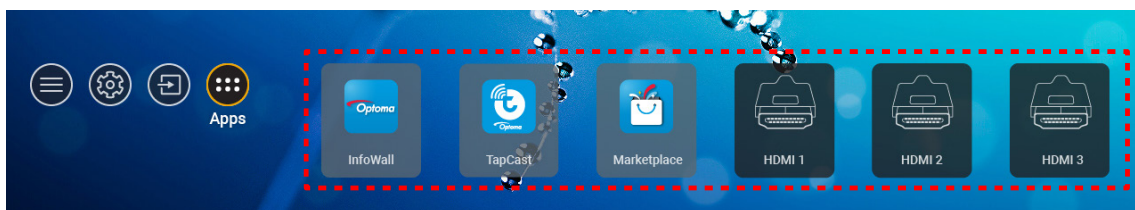

Si l'appli entrée souhaitée n'est pas visible sur l'écran d'accueil, sélectionnez "🗄️" pour afficher toutes les applis installées. Puis sélectionnez votre appli souhaitée.

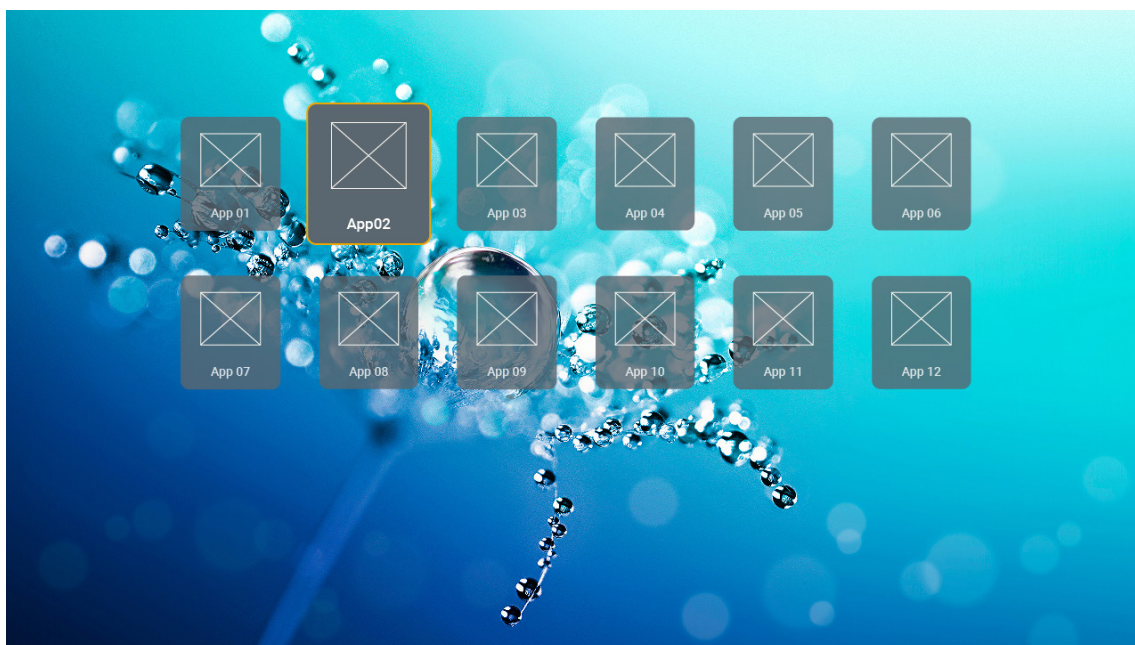

# UTILISER LE PROJECTEUR

## Formats multimédia pris en charge

Si vous voulez lire des fichiers multimédia, connectez un stockage USB avec du contenu multimédia au projecteur. Ouvrez ensuite l'appli de lecteur multimédia et sélectionnez les fichiers que vous souhaitez lire.

Le projecteur prend en charge les formats multimédia suivants :

Catégorie multimédia	Décodeur	Formats de fichiers pris en charge
Vidéo	H.263	MOV
		3GP
		AVI
		MKV
	H.264	FLV
		MP4
		MOV
		3GP
		MPEG transport stream (.ts / .trp / .tp)
		ASF
		WMV
		AVI
	HEVC/H.265	MKV
		MP4
		MOV
		MPEG transport stream (.ts / .trp / .tp)
	MPEG1/2	MKV
		MPEG program stream (.DAT / .VOB / .MPG / .MPEG)
		MPEG transport stream (.ts / .trp / .tp)
		MP4
		AVI
	MPEG4	MKV
		MP4
		MOV
		3GP
		AVI
	Motion JPEG	MKV
MP4		
MOV		
AVS	MP4	
VC1	WMV	

# UTILISER LE PROJECTEUR

Catégorie multimédia	Décodeur	Formats de fichiers pris en charge	
Audio	MPEG1/2 Layer2	AVI	
		Matroska (MKV, MKA)	
		MP4	
		MOV	
		MPEG transport stream (.ts / .trp / .tp)	
		MPEG program stream (.DAT / .VOB / .MPG / .MPEG)	
Audio	MPEG1/2/2.5 Layer3	MP3	
		Matroska (MKV, MKA)	
		MP4	
	MPEG1/2/2.5 Layer3	MOV	
		MPEG transport stream (.ts / .trp / .tp)	
		MPEG program stream (.DAT / .VOB / .MPG / .MPEG)	
	AC3	AC3	
		Matroska (MKV, MKA)	
		MOV	
		MPEG transport stream (.ts / .trp / .tp)	
	EAC3	MPEG program stream (.DAT / .VOB / .MPG / .MPEG)	
		MP4	
		AAC, HEAAC	AAC
			MP4
	MOV		
	M4A		
	MPEG transport stream (.ts / .trp / .tp)		
	LPCM	WAV	
		AVI	
		Matroska (MKV, MKA)	
	IMA-ADPCM MS-ADPM	WAV	
		AVI	
		Matroska (MKV, MKA)	
		MP4	
FLAC	Matroska (MKV, MKA)		
Photo	BMP	15360 X 8640 (La limite de résolution maximale dépend de la taille de la DRAM)	

## Remarque :

- Tous les fichiers multimédia peuvent être lus à l'aide d'une appli de lecteur multimédia.
- Le port HDMI 1 (ARC) situé à l'arrière du projecteur prend en charge le passthrough Dolby ATMOS.

## Image

Type d'image (Nom d'extension)	Sous-type	Pixels maximum
Jpeg / Jpg	Référentiel	8000 x 8000
	Progressif	6000 x 4000
PNG	Non entrelacé	6000 x 4000
	Entrelacé	6000 x 4000
BMP		6000 x 4000

# UTILISER LE PROJECTEUR

## Doc

Format du document	Version et format pris en charge	Limitation en pages/lignes	Limitation en taille
PDF	PDF 1.0 ~ 1.7 et au-delà	Jusqu'à 1500 pages (un fichier)	Jusqu'à 100 Mo
Word	Document Kingsoft Writer (*.wps)	Vu que le projecteur WPS ne charge pas les fichiers MS/Word en une seule fois, il n'y a aucune limitation claire du nombre de pages et de lignes de fichiers.	Jusqu'à 150 Mo
	Modèle Kingsoft Writer (*.wpt)		
	Document Microsoft Word 97/2000/XP/2003 (*.doc)		
	Modèle Microsoft Word 97/2000/XP/2003 (*.dot)		
	Fichiers RTF (*.rtf)		
	Fichiers texte (*.txt, *.log, *.lrc, *.c, *.cpp, *.h, *.asm, *.s, *.java, *.asp, *.prg, *.bat, *.bas, *.cmd)		
	Fichiers page Web (*.html, *.htm)		
	Pages Web à fichier unique (*.mht, *.mhtml)		
	Document Microsoft Word 2007/2010 (*.docx)		
	Microsoft Word 2007/2010 Template (*.dotx)		
	Document Microsoft Word 2007/2010 prenant en charge les macros (*.docm)		
	Modèle Microsoft Word 2007/2010 prenant en charge les macros (*.dotm)		
	Fichiers XML (*.xml)		
	Texte OpenDocument		
Document Works 6-9 (*.wtf)			
Works 6.0 et 7.0 (*.wps)			
Excel	Fichiers feuilles de calcul Kingsoft (*.et)	Limite de lignes : jusqu'à 65 535 Limite de colonnes : jusqu'à 256 Feuilles : jusqu'à 200	Jusqu'à 30 Mo
	Modèle feuilles de calcul Kingsoft (*.ett)		
	Microsoft Excel 97/2000/XP/2003 Workbook (*.xls)		
	Microsoft Excel 97/2000/XP/2003 Template (*.xlt)		
	Fichiers texte (*.csv)		
	Pages Web (*.htm, *.html)		
	Fichiers XML (*.xml)		
	Fichiers Microsoft Excel 2007/2010 (*.xlsx, *.xlsm)		
	Microsoft Excel 2007/2010 Template (*.xltx)		
	Classeur binaire Microsoft Excel 2007/2010 (*.xlsb)		
PowerPoint	Fichiers de présentation Kingsoft (*.dps)	Jusqu'à 1500 pages (un fichier)	Jusqu'à 30 Mo
	Modèles de présentation Kingsoft (*.dpt)		
	Présentations Microsoft PowerPoint 97/2000/XP/2003 (*.ppt, *.pps)		
	Modèles de présentation Microsoft PowerPoint 97/2000/XP/2003 (*.pot)		
	Présentations Microsoft PowerPoint 2007/2010 (*.pptx, *.ppsx)		
	Modèle de présentations Microsoft PowerPoint 2007/2010 (*.potx)		

### Remarque :

- Le décodage peut prendre du temps pour les fichiers volumineux avec du contenu complexe.
- Les objets intégrés dans les fichiers ne peuvent pas être activés ni visualisés.

# UTILISER LE PROJECTEUR

- *Pour Microsoft Word*
  - *Aucune prise en charge des réglages avancés, tels que les réglages de plug-in de dessin ou d'arrière-plan de tableau.*
  - *Le contenu situé en dehors des limites définies dans Microsoft Word n'est pas affiché.*
  - *Texte en caractères gras non pris en charge dans la police chinoise simplifiée.*
- *Pour Microsoft PowerPoint*
  - *Effets de diapositives non pris en charge.*
  - *Les feuilles protégées par mot de passe ne sont pas protégées.*
  - *Les animations Powerpoint ne sont pas prises en charge.*
- *Pour Microsoft Excel*
  - *Les feuilles de calcul sont affichées individuellement et séquentiellement lorsque le classeur en comporte plusieurs.*
  - *La mise en page et la numérotation peuvent être modifiées durant le décodage.*

# UTILISER LE PROJECTEUR

## Visualisation de la barre d'état

Par défaut, la barre d'état de l'écran d'accueil contient des icônes indiquant l'état de connexion par rapport le réseau filaire, à l'USB et au réseau sans fil, ainsi que l'état de piles restante de la télécommande (si applicable). Vous pouvez sélectionner n'importe laquelle des icônes pour ouvrir le menu associé, sauf les piles de la télécommande. La sélection de l'icône d'état filaire ou sans fil entraîne l'ouverture du menu de configuration réseau. La sélection de l'icône d'état USB entraîne l'ouverture du navigateur et l'affichage du contenu du périphérique USB connecté.

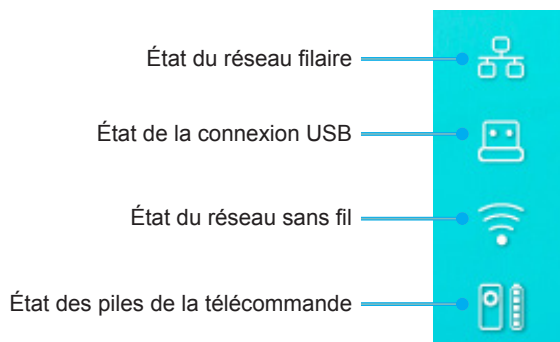

## À propos du menu rapide

Dans le menu rapide, vous pouvez trouver les raccourcis vers les éléments de menu OSD.



Pour accéder au menu rapide, appuyez longuement sur le bouton "☰" de la télécommande.

# INFORMATIONS SUPPLÉMENTAIRES

## Résolutions compatibles

### Numérique (HDMI 1.4)

Timing établi	Timing standard	Timing du descripteur	Modes vidéo pris en charge	Timing détaillé
720 x 400 à 70Hz	1280 x 720 à 60Hz	1920 x 1080 @ 60 Hz (par défaut)	720 x 480i à 60Hz 16:9	1920 x 1080p @ 60Hz
640 x 480 à 60Hz	1280 x 800 à 60Hz		720 x 480p à 60Hz 4:3	
640 x 480 à 67Hz	1280 x 1024 à 60Hz		720 x 480p à 60Hz 16:9	
640 x 480 à 72Hz	1920 x 1200 @ 60 Hz (RB)		720 x 576i à 50Hz 16:9	
640 x 480 à 75Hz	1366 x 768 à 60Hz		720 x 576p à 50Hz 4:3	
800 x 600 à 56Hz			720 x 576p à 50Hz 16:9	
800 x 600 à 60Hz			1280 x 720p à 60Hz 16:9	
800 x 600 à 72Hz			1280 x 720p à 50Hz 16:9	
800 x 600 à 75Hz			1920 x 1080i à 60Hz 16:9	
832 x 624 à 75Hz			1920 x 1080i à 50Hz 16:9	
1024 x 768 à 60Hz			1920 x 1080p à 60Hz 16:9	
1024 x 768 à 70Hz			1920 x 1080p à 50Hz 16:9	
1024 x 768 à 75Hz			1920 x 1080p à 24Hz 16:9	
1280 x 1024 à 75Hz			3840 x 2160 à 24Hz	
1152 x 870 à 75Hz			3840 x 2160 à 25Hz	
			3840 x 2160 à 30Hz	
			4096 x 2160 à 24Hz	

### Numérique (HDMI 2.0)

B0/Timing établi	B0/Timing standard	B1/Mode vidéo	B1/Timing détaillé
720 x 400 à 70Hz	1280 x 720 à 60Hz	720 x 480i à 60Hz 16:9	1920 x 1080p @ 60Hz
640 x 480 à 60Hz	1280 x 800 à 60Hz	720 x 480p à 60Hz 4:3	
640 x 480 à 67Hz	1280 x 1024 à 60Hz	720 x 480p à 60Hz 16:9	
640 x 480 à 72Hz	1920 x 1200 @ 60 Hz (RB)	720 x 576i à 50Hz 16:9	
640 x 480 à 75Hz	1366 x 768 à 60Hz	720 x 576p à 50Hz 4:3	
800 x 600 à 56Hz		720 x 576p à 50Hz 16:9	
800 x 600 à 60Hz		1280 x 720p à 60Hz 16:9	
800 x 600 à 72Hz		1280 x 720p à 50Hz 16:9	
800 x 600 à 75Hz		1920 x 1080i à 60Hz 16:9	
832 x 624 à 75Hz		1920 x 1080i à 50Hz 16:9	
1024 x 768 à 60Hz		1920 x 1080p à 60Hz 16:9	
1024 x 768 à 70Hz		1920 x 1080p à 50Hz 16:9	
1024 x 768 à 75Hz		1920 x 1080p à 24Hz 16:9	
1280 x 1024 à 75Hz		3840 x 2160 à 24Hz	
1152 x 870 à 75Hz		3840 x 2160 à 25Hz	
		3840 x 2160 à 30Hz	
		3840 x 2160 à 50Hz	
		3840 x 2160 à 60Hz	
		4096 x 2160 à 24Hz	
		4096 x 2160 à 25Hz	
		4096 x 2160 à 30Hz	

# INFORMATIONS SUPPLÉMENTAIRES

B0/Timing établi	B0/Timing standard	B1/Mode vidéo	B1/Timing détaillé
		4096 x 2160 à 50Hz	
		4096 x 2160 à 60Hz	

**Remarque :** Soutenir 1920 x 1080 à 50 Hz

## Taille d'image et distance de projection

Taille d'image (pouces)	DF		DR		DT		H Décalage = 121,5 % ~ 130 %		L Décalage = 121,5 % ~ 130 %	
	m	pouce	m	pouce	m	pouce	m	pouce	m	pouce
85"	0,530	20,876	0,147	5,774	0,166	6,518	0,176 ~ 0,266	6,92 ~ 10,462	0,241 ~ 0,313	9,507 ~ 12,327
90"	0,558	21,983	0,175	6,881	0,194	7,625	0,189 ~ 0,284	7,447 ~ 11,198	0,271 ~ 0,344	10,658 ~ 13,547
100"	0,615	24,197	0,231	9,095	0,250	9,839	0,216 ~ 0,322	8,501 ~ 12,668	0,33 ~ 0,407	13,003 ~ 16,04
110"	0,671	26,411	0,287	11,309	0,306	12,053	0,243 ~ 0,359	9,555 ~ 14,139	0,391 ~ 0,472	15,381 ~ 18,579
120"	0,727	28,625	0,343	13,522	0,362	14,266	0,269 ~ 0,396	10,609 ~ 15,61	0,452 ~ 0,537	17,779 ~ 21,147

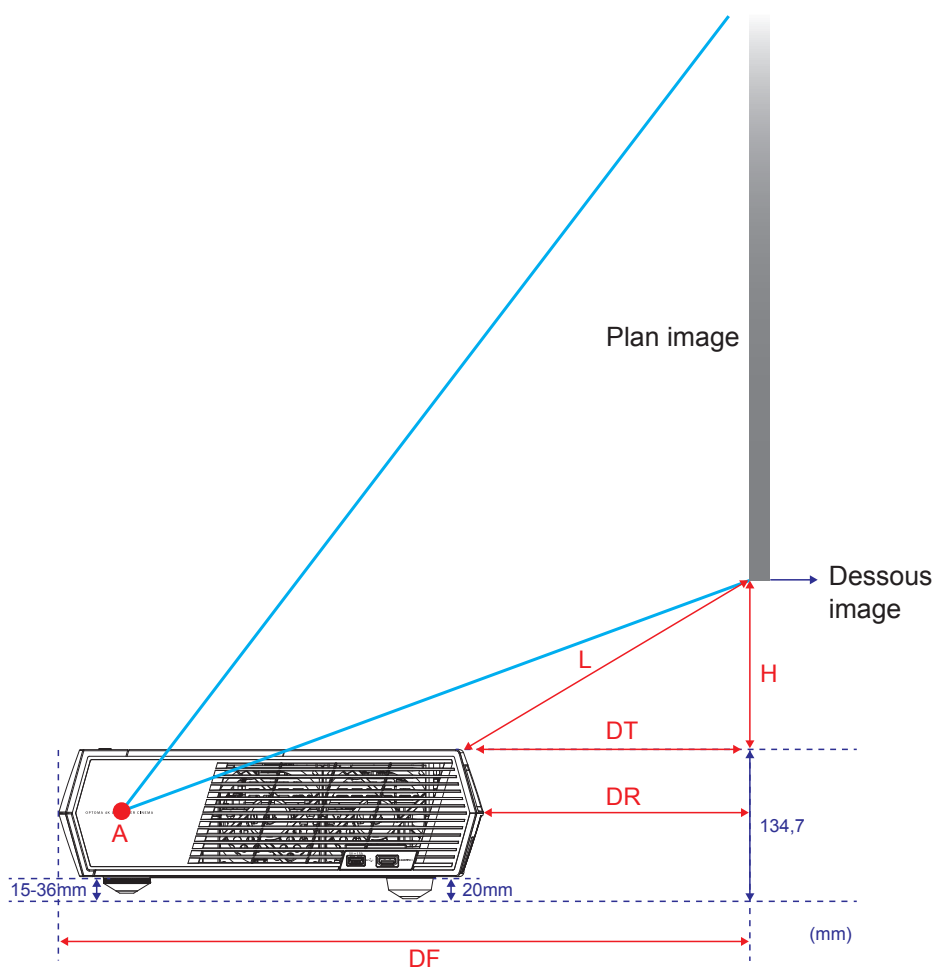



# INFORMATIONS SUPPLÉMENTAIRES

## Télécommande



### Remarque :

- Les fonctions décrites dans le tableau suivant sont exécutées après une appui bref sur le bouton spécifique de la télécommande, sauf indication contraire.
- Si la télécommande est appairée avec succès, le nom par défaut de la télécommande dans le menu des périphériques Bluetooth est "OptomaRemote".

Fonction	Signal Bluetooth		Description		
	Page d'utilisation	ID Utilisation	Veille	Mode de projection	Mode enceinte
	Code HID	Code HID			
Marche-Arrêt / Veille	0x07	0x66	Appuyez sur "⏻" pour allumer le projecteur en mode Projection. Référez-vous à la section "Mise sous/hors tension du projecteur" en pages 19-22.	Appuyez sur "⏻" pour faire apparaître un menu de sélection afin de basculer entre le mode enceinte Bluetooth et le mode veille. Appuyez deux fois sur le bouton "⏻" pour quitter le mode veille.	Appuyez sur "⏻" pour entrer en mode veille.

# INFORMATIONS SUPPLÉMENTAIRES

Fonction	Signal Bluetooth		Description			
	Page d'utilisation	ID Utilisation	Veille	Mode de projection	Mode enceinte	
	Code HID	Code HID				
Mode haut-parleur activé	●	0x0C	0x49	Appuyez sur "●" pour activer le mode enceinte Bluetooth. L'appairage automatique avec le périphérique Bluetooth prend jusqu'à 3 minutes. Si l'appairage échoue, le projecteur entre en mode veille.  <b>Remarque :</b> <ul style="list-style-type: none"> <li>• Ne prend en charge qu'en veille d'alimentation : Mode SmartHome.</li> <li>• Le projecteur mémorise jusqu'à 10 périphériques Bluetooth.</li> <li>• Lorsque le périphérique Bluetooth est appairé, une tonalité est audible.</li> </ul>	Appuyez sur "●" pour faire apparaître le message de confirmation du basculement vers le mode enceinte.	Sans objet
OSD Projecteur / Menu Rapide	≡	0x07	0x76	Sans objet	Appuyez sur "≡" pour lancer le menu OSD (menu sur écran).  <b>Remarque :</b> Appuyez longuement sur "≡" pour ouvrir le menu rapide.	Sans objet
<b>Remarque :</b> Pour le menu rapide, le code HID page d'utilisation est 0x0C, et le code HID ID d'utilisation est 0x76.						
Haut		0x07	0x52	Sans objet	Utilisez les quatre boutons de sélection directionnels pour choisir des éléments ou effectuer des réglages pour votre sélection.	Sans objet
Gauche		0x07	0x50			
Droite		0x07	0x4F			
Bas		0x07	0x51			
OK		0x07	0x58	Sans objet	Appuyez sur le bouton "OK" pour confirmer votre choix d'élément.	Sans objet
Retour	↩	0x0C	0x224	Sans objet	Appuyez sur le bouton "↩" pour retourner à l'écran précédent.	Sans objet

# INFORMATIONS SUPPLÉMENTAIRES

Fonction		Signal Bluetooth		Description		
		Page d'utilisation	ID Utilisation	Veille	Mode de projection	Mode enceinte
		Code HID	Code HID			
Accueil	⏪ ⏩	0x0C	0x223	Sans objet	Appuyez sur le bouton "⏪ ⏩" pour retourner à l'écran d'accueil.  <b>Remarque :</b> Appuyez longuement sur "⏪ ⏩" pour activer/désactiver la souris aérienne.	Sans objet
<b>Remarque :</b> Activer / Désactiver curseur souris aérienne est activé par la télécommande, 0x0c 0x51 et 0x0C 0X53 uniquement accusé d'état au projecteur.						Sans objet
Options Android / Netteté	⋮ ⏩	0x07	0x73	Appuyez sur le bouton "⋮ ⏩" pour ouvrir une appli tierce > options appli ou sélectionnez l'icône d'une appli pour désinstaller / installer l'appli.  <b>Remarque :</b> Appuyez longuement sur "⋮ ⏩" pour régler la netteté.	Sans objet	Sans objet
<b>Remarque :</b> Pour le réglage de la netteté, le code HID page d'utilisation est 0x0C, et le code HID ID d'utilisation est 0x52.						Sans objet
Volume -	—	0x0C	0xEA	Appuyez sur le bouton "—" pour diminuer le volume.  <b>Remarque :</b> Appuyez plusieurs fois sur "—" si nécessaire.	Sans objet	Sans objet
Volume +	+	0x0C	0xE9	Appuyez sur le bouton "+" pour augmenter le volume.  <b>Remarque :</b> Appuyez plusieurs fois sur "+" si nécessaire.	Sans objet	Sans objet

# INFORMATIONS SUPPLÉMENTAIRES

## Guide de dépannage

Si vous avez des problèmes avec le projecteur, référez-vous aux informations suivantes. Si des problèmes persistent, contactez votre revendeur régional ou le centre de service.

### Problèmes d'Image

- ❓ *Aucune image n'apparaît sur l'écran.*
  - Assurez-vous que tous les câbles et les connexions électriques sont connectés correctement et fermement selon la description à page 16.
  - Assurez-vous que les broches des connecteurs ne sont pas tordues ou cassées.
  
- ❓ *L'image est floue*
  - Assurez-vous que l'écran de projection se trouve à la bonne distance du projecteur. Référez-vous à la page 56.
  - Utilisez la télécommande pour régler la netteté. Référez-vous à page 36.
  
- ❓ *L'image est étirée lors de l'affichage d'un DVD 16:9*
  - Lorsque vous regardez un DVD anamorphotique ou un DVD 16:9, le projecteur affichera la meilleure image au format 16: 9 du côté projecteur.
  - Si vous regardez un DVD au format 4:3, veuillez changer le format pour 4:3 dans l'OSD du projecteur.
  - Veuillez configurer le format d'affichage pour un rapport d'aspect 16:9 (large) sur votre lecteur DVD.
  
- ❓ *L'image est trop petite ou trop grande*
  - Rapprochez ou éloignez le projecteur de l'écran.
  - Appuyez sur "≡" sur la télécommande, allez dans "Menu OSD → Affichage → Format". Essayez différents réglages.
  - Appuyez sur "≡" sur la télécommande, allez dans "Menu OSD → Affichage → Correction Géométrique → Etalonnage de distorsion". Essayez différents réglages.
  
- ❓ *Les bords de l'image sont inclinés :*
  - Si possible, repositionnez le projecteur de manière à ce qu'il soit centré par rapport à l'écran et au-dessous de celui-ci.
  
- ❓ *L'image est renversée*
  - Sélectionnez "Menu OSD → Réglages → Mode de projection" et ajustez la direction de projection.
  
- ❓ *Aucun son*
  - Veuillez vous reporter au format du fichier audio pris en charge à page 50.
  - Assurez-vous que la fonction "Muet" n'est pas activée.
  - Assurez-vous que la fonction "Haut parleur interne" est bien activée. Référez-vous à page 35.

# INFORMATIONS SUPPLÉMENTAIRES

- ❓ *Aucun son de la source HDMI ARC*
  - Sélectionnez "Menu OSD → Audio → Sortie numérique → Bitstream/ PCM/ Auto". Essayez les différents réglages.
  
- ❓ *Anomalie de l'image HDMI*
  - Sélectionnez « Affichage du menu OSD → → HDMI 1 EDID / HDMI 2 EDID » sur « 1.4 » ou « 2.2 ».

**Remarque :** HDMI 3 prend uniquement en charge le HDMI 1.4.
  
- ❓ *Image double et floue*
  - Assurez-vous que "Menu OSD → 3D → Tech. 3D" n'est pas activé afin d'éviter que les images 2D normales n'apparaissent floues et dédoublées.
  
- ❓ *Deux images, en format côte à côte*
  - Réglez le "Menu OSD → 3D → "Format 3D" sur "SBS".

## Autre problèmes

- ❓ *Le projecteur arrête de répondre aux commandes.*
  - Si possible, éteignez le projecteur puis débranchez le cordon d'alimentation et attendez au moins 20 secondes avant de reconnecter l'alimentation.

## Problèmes liés à la télécommande

- ❓ *Si la télécommande ne fonctionne pas*
  - Vérifiez que l'angle de fonctionnement de la télécommande est pointé à  $\pm 15^\circ$  par rapport au récepteur IR du projecteur.
  - Assurez-vous qu'il n'y a aucun obstacle entre la télécommande et le projecteur.
  - Assurez-vous de bien utiliser la télécommande devant le projecteur.
  - Essayez également d'utiliser la télécommande en la pointant vers l'image projetée.
  - Rechargez la batterie si elle est usée.
  - Assurez-vous que la télécommande est bien appairée avec le projecteur. Une fois la connexion établie, lorsque vous appuyez sur un bouton, le voyant LED de la télécommande reste allumé en bleu.

# INFORMATIONS SUPPLÉMENTAIRES

## Message sur l'éclairage DEL

Message	DEL d'alimentation		LED Bluetooth	DEL de la température	DEL de la lampe
	(Rouge)	(Blanc)	(Blanc)	(Rouge)	(Rouge)
Veille (Eco), Bluetooth n'est pas appairé	Lumière fixe	Sans objet	Sans objet	Sans objet	Sans objet
Veille (SmartHome), Bluetooth n'est pas appairé	Clignotement (éteint 0,5 sec / allumé 2 sec)	Sans objet	Sans objet	Sans objet	Sans objet
Mise sous tension (préchauffage)	Sans objet	Clignotante (arrêt 0,5 sec / marche 0,5 sec)	Sans objet	Sans objet	Sans objet
Marche (Fonctionnement standard)	Sans objet	Lumière fixe	Sans objet	Sans objet	Sans objet
Mise hors tension (Refroidissement)	Sans objet	Clignotante (arrêt 0,5 sec / marche 0,5 sec). Retour au voyant rouge fixe lorsque le ventilateur s'éteint	Sans objet	Sans objet	Sans objet
Appairage Bluetooth (Mode enceinte Bluetooth)	Sans objet	Sans objet	Clignotante (arrêt 0,5 sec / marche 0,5 sec). Retour au mode veille en l'absence d'appairage pendant 3 min.	Sans objet	Sans objet
Bluetooth appairé (Mode enceinte Bluetooth)	Sans objet	Sans objet	Lumière fixe	Sans objet	Sans objet
Erreur (Panne de la lampe)	Clignotante	Sans objet	Sans objet	Sans objet	Fixe
Erreur (Panne du ventilateur)	Clignotante	Sans objet	Sans objet	Clignotante	Sans objet
Erreur (surchauffe)	Clignotante	Sans objet	Sans objet	Lumière fixe	Sans objet
État de veille (Mode Graver)	Sans objet	Clignotante	Sans objet	Sans objet	Sans objet
Burn-in (Échauffement)	Sans objet	Clignotante	Sans objet	Sans objet	Sans objet
Burn-in (Refroidissement)	Sans objet	Clignotante	Sans objet	Sans objet	Sans objet
Burn-in (Éclair lampe)	Sans objet	Clignotement (allumé 3 sec / éteint 1 sec)	Sans objet	Sans objet	Sans objet
Burn-in (Lampe éteinte)	Sans objet	Clignotement (allumé 1 sec / éteint 3 sec)	Sans objet	Sans objet	Sans objet

# INFORMATIONS SUPPLÉMENTAIRES

- Mise hors tension :



- Panne du ventilateur :

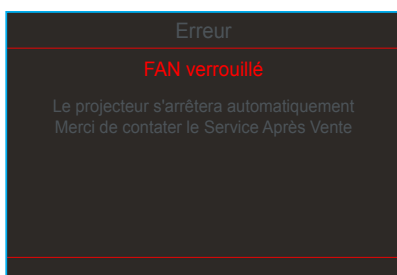

- Avertissement température :



# INFORMATIONS SUPPLÉMENTAIRES

## Spécifications

Optique	Description
Résolution maximale	- Graphique jusqu'à 2160p à 60Hz - Résolution maximale : HDMI1 (2.0b) : 2160p à 60 Hz HDMI2 (2.0b) : 2160p à 60 Hz HDMI3 (2.0b) : 2160p à 60 Hz
Objectif	Objectif fixe
Taille de l'image (diagonale)	85" ~ 105"
Distance de projection	- 0,17m à 85" - 0,28m à 105"

Électrique	Description
Entrées	- HDMI V2.0 x3 <b>Remarque :</b> Le port HDMI 1 (ARC) prend en charge 2 canaux PCM, Dolby Digital, Dolby Digital Plus, Dolby Digital Plus avec Atmos. - USB2.0 en face arrière - USB2.0 en face arrière (pour la maintenance uniquement) - USB2.0 sur le côté droit (support alimentation 5V=1,5A) - RJ-45 (IoT, support Internet et fonctions OTA)
Sorties	- Sortie ligne (3,5mm) - Sortie SPDIF (2 canaux PCM, Dolby Digital)
Mémoire	- eMMC : 16Go (1x128Go) - DDR : Supporte jusqu'à 2Go de mémoire, 1Go DDR848 est préinstallé
Reproduction des couleurs	1073,4 millions de couleurs
Taux de balayage	- Fréquence de balayage horizontal : 31 ~ 135 kHz - Fréquence de balayage vertical : 24 ~ 120 kHz
Haut-parleur intégré	2 haut-parleurs de 19W
Alimentation requise	100 - 240V ±10%, CA 50/60Hz
Consommation électrique	- Mode de veille : < 0,5W - Mode de veille réseau (hors port Ethernet) : < 2,0W - Mode de veille réseau (WLAN) : < 8,0W - Mode SmartHome : (>0,5W; <8W)
Courant d'entrée	3,2A

Caractéristiques mécaniques	Description
Orientation d'installation	Avant, Arrière, Plafond-haut et Arrière-haut
Dimensions (l x P x H mm)	- 576 x 383 x 114,7mm (sans pieds) - 576 x 383 x 129,7mm (avec pieds)
Poids	10,5 kg
Conditions environnementales	Fonctionnement dans la plage 5 ~ 40°C, 10% à 85% d'humidité (sans condensation)

**Remarque :** Toutes les spécifications sont soumises à modification sans préavis.





# INFORMATIONS SUPPLÉMENTAIRES

## Les bureaux d'Optoma dans le monde

Pour une réparation ou un support, veuillez contacter votre bureau régional.



### ÉTATS-UNIS

47697 Westinghouse Drive,  
Fremont, CA 94539, USA  
www.optomausa.com

 888-289-6786  
 510-897-8601  
 [services@optoma.com](mailto:services@optoma.com)



### Canada

47697 Westinghouse Drive,  
Fremont, CA 94539, USA  
www.optomausa.com

 888-289-6786  
 510-897-8601  
 [services@optoma.com](mailto:services@optoma.com)

### Amérique Latine

47697 Westinghouse Drive,  
Fremont, CA 94539, USA  
www.optomausa.com

 888-289-6786  
 510-897-8601  
 [services@optoma.com](mailto:services@optoma.com)



### Europe

Unit 1, Network 41, Bourne End Mills,  
Hemel Hempstead, Herts,  
HP1 2UJ, United Kingdom  
(Royaume-Uni)  
www.optoma.eu  
Téléphone réparations :  
+44 (0)1923 691865

 +44 (0) 1923 691 800  
 +44 (0) 1923 691 888  
 [service@tsc-europe.com](mailto:service@tsc-europe.com)



### Benelux BV

Randstad 22-123  
1316 BW Almere  
Les Pays-Bas  
www.optoma.nl

 +31 (0) 36 820 0252  
 +31 (0) 36 548 9052



### France

Bâtiment E  
81-83 avenue Edouard Vaillant  
92100 Boulogne Billancourt, France

 +33 1 41 46 12 20  
 +33 1 41 46 94 35  
 [savoptoma@optoma.fr](mailto:savoptoma@optoma.fr)



### Espagne

C/ José Hierro,36 Of. 1C  
28522 Rivas VaciaMadrid,  
Espagne

 +34 91 499 06 06  
 +34 91 670 08 32



### Allemagne

Wiesenstrasse 21 W  
D40549 Düsseldorf,  
Allemagne

 +49 (0) 211 506 6670  
 +49 (0) 211 506 66799  
 [info@optoma.de](mailto:info@optoma.de)

### Scandinavie



Lerpeveien 25  
3040 Drammen  
Norvège

 +47 32 98 89 90  
 +47 32 98 89 99  
 [info@optoma.no](mailto:info@optoma.no)

PO.BOX 9515  
3038 Drammen  
Norvège

### Corée

WOOMI TECH.CO.,LTD.  
4F, Minu Bldg.33-14, Kangnam-Ku,  
Seoul,135-815, KOREA  
korea.optoma.com

 +82+2+34430004  
 +82+2+34430005



### Japon

東京都足立区綾瀬3-25-18  
株式会社オーエス  
コンタクトセンター: 0120-380-495

 [info@os-worldwide.com](mailto:info@os-worldwide.com)  
[www.os-worldwide.com](http://www.os-worldwide.com)



### Taiwan

12F., No.213, Sec. 3, Beixin Rd.,  
Xindian Dist., New Taipei City 231,  
Taiwan, R.O.C.  
www.optoma.com.tw

 +886-2-8911-8600  
 +886-2-8911-6550  
 [services@optoma.com.tw](mailto:services@optoma.com.tw)  
[asia.optoma.com](http://asia.optoma.com)



### Hong Kong

Unit A, 27/F Dragon Centre,  
79 Wing Hong Street,  
Cheung Sha Wan,  
Kowloon, Hong Kong

 +852-2396-8968  
 +852-2370-1222  
[www.optoma.com.hk](http://www.optoma.com.hk)

### Chine

5F, No. 1205, Kaixuan Rd.,  
Changning District  
Shanghai, 200052, Chine

 +86-21-62947376  
 +86-21-62947375  
[www.optoma.com.cn](http://www.optoma.com.cn)

