

Projecteur DLP®

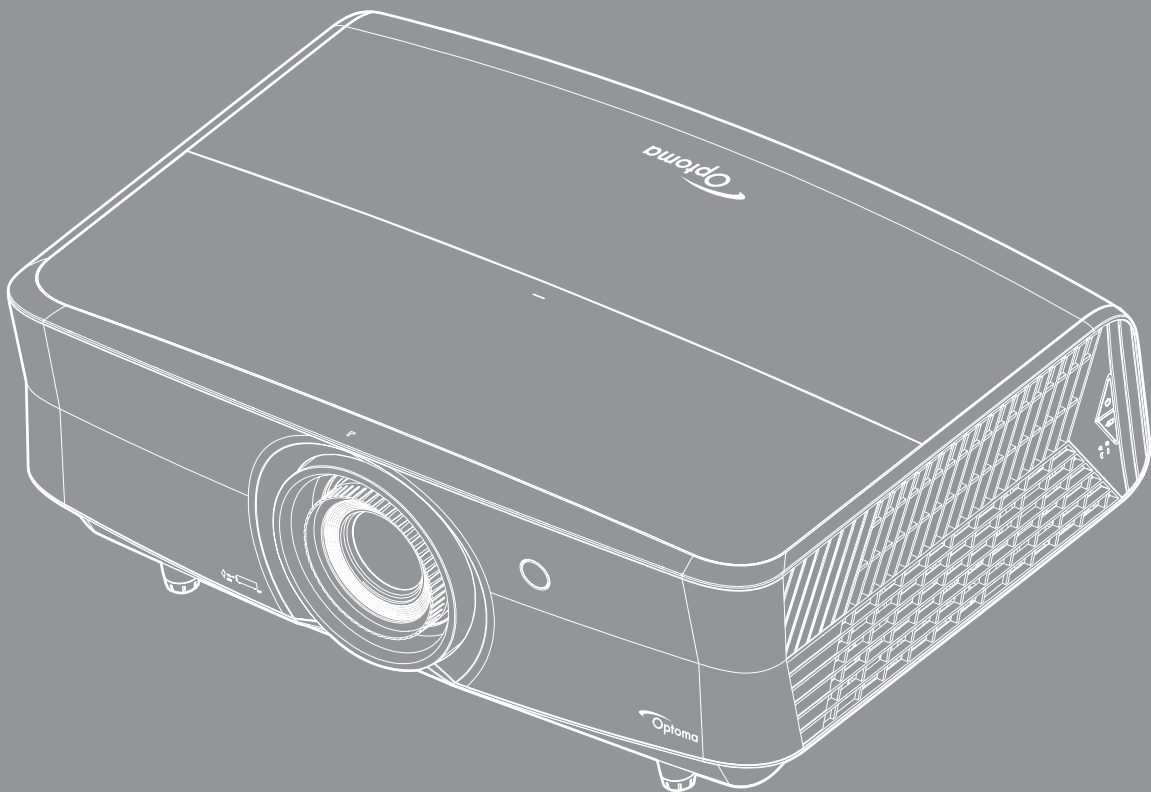

TABLE DES MATIÈRES

SÉCURITÉ	4
<i>Consignes de sécurité importantes</i>	<i>4</i>
<i>Informations de sécurité relatives au rayonnement laser</i>	<i>5</i>
<i>Consignes de sécurité pour la 3D</i>	<i>6</i>
<i>Avis sur le droit d'auteur</i>	<i>7</i>
<i>Limitation de responsabilité</i>	<i>7</i>
<i>Reconnaissance de marque</i>	<i>7</i>
<i>FCC</i>	<i>7</i>
<i>Déclaration de Conformité pour les pays dans l'Union Européenne</i>	<i>8</i>
<i>WEEE</i>	<i>8</i>
INTRODUCTION	9
<i>Contenu du paquet</i>	<i>9</i>
<i>Accessoires standard</i>	<i>9</i>
<i>Accessoires en option</i>	<i>9</i>
<i>Description du produit</i>	<i>10</i>
<i>Connexions</i>	<i>11</i>
<i>Pavé</i>	<i>12</i>
<i>Télécommande</i>	<i>13</i>
CONFIGURATION ET INSTALLATION.....	15
<i>Installation du projecteur</i>	<i>15</i>
<i>Connecter des sources au projecteur.....</i>	<i>17</i>
<i>Réglage de l'image projetée.....</i>	<i>18</i>
<i>Configuration de la télécommande.....</i>	<i>20</i>
UTILISER LE PROJECTEUR	22
<i>Mise sous/hors tension du projecteur.....</i>	<i>22</i>
<i>Sélectionner une source d'entrée.....</i>	<i>23</i>
<i>Navigation dans le menu et fonctionnalités.....</i>	<i>24</i>
<i>Arborescence du menu OSD.....</i>	<i>25</i>
<i>Afficher le menu des réglages image</i>	<i>33</i>
<i>Menu Affichage 3D</i>	<i>37</i>
<i>Afficher le menu ratio.....</i>	<i>37</i>
<i>Afficher le menu de masquage.....</i>	<i>39</i>
<i>Afficher le menu de zoom numérique.....</i>	<i>39</i>
<i>Afficher le menu de déplacement image</i>	<i>39</i>
<i>Menu du haut-parleur interne</i>	<i>40</i>
<i>Menu audio muet.....</i>	<i>40</i>
<i>Menu de volume audio</i>	<i>40</i>
<i>Menu d'entrée audio.....</i>	<i>40</i>
<i>Menu de sortie audio.....</i>	<i>40</i>
<i>Réglage du menu de projection.....</i>	<i>41</i>

<i>Réglage du menu de réglages filtre</i>	41
<i>Réglage du menu de réglages puissance</i>	41
<i>Réglage du menu de Sécurité</i>	42
<i>Réglage du menu de mire</i>	42
<i>Réglage du menu des réglages télécommande</i>	42
<i>Réglage du menu ID Projecteur</i>	42
<i>Menu de configuration relais 12V</i>	43
<i>Réglage du menu des options</i>	43
<i>Menu de configuration Reset OSD</i>	44
<i>Menu Réseau LAN</i>	44
<i>Menu de contrôle réseau</i>	45
<i>Menu configuration réseau paramètres de contrôle</i>	46
<i>Menu Info</i>	51



ENTRETIEN 52

<i>Installer et nettoyer le filtre à poussière</i>	52
--	----

INFORMATIONS SUPPLÉMENTAIRES 53

<i>Résolutions compatibles</i>	53
<i>Taille d'image et distance de projection</i>	56
<i>Dimensions du projecteur et installation au plafond</i>	57
<i>Codes télécommande</i>	58
<i>Guide de dépannage</i>	62
<i>Voyant d'avertissement</i>	64
<i>Spécifications</i>	66
<i>Les bureaux d'Optoma dans le monde</i>	67

SÉCURITÉ

	Le symbole éclair avec une tête en forme de flèche à l'intérieur d'un triangle équilatéral, est destiné à alerter l'utilisateur de la présence de tensions dangereuses non isolées à l'intérieur du produit. Ces tensions peuvent être d'une puissance suffisante pour constituer un risque d'électrocution pour les individus.
	Le point d'exclamation à l'intérieur d'un triangle équilatéral sert à avertir l'utilisateur des points importants concernant l'utilisation et la maintenance (entretien) dans le document qui accompagne l'appareil.

Veillez suivre tous les avertissements, les mises en garde et les consignes recommandés dans ce guide d'utilisation.

Consignes de sécurité importantes

- Ne bloquez pas les fentes de ventilation. Afin de s'assurer d'un fonctionnement fiable du projecteur et de le protéger contre toute surchauffe, il est recommandé de l'installer dans un lieu qui ne bloque pas la ventilation. Comme exemple, ne pas placer le projecteur sur une table à café encombrée, un divan, un lit ou etc. Ne pas l'installer dans un endroit fermé tel qu'une bibliothèque ou un meuble pouvant empêcher la circulation d'air.
- Pour réduire les risques d'incendie et/ou d'électrocution, n'exposez pas cet appareil à la pluie ou à l'humidité. Ne pas installer à proximité de sources de chaleur telles que les radiateurs, les bouches de chauffage, les cuisinières ou d'autres appareils (y compris les amplificateurs) produisant de la chaleur.
- Ne pas laisser des objets ou des liquides pénétrer dans le projecteur. Ils peuvent toucher des points de tension dangereuse et des pièces court-circuitées peuvent entraîner un incendie ou un choc électrique.
- N'utilisez pas dans les conditions suivantes :
 - Dans des environnements extrêmement chauds, froids ou humides.
 - (i) Assurez-vous que la température ambiante de la pièce est comprise entre 5 - 40°C
 - (ii) L'humidité relative est entre 10 - 85%
 - Dans des zones susceptibles de comporter un excès de poussière et de saleté.
 - A proximité de tout appareil générant un champ magnétique puissant.
 - Sous la lumière directe du soleil.
- Ne pas utiliser l'appareil s'il est physiquement abîmé ou endommagé. Un endommagement ou un mauvais traitement physique pourrait être (mais n'est pas limité à) :
 - Lorsque l'appareil est tombé.
 - Lorsque le cordon d'alimentation ou la fiche ont été endommagés.
 - Lorsqu'un liquide a pénétré dans le projecteur.
 - Lorsque le projecteur a été exposé à la pluie ou à l'humidité.
 - Lorsque quelque chose est tombé dans le projecteur ou est lâche dedans.
- Ne placez pas le projecteur sur une surface instable. Le projecteur pourrait tomber et causer des blessures ou s'endommager.
- Ne bloquez pas lumière sortant de l'objectif du projecteur lorsque ce dernier est en fonctionnement. La lumière fera chauffer l'objet et pourrait fondre, causer des brûlures ou provoquer un incendie.
- Veuillez ne pas ouvrir et ne pas démonter le projecteur car vous pourriez vous électrocuter.
- Ne pas essayer de réparer le projecteur vous-même. Ouvrir ou retirer les couvercles pourrait vous exposer à des tensions dangereuses ou aux d'autres dangers. Veuillez contacter Optoma avant de faire réparer l'appareil.
- Référez-vous au boîtier du projecteur pour les marques concernant la sécurité.
- L'appareil ne peut être réparé que par du personnel de service autorisé.

- Utilisez uniquement les pièces/accessoires spécifiés par le constructeur.
- Ne regardez pas directement l'objectif du projecteur lors de l'utilisation. La force de la lumière risque de vous abîmer les yeux.
- Ce projecteur détectera automatiquement la durée de vie de la source lumineuse.
- Lorsque vous éteignez le projecteur, veuillez vous assurer que le cycle de refroidissement est terminé avant de couper l'alimentation. Laissez le projecteur 90 secondes pour qu'il refroidisse.
- Mettez hors tension et débranchez la fiche d'alimentation de la prise de courant CA avant de nettoyer le produit.
- Utilisez un chiffon doux et sec avec un détergent doux pour nettoyer le boîtier de l'appareil. N'utilisez pas de nettoyants abrasifs, cires ou solvants pour nettoyer l'appareil.
- Débranchez le cordon d'alimentation de la prise de courant CA si le produit ne va pas être utilisé pendant une longue période.
- N'installez pas le projecteur à un endroit où il peut être soumis à des vibrations ou des chocs.
- Ne touchez pas l'objectif à mains nues.
- Retirez la ou les piles de la télécommande avant stockage. Si la ou les piles restent dans la télécommande pendant de longues périodes, elles peuvent fuir.
- N'utilisez et ne stockez pas le projecteur dans des endroits où la fumée d'huile ou de cigarettes peut être présente, car cela peut nuire aux performances du projecteur.
- Suivez l'orientation d'installation du projecteur indiquée, car les installations non conventionnelles peuvent nuire aux performances du projecteur.
- Utilisez un bloc multiprise ou un parasurtenseur. Car les coupures de courant et les baisses de tension peuvent DÉTRUIRE les appareils.

Informations de sécurité relatives au rayonnement laser

- Conforme aux normes 21 CFR 1040.10 et 1040.11 à l'exception de la conformité au groupe de risque 2 LIP, défini dans la norme IEC 62471-5:Ed. 1.0. Pour plus d'informations, voir l'avis N° 57 du 8 mai 2019 concernant le laser.

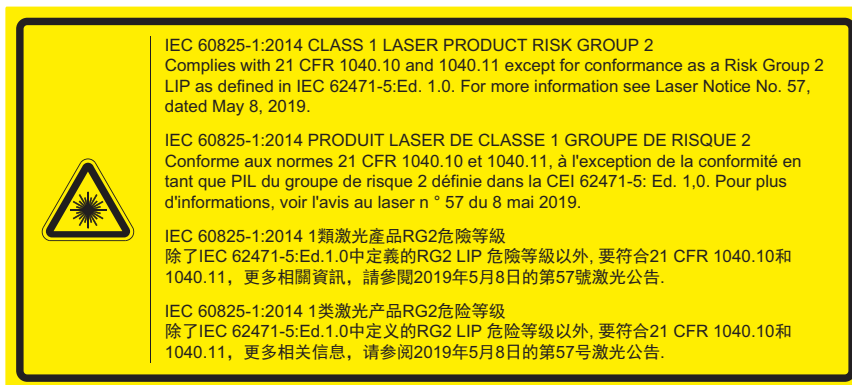

Ne pas respecter ce qui suit peut entraîner la mort ou des blessures graves.

- Ce projecteur dispose d'un module laser intégré de Classe 4. Un démontage ou une modification sont très dangereux et ne doivent jamais être envisagés.
- Toute utilisation ou tout réglage ne respectant pas les instructions spécifiques du guide d'utilisation entraîne un risque d'exposition dangereuse au rayonnement laser.
- N'ouvrez pas et ne démontez pas le projecteur car cela risquerait de causer des dommages dus à l'exposition au rayonnement laser.
- Ne regardez pas dans le faisceau lorsque le projecteur est allumé. L'intensité lumineuse peut entraîner des dommages oculaires définitifs.
- Lorsque vous allumez le projecteur, assurez-vous que personne dans la plage de projection ne regarde la lentille.
- Ne pas respecter la procédure de contrôle, de réglage ou d'utilisation peut causer des dommages dus à l'exposition au rayonnement laser.
- Instructions adéquates pour l'assemblage, le fonctionnement et la maintenance, y compris des avertissements clairs concernant les précautions pour éviter une éventuelle exposition au laser.

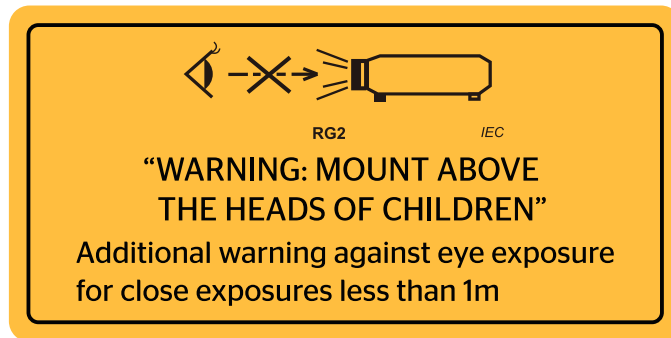

- IEC 60825-1 : 2014 Classe 1 RG2
IEC 62471-5:2015 RG2
- Instructions supplémentaires relatives à la surveillance des enfants, ne pas fixer et ne pas utiliser d'aides optiques.
- Instructions supplémentaires d'installer au-dessus de la portée des enfants.
- Il est recommandé de surveiller les enfants et de ne jamais les laisser regarder dans le faisceau du projecteur, quelque soit la distance du projecteur.
- Il est recommandé de faire attention lorsque vous utilisez la télécommande pour démarrer le projecteur et que vous êtes en face de l'objectif du projecteur.
- IL est recommandé d'éviter d'utiliser des aides optiques telles que des jumelles ou des télescopes face au faisceau.
- Comme avec toute source de lumière vive, ne fixez pas le faisceau, RG2 IEC 62471-5:2015.
- AVERTISSEMENT : INSTALLER AU-DESSUS DE LA TÊTE DES ENFANTS. L'utilisation d'une fixation au plafond est recommandée avec ce produit pour le placer au-dessus de la hauteur des yeux des enfants.

Consignes de sécurité pour la 3D

Veillez suivre les avertissements et précautions indiqués avant que vous ou votre enfant utilisiez la fonction 3D.

Avertissement

Les enfants et les adolescents peuvent être plus sensibles aux problèmes de santé liés aux contenus 3D et doivent être étroitement surveillés lors de la visualisation de ces images.

Attention à l'épilepsie photosensible et aux autres risques de santé

- Certains spectateurs peuvent subir une crise d'épilepsie ou un accident vasculaire cérébral lorsqu'ils sont exposés à certaines images ou lumières clignotantes dans les images de certains projecteurs ou jeux vidéo. Si vous souffrez d'épilepsie ou d'un accident vasculaire cérébral, ou si avez des antécédents familiaux, veuillez consulter un médecin spécialiste avant d'utiliser la fonction 3D.
- Même ceux qui n'ont pas d'antécédents personnels ou familiaux d'épilepsie ou d'AVC peuvent présenter un état non diagnostiqué susceptible de provoquer des crises d'épilepsie photosensible.
- Les femmes enceintes, les personnes âgées, les personnes souffrant de troubles médicaux graves, qui sont privées de sommeil ou sous l'influence d'alcool doivent éviter l'utilisation des fonctionnalités 3D de l'appareil.
- Si vous ressentez un des symptômes suivants, cessez immédiatement de visionner des images 3D et consultez un médecin spécialiste : (1) troubles de la vision; (2) tête légère; (3) étourdissements; (4) mouvements involontaires tels que convulsions, contractions oculaires ou musculaires, (5) confusion; (6) nausées; (7) perte de conscience; (8) convulsions; (9) crampes, et / ou (10) désorientation. Les enfants et les adolescents sont plus susceptibles que les adultes de ressentir ces symptômes. Les parents doivent surveiller leurs enfants et leur demander s'ils ressentent ces symptômes.
- Une projection 3D peut également provoquer le mal des transports, des effets résiduels perceptifs, une désorientation, une fatigue oculaire et une diminution de la stabilité posturale. Il est recommandé aux utilisateurs de prendre des pauses fréquentes pour réduire le risque de ces effets. Si vos yeux montrent des signes de fatigue ou de sécheresse ou si vous avez un des symptômes ci-dessus, cessez immédiatement d'utiliser cet appareil et ne reprenez pas avant au moins 30 minutes après la disparition des symptômes.
- Le fait de regarder la projection 3D tout en restant assis trop près de l'écran pendant une longue période de temps peut endommager votre vue. La distance de visualisation idéale doit être d'au moins trois fois la hauteur de l'écran. Il est recommandé que les yeux du spectateur soient au niveau de l'écran.

- Le fait de regarder une projection 3D avec des lunettes 3D pendant une période de temps prolongée peut causer un mal de tête ou de la fatigue. Si vous ressentez un mal de tête, de la fatigue ou des étourdissements, cessez de visionner la projection 3D et reposez-vous.
- N'utilisez pas les lunettes 3D à des fins autres que la visualisation d'une projection 3D.
- Le fait de porter les lunettes 3D à d'autres fins (comme lunettes de vue, lunettes de soleil, lunettes de protection, etc.) peut être physiquement dangereux pour vous et peut affaiblir votre vue.
- Certains téléspectateurs peuvent se sentir désorientés lorsqu'ils regardent une projection 3D. En conséquence, ne placez pas votre PROJECTEUR 3D près d'escaliers à découvert, de câbles, de balcons, ou d'autres objets qui peuvent faire trébucher ou tomber, être heurtés, renversés, ou brisés.

Avis sur le droit d'auteur

Ce documentation, y compris toutes les photos, les illustrations et le logiciel est protégé par des lois de droits d'auteur internationales, avec tous droits réservés. Ni ce manuel ni les éléments stipulés ci-contre ne peuvent être reproduits sans le consentement écrit de l'auteur.

© Avis sur le droit d'auteur 2019

Limitation de responsabilité

Les informations contenues dans le présent document sont sujettes à des modifications sans préavis. Le fabricant ne fait aucune représentation ni garantie par rapport au contenu ci-contre et renie plus particulièrement toute garantie implicite de commercialisation des marchandises ou d'adaptabilité pour un objectif quelconque. Le fabricant se réserve le droit de réviser cette documentation et d'apporter des modifications de temps à autre au contenu ci-contre sans que le fabricant ne soit dans l'obligation d'avertir les personnes des révisions ou modifications qui ont eu lieu.

Reconnaissance de marque

Kensington est une marque déposée aux États-Unis d'ACCO Brand Corporation avec inscriptions émises et demandes en cours dans d'autres pays du monde entier.

HDMI, le logo HDMI, et High-Definition Multimedia Interface sont des marques commerciales ou des marques déposées de HDMI Licensing LLC, aux États-Unis et dans d'autres pays.

DLP®, DLP Link et le logo DLP sont des marques déposées de Texas Instruments et BrilliantColor™ est une marque commerciale de Texas Instruments.

MHL, Mobile High-Definition Link et le logo MHL sont des marques commerciales ou des marques commerciales déposées de MHL Licensing, LLC.

Tous les autres noms de produits stipulés dans le présent manuel sont les propriétés de leurs détenteurs respectifs et sont reconnus comme tels.

FCC

Cet appareil a été testé et reconnu conforme aux limites pour les appareils numériques de Classe B, conformément à l'Article 15 des Règlements FCC. Ces limites garantissent une protection suffisante contre les interférences dangereuses liées à l'utilisation de l'équipement dans un environnement résidentiel. Cet appareil génère, utilise et peut émettre de l'énergie fréquence radio et, s'il n'est pas installé et utilisé en accord avec les instructions, peut provoquer des interférences dans les communications radio.

Cependant, il ne peut être garanti qu'aucune interférence ne se produira dans une installation particulière. Si cet appareil provoque des interférences néfastes pour la réception de la radio ou de la télévision, ce qui peut être déterminé en éteignant puis en rallumant l'appareil, l'utilisateur est encouragé à tenter de corriger les interférences par une ou plusieurs des mesures suivantes :

- Réorienter ou déplacer l'antenne de réception.
- Augmenter la distance entre l'appareil et le récepteur.
- Connecter l'appareil sur un circuit différent de celui sur lequel le récepteur est branché.
- Consulter le revendeur ou un technicien radio/télévision expérimenté pour l'aide.

Avis : Câbles blindés

Toutes les connexions avec d'autres appareils informatiques doivent être effectuées à l'aide de câbles blindés pour rester conforme aux règlements FCC.

Mise en garde

Les changements et modifications non approuvés expressément par le fabricant pourraient annuler la compétence de l'utilisateur, qui est accordée par la FCC, à opérer ce projecteur.

Conditions de fonctionnement

Cet appareil est conforme à l'article 15 des Règlements FCC. Son fonctionnement est sujet aux deux conditions suivantes :

1. Cet appareil ne doit pas provoquer d'interférences néfastes, et
2. Cet appareil doit accepter toutes les interférences reçues, y compris celles pouvant provoquer un fonctionnement indésirable.

Avis : Canadian users

This Class B digital apparatus complies with Canadian ICES-003.

Remarque à l'intention des utilisateurs canadiens

Cet appareil numérique de la classe B est conforme à la norme NMB-003 du Canada.

Déclaration de Conformité pour les pays dans l'Union Européenne

- Directive CEM 2014/30/UE (y compris amendements)
- Directive Basse tension 2014/35/UE
- RED 2014/53/UE (si le produit dispose de la fonction RF)

WEEE



Consignes de mise au rebut

Ne pas jeter cet appareil électronique dans les déchets pour vous en débarrasser. Pour réduire la pollution et garantir une meilleure protection de l'environnement, veuillez le recycler.

INTRODUCTION

Contenu du paquet

Déballer avec précaution et vérifiez que vous avez les éléments suivants en plus des accessoires standard. Certains des éléments pour des accessoires en option peuvent ne pas être disponibles en fonction du modèle, de la spécification et de votre région d'achat. Consultez votre point de vente à ce sujet. Certains accessoires peuvent varier d'une région à l'autre.

La carte de garantie n'est fournie que dans certaines régions. Consultez votre revendeur pour plus d'informations.

Accessoires standard

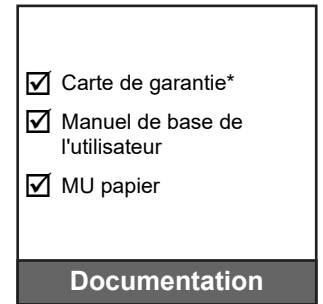
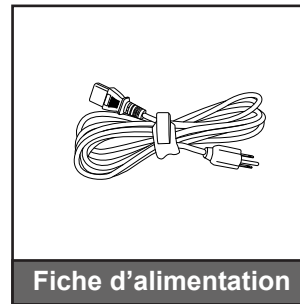
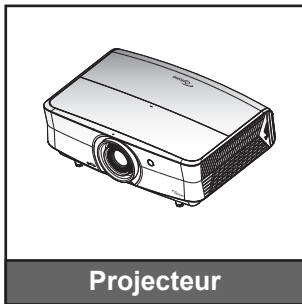

Remarque :

- La télécommande est livrée avec la pile.
- * Pour les informations sur la garantie européenne, visitez www.optoma.com.

Accessoires en option

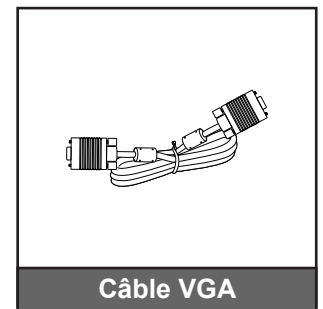
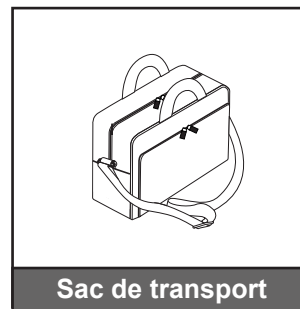
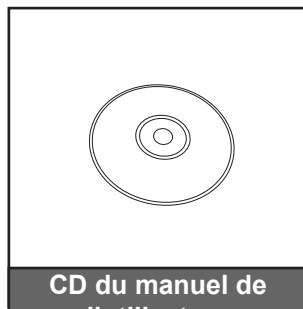
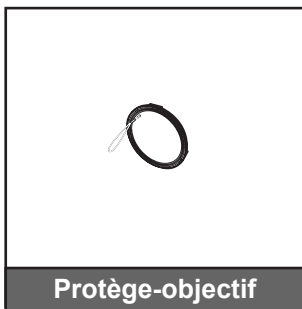

Remarque :

- Les accessoires en option dépendent du modèle, des spécifications et de la région.

INTRODUCTION

Description du produit

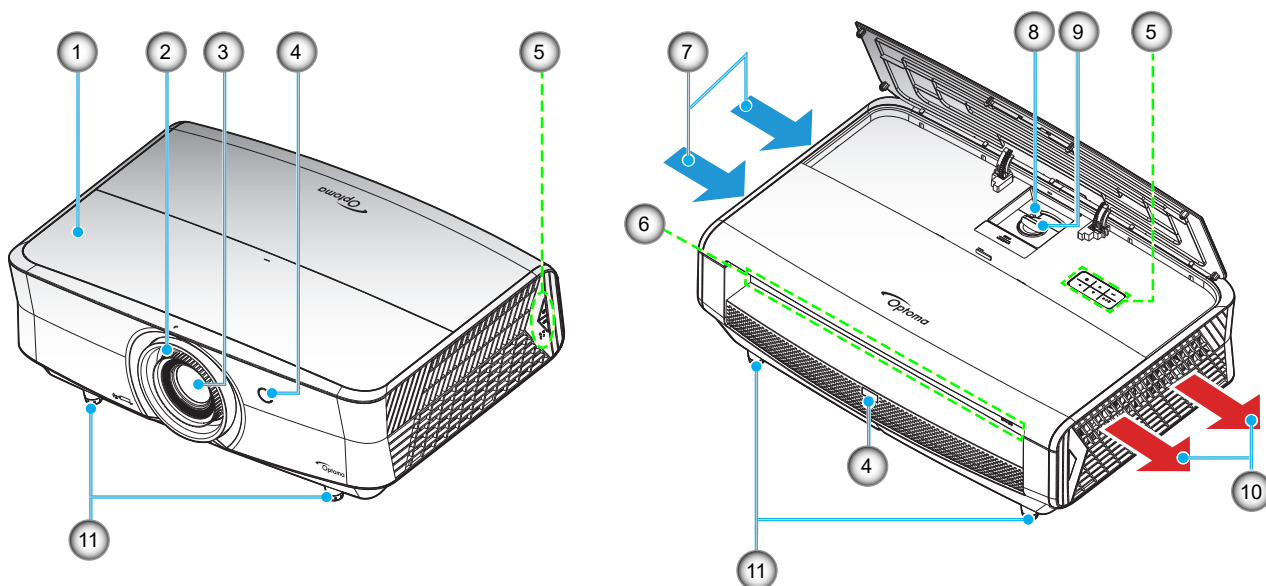

Remarque :

- Ne bloquez pas les événements d'entrée/sortie du projecteur.
- Lorsque vous utilisez le projecteur dans un espace clos, laissez au moins 30 cm d'espace autour des événements d'entrée/sortie.

No.	Élément	No.	Élément
1.	Capot supérieur	7.	Ventilation (entrée)
2.	Bague de focus	8.	Bascule du zoom
3.	Objectif	9.	Bouton de décalage de l'objectif
4.	Capteur IR	10.	Ventilation (sortie)
5.	Pavé	11.	Pied de réglage inclinable
6.	Connexions d'entrée/sortie		

INTRODUCTION

Connexions

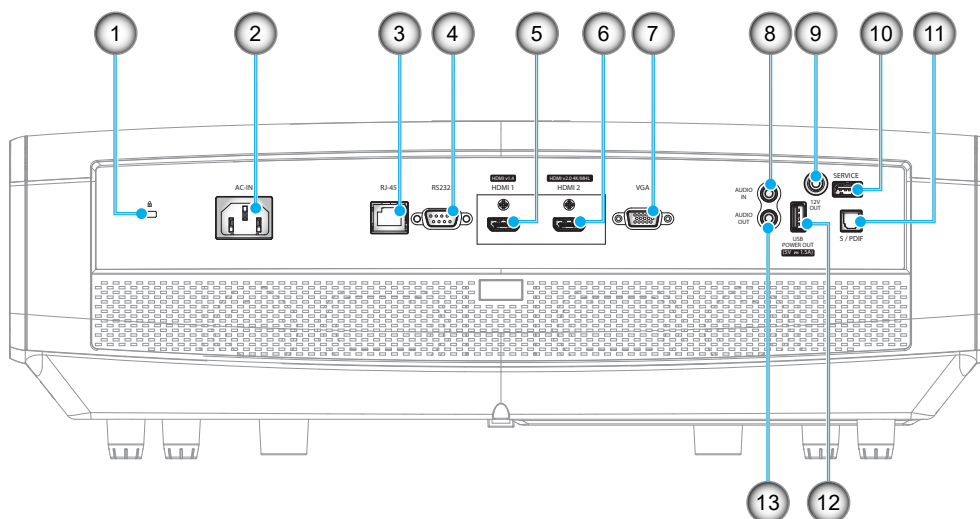

No.	Élément	No.	Élément
1.	Port de verrouillage Kensington™	8.	Connecteur AUDIO IN
2.	Prise d'alimentation	9.	Connecteur de SORTIE 12V
3.	Connecteur RJ-45	10.	Connecteur de service (*2)
4.	Connecteur RS232	11.	Connecteur S/PDIF
5.	Connecteur HDMI 1 (v1.4)	12.	Sortie d'alimentation USB (5V---1,5A) (*3)
6.	Connecteur HDMI 2 (v2.0) 4K / MHL (*1;*3)	13.	Connecteur de SORTIE AUDIO OUT
7.	Connecteur VGA		

Remarque :

- (*1)Le connecteur HDMI 2 supporte HDCP2.2 et MHL V2.2.
- (*2)Pour la mise à jour du firmware.
- (*3)MHL et USB 5V CC sont activé alternativement. Par exemple, USB 5V CC est désactivé lorsque MHL est activé et 5V CC est activé lorsque MHL est désactivé.

INTRODUCTION

Pavé

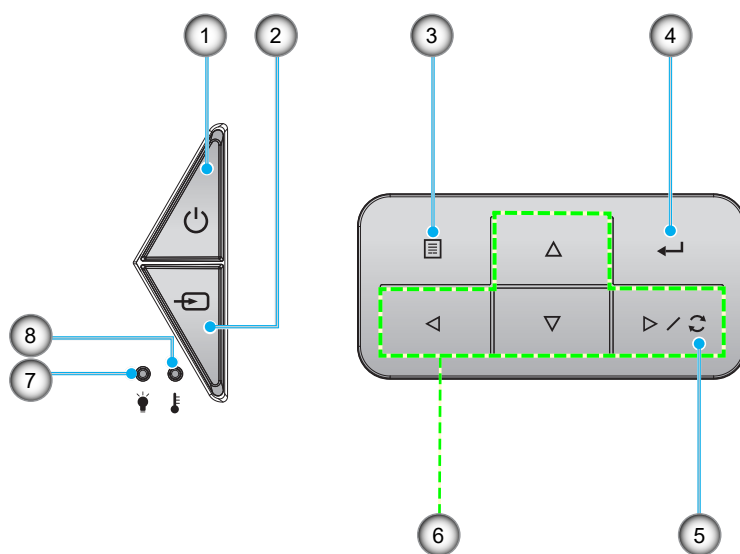

No.	Élément	No.	Élément
1.	Veille d'alimentation marche/veille	5.	Resynchroniser
2.	Source	6.	Quatre touches de sélection directionnelles
3.	Menu	7.	DEL laser
4.	Valider	8.	DEL de la température

INTRODUCTION

Télécommande

Pour les modèles de données

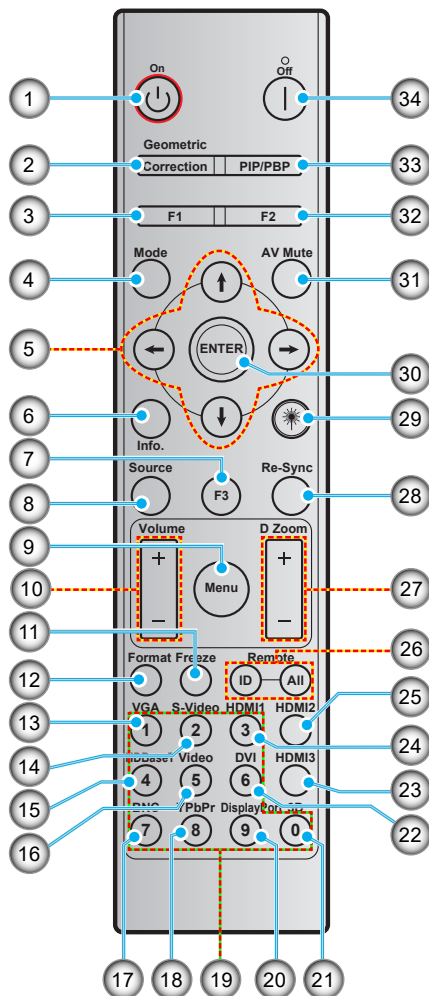

No.	Élément	No.	Élément
1.	Marche	18.	YPbPr (non pris en charge)
2.	Correction Géométrique	19.	Pavé numérique (0-9)
3.	Bouton de fonction (F1) (réglable)	20.	DisplayPort (non pris en charge)
4.	Mode	21.	Trois dimensions
5.	Quatre touches de sélection directionnelles	22.	DVI (non pris en charge)
6.	Informations	23.	HDMI3 (non pris en charge)
7.	Bouton de fonction (F3) (réglable)	24.	HDMI1
8.	Source	25.	HDMI2
9.	Menu	26.	ID télécommande/Toutes les télécommandes
10.	Volume - / +	27.	Zoom numérique -/+
11.	Figer	28.	Resynchroniser
12.	Format (Ratio)	29.	Laser (non pris en charge)
13.	VGA	30.	Valider
14.	S-Vidéo	31.	AV muet
15.	HDBase-T	32.	Bouton de fonction (F2) (réglable)
16.	Vidéo	33.	PIP/PBP (non pris en charge)
17.	BNC (non pris en charge)	34.	Mise hors tension

Remarque : Certaines touches peuvent ne pas fonctionner pour les modèles qui ne prennent pas en charge ces fonctionnalités.

INTRODUCTION

Pour le modèle résidentiel

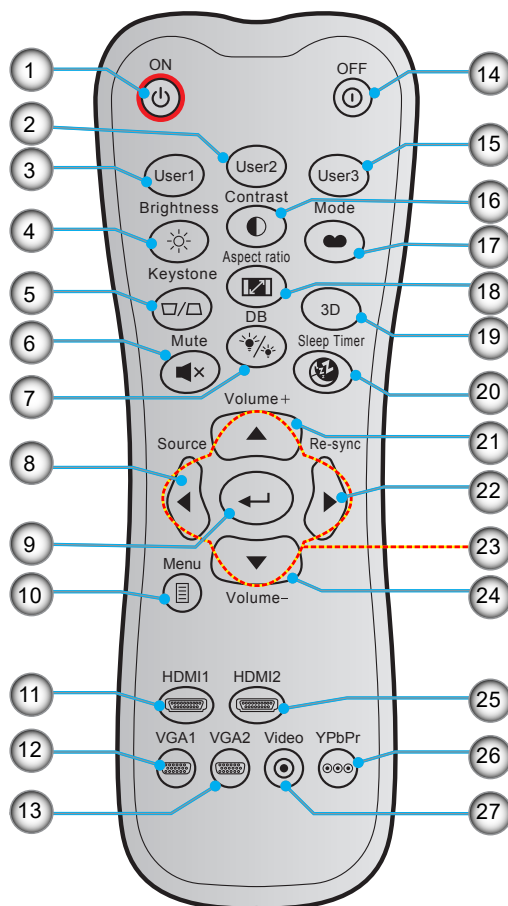

No.	Élément	No.	Élément
1.	Marche	15.	Utilisateur3
2.	Utilisateur2	16.	Contraste
3.	Utilisateur1	17.	Mode Affichage
4.	Luminosité	18.	Ratio
5.	Trapèze (non pris en charge)	19.	Activer/désactiver Menu 3D
6.	Muet	20.	Sleep Timer
7.	DB (Dynamic Black)	21.	Volume +
8.	Source	22.	Resynchroniser
9.	Valider	23.	Quatre touches de sélection directionnelles
10.	Menu	24.	Volume -
11.	HDMI1	25.	HDMI2
12.	VGA1	26.	YPbPr (non pris en charge)
13.	VGA2 (non pris en charge)	27.	Vidéo (non pris en charge)
14.	Mise hors tension		

Remarque : Certaines touches peuvent ne pas fonctionner pour les modèles qui ne prennent pas en charge ces fonctionnalités.

CONFIGURATION ET INSTALLATION

Installation du projecteur

Votre projecteur est conçu pour être installé à un des quatre emplacements possibles.

La disposition de la pièce et vos préférences personnelles détermineront l'emplacement d'installation que vous choisirez. Prenez en compte la taille et la position de votre écran, l'emplacement d'une prise de courant adéquate, ainsi que l'emplacement et la distance entre le projecteur et le reste de votre équipement.

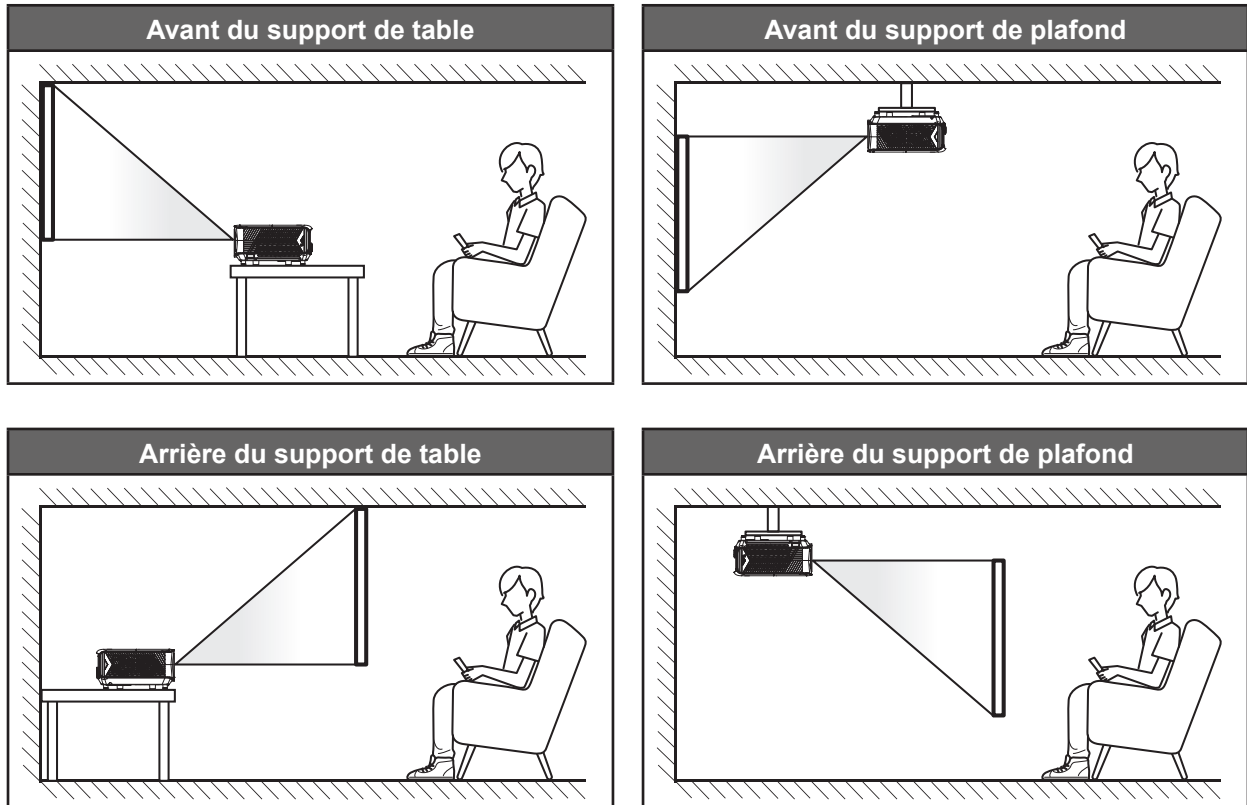

Le projecteur doit être placé à plat sur une surface plane et à 90 degrés/à la perpendiculaire de l'écran.

- Pour déterminer l'emplacement du projecteur pour une taille d'écran donnée, veuillez consulter le tableau de distances en page 56.
- Pour déterminer la taille d'écran pour une distance donnée, veuillez consulter le tableau de distances en page 56.

Remarque : Plus le projecteur est éloigné de l'écran, plus l'image projetée est grande et le décalage vertical augmente proportionnellement.

IMPORTANT !

N'utilisez pas le projecteur d'une autre manière que sur une table ou fixé au plafond. Le projecteur doit être horizontal et ne doit pas être incliné vers l'avant/vers l'arrière ou à gauche/à droite. Toute autre orientation annulera la garantie et peut réduire la durée de vie de la source lumineuse du projecteur ou du projecteur lui-même. Pour obtenir des conseils sur une installation non standard, veuillez contacter Optoma.

CONFIGURATION ET INSTALLATION

Avis relatif à l'installation du projecteur

- Laissez au moins 30 cm d'espace autour de l'orifice d'évacuation.

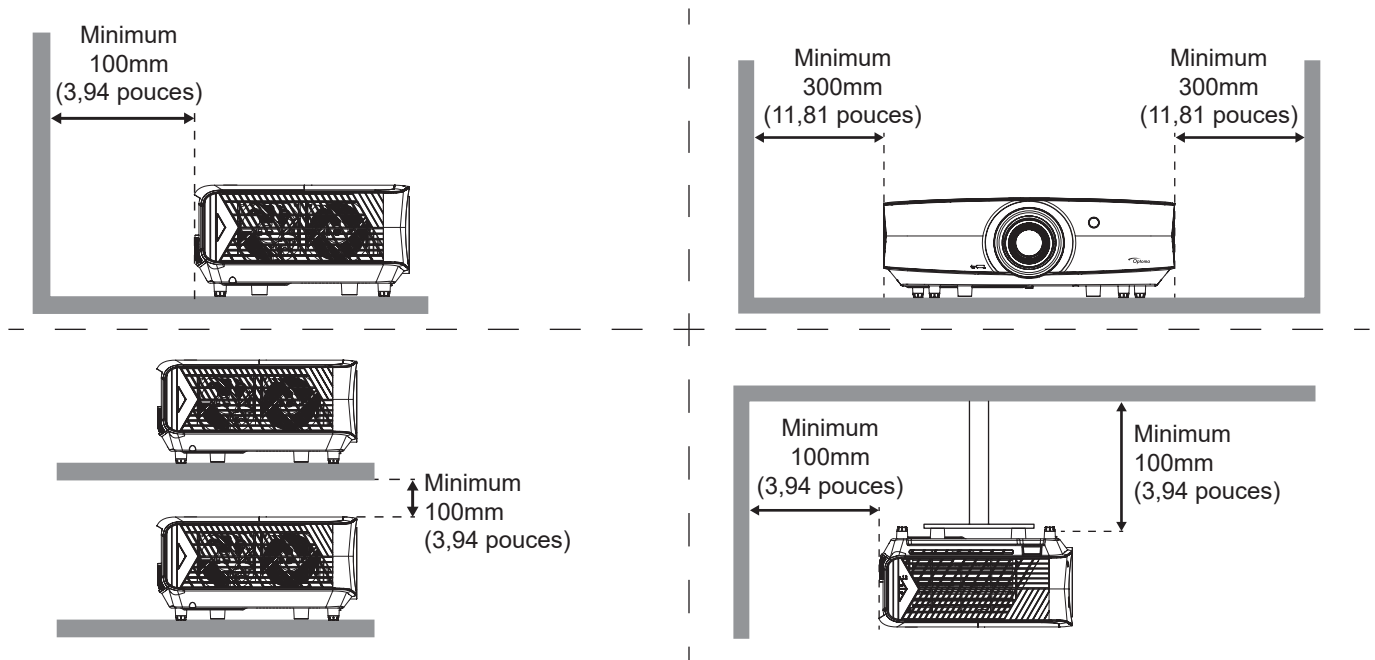

- Assurez-vous que les orifices d'arrivée ne recyclent pas l'air chaud provenant de l'orifice d'évacuation.
- En cas d'utilisation du projecteur dans un espace clos, assurez-vous que la température de l'air environnant dans l'enceinte ne dépasse pas la température de fonctionnement lorsque le projecteur fonctionne et que les orifices d'admission et d'évacuation d'air ne sont pas obstrués.
- Toutes les enceintes doivent réussir une évaluation thermique certifiée pour s'assurer que le projecteur ne recycle pas l'air évacué; car cela pourrait causer l'arrêt de l'appareil même si la température de l'enceinte est dans la plage de température de fonctionnement acceptable.

CONFIGURATION ET INSTALLATION

Connecter des sources au projecteur

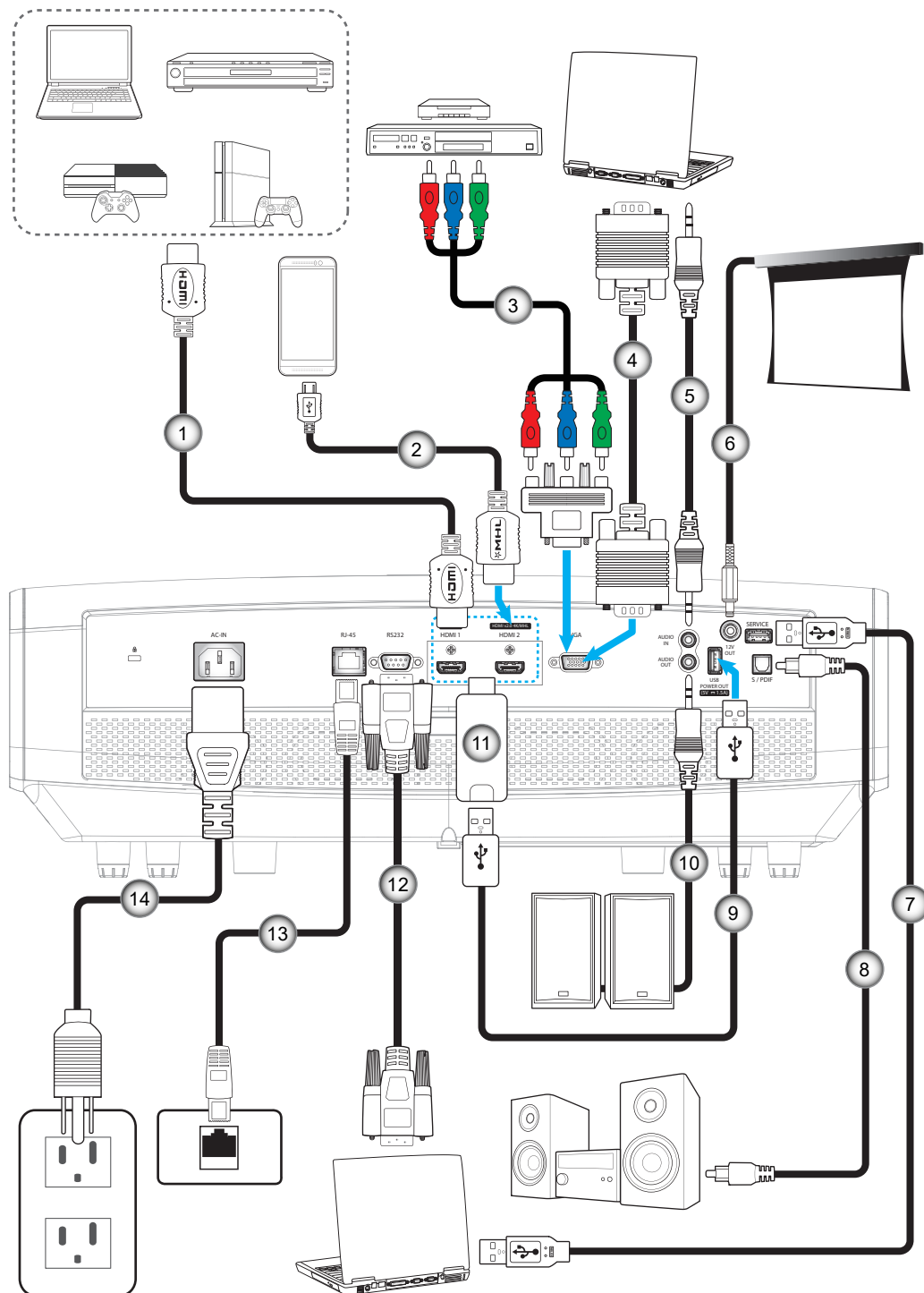

No.	Élément	No.	Élément
1.	Câble HDMI	8.	Câble de sortie S/PDIF
2.	Câble HDMI / MHL	9.	Câble Alimentation USB
3.	Câble composant RCA	10.	Câble de sortie audio
4.	Câble VGA In	11.	Clé HDMI
5.	Câble d'entrée audio	12.	Câble RS232
6.	Prise 12 V CC	13.	Câble RJ-45
7.	Câble USB	14.	Cordon d'alimentation

CONFIGURATION ET INSTALLATION

Réglage de l'image projetée

Hauteur de l'image

Le projecteur est équipé d'un pied élévateur pour régler la hauteur de l'image.

1. Repérez le pied réglable que vous souhaitez régler sous le projecteur.
2. Faites tourner le pied réglable dans le sens des aiguilles d'une montre pour baisser le projecteur ou dans le sens contraire des aiguilles d'une montre pour le monter.

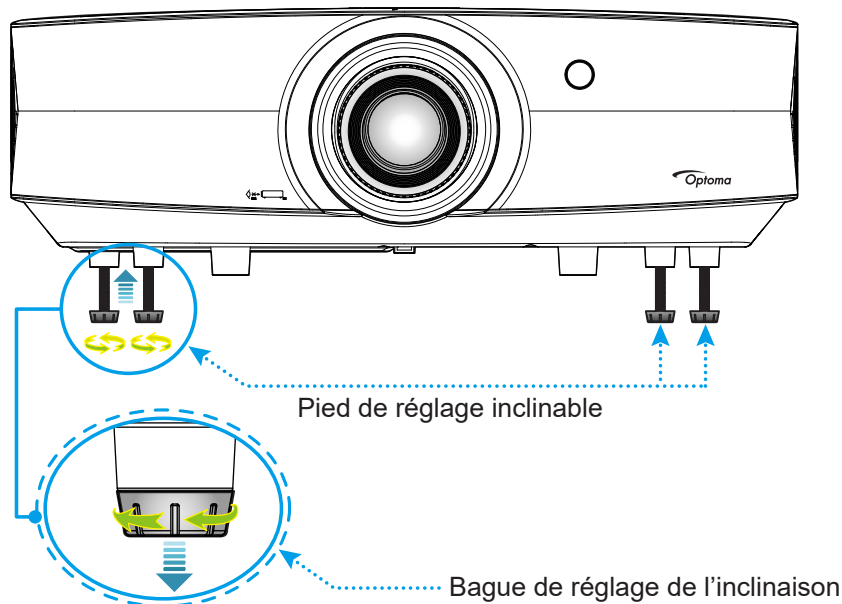

Zoom, décalage objectif et mise au point

- Pour régler la taille et la position de l'image, effectuez ce qui suit :
 - a. Poussez fermement sur le milieu du capot supérieur pour déverrouiller le loquet. Ouvrez ensuite le capot supérieur.

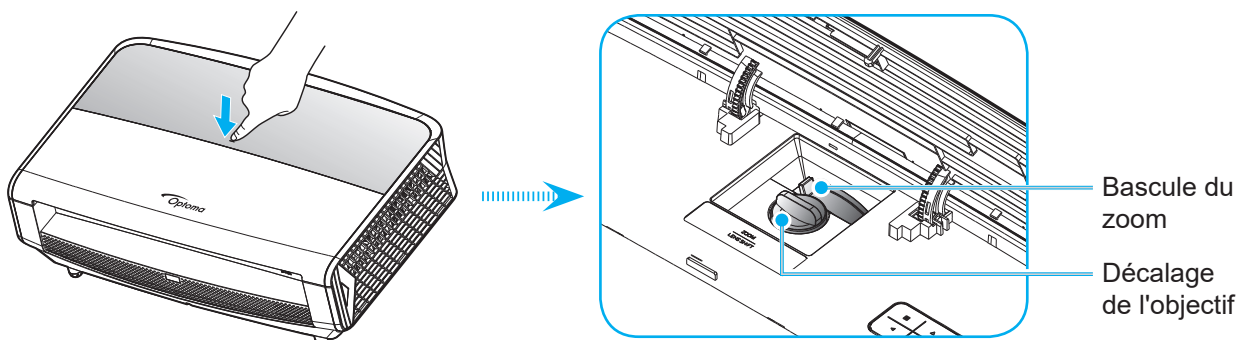

- b. Pour ajuster la taille de l'image, tournez le levier de zoom dans le sens horaire ou antihoraire pour augmenter ou diminuer la taille de l'image projetée.
- c. Pour régler la position de l'image, tournez le bouton de décalage d'objectif dans le sens horaire ou antihoraire pour régler la position de l'image projetée à la verticale.

CONFIGURATION ET INSTALLATION

- Pour ajuster la mise au point, tournez la bague de mise au point dans le sens horaire ou antihoraire jusqu'à ce que l'image soit nette et lisible.

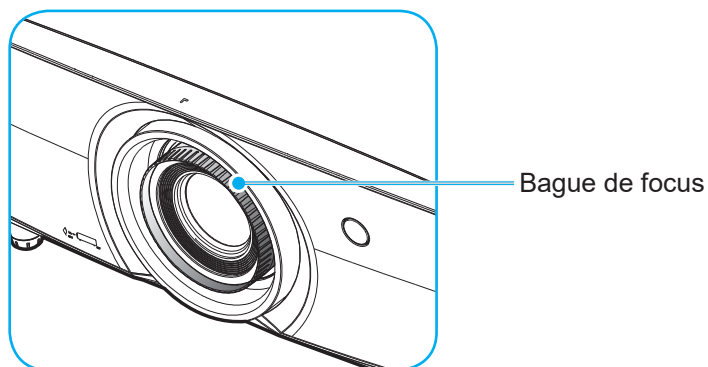

Remarque : *Le projecteur se mettra au point sur une distance de 1,3m à 9,3m.*

CONFIGURATION ET INSTALLATION

Configuration de la télécommande

Installation et remplacement des piles

Deux piles AAA sont fournies pour la télécommande.

1. Retirez le couvercle des piles sur l'arrière de la télécommande.
2. Insérez les piles AAA dans le compartiment des piles comme illustré.
3. Remettez le couvercle arrière sur la télécommande.

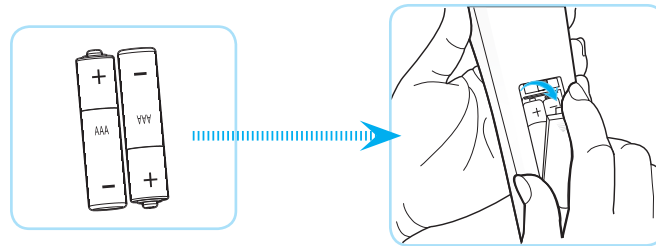

Remarque : Remplacez les piles uniquement par d'autres du même type ou d'un type équivalent.

MISE EN GARDE

Une mauvaise utilisation des piles peut causer des fuites de produits chimiques ou explosions. Veillez à suivre les instructions ci-dessous.

- Ne mélangez pas des piles de différents types. Différents types de piles peuvent avoir des caractéristiques différentes.
- Ne mélangez pas piles neuves et usées. Mélanger des piles neuves et usagées peut réduire la durée de vie des nouvelles piles ou causer des fuites de produits chimiques pour les anciennes piles.
- Retirez les piles dès qu'elles sont épuisées. Les produits chimiques des piles peuvent entrer en contact avec la peau et causer des rougeurs. Si vous remarquez une fuite de produit chimique, essayez soigneusement avec un chiffon.
- Les piles fournies avec ce produit peuvent avoir une durée de vie plus courte en fonction des conditions de stockage.
- Si vous ne prévoyez pas d'utiliser la télécommande pendant une période prolongée, retirez les piles.
- Lorsque vous rejetez la pile, vous devez suivre les réglementations locales ou nationales.

Portée effective

Le capteur à infrarouge (IR) de la télécommande se trouve sur à l'avant et à l'arrière du projecteur. Veillez à tenir la télécommande à un angle de 30 degrés à la perpendiculaire du capteur de télécommande du projecteur pour un fonctionnement correct. La distance entre la télécommande et le capteur ne doit pas dépasser 7 mètres (environ 23 pieds).

- Assurez-vous de l'absence d'obstacles qui pourraient gêner le faisceau infrarouge entre la télécommande et le capteur IR sur le projecteur.
- Assurez-vous que l'émetteur IR de la télécommande n'est pas ébloui directement par la lumière du soleil ou les lampes fluorescentes.
- Gardez la télécommande à l'écart des lampes fluorescentes (plus de 2 m), sans quoi la télécommande pourrait mal fonctionner.
- Si la télécommande se trouve à proximité de lampes fluorescentes de type inverseur, elle pourrait occasionnellement cesser de fonctionner.
- Si la télécommande et le projecteur sont à très courte distance, la télécommande peut cesser de fonctionner.
- Lorsque vous pointez vers l'écran, la distance effective est inférieure à 5 m de la télécommande à l'écran, avec un reflet des faisceaux IR vers le projecteur. Cependant, la portée effective peut changer en fonction des écrans.

CONFIGURATION ET INSTALLATION

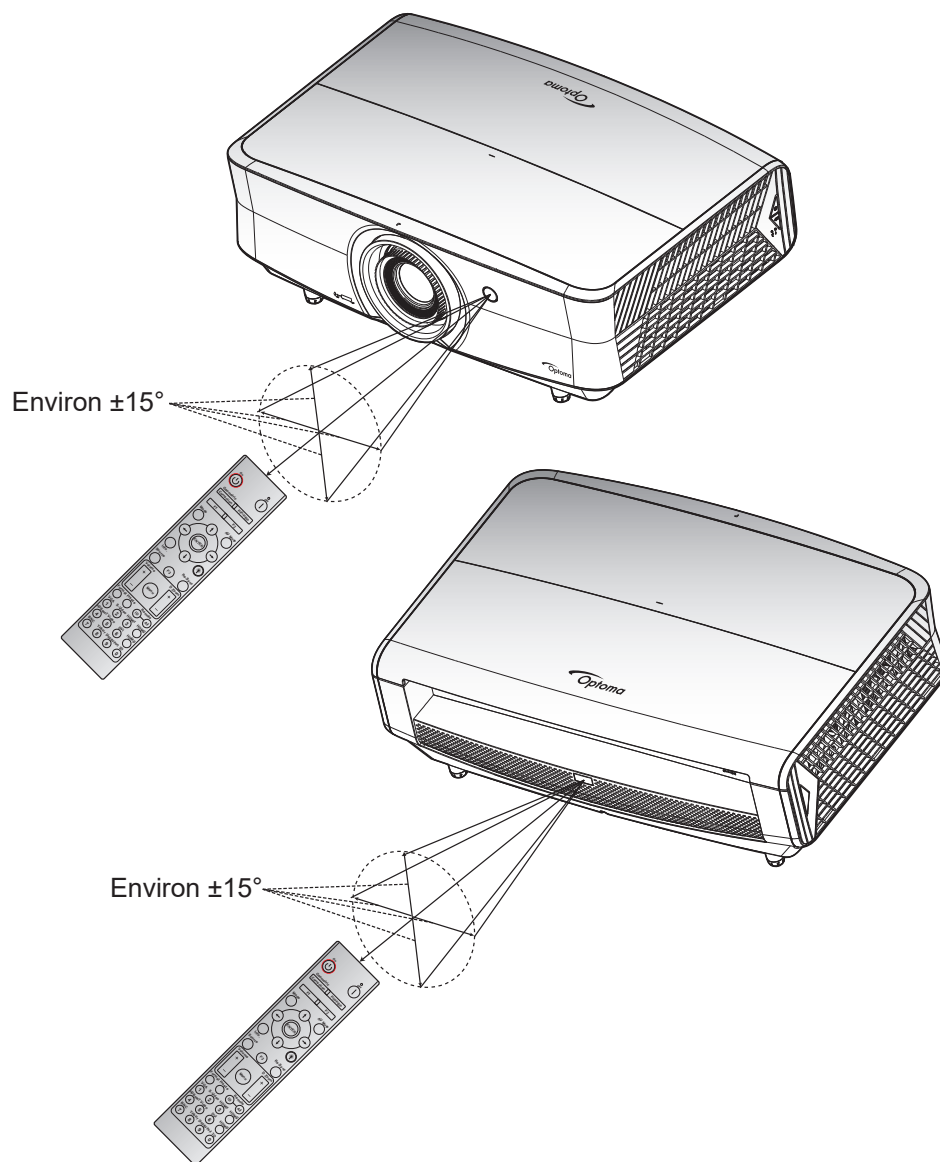

UTILISER LE PROJECTEUR

Mise sous/hors tension du projecteur

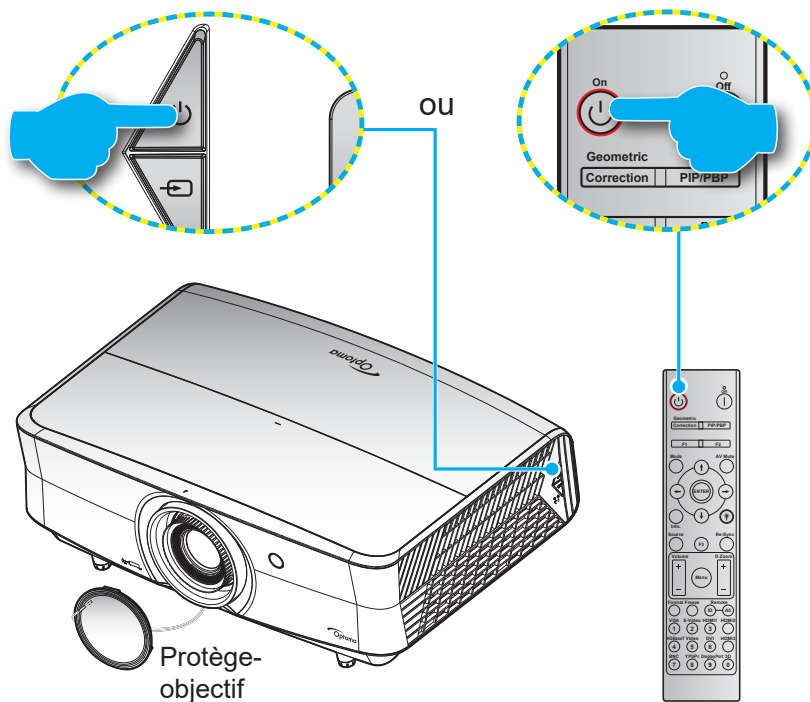



Marche





1. Retirez le protège-objectif.
2. Branchez le cordon d'alimentation et le câble de signal/source de façon ferme. Quand connecté le voyant d'alimentation deviendra rouge.
3. Allumez le projecteur en appuyant sur le bouton  du clavier du projecteur ou de la télécommande.
4. Un écran de démarrage s'affiche pendant environ 10 secondes et la LED d'alimentation clignote en bleu.

Remarque : La première fois que vous allumez le projecteur, vous serez invité à sélectionner votre langue préférée, l'orientation de projection et d'autres paramètres.

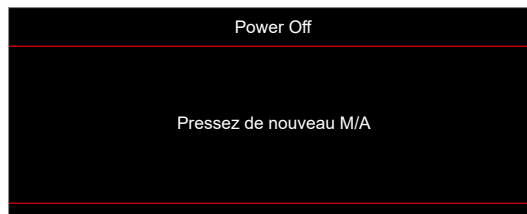
Mise hors tension

1. Éteignez le projecteur en appuyant sur le bouton  du clavier du projecteur ou sur le bouton  de la télécommande.
2. Le message illustré ci-dessous s'affichera :



3. Appuyez à nouveau sur le bouton  ou  pour confirmer, dans le cas contraire le message disparaîtra après 15 secondes. Lorsque vous appuyez de nouveau sur le bouton  ou , le projecteur s'éteint.
4. Les ventilateurs de refroidissement continuent de fonctionner pendant environ 10 secondes pour le cycle de refroidissement et la LED d'alimentation clignote en bleu. Lorsque l'indicateur d'alimentation devient rouge fixe, cela indique que le projecteur est entré en mode veille. Si vous souhaitez rallumer le projecteur, vous devrez attendre jusqu'à ce que le projecteur ait terminé le cycle de refroidissement et qu'il soit passé en mode Veille. Lorsque le projecteur est en mode veille, appuyez simplement sur le bouton  à nouveau pour allumer le projecteur.
5. Débranchez le cordon d'alimentation de la prise de courant et du projecteur.

Remarque : Il est déconseillé de mettre sous tension le projecteur immédiatement après une procédure de mise hors tension.

UTILISER LE PROJECTEUR

Sélectionner une source d'entrée

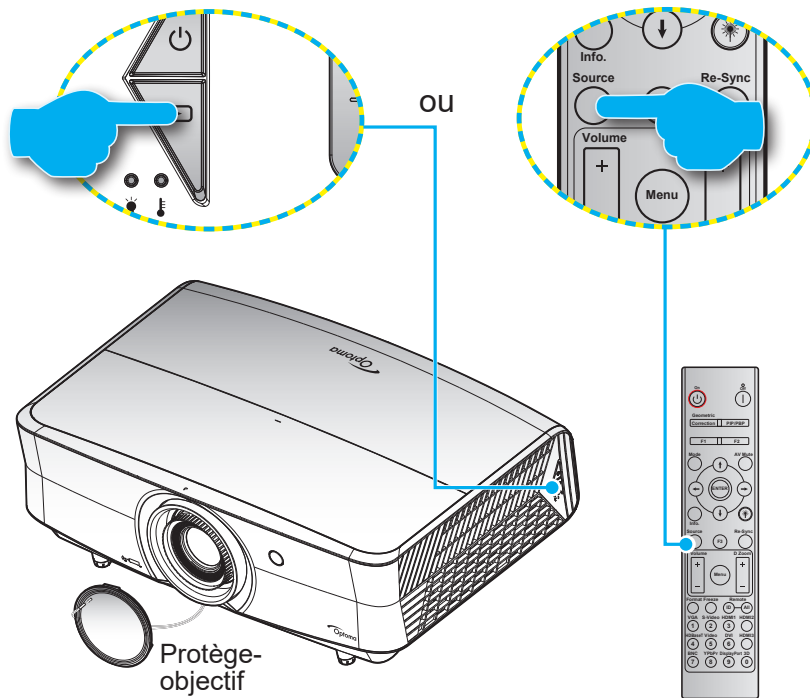

Mettez en marche la source connectée que vous souhaitez afficher à l'écran, telle qu'un ordinateur, un notebook, un lecteur vidéo, etc. Le projecteur détectera automatiquement la source. Si plusieurs sources sont connectées, appuyez sur le bouton Source du clavier du projecteur ou de la télécommande pour sélectionner l'entrée de votre choix.



UTILISER LE PROJECTEUR

Navigation dans le menu et fonctionnalités

Le projecteur possède des menus d'affichage à l'écran qui vous permettent d'effectuer des réglages d'image et de modifier toute une gamme de paramètres. Le projecteur détectera automatiquement la source.

1. Pour ouvrir le menu OSD, appuyez sur le bouton  du clavier du projecteur ou sur le bouton **Menu** de la télécommande.
2. Lorsque l'OSD s'affiche, utilisez les touches **▲▼** pour sélectionner un élément dans le menu principal. Lorsque vous effectuez une sélection sur une page particulière, appuyez sur le bouton **←** du clavier du projecteur ou sur le bouton **Entrée** de la télécommande pour accéder au sous-menu.
3. Utilisez les touches **◀▶** pour sélectionner l'élément souhaité dans le sous-menu puis appuyez sur le bouton **←** ou **Entrée** pour afficher d'autres paramètres. Réglez les paramètres à l'aide des touches **◀▶**.
4. Sélectionner l'élément suivant à régler dans le sous-menu et réglez comme décrit ci-dessus.
5. Appuyez sur le bouton **←** ou **Entrée** pour confirmer et l'écran retourne au menu principal.
6. Pour quitter, appuyez de nouveau sur le bouton  ou **Menu**. Le menu OSD disparaîtra et le projecteur enregistrera automatiquement les nouveaux paramètres.

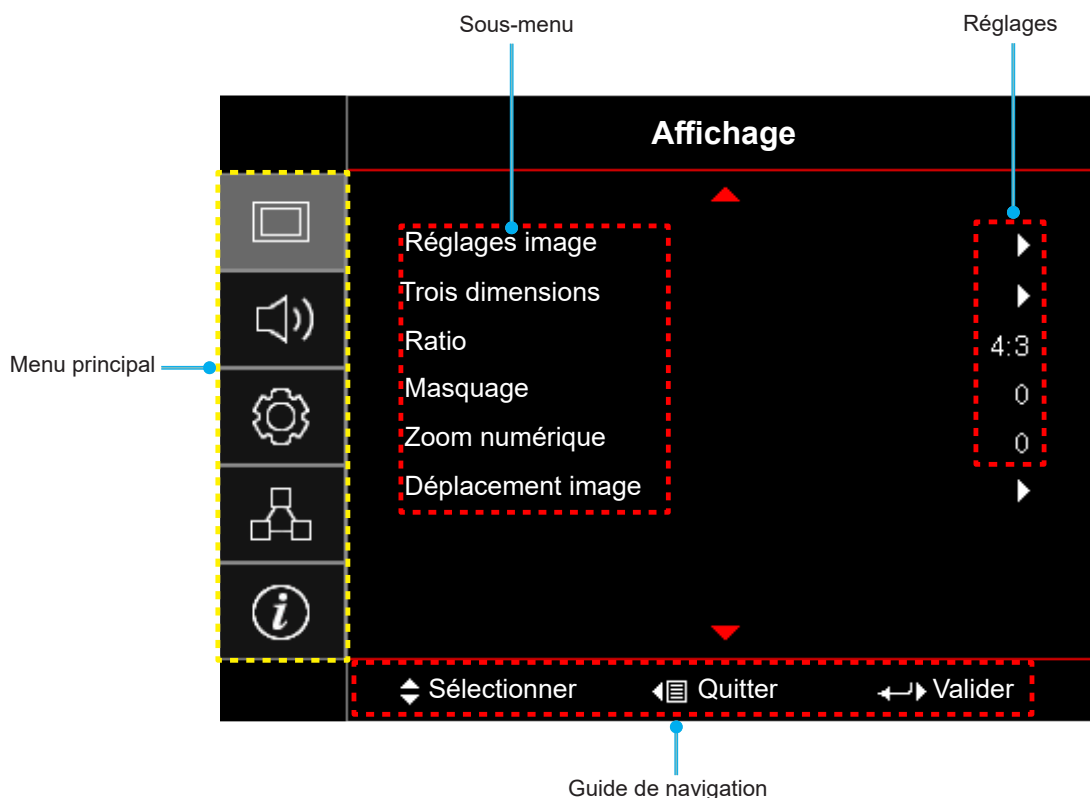

UTILISER LE PROJECTEUR

Arborescence du menu OSD

Menu principal	Sous-menu	Sous-menu 2	Sous-menu 3	Sous-menu 4	Valeurs	
Affichage	Réglages image	Mode Affichage			Présentation [Val. par défaut]	
					Lumineux	
					HDR	
					HLG	
					Remarque : Les fonctions HLG varient selon le modèle.	
					HDR SIM.	
					Cinéma	
					Jeu	
					sRVB	
					DICOM SIM.	
				HDR2		
				Trois dimensions		
			Couleur du Mur			Arrêt [Val. par défaut]
						Tableau noir
						Jaune léger
						Vert léger
						Bleu léger
						Rose
			Plage dynamique	HDR/HLG		Arrêt
						Automatique [Val. par défaut]
				Mode Image HDR		Lumineux
						Standard [Val. par défaut]
						Film
						Détails
				Mode d'image HLG		Lumineux
						Standard [Val. par défaut]
						Film
						Détails
				Luminosité		-50 ~ 50
				Contraste		-50 ~ 50
				Netteté		1 ~ 15
				Couleur		-50 ~ 50
				Teinte		-50 ~ 50





UTILISER LE PROJECTEUR

Menu principal	Sous-menu	Sous-menu 2	Sous-menu 3	Sous-menu 4	Valeurs
Affichage	Réglages image	Gamma	Film		
			Vidéo		
			Graphique		
			Standard(2.2)		
			1.8		
			2.0		
			2.4		
			2.6		
			Trois dimensions		
			Tableau noir		
			DICOM SIM.		
		Param. coul	BrilliantColor™		1 ~ 10
			Temp. Couleur		Chaud
					Standard
					Cool
					Froid
			Gamme de couleurs		Natif
					HDTV
					Présentation
					Cinéma
			CMS	Couleur	R [Val. par défaut]
					G
					B
					C
					Y
					M
					W
				Offset x	-50~50 [Val. par défaut : 0]
				Offset y	-50~50 [Val. par défaut : 0]
				Luminosité	-50~50 [Val. par défaut : 0]
				Remise à zéro	Annuler [Val. par défaut]
					Oui
			Quitter		
Gain/Tendance RVB	Gain Rouge		-50 ~ 50		
	Gain Vert	-50 ~ 50			
	Gain Bleue	-50 ~ 50			
	Tendance Rouge	0 ~ 100			
	Tendance Verte	0 ~ 100			
	Tendance Bleue	0 ~ 100			
	Remise à zéro	Annuler [Val. par défaut]			
		Oui			
Quitter					

UTILISER LE PROJECTEUR

Menu principal	Sous-menu	Sous-menu 2	Sous-menu 3	Sous-menu 4	Valeurs
Affichage	Réglages image	Param. coul	Echelle Chroma.	Echelle Chroma. [Entrée non HDMI]	Automatique [Val. par défaut]
					RVB
					YUV
				Echelle Chroma. [Entrée HDMI]	Automatique [Val. par défaut]
				RGB (0~255)	
				RGB (16~235)	
				YUV	
			Signal	Automatique	Arrêt
				Marche [Val. par défaut]	
		Fréquence		-50 ~ 50 (dépend du signal) [Val. par défaut : 0]	
		Suivi		0 ~ 31 (dépend du signal) [Val. par défaut : 0]	
		Position Horiz.		-50 ~ 50 (dépend du signal) [Val. par défaut : 0]	
			Position Vert.	-50 ~ 50 (dépend du signal) [Val. par défaut : 0]	
		UltraDetail		Arrêt	
				1	
				2	
				3	
		Mode Lumineux		DynamicBlack 1	
				DynamicBlack 2	
				DynamicBlack 3	
				Puissance (Puissance = 100 %/95 %/90 %/ 85 %/80 %/75 %/70 %/65 %/60 %/ 55 %/50 %)	
		PureEngine	PureContrast	Arrêt	
				Marche	
			PureColor	Arrêt	
				1	
				2	
				3	
				4	
				5	
			PureMotion	Arrêt	
				1	
				2	
3					
Démonstration de PureMotion	Arrêt [Val. par défaut]				
	Séparation H				
	Séparation V				
Remise à zéro					

UTILISER LE PROJECTEUR

Menu principal	Sous-menu	Sous-menu 2	Sous-menu 3	Sous-menu 4	Valeurs	
Affichage	Trois dimensions	Mode 3D			Arrêt [Val. par défaut]	
					Marche	
		Invers. Sync 3D			Marche	
					Arrêt [Val. par défaut]	
		Format 3D			Automatique [Val. par défaut]	
					SBS	
					Haut et bas	
				Superposés		
	Ratio				Encapsulage de trame	
					4:3	
					16:9	
					LBX	
					Étendu	
					Natif	
Masquage				Automatique		
Zoom numérique				0 ~ 10 [Val. par défaut : 0]		
Déplacement image					-5 ~ 25 [Val. par défaut : 0]	
	H <input type="checkbox"/>				-100 ~ 100 [Val. par défaut : 0]	
	V <input type="checkbox"/>				-100 ~ 100 [Val. par défaut : 0]	
Audio	Haut parleur interne				Automatique [Val. par défaut]	
					Arrêt	
					Marche	
	Muet				Arrêt [Val. par défaut]	
					Marche	
	Volume				0~10 [Val. par défaut : 5]	
	Entrée audio	HDMI				Val. par défaut [Val. par défaut]
						Entrée audio
	Sortie Audio	HDMI/MHL				Val. par défaut [Val. par défaut]
						Entrée audio
Réglages	Projection				Arrêt [Val. par défaut]	
					Marche	
					Devant  [Val. par défaut]	
					Arrière 	
	Réglages filtre					Plafond-haut 
						Arrière-haut 
		Heures d'utilisation filtre				(lecture seule)
		Filtre optionnel installé				Oui
					Non	

UTILISER LE PROJECTEUR

Menu principal	Sous-menu	Sous-menu 2	Sous-menu 3	Sous-menu 4	Valeurs	
Réglages	Réglages filtre	Rappel filtre			Arrêt	
					300hr	
					500hr [Val. par défaut]	
					800hr	
					1000hr	
		Remise à zéro filtre			Annuler [Val. par défaut]	
				Oui		
	Réglages puissance	Allumage direct			Arrêt [Val. par défaut]	
					Marche	
		Arrêt Auto (min)			0~180 (incréments de 5 min) [Val. par défaut : 0]	
		Sleep Timer (min)	Toujours en marche			0~990 (incréments de 30 min) [Val. par défaut : 0]
						Non [Val. par défaut]
					Oui	
	Mode puissance (Veille)				Actif	
					Eco. [Val. par défaut]	
	Sécurité	Sécurité			Arrêt	
					Marche	
		Sécurité Horloge	Mois			
			Jour			
			Heure			
	Changer mot passe					
	Mire					Green Grid
						Magenta Grid
						White Grid
						Blanc
						Arrêt
	Reglages télécommande [dépend de la télécommande]	Fonction IR				Marche
						Devant
						Retour
						Arrêt
F1						Mire
						Luminosité
						Contraste
						Sleep Timer
						Temp. Couleur
						Gamma
						Projection
						MHL

UTILISER LE PROJECTEUR

Menu principal	Sous-menu	Sous-menu 2	Sous-menu 3	Sous-menu 4	Valeurs		
Réglages	Réglages télécommande [dépend de la télécommande]	F2			Mire		
					Luminosité		
					Contraste		
					Sleep Timer		
					Temp. Couleur		
					Gamma		
					Projection		
					MHL		
		F3			Mire		
					Luminosité		
					Contraste		
					Sleep Timer		
					Temp. Couleur		
					Gamma		
					Projection		
					MHL		
	ID Projecteur					00 ~ 99	
	Relais 12V					Marche	
						Arrêt	
	Options	Langue				English [Val. par défaut]	
						Deutsch	
						Français	
						Italiano	
						Español	
						Português	
						简体中文	
						日本語	
						한국어	
						Русский	
		Réglage Menu	Pos. Menu				Haut gauche 
							Haut droite 
							Centre  [Val. par défaut]
						Bas gauche 	
						Bas droite 	
Menu Timer					Arrêt		
					5sec		
					10sec [Val. par défaut]		
Source auto					Arrêt [Val. par défaut]		
					Marche		
Source d'Entrée					HDMI1		
					HDMI2/MHL		
					VGA		

UTILISER LE PROJECTEUR

Menu principal	Sous-menu	Sous-menu 2	Sous-menu 3	Sous-menu 4	Valeurs
Réglages	Options	Haute Altitude			Arrêt [Val. par défaut]
					Marche
		Arrêt sur image			Arrêt [Val. par défaut]
					Marche
		Clavier Verrouillé			Arrêt [Val. par défaut]
					Marche
		Info Cachées			Arrêt [Val. par défaut]
					Marche
		Logo			Val. par défaut [Val. par défaut]
					Neutre
	Couleur Arr Plan			Aucun [Val. par défaut]	
				Bleu	
				Rouge	
				Vert	
Remise à zéro	Réinitialiser Menu			Annuler [Val. par défaut]	
				Oui	
	Réinitialiser aux valeurs par défaut			Annuler [Val. par défaut]	
				Oui	
Réseau	LAN	Etat Réseau			(lecture seule)
		Adresse MAC			(lecture seule)
		DHCP			Arrêt [Val. par défaut]
					Marche
		Adresse IP			192.168.0.100 [Val. par défaut]
		Masque s.-réseau			255.255.255.0 [Val. par défaut]
		Passerelle			192.168.0.254 [Val. par défaut]
		DNS			192.168.0.51 [Val. par défaut]
	Remise à zéro				
	Contrôle	Crestron			Arrêt
					Marche [Val. par défaut] Remarque : Port 41794.
		Extron			Arrêt
					Marche [Val. par défaut] Remarque : Port 2023.
		PJ Link			Arrêt
				Marche [Val. par défaut] Remarque : Port 4352.	
AMX Device Discovery				Arrêt	
				Marche [Val. par défaut] Remarque : Port 9131.	
Telnet			Arrêt		
			Marche [Val. par défaut] Remarque : Port 23.		
HTTP			Arrêt		
			Marche [Val. par défaut] Remarque : Port 80.		

UTILISER LE PROJECTEUR

Menu principal	Sous-menu	Sous-menu 2	Sous-menu 3	Sous-menu 4	Valeurs	
Info.	Norme					
	Numéro de série					
	Source					
	Résolution				00x00	
	Taux de rafraichissement				0,00Hz	
	Mode Affichage					
	Mode puissance (Veille)					
	Heure de Source Lumineuse					
	Etat Réseau					
	Adresse IP					
	ID Projecteur				00 ~ 99	
	Profondeur des Couleurs				Remarque : 12bits 4:2:2	
	Format de Couleur				Remarque : BT.2020 HDR	
	Heures d'utilisation filtre					
	Mode Lumineux					
	Version FW	Système				
		LAN				
MCU						

UTILISER LE PROJECTEUR

Affichage du menu

Afficher le menu des réglages image

Mode Affichage

Il existe de nombreux préréglages usine optimisés pour toute une gamme de types d'images.

- **Présentation** : Ce mode convient à l'affichage devant le public avec une connexion PC.
- **Lumineux** : Luminosité maximale depuis l'entrée PC.
- **HDR** : Décode et affiche le contenu HDR (Plage dynamique étendue) pour les noirs les plus profonds, les blancs les plus lumineux et des couleurs cinématographiques vives avec la gamme de couleurs REC.2020. Ce mode est activé automatiquement si HDR est réglé sur MARCHE (et du contenu HDR est envoyé au projecteur – Blu-ray UHD 4K, Jeux HDR UHD 1080p/4K, Diffusion de flux vidéo UHD 4K). Lorsque le mode HDR est actif, les autres modes d'affichage (Cinéma, Référence, etc.) ne peuvent pas être sélectionnés car HDR génère une couleur extrêmement fidèle, dépassant les performances de couleur des autres modes d'affichage.
- **HLG** : Pour les films HDR avec du contenu Journal hybride.
- **HDR SIM.** : Améliore le contenu non HDR avec HDR (Plage dynamique étendue) simulé. Choisissez ce mode pour améliorer le gamma, le contraste et la saturation des couleurs pour le contenu non HDR (Diffusion/TV par câble 720p et 1080p, Blu-ray 1080p, Jeux non HDR, etc). Ce mode peut UNIQUEMENT être utilisé avec du contenu non HDR.
- **Cinéma** : Offre les meilleures couleurs pour regarder des films.
- **Jeu** : Sélectionner ce mode pour augmenter le niveau de luminosité et le niveau de temps de réponse afin de profiter des jeux vidéo.
- **sRGB** : Couleur précise standardisée.
- **DICOM SIM.** : Ce mode peut projeter une image médicale monochrome, comme une radiographie à rayons X, des IRM, etc.
- **HDR2** : Ce mode produit une image moins lumineuse pour ajouter plus de détails sur l'image projetée. Convient pour les pièces avec un peu de lumière ambiante.
- **Trois dimensions** : Pour profiter de l'effet 3D, vous devez avoir des lunettes 3D, assurez-vous que votre appareil portable/PC dispose d'une carte graphique avec tampon quadruple à sortie 120 Hz et un lecteur 3D installé.

Couleur du Mur

Utilisez cette fonction pour obtenir une image d'écran optimisée en fonction de la couleur des murs. Sélectionnez parmi Arrêt, Tableau noir, Jaune léger, Vert léger, Bleu léger, Rose, et Gris.

Plage dynamique

Configurez le paramètre HDR (Plage dynamique étendue) et son effet lors de l'affichage de vidéo à partir de lecteurs Blu-ray 4K et d'appareils de diffusion.

Remarque : HDMI1 et VGA ne prennent pas en charge la plage dynamique.

➤ HDR/HLG

- **Arrêt** : Désactivez le traitement HDR ou HLG. Lorsque ce paramètre est réglé sur Désactivé, le projecteur ne décode PAS le contenu HDR ou HLG.
- **Automatique** : Détection automatique du signal HDR ou HLG.

➤ Mode Image HDR

- **Lumineux** : Choisissez ce mode pour des couleurs plus saturées plus lumineuses.
- **Standard** : Choisissez ce mode pour des couleurs naturelles avec un équilibre de tons chauds et froids.
- **Film** : Choisissez ce mode pour améliorer les détails et la netteté de l'image.
- **Détails** : Le signal provient de la conversion OETF pour obtenir la meilleure correspondance des couleurs.

UTILISER LE PROJECTEUR

► Mode d'image HLG

- **Lumineux** : Choisissez ce mode pour des couleurs plus saturées plus lumineuses.
- **Standard** : Choisissez ce mode pour des couleurs naturelles avec un équilibre de tons chauds et froids.
- **Film** : Choisissez ce mode pour améliorer les détails et la netteté de l'image.
- **Détails** : Le signal provient de la conversion OETF pour obtenir la meilleure correspondance des couleurs.

Luminosité

Règle la luminosité de l'image.

Contraste

Le contraste contrôle le degré de différence entre les parties les plus claires et les plus sombres de l'image.

Netteté

Règle la netteté de l'image.

Couleur

Règle une image vidéo depuis le noir et blanc jusqu'à des couleurs pleinement saturées.

Teinte

Règle la balance des couleurs du rouge et du vert.

Gamma

Configurez le type de courbe gamma. Après le démarrage initial et une fois le réglage précis terminé, suivez les étapes du Réglage du Gamma pour optimiser la sortie de votre image.

- **Film** : Pour le home cinéma.
- **Vidéo** : Pour la source vidéo ou TV.
- **Graphique** : Pour la source PC/Photo.
- **Standard(2.2)** : Pour les réglages standard.
- **1.8 / 2.0 / 2.4 / 2.6** : Pour une source PC/Photo spécifique.
- **Trois dimensions** : Pour bénéficier de l'effet 3D, vous devez disposer de lunettes 3D. Assurez-vous que votre appareil portable/PC dispose d'une carte graphique avec tampon quadruple à sortie 120 Hz et un lecteur 3D installé.
- **Tableau noir** : Ce mode est à sélectionner pour obtenir les meilleurs paramétrages de couleurs lorsque la projection a lieu sur un tableau (vert).
- **DICOM SIM.** : Ce mode peut projeter une image médicale monochrome, comme une radiographie à rayons X, des IRM, etc.

Remarque :

- *Ces options ne sont disponibles que si la fonction Mode 3D est désactivée, le paramètre **Couleur du Mur** n'est pas réglé sur **Tableau noir** et le paramètre **Mode Affichage** n'est pas réglé sur **DICOM SIM.** ou **HDR.***
- *Si le paramètre **Mode Affichage** est réglé sur **HDR**, l'utilisateur ne peut sélectionner que **HDR** pour le paramètre **Gamma.***
- *En mode 3D, l'utilisateur ne peut sélectionner que **Trois dimensions** pour le paramètre **Gamma.***
- *Si le paramètre **Couleur du Mur** est réglé sur **Tableau noir**, l'utilisateur ne peut sélectionner que **Tableau noir** pour le paramètre **Gamma.***
- *Si le paramètre **Mode Affichage** est réglé sur **DICOM SIM.**, l'utilisateur ne peut sélectionner que **DICOM SIM.** pour le paramètre **Gamma.***

UTILISER LE PROJECTEUR

Param. coul

Configurer les param. coul.

- **BrilliantColor™** : Ce paramètre réglable utilise un nouvel algorithme de traitement des couleurs et des améliorations pour permettre une luminosité plus importante en fournissant des couleurs vraies et dynamiques dans l'image.
- **Temp. Couleur** : Sélectionner une temp. Couleur entre Chaud, Standard, Cool et Froid.
- **Gamme de couleurs** : Sélectionnez ce menu pour optimiser la gamme des couleurs pour Natif, HDTV, Présentation, Cinéma, et Jeu.
- **CMS** : Sélectionner les options suivantes :
 - Couleur : Sélectionnez l'une des couleurs (R/G/B/C/Y/M/W) pour ajuster son décalage x/y et sa luminosité.
 - Offset x : Ajuste la valeur de décalage x de la couleur sélectionnée.
 - Offset y : Ajuste la valeur de décalage y de la couleur sélectionnée.
 - Luminosité : Ajuste la valeur de luminosité de la couleur sélectionnée.
 - Remise à zéro : Choisissez "Oui" pour restaurer les réglages d'usine par défaut des couleurs.
 - Quitter : Quitter le menu "CMS".
- **Gain/Tendance RVB** : Ces paramètres vous permettent de configurer la luminosité (gain) et le contraste (teinte) d'une image.
 - Remise à zéro : Choisissez "Oui" pour restaurer les réglages d'usine par défaut du gain / de la tendance RVB.
 - Quitter : Quitter le menu "Gain/Tendance RVB".
- **Echelle Chroma. (Entrée non HDMI uniquement)** : Sélectionnez un type de matrice couleur approprié entre les valeurs suivantes : Automatique, RVB ou YUV.
- **Echelle Chroma. (Entrée HDMI uniquement)** : Sélectionnez un type de matrice couleur approprié entre les valeurs suivantes : Automatique, RGB (0~255), RGB (16~235), et YUV.

Signal

Ajustez les options de signal.

- **Automatique** : Configure automatiquement le signal (la fréquence et la suivi sont grisées). Si l'option Automatique est désactivée, la fréquence et la suivi s'affichent pour permettre le réglage et l'enregistrement du paramétrage.
- **Fréquence** : Changez la fréquence des données d'affichage pour qu'elle corresponde à la fréquence de la carte graphique de votre ordinateur. N'utilisez cette fonction que si l'image semble papilloter verticalement.
- **Suivi** : Synchronise la fréquence du signal de l'affichage avec la carte graphique. Si l'image semble ne pas être stable ou papillote, utiliser cette fonction pour la corriger.
- **Position Horiz.** : Règle le positionnement horizontal de l'image.
- **Position Vert.** : Règle le positionnement vertical de l'image.

Remarque : Ce menu est disponible uniquement lorsque la source d'entrée est RVB/Composant.

UltraDetail

Réglez les bords de l'image projetée afin d'offrir plus de détails perçus.

Mode Lumineux

Réglez les paramètres de mode de luminosité.

- **DynamicBlack 1 / DynamicBlack 2 / DynamicBlack 3** : Utilisez pour ajuster automatiquement la luminosité de l'image afin de procurer des performances de contraste optimales.
- **Puissance** : Choisissez le pourcentage de puissance pour le mode lumineux.

UTILISER LE PROJECTEUR

PureEngine

Réglez les paramètres de PureEngine.

- **PureContrast** : Utilisez pour optimiser automatiquement la luminosité de l'affichage des scènes sombres/clairées d'un film pour les afficher avec des détails incroyables.
- **PureColor** : Utilisez pour augmenter significativement l'éclat de l'image.
- **PureMotion** : Utilisez pour préserver un mouvement naturel de l'image affichée.
- **Démonstration de PureMotion** : Cette fonction vous permet de voir la différence de qualité de l'image, avec l'image brute non traitée et l'image traitée avec PureMotion. Utilisez ce mode pour vérifier les réglages que vous avez effectués dans les paramètres de PureMotion.

Remarque : *Ce menu est disponible uniquement sur certains modèles.*

Remise à zéro

Restaure les réglages d'usine par défaut des couleurs.

UTILISER LE PROJECTEUR

Menu Affichage 3D

Remarque :

- Ce projecteur 3D Ready dispose d'une solution 3D DLP-Link.
- Veuillez vous assurer que vos lunettes 3D sont destinées à la 3D DLP-Link avant de lire votre vidéo.
- Ce projecteur prend en charge la 3D à affichage séquentiel (tournage de page) via les ports HDMI1/HDMI2/VGA.
- Pour activer le mode 3D, le débit de trames d'entrée doit être réglée sur 120Hz uniquement, un débit de trames inférieur ou supérieur n'est pas pris en charge.
- Pour obtenir les meilleures performances, une résolution de 1920x1080 est recommandée, veuillez noter que la résolution 4K (3840x2160) n'est pas prise en charge en mode 3D.

Mode 3D

Utilisez cette option pour activer/désactiver la fonction 3D.

Remarque : Si les sources 2D et 3D arrivent au projecteur en même temps, si l'image fantôme apparaît dans la source 2D, assurez-vous de désactiver manuellement la fonction 3D.

Invers. Sync 3D

Utilisez cette option pour activer/désactiver la fonction invers. sync 3D.

Format 3D

Utilisez cette option pour sélectionner le contenu en format 3D approprié.

- **Automatique** : Lorsqu'un signal d'identification 3D est détecté, le format 3D est sélectionné automatiquement.
- **SBS** : Affiche le signal 3D en format « Côte à côte ».
- **Haut et bas** : Affiche un signal 3D au format « Haut et bas ».
- **Superposés** : Affiche un signal 3D au format « Superposés ».
- **Encapsulation de trame** : Affiche un signal 3D au format « Encapsulation de trame ».

Afficher le menu ratio

Ratio

Sélectionnez le ratio de l'image affichée entre les options suivantes :

- **4:3** : Ce format est pour des sources d'entrée 4:3.
- **16:9** : Ce format est pour des sources d'entrée 16:9, par exemple les HDTV et les DVD améliorés pour TV à grand écran.
- **LBX** : Ce format est pour une source de format letterbox non 16x9 et si vous utilisez des objectifs 16x9 pour afficher un format d'image de 2,35:1 en résolution pleine.
- **Étendu** : Utilisez ce rapport d'aspect 2,0:1 spécial pour afficher les films au format 16:9 et 2,35:1 sans barres noires en haut et en bas de l'écran.
- **Natif** : Ce format affiche l'image d'origine sans aucune mise à l'échelle.
- **Automatique** : Sélectionne automatiquement le format d'affichage approprié.

UTILISER LE PROJECTEUR

Remarque :

- Les informations détaillées concernant le mode LBX :
 - Certains DVDs au format Boîte à lettres ne sont pas compatibles avec les TVs 16x9. Dans cette situation, l'image aura l'air incorrecte si l'image est affichée en mode 16:9. Pour résoudre ce problème, veuillez essayer d'utiliser le mode 4:3 pour regarder cette sorte de DVD. Si le contenu n'est pas 4:3, il y aura des barres noires autour de l'image dans l'affichage 16:9. Pour ce type de contenu, vous pouvez utiliser le mode LBX pour remplir l'image sur l'affichage 16:9.
 - Si vous utilisez un objectif anamorphique externe, ce mode LBX vous permet également de regarder un contenu 2,35:1 (comprenant les DVD anamorphiques et les films HDTV) dont la largeur anamorphique prise en charge est améliorée pour l'affichage 16x9 dans une image 2,35:1 large. Dans ce cas, il n'y a pas de barres noires. La puissance et la résolution verticale de la source lumineuse sont complètement utilisées.
- Pour utiliser le format étendu, procédez comme suit :
 - a) Réglez le ratio d'écran sur 2,0:1.
 - b) Sélectionnez le format « Étendu ».
 - c) Alignez correctement l'image du projecteur sur l'écran.

Table de mise à l'échelle UHD 4D :

Ecran 16:9	480i/p	576i/p	720p	1080i/p	2160p
4x3	Redimensionner en 2880 x 2160.				
16x9	Redimensionner en 3840 x 2160.				
LBX	Mettez à l'échelle 3840 x 1620, puis affichez l'image centrale 3840 x 2160.				
Natif	- Mappage au centre 1:1. - Aucune mise à l'échelle ne sera effectuée. L'image est affichée avec la résolution basée sur la source d'entrée.				
Automatique	- Si la source est en 4:3, le type d'écran est mis à l'échelle en 2880 x 2160. - Si la source est en 16:9, le type d'écran est mis à l'échelle en 3840 x 2160. - Si la source est en 15:9, le type d'écran est mis à l'échelle en 3600 x 2160. - Si la source est en 16:10, le type d'écran est mis à l'échelle en 3456 x 2160.				

Règle de mappage automatique UHD 4D :

Automatique	Résolution d'entrée		Automatique/Mise à l'échelle	
	Résolution-H	Résolution-V	3840	2160
4:3	640	480	2880	2160
	800	600	2880	2160
	1024	768	2880	2160
	1280	1024	2880	2160
	1400	1050	2880	2160
	1600	1200	2880	2160
Portable large	1280	720	3840	2160
	1280	768	3600	2160
	1280	800	3456	2160
SDTV	720	576	2700	2160
	720	480	3240	2160
HDTV	1280	720	3840	2160
	1920	1080	3840	2160

UTILISER LE PROJECTEUR

Afficher le menu de masquage

Masquage

Utilisez cette fonction pour éliminer le bruit de codage vidéo sur le bord de la source vidéo.

Afficher le menu de zoom numérique

Zoom numérique

Utilisez pour réduire ou agrandir une image sur l'écran de projection.

Afficher le menu de déplacement image

Déplacement image

Ajuste la position de l'image projetée horizontalement (H) ou verticalement (V).

UTILISER LE PROJECTEUR

Menu audio

Menu du haut-parleur interne

Haut parleur interne

Utilisez cette option pour désactiver temporairement le son.

- **Automatique** : Choisissez « Automatique » pour éteindre automatiquement le haut-parleur interne quand un haut-parleur externe est connecté au projecteur.
- **Marche** : Choisissez « Marche » pour activer le haut-parleur interne.
- **Arrêt** : Choisissez « Arrêt » pour désactiver le haut-parleur interne.

Menu audio muet

Muet

Utilisez cette option pour désactiver temporairement le son.

- **Marche** : Choisissez « Marche » pour activer le mode muet.
- **Arrêt** : Choisissez « Arrêt » pour désactiver le mode muet.

Remarque : La fonction « Muet » affecte le volume du haut-parleur interne et du haut-parleur externe.

Menu de volume audio

Volume

Ajuste le niveau du volume.

Menu d'entrée audio

Entrée audio

Sélectionnez le port d'entrée audio pour les sources vidéo comme suit :

- **HDMI** : Val. par défaut ou Entrée audio.
- **HDMI/MHL** : Val. par défaut ou Entrée audio.

Menu de sortie audio

Sortie Audio

Active ou désactive la fonction de sortie audio.

UTILISER LE PROJECTEUR

Menu Configuration

Réglage du menu de projection

Projection

Sélectionnez la projection préférée entre devant, arrière, plafond-haut et arrière-haut.

Réglage du menu de réglages filtre

Heures d'utilisation filtre

Affiche la durée de filtre.

Filtre optionnel installé

Définissez le message d'avertissement.

- **Oui** : Affiche un message d'avertissement après 500 heures d'utilisation.

Remarque : « Heures d'utilisation filtre / Rappel filtre / Remise à zéro filtre » ne s'affiche que si « Filtre optionnel installé » est réglé sur « Oui ».

- **Non** : Désactive le message d'avertissement.

Rappel filtre

Choisissez cette fonction pour faire apparaître ou masquer le message d'avertissement lorsque le message de filtre modifié s'affiche. Les options disponibles sont : Arrêt, 300hr, 500hr, 800hr, et 1000hr.

Remise à zéro filtre

Réinitialisez le compteur du filtre à poussière après l'avoir remplacé ou nettoyé.

Réglage du menu de réglages puissance

Allumage direct

Choisissez « Marche » pour activer le mode Allumage Direct. Le projecteur s'allumera automatiquement lorsqu'il est fourni de l'alimentation secteur, sans avoir à appuyer sur le bouton "Puissance" sur le pavé du projecteur ou de la télécommande.

Arrêt Auto (min)

Règle l'intervalle du compte à rebours. Le compte à rebours débutera lorsqu'il n'y a aucun signal envoyé au projecteur. Le projecteur s'éteindra automatiquement une fois le compte à rebours écoulé (en minutes).

Sleep Timer (min)

Réglage de la minuterie de veille.

- **Sleep Timer (min)** : Règle l'intervalle du décompte. Le compte à rebours débutera/ qu'il y ait un signal ou non envoyé au projecteur. Le projecteur s'éteindra automatiquement une fois le compte à rebours écoulé (en minutes).

Remarque : La minuterie de veille (Sleep Timer) est réinitialisée à chaque fois lorsque le projecteur est éteint.

- **Toujours en marche** : Cochez pour toujours en marche la minuterie de veille.

Mode puissance (Veille)

Définissez le paramétrage du mode d'alimentation.

- **Actif** : Choisissez « Actif » pour revenir à la veille normale.
- **Eco.** : Choisissez « Eco. » pour éviter de gaspiller du courant < 0,5 W.

UTILISER LE PROJECTEUR

Réglage du menu de Sécurité

Sécurité

Activez cette fonction pour demander un mot de passe avant d'utiliser le projecteur.

- **Marche** : Choisissez « Marche » pour utiliser la vérification de sécurité lors de la mise sous tension du projecteur.
- **Arrêt** : Choisissez « Arrêt » pour pouvoir allumer le projecteur sans vérification du mot de passe.

Sécurité Horloge

Permet de sélectionner la fonction de date (Mois/Jour/Heure) pour définir le nombre d'heures pendant lesquelles le projecteur peut être utilisé. Une fois que le temps s'est écoulé, vous devrez à nouveau entrer votre mot de passe.

Changer mot passe

Utilisez pour définir ou modifier le mot de passe qui est demandé lorsque vous allumez le projecteur.

Réglage du menu de mire

Mire

Sélectionner la mire parmi Green Grid, Magenta Grid, White Grid, blanc ou désactivez cette fonction (arrêt).

Réglage du menu des réglages télécommande

Fonction IR

Définissez le paramétrage de la fonction IR.

- **Marche** : Choisissez « Marche », le projecteur peut fonctionner avec la télécommande depuis le récepteur IR supérieur et avant.
- **Devant** : Choisissez « Devant », le projecteur pourra fonctionner avec la télécommande du récepteur IR avant.
- **Retour** : Choisissez « Retour », le projecteur pourra fonctionner avec la télécommande du récepteur IR arrière.
- **Arrêt** : Choisissez « Arrêt », ne pourra pas fonctionner avec la télécommande. En sélectionnant « Arrêt », vous pourrez utiliser les touches du pavé.

F1/F2/F3

Assignez la fonction par défaut pour F1, F2 ou F3, les options sont : Mire, Luminosité, Contraste, Sleep Timer, Temp. Couleur, Gamma, Projection, ou MHL.

Réglage du menu ID Projecteur

ID Projecteur

La définition ID peut être configurée par menu (plage 0~99), et permet à l'utilisateur de contrôler un projecteur individuel en utilisant les commandes RS232.

UTILISER LE PROJECTEUR

Menu de configuration relais 12V

Relais 12V

Utilisez cette fonction pour activer ou désactiver le déclencheur.

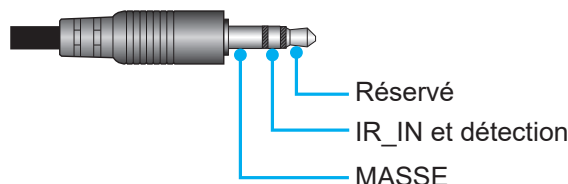

- **Arrêt** : Choisissez « Arrêt » pour désactiver le relais.
- **Marche** : Choisissez « Marche » pour activer le déclencheur.

Réglage du menu des options

Langue

Sélectionnez la langue du menu OSD multilingue, les options sont : Anglais, Allemand, Français, Italien, Espagnol, Portugais, Chinois simplifié, Japonais, Coréen et Russe.

Réglage Menu

Réglez la position du menu sur l'écran et configurez les paramètres de la minuterie du menu.

- **Pos. Menu** : Sélectionner la position du menu sur l'écran d'affichage.
- **Menu Timer** : Réglez la durée pendant laquelle le menu OSD reste visible sur l'écran.

Source auto

Choisissez cette option pour permettre au projecteur de trouver automatiquement une source d'entrée disponible.

Source d'Entrée

Sélectionnez la source d'entrée entre HDMI1, HDMI2/MHL, et VGA.

Haute Altitude

Lorsque « Marche » est sélectionné, les ventilateurs tournent plus rapidement. Cette fonctionnalité est utile dans les régions de haute altitude où l'air est raréfié.

Arrêt sur image

Choisissez « Marche » ou « Arrêt » pour verrouiller ou déverrouiller le réglage des paramètres du mode d'affichage.

Clavier Verrouillé

Si la fonction Clavier verrouillé est « Marche », le clavier est verrouillé. Cependant, le projecteur pourra fonctionner avec la télécommande. En sélectionnant « Arrêt », vous pourrez réutiliser le pavé.

Info Cachées

Activez cette fonction pour masquer le message d'information.

- **Arrêt** : Choisissez « Arrêt » pour afficher le message « recherche ».
- **Marche** : Choisissez « Marche » pour masquer le message d'information.

Logo

Utilisez cette fonction pour régler l'écran de démarrage. Si des changements sont faits, le nouveau réglage ne prendra effet que la prochaine fois que le projecteur est allumé.

- **Val. par défaut** : L'écran de démarrage par défaut.
- **Neutre** : Le logo ne s'affiche pas sur l'écran de démarrage.

UTILISER LE PROJECTEUR

Couleur Arr Plan

Utilisez cette fonction pour afficher un écran bleu, rouge, vert ou gris si aucun signal n'est disponible.

Remarque : *Si la couleur de l'arrière-plan est réglée sur "Aucun", la couleur de l'arrière-plan est noire.*

Menu de configuration Reset OSD

Réinitialiser Menu

Restaure les réglages par défaut d'usine pour le menu OSD.

Réinitialiser aux valeurs par défaut

Restaure les réglages par défaut d'usine pour tous les réglages.

Menu Réseau

Menu Réseau LAN

Etat Réseau

Affiche l'état de connexion du réseau (lecture seule).

Adresse MAC

Affiche l'adresse MAC (lecture seule).

DHCP

Utilisez cette option pour activer ou désactiver la fonction DHCP.

- **Arrêt :** Pour affecter une IP, un masque de sous-réseau, une passerelle et une configuration DNS manuellement.
- **Marche :** Le projecteur va obtenir une adresse IP automatiquement depuis votre réseau.

Remarque : *Quitter le menu OSD appliquera automatiquement les réglages effectués.*

Adresse IP

Affiche l'adresse IP.

Masque s.-réseau

Affiche le numéro de masque de sous-réseau.

Passerelle

Affiche la passerelle par défaut du réseau connecté au projecteur.

DNS

Affiche le numéro DNS.

Comment utiliser un navigateur web pour contrôler votre projecteur

1. Activez "Marche" pour l'option DHCP sur le projecteur afin de permettre à un serveur DHCP d'affecter automatiquement une adresse IP.
2. Ouvrez le navigateur Web sur votre PC et saisissez l'adresse IP du projecteur ("Réseau > LAN > Adresse IP").
3. Entrez le Nom d'utilisateur et le Mot de passe puis cliquez sur "Connexion". L'interface Web de configuration du projecteur s'ouvre.

Remarque :

- *Le nom d'utilisateur et le mot de passe par défaut sont "admin".*
- *Les étapes de cette section se basent sur le système d'exploitation Windows 7.*

UTILISER LE PROJECTEUR

Effectuer une connexion directe de votre ordinateur au projecteur*

1. Activez l'option DHCP "Arrêt" sur le projecteur.
2. Configurez l'adresse IP, le masque de sous réseau, la passerelle et le DNS sur le projecteur ("Réseau > LAN").
3. Ouvrez la page **Centre Réseau et partage** sur votre PC, et affectez les mêmes paramètres réseau à votre PC que pour votre projecteur. Cliquez sur "OK" pour enregistrer les paramètres.

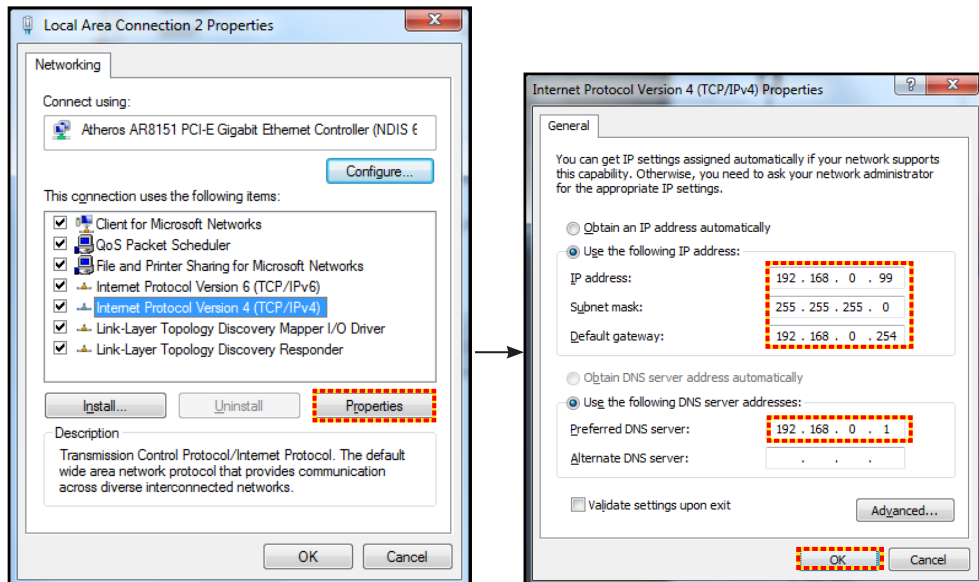

4. Ouvrez le navigateur Web sur votre PC et saisissez l'adresse IP affectée à l'étape 3 dans le champ d'URL. Puis appuyez sur la touche "Entrer".

Remise à zéro

Réinitialise tous les réglages des paramètres LAN.

Menu de contrôle réseau

Crestron

Utilisez cette fonction pour sélectionner la fonction réseau (port : 41794).

Pour plus d'informations, visitez <http://www.crestron.com> et www.crestron.com/getroomview.

Extron

Utilisez cette fonction pour sélectionner la fonction réseau (port : 2023).

PJ Link

Utilisez cette fonction pour sélectionner la fonction réseau (port : 4352).

AMX Device Discovery

Utilisez cette fonction pour sélectionner la fonction réseau (port : 9131).

Telnet

Utilisez cette fonction pour sélectionner la fonction réseau (port : 23).

HTTP

Utilisez cette fonction pour sélectionner la fonction réseau (port : 80).

UTILISER LE PROJECTEUR

Menu configuration réseau paramètres de contrôle

Fonction LAN RJ45

Pour plus de simplicité et de facilité d'utilisation, le projecteur offre diverses fonctions de mise en réseau et de gestion à distance. La fonction LAN/RJ45 du projecteur à travers un réseau, comme gérer à distance : Paramètres d'allumage/arrêt, de luminosité et de contraste. Vous pouvez également visualiser les informations d'état du projecteur, telles que : Source vidéo, Son-Muet, etc.

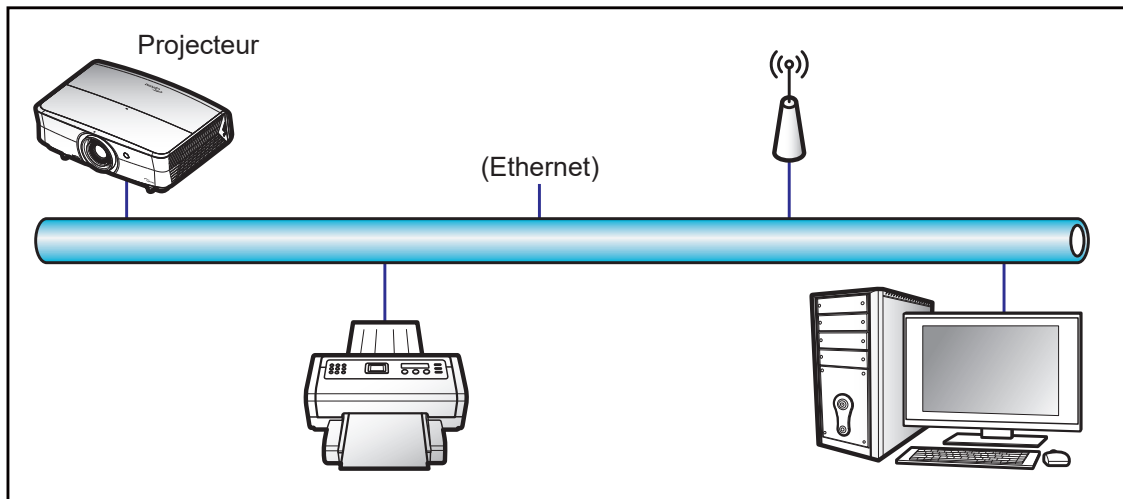

Fonctionnalités du terminal LAN câblé.

Ce projecteur peut être contrôlé à l'aide d'un PC (portable) ou autre appareil externe via le port LAN/RJ45 et est compatible avec Crestron / Extron / AMX (Device Discovery) / PJLink.

- Crestron est une marque déposée de Crestron Electronics, Inc. aux États-Unis.
- Extron est une marque déposée de Extron Electronics, Inc aux États-Unis.
- AMX est une marque déposée de AMX LLC, Inc aux États-Unis.
- PJLink a déposé une demande d'enregistrement de marque commerciale et de logo au Japon, aux États-Unis et d'autres pays en date de JMBIA.

Ce projecteur est pris en charge par les commandes spécifiques du contrôleur Crestron Electronics et logiciel correspondant, comme RoomView®.

<http://www.crestron.com/>

Ce projecteur est conforme pour prendre en charge les périphériques Extron pour référence.

<http://www.extron.com/>

Le projecteur est pris en charge par AMX (Device Discovery).

<http://www.amx.com/>

Ce projecteur prend en charge toutes les commandes de PJLink Classe1 (version 1.00).

<http://pjlink.jbmia.or.jp/english/>

Pour des informations plus détaillées sur les divers types d'appareils externes pouvant être branchés sur le port LAN/RJ45 et le contrôle à distance du projecteur, ainsi que des informations sur les commandes compatibles avec chaque type d'appareil externe, veuillez contacter le Service d'assistance directement.

UTILISER LE PROJECTEUR

LAN RJ45

1. Branchez un câble RJ45 sur les ports RJ45 du projecteur et du PC (portable).

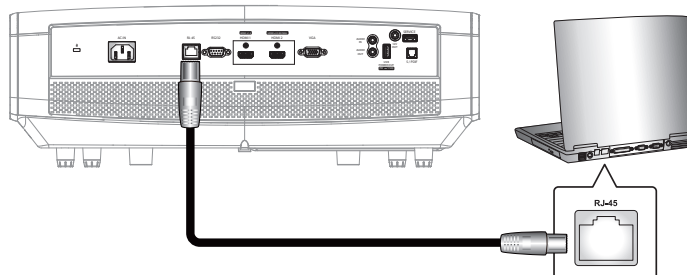

2. Sur le PC (ordinateur portable), sélectionnez **Start (Démarrer) > Control Panel (Panneau de configuration) > Network Connections (Connexions réseau)**.



3. Faites un clic droit sur **Local Area Connection (Connexion au réseau local)**, et sélectionnez **Property (Propriétés)**.

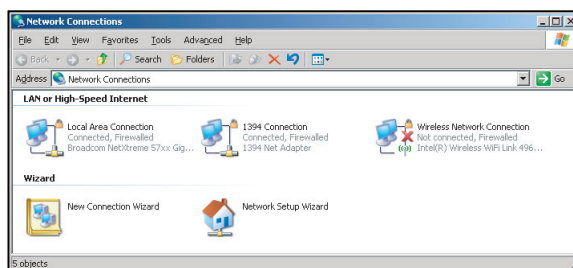

4. Dans la fenêtre **Properties (Propriétés)**, sélectionnez l'onglet **General (Général)**, et sélectionnez **Internet Protocol (TCP/IP) (Protocole Internet (TCP/IP))**.

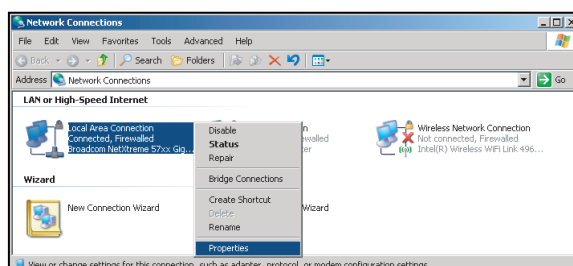

UTILISER LE PROJECTEUR

1. Cliquez sur "Propriétés".

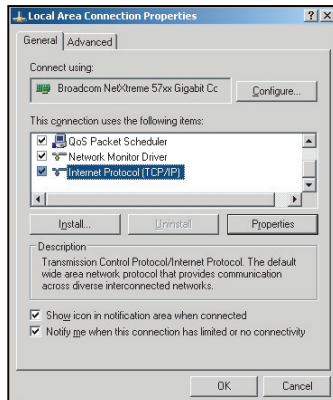

2. Saisissez l'adresse IP et le masque de sous-réseau, puis appuyez sur "OK".

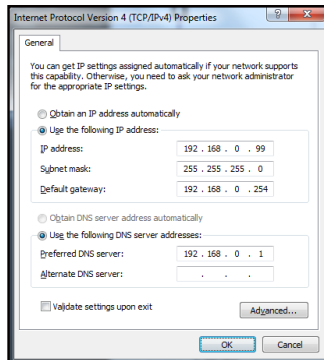

3. Appuyez sur le bouton "Menu" sur le projecteur.
4. Ouvrez sur le projecteur **Réseau > LAN**.
5. Entrez les paramètres de connexion suivants :
 - DHCP : Arrêt
 - Adresse IP : 192.168.0.100
 - Masque s.-réseau : 255.255.255.0
 - Passerelle : 192.168.0.254
 - DNS : 192.168.0.51
6. Appuyez sur "Entrer" pour confirmer les paramètres.
7. Ouvrez un navigateur Internet, par exemple Microsoft Internet Explorer avec Adobe Flash Player 9.0 ou une version ultérieure installée.
8. Dans la barre d'adresse du projecteur, entrez l'adresse IP : 192.168.0.100.



9. Appuyez sur "Entrer".

UTILISER LE PROJECTEUR

Le projecteur est configuré pour une gestion à distance. La fonction LAN/RJ45 s'affiche comme suit :

Page d'informations

Model: Optoma | Tool | Info | Contact IT Help

Optoma

Projector Information | Projector Status

Projector Name: [] Location: []

Firmware Version: B01
MAC Address: 00:60:E9:16:58:17
Resolution: 1080p 60Hz
Lamp Hours: 0
Assigned to: Optoma Projector

Power Status: Power On
Source: HDMI
Display Mode: Cinema
Projection: Front
Brightness Mode: Bright
Error Status: 0/No Error

exit

CRESTRON connected | Expansion Options

Page principale

Model: Optoma | Tool | Info | Contact IT Help

Optoma

Power | Vol - | Mute | Vol +

Sources List | Interface 2.7.2.7

HDMI 1
HDMI 2
Display Port
VGA

Menu | Re-Sync
Enter
AV mute | Source

Freeze | Contrast | Brightness | Sharpness

CRESTRON connected | Expansion Options

Page Outils

Model: Optoma | Tool | Info | Contact IT Help

Optoma

Crestron Control | Projector | User Password

IP Address: 192.168.0.199 | Projector Name: [] | Enabled
IP ID: 7 | Location: [] | New Password: []
Port: 41794 | Assigned to: Optoma Projector | Confirm: []
Send | Send

DHCP: Enabled
IP Address: 192.168.0.100 | Admin Password: Enabled
Subnet Mask: 255.255.255.0 | New Password: []
Default Gateway: 192.168.0.254 | Confirm: []
DNS Server: 192.168.0.51 | Send | Send

exit

CRESTRON connected | Expansion Options

Contacteur le service d'assistance

Title [] X

[] Send

UTILISER LE PROJECTEUR

RS232 avec fonction Telnet

Il existe un autre moyen de contrôle RS232 dans le projecteur, appelé, "RS232 via TELNET" pour interface LAN/RJ45.

Guide de mise en route pour "RS232 via Telnet".

- Vérifiez et obtenez l'adresse IP de l'OSD du projecteur.
- Assurez-vous que l'ordinateur portable/le PC peut accéder à la page Web du projecteur.
- Assurez-vous que le "Pare-feu de Windows" est désactivé au cas où la fonction "TELNET" filtre votre ordinateur portable/PC.

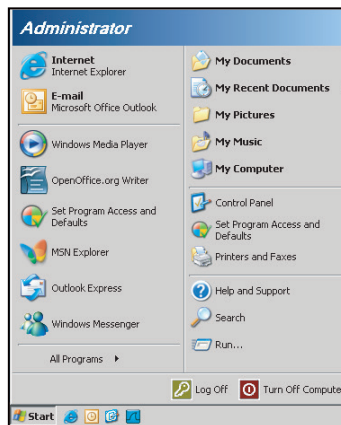

1. Sélectionnez **Start (Démarrer) > All Programs (Tous les programmes) > Accessories (Accessoires) > Command Prompt (Invite de commande).**

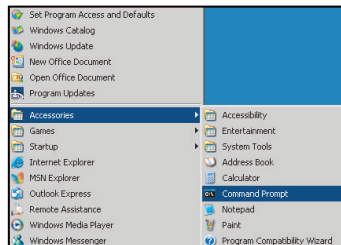

2. Saisissez le format de commande comme suit :
 - telnet ttt.xxx.yyy.zzz 23 (touche "Entrer" enfoncée)
 - (ttt.xxx.yyy.zzz : Adresse-IP du projecteur)
3. Si la connexion Telnet est prête et que l'utilisateur a saisi une commande RS232, puis appuyé sur le bouton "Entrer", la commande RS232 fonctionnera.

Spécifications pour "RS232 via TELNET" :

1. Telnet : TCP.
2. Port Telnet : 23 (pour plus de détails, veuillez contacter l'agent ou l'équipe de service).
3. Utilitaire Telnet : Windows "TELNET.exe" (mode console).
4. Déconnexion pour contrôle RS232 via Telnet normalement : Fermez
5. l'utilitaire Windows Telnet directement une fois la connexion TELNET prête.
 - Limitation 1 pour contrôle Telnet : il y a moins de 50 octets pour les charges réseau successives pour l'application de contrôle Telnet.
 - Limitation 2 pour contrôle Telnet : il y a moins de 26 octets pour une commande RS232 complète pour l'application de contrôle Telnet.
 - Limitation 3 pour contrôle Telnet : Le délai minimum pour la commande RS232 suivante doit être plus de 200 (ms).

UTILISER LE PROJECTEUR

Menu Info

Menu Info

Affichez les informations du projecteur comme indiqué ci-dessous :

- Norme
- Numéro de série
- Source
- Résolution
- Taux de rafraichissement
- Mode Affichage
- Mode puissance (Veille)
- Heure de Source Lumineuse
- Etat Réseau
- Adresse IP
- ID Projecteur
- Profondeur des Couleurs
- Format de Couleur
- Heures d'utilisation filtre
- Mode Lumineux
- Version FW

ENTRETIEN

Installer et nettoyer le filtre à poussière

Installer le filtre à poussière

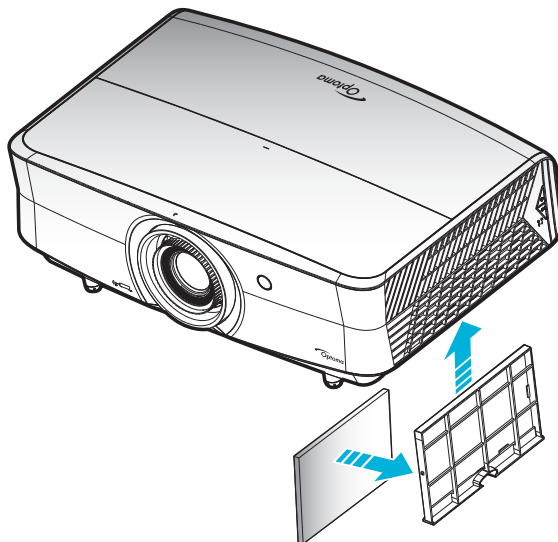

Remarque : Les filtres à poussière sont uniquement requis/fournis dans les régions poussiéreuses.

Nettoyer le filtre à poussière

Nous vous conseillons de nettoyer le filtre à poussière tous les trois mois. Nettoyez-le plus souvent si le projecteur est utilisé dans un environnement poussiéreux.

Procédure :

1. Éteignez l'alimentation du projecteur en appuyant sur le bouton "⏻" du clavier du projecteur ou sur le bouton "①" de la télécommande.
2. Débranchez le cordon d'alimentation.
3. Tirez le compartiment du filtre à poussière vers le bas pour le retirer du bas du projecteur. **1**
4. Retirez délicatement le filtre à air. Puis nettoyez ou remplacez le filtre à poussière. **2**
5. Pour installer le filtre à poussière, suivez les étapes précédentes dans l'ordre inverse.

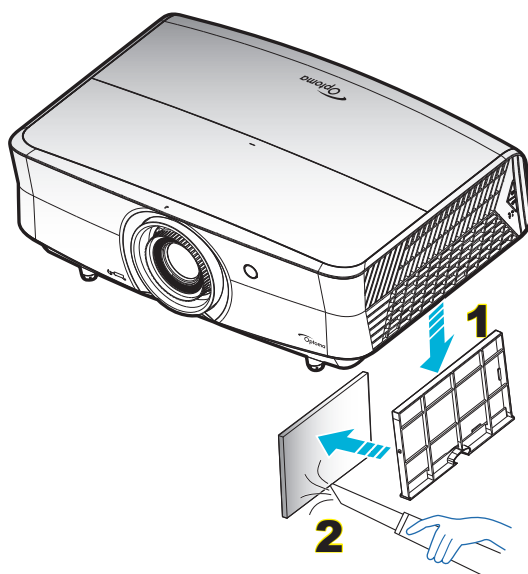

INFORMATIONS SUPPLÉMENTAIRES

Résolutions compatibles

Numérique (HDMI 1.4)

Résolution native : 3840 x 2160 à 30Hz

B0/Timing établi	B0/Timing standard	Timing du descripteur	B1/Mode vidéo	B1/Timing détaillé
720 x 400 à 70Hz	1280 x 720 à 60Hz	3840 x 2160 à 30Hz (par défaut)	720 x 480i à 60Hz 16:9	1920 x 1080p à 60Hz
640 x 480 à 60Hz	1280 x 800 à 60Hz		720 x 480p à 60Hz 4:3	1366 x 768 à 60Hz
640 x 480 à 67Hz	1280 x 1024 à 60Hz		720 x 480p à 60Hz 16:9	1920 x 1080 à 120Hz
640 x 480 à 72Hz	1920 x 1200 à 60Hz (RB)		720 x 576i à 50Hz 16:9	
640 x 480 à 75Hz			720 x 576p à 50Hz 4:3	
800 x 600 à 56Hz	640 x 480 à 120Hz		720 x 576p à 50Hz 16:9	
800 x 600 à 60Hz	800 x 600 à 120Hz		1280 x 720p à 60Hz 16:9	
800 x 600 à 72Hz	1024 x 768 à 120Hz		1280 x 720p à 50Hz 16:9	
800 x 600 à 75Hz	1280 x 800 à 120Hz		1920 x 1080i à 60Hz 16:9	
832 x 624 à 75Hz			1920 x 1080i à 50Hz 16:9	
1024 x 768 à 60Hz			1920 x 1080p à 60Hz 16:9	
1024 x 768 à 70Hz			1920 x 1080p à 50Hz 16:9	
1024 x 768 à 75Hz			1920 x 1080p à 24Hz 16:9	
1280 x 1024 à 75Hz			3840 x 2160 à 24Hz	
1152 x 870 à 75Hz			3840 x 2160 à 25Hz	
			3840 x 2160 à 30Hz	
			4096 x 2160 à 24Hz	
			1920 x 1080p à 120Hz	

Numérique (HDMI 2.0)

Résolution native : 3840 x 2160 à 60Hz

B0/Timing établi	B0/Timing standard	B1/Mode vidéo	B1/Timing détaillé
720 x 400 à 70Hz	1280 x 720 à 60Hz	720 x 480i à 60Hz 16:9	1920 x 1080p à 120Hz
640 x 480 à 60Hz	1280 x 800 à 60Hz	720 x 480p à 60Hz 4:3	1366 x 768 à 60Hz
640 x 480 à 67Hz	1280 x 1024 à 60Hz	720 x 480p à 60Hz 16:9	
640 x 480 à 72Hz	1920 x 1200 à 60Hz (RB)	720 x 576i à 50Hz 16:9	
640 x 480 à 75Hz		720 x 576p à 50Hz 4:3	
800 x 600 à 56Hz	640 x 480 à 120Hz	720 x 576p à 50Hz 16:9	
800 x 600 à 60Hz	800 x 600 à 120Hz	1280 x 720p à 60Hz 16:9	
800 x 600 à 72Hz	1024 x 768 à 120Hz	1280 x 720p à 50Hz 16:9	
800 x 600 à 75Hz	1280 x 800 à 120Hz	1920 x 1080i à 60Hz 16:9	
832 x 624 à 75Hz		1920 x 1080i à 50Hz 16:9	
1024 x 768 à 60Hz		1920 x 1080p à 60Hz 16:9	
1024 x 768 à 70Hz		1920 x 1080p à 50Hz 16:9	
1024 x 768 à 75Hz		1920 x 1080p à 24Hz 16:9	
1280 x 1024 à 75Hz		1920 x 1080p à 120Hz 16:9	
1152 x 870 à 75Hz		3840 x 2160 à 24Hz	
		3840 x 2160 à 25Hz	
		3840 x 2160 à 30Hz	
		3840 x 2160 à 50Hz	
		3840 x 2160 à 60Hz	
		4096 x 2160 à 24Hz	

INFORMATIONS SUPPLÉMENTAIRES

B0/Timing établi	B0/Timing standard	B1/Mode vidéo	B1/Timing détaillé
		4096 x 2160 à 25Hz	
		4096 x 2160 à 30Hz	
		4096 x 2160 à 50Hz	
		4096 x 2160 à 60Hz	

Analogique (VGA)

Résolution native : 1920 x 1080 à 60Hz

B0/Timing établi	B0/Timing standard	B0/Descripteur de timing	B1/Timing détaillé
720 x 400 à 70Hz	1280 x 720 à 60Hz	1920 x 1080 à 60Hz (par défaut)	1366 x 768 à 60Hz
640 x 480 à 60Hz	1280 x 800 à 60Hz		1280 x 800 à 120Hz (RB)
640 x 480 à 67Hz	1280 x 1024 à 60Hz		
640 x 480 à 72Hz			
640 x 480 à 75Hz	1900 x 1200 à 60Hz (RB)		
800 x 600 à 56Hz	640 x 480 à 120Hz		
800 x 600 à 60Hz	800 x 600 à 120Hz		
800 x 600 à 72Hz	1024 x 768 à 120Hz		
800 x 600 à 75Hz			
832 x 624 à 75Hz			
1024 x 768 à 60Hz			
1024 x 768 à 70Hz			
1024 x 768 à 75Hz			
1280 x 1024 à 75Hz			
1152 x 870 à 75Hz			

Synchronisation 3D supportée pour HDMI1.4b 3D

Fréquence d'images supportée 2D	Timing	Format
Option 59/60Hz	1920 x 1080p à 23,98 / 24Hz	Encapsulation de trame
	1280 x 720p à 59,94 / 60Hz	Encapsulation de trame
	1920 x 1080i à 59,94 / 60Hz	Côte à côte (Moitié)
	1920 x 1080p à 23,98 / 24Hz	Haut et bas
	1280 x 720p à 59,94 / 60Hz	Haut et bas
Option 50Hz	1920 x 1080p à 23,98 / 24Hz	Encapsulation de trame
	1280 x 720p à 50Hz	Encapsulation de trame
	1920 x 1080i à 50Hz	Côte à côte (Moitié)
	1920 x 1080p à 23,98 / 24Hz	Haut et bas
	1280 x 720p à 50Hz	Haut et bas

INFORMATIONS SUPPLÉMENTAIRES

Timing 3D PC

	Timing	Format
HDMI	1920 x 1080 à 120Hz	Superposés
	1280 x 800 à 120Hz	Superposés
	1024 x 768 à 120Hz	Superposés
	800 x 600 à 120Hz	Superposés
	640 x 480 à 120Hz	Superposés
VGA	1280 x 800 à 120Hz	Superposés
	1024 x 768 à 120Hz	Superposés
	800 x 600 à 120Hz	Superposés
	640 x 480 à 120Hz	Superposés

INFORMATIONS SUPPLÉMENTAIRES

Taille d'image et distance de projection

Taille d'image souhaitée						Distance de projection (C)			
Diagonale		Largeur		Hauteur		Large		Tele	
m	pouce	m	pouce	m	pouce	m	pied	m	pied
0,91	36	0,80	31,38	0,45	17,65	/	/	1,77	5,80
1,02	40	0,89	34,86	0,50	19,61	/	/	1,97	6,45
1,27	50	1,11	43,58	0,62	24,51	1,54	5,05	2,46	8,06
1,52	60	1,33	52,29	0,75	29,42	1,85	6,06	2,95	9,67
1,78	70	1,55	61,01	0,87	34,32	2,15	7,07	3,44	11,29
2,03	80	1,77	69,73	1,00	39,22	2,46	8,08	3,93	12,90
2,29	90	1,99	78,44	1,12	44,12	2,77	9,09	4,42	14,51
2,54	100	2,21	87,16	1,25	49,03	3,08	10,10	4,91	16,12
3,05	120	2,66	104,59	1,49	58,83	3,69	12,11	5,90	19,35
3,81	150	3,32	130,74	1,87	73,54	4,62	15,14	7,37	24,19
4,57	180	3,98	156,88	2,24	88,25	5,54	18,17	8,85	29,02
5,08	200	4,43	174,32	2,49	98,05	6,15	20,19	/	/
6,35	250	5,53	217,89	3,11	122,57	7,69	25,24	/	/
7,62	300	6,64	261,47	3,74	147,08	9,23	30,29	/	/

Plage de décalage de l'objectif					
Centrer objectif PJ au sommet de l'image				Plage de décalage de l'image	
Verticale + (Max) (A)	Verticale - (Min) (B)	Décalage vertical de l'objectif	Plage verticale à n'importe quelle position horizontale	Horizontale + (Droite)	Horizontale - (Gauche)
cm	cm			cm	cm
51,6	44,8	6,7	Sans objet	0	0
57,3	49,8	7,5	Sans objet	0	0
71,6	62,3	9,3	Sans objet	0	0
85,9	74,7	11,2	Sans objet	0	0
100,2	87,2	13,1	Sans objet	0	0
114,6	99,6	14,9	Sans objet	0	0
128,9	112,1	16,8	Sans objet	0	0
143,2	124,5	18,7	Sans objet	0	0
171,8	149,4	22,4	Sans objet	0	0
214,8	186,8	28,0	Sans objet	0	0
257,8	224,1	33,6	Sans objet	0	0
286,4	249,1	37,4	Sans objet	0	0
358,0	311,3	46,7	Sans objet	0	0
429,6	373,6	56,0	Sans objet	0	0

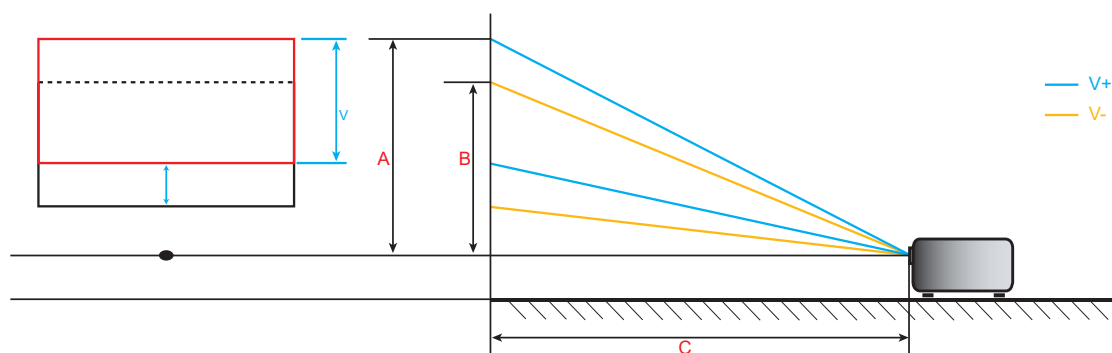

INFORMATIONS SUPPLÉMENTAIRES

Dimensions du projecteur et installation au plafond

1. Pour éviter d'endommager votre projecteur, veuillez utiliser le kit de fixation au plafond d'Optoma.
2. Si vous souhaitez utiliser un autre kit de montage au plafond, assurez-vous que les vis utilisées pour fixer le projecteur au support sont conformes aux spécifications suivantes :
 - Type de vis : M6*10
 - Longueur minimale de la vis : 10mm

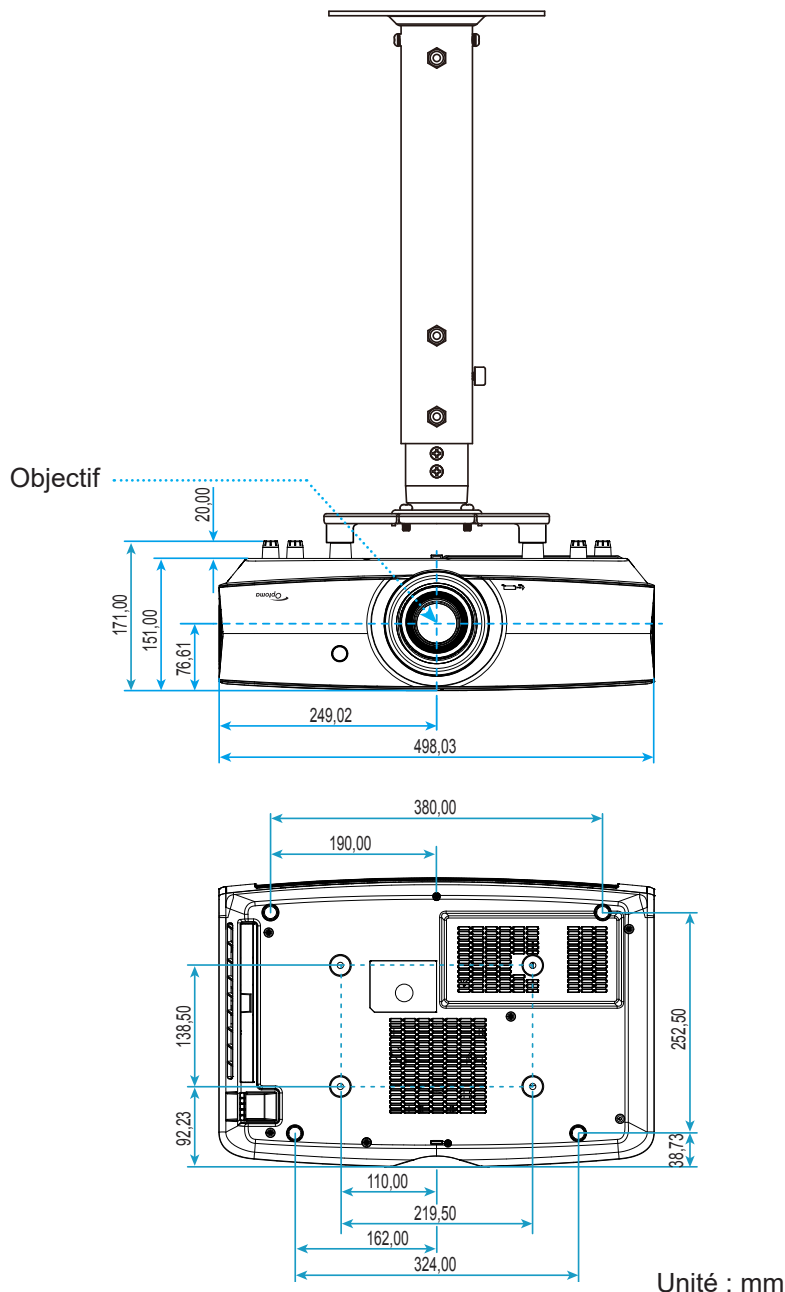

Remarque : Veuillez noter que tout dommage résultant d'une mauvaise installation annulera la garantie.



Avertissement :

- Si vous achetez une monture de plafond chez une autre société, veuillez vous assurer d'utiliser la taille de vis correcte. La taille de vis dépendra de l'épaisseur de la plaque de montage.
- Assurez-vous de garder au moins 10 cm d'écart entre le plafond et le bas du projecteur.
- Éviter d'installer le projecteur près d'une source chaude.

INFORMATIONS SUPPLÉMENTAIRES

Codes télécommande

Pour les modèles de données



Touche	Définition touche impression	Code touche				Répéter
		OCTET1	OCTET2	OCTET3	OCTET4	
		personnalisé 0	personnalisé 1	données 0	données 1	
Sous tension	Marche	32	CD	02	#OCTET3	F1
Mise hors tension	Arrêt	32	CD	2E	#OCTET3	F1
Correction Géométrique	Correction Géométrique	32	CD	96	#OCTET3	F1
F1	F1	32	CD	26	#OCTET3	F1
F2	F2	32	CD	27	#OCTET3	F1
Mode	Mode	32	CD	95	#OCTET3	F1
Quatre touches de sélection directionnelles ()	Flèche haut	32	CD	C6	#OCTET3	F1
	Flèche bas	32	CD	C7	#OCTET3	F1
	Flèche gauche	32	CD	C8	#OCTET3	F1
	Flèche droite	32	CD	C9	#OCTET3	F1
Valider	Valider	32	CD	C5	#OCTET3	F1
AV muet	AV muet	32	CD	03	#OCTET3	F1
Informations	Info.	32	CD	25	#OCTET3	F1







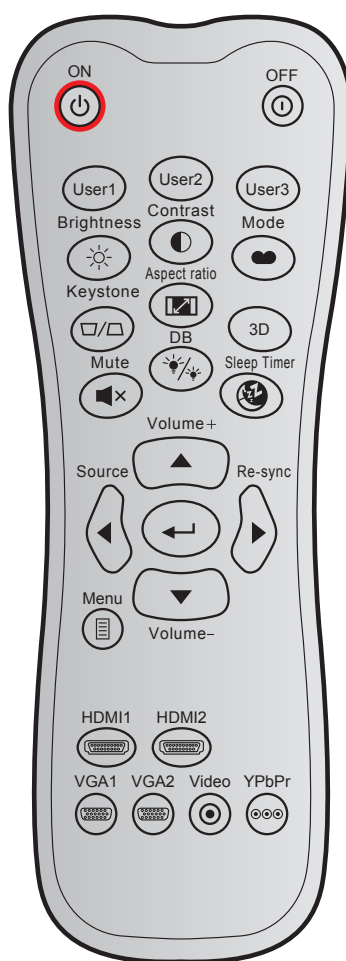





INFORMATIONS SUPPLÉMENTAIRES

Touche	Définition touche impression	Code touche				Répéter
		OCTET1	OCTET2	OCTET3	OCTET4	
		personnalisé 0	personnalisé 1	données 0	données 1	
Laser ✱	Laser	Sans objet	Sans objet	Sans objet	Sans objet	Sans objet
Source	Source	32	CD	18	#OCTET3	F1
F3	F3	32	CD	66	#OCTET3	F1
Resynchroniser	Resynchroniser	32	CD	04	#OCTET3	F1
Volume	Volume +	32	CD	09	#OCTET3	F1
	Volume -	32	CD	0C	#OCTET3	F1
Zoom N	Zoom N +	32	CD	08	#OCTET3	F1
	Zoom N -	32	CD	0B	#OCTET3	F1
Menu	Menu	32	CD	88	#OCTET3	F1
Format	Format	32	CD	15	#OCTET3	F1
Figer	Figer	32	CD	06	#OCTET3	F1
Télécommande	ID télécommande	3201~ 3299		N/A		
	Toutes les télécommandes	32CD		Sans objet		
VGA / 1	1/VGA	32	CD	8E	#OCTET3	F1
S-Video / 2	2/S-Video	32	CD	1D	#OCTET3	F1
HDMI1 / 3	3/HDMI1	32	CD	16	#OCTET3	F1
HDMI2	HDMI2	32	CD	9B	#OCTET3	F1
HDBaseT / 4	4/HDBaseT	32	CD	70	#OCTET3	F1
Vidéo / 5	5/Vidéo	32	CD	1C	#OCTET3	F1
6	6	32	CD	19	#OCTET3	F1
HDMI3	HDMI3	32	CD	98	#OCTET3	F1
7	7	32	CD	1A	#OCTET3	F1
YPbPr / 8	8/YPbPr	32	CD	17	#OCTET3	F1
9	9	32	CD	9F	#OCTET3	F1
3D / 0	0/3D	32	CD	89	#OCTET3	F1

Pour le modèle résidentiel



Touche		Code personnalisé		Code touche		Définition touche impression	Description
		Octet 1	Octet 2	Octet 3	Octet 4		
Marche		32	CD	02	FD	MARCHE	Appuyez pour allumer le projecteur.
Mise hors tension		32	CD	2E	D1	ARRÊT	Appuyez pour éteindre le projecteur.
Utilisateur1		32	CD	36	C9	Utilisateur1	Touches définies par l'utilisateur. Veuillez consulter la page 42 pour la configuration.
Utilisateur2		32	CD	65	9A	Utilisateur2	
Utilisateur3		32	CD	66	99	Utilisateur3	
Luminosité		32	CD	41	BE	Luminosité	Règle la luminosité de l'image.
Contraste		32	CD	42	BD	Contraste	Contrôle le degré de différence entre les zones les plus claires et les plus sombres de l'image.
Mode Affichage		32	CD	05	FA	Mode	Sélectionnez un mode d'affichage pour optimiser le paramétrage des diverses applications. Veuillez consulter la page 33.
Trapèze		32	CD	07	F8	Trapèze	Aucune fonction
Format d'image		32	CD	64	9B	Format d'image	Appuyez pour modifier le format d'une image affichée.
Trois dimensions		32	CD	89	76	3D	Appuyez pour sélectionner manuellement un mode 3D qui correspond à votre contenu 3D.
Muet		32	CD	52	AD	Muet	Eteint/rallume momentanément l'audio.

Touche		Code personnalisé		Code touche		Définition touche impression	Description
		Octet 1	Octet 2	Octet 3	Octet 4		
DB (DynamicBlack)		32	CD	44	BB	DB	Règle automatiquement la luminosité de l'image pour une performance optimale des contrastes.
Décompte avant mise en veille		32	CD	63	9C	Sleep Timer	Règle l'intervalle du décompte.
Volume +		32	CD	11	EE	Volume +	Régalez pour augmenter le volume.
Quatre touches directionnelles		32	CD	11	EE	▲	Utilisez ▲, ◀, ▶ ou ▼ pour choisir des éléments ou effectuer les réglages pour votre sélection.
		32	CD	10	EF	◀	
		32	CD	12	ED	▶	
		32	CD	14	EB	▼	
Source		32	CD	10	EF	Source	Appuyez sur "Source" pour sélectionner un signal d'entrée.
Touche Entrée		32	CD	0F	F0		Confirme votre sélection d'un élément.
Resynchroniser		32	CD	12	ED	Resynchroniser	Synchronise automatiquement le projecteur sur la source d'entrée.
Volume -		32	CD	14	EB	Volume -	Régalez pour diminuer le volume.
Menu		32	CD	0E	F1	Menu	Pour quitter ou afficher les menus d'affichage à l'écran pour le projecteur.
HDMI 1		32	CD	16	E9	HDMI1	Appuyez sur « HDMI1 » pour choisir la source du connecteur HDMI 1.
HDMI 2		32	CD	30	CF	HDMI2	Appuyez sur « HDMI2 » pour choisir la source du connecteur HDMI 2.
VGA 1		32	CD	1B	E4	VGA1	Appuyez sur « VGA1 » pour choisir la source à partir du connecteur VGA.
VGA 2		32	CD	1E	E1	VGA2	Aucune fonction
Vidéo		32	CD	1C	E3	Vidéo	Aucune fonction
YPbPr		32	CD	17		YPbPr	Aucune fonction

INFORMATIONS SUPPLÉMENTAIRES

Guide de dépannage

Si vous avez des problèmes avec le projecteur, référez-vous aux informations suivantes. Si des problèmes persistent, contactez votre revendeur régional ou le centre de service.

Problèmes d'Image

- ❓ *Aucune image n'apparaît sur l'écran.*
 - Assurez-vous que tous les câbles et les connexions électriques sont connectés correctement et fermement selon les descriptions dans la section "Installation".
 - Assurez-vous que les broches des connecteurs ne sont pas tordues ou cassées.
 - Assurez-vous que la fonction "Muet" est bien désactivée.

- ❓ *L'image est floue*
 - Tournez la bague de mise au point dans le sens horaire ou anti-horaire jusqu'à ce que l'image soit nette et visible. (Veuillez consulter la page 19).
 - Assurez-vous que l'écran de projection se trouve à la bonne distance du projecteur. (Veuillez consulter la page 56).

- ❓ *L'image est étirée lors de l'affichage d'un DVD 16:9*
 - Lorsque vous regardez un DVD anamorphotic ou un DVD 16:9, le projecteur affichera la meilleure image au format 16:9 du côté projecteur.
 - Si vous regardez un DVD au format LBX, veuillez changer le format pour LBX dans l'OSD du projecteur.
 - Si vous regardez un DVD au format 4:3, veuillez changer le format pour 4:3 dans l'OSD du projecteur.
 - Veuillez configurer le format d'affichage pour un rapport d'aspect 16:9 (large) sur votre lecteur DVD.

- ❓ *L'image est trop petite ou trop grande*
 - Tournez le levier de zoom dans le sens horaire ou antihoraire pour augmenter ou diminuer la taille de l'image projetée. (Veuillez consulter la page 18).
 - Rapprochez ou éloignez le projecteur de l'écran.
 - Appuyez sur "Menu" sur le panneau du projecteur, accédez à "Affichage → Ratio". Essayez différents réglages.

- ❓ *Les bords de l'image sont inclinés :*
 - Si possible, repositionnez le projecteur de manière à ce qu'il soit centré par rapport à l'écran et au-dessous de celui-ci.

- ❓ *L'image est renversée*
 - Appuyez sur "Menu" sur le panneau du projecteur, allez dans "Réglages → Projection" dans le menu OSD et réglez la direction de projection.

INFORMATIONS SUPPLÉMENTAIRES

Autre problèmes

-  *Le projecteur arrête de répondre aux commandes.*
- Si possible, éteignez le projecteur puis débranchez le cordon d'alimentation et attendez au moins 20 secondes avant de reconnecter l'alimentation.

Problèmes liés à la télécommande

-  *Si la télécommande ne fonctionne pas*
- Vérifiez que l'angle de fonctionnement de la télécommande est pointé à $\pm 15^\circ$ par rapport au récepteur IR du projecteur.
 - Assurez-vous qu'il n'y a aucun obstacle entre la télécommande et le projecteur. Placez-vous à une distance de moins de 7 m (23 pieds) du projecteur.
 - Assurez-vous que les piles sont insérées correctement.
 - Remplacer les piles quand elles sont mortes.

INFORMATIONS SUPPLÉMENTAIRES

Voyant d'avertissement

Lorsque les voyants d'avertissement (voir ci-dessous) s'allument ou clignotent, le projecteur s'éteindra automatiquement :

- Le voyant LED "Laser" s'allume en rouge et le voyant "Alimentation" clignote en rouge.
- Le voyant LED "Temp" s'allume en rouge et le voyant "Alimentation" clignote en rouge. Ceci indique que le projecteur a surchauffé. Dans des conditions normales, le projecteur se rallumera une fois qu'il sera refroidi.
- Le voyant LED "Temp" clignote en rouge et le voyant "Alimentation" clignote en rouge.

Débranchez le cordon d'alimentation du projecteur, attendez 30 secondes et réessayez. Si le voyant d'avertissement s'allume ou clignote, contactez votre centre de service le plus proche pour de l'aide.

Message sur l'éclairage DEL

Message	DEL d'alimentation		DEL de la température	LED laser
	(Rouge)	(Bleue)	(Rouge)	(Rouge)
État de veille (cordon d'alimentation d'entrée)	Lumière fixe			
Mise sous tension (préchauffage)		Clignotante (arrêt 0,5 sec / marche 0,5 sec)		
Mise sous tension et allumage du laser		Lumière fixe		
Mise hors tension (Refroidissement)		Clignotante (arrêt 0,5 s / marche 0,5 s). Retour à une lumière rouge fixe lorsque les ventilateurs s'arrêtent.		
Erreur (Panne du laser)	Clignotante			Lumière fixe
Erreur (Défaut ventilateur)	Clignotante		Clignotante	
Erreur (surchauffe)	Clignotante		Lumière fixe	
État de veille (Mode Graver)		Clignotante		
Burn-in (Réchauffement) (*)		Clignotante		
Burn-in (Refroidissement) (*)		Clignotante		
Burn in (Éclairage laser) (*)		Clignotante (marche 3 sec / arrêt 1 sec)		
Burn in (Laser éteint) (*)		Clignotante (marche 1 sec / arrêt 3 sec)		

Remarque :

- (*) Si la puissance est inférieure à 0,5 W et que le voyant LED d'alimentation est rouge, le voyant LED d'alimentation change en rouge clignotant.
 - a) Éteint tous les voyants LED lorsque le menu OSD disparaît.
 - b) DEL d'alimentation allumée : Aucun signal ; le menu OSD disparaît.
 - c) DEL d'alimentation éteinte : Signal détecté ; le menu OSD disparaît.

INFORMATIONS SUPPLÉMENTAIRES

- Mise hors tension :

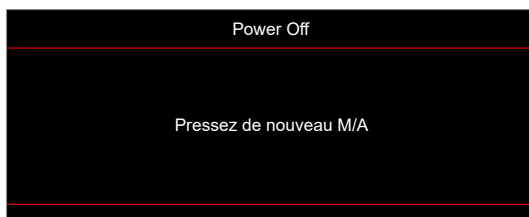

- Avertissement température :



INFORMATIONS SUPPLÉMENTAIRES

Spécifications

Optique	Description
Résolution maximale	4K UHD
Résolution native	2716 x 1528
Objectif	Zoom manuel et réglage de la mise au point manuelle
Taille de l'image (diagonale)	26,45" ~ 302,2" (plage de mise au point, optimisation @ taille d'image 60" de large)
Distance de projection	1,3m ~ 9,3m (plage de mise au point, optimisation @ 1,846 m de large)
Température de couleur	Standard D65 : (0,313, 0,329)

Électrique	Description
Entrées	<ul style="list-style-type: none">• HDMI 1.4b• HDMI V2.0 HDCP2.2 / MHL V2.2• Entrée VGA (supportant YpbPr)• Entrée audio 3,5 mm• RS232C mâle (9 broches D-SUB)• RJ-45 (supporte le contrôle web)• USB type A
Sorties	<ul style="list-style-type: none">• Sortie audio 3,5 mm• Sortie SPDIF• Déclencheur 12 V (prise jack 3,5 mm)
Contrôle	USB type A pour service
Reproduction des couleurs	1073,4 millions de couleurs
Taux de balayage	<ul style="list-style-type: none">• Taux de balayage horizontal : 31,000~135,000KHz• Taux de balayage vertical : 24~120Hz
Haut-parleur intégré	Oui, 2x 5W
Alimentation requise	100 - 240V ±10%, CA 50/60Hz
Courant d'entrée	4,4A

Caractéristiques mécaniques	Description
Orientation d'installation	Avant, Arrière, Plafond - haut, Arrière - haut
Dimensions	498,1mm (L) x 331,1mm (D) x 154mm (H) (sans pieds)
Poids	Moins de 10kg
Conditions environnementales	Fonctionnement dans la plage 5 ~ 40°C, 10% à 85% d'humidité (sans condensation)

Remarque : Toutes les spécifications sont soumises à modification sans préavis.



INFORMATIONS SUPPLÉMENTAIRES

Les bureaux d'Optoma dans le monde

Pour une réparation ou un support, veuillez contacter votre bureau régional.



ÉTATS-UNIS

47697 Westinghouse Drive,
Fremont, CA 94539, USA
www.optomausa.com

 888-289-6786
 510-897-8601
 services@optoma.com



Canada

47697 Westinghouse Drive,
Fremont, CA 94539, USA
www.optomausa.com

 888-289-6786
 510-897-8601
 services@optoma.com

Amérique Latine

47697 Westinghouse Drive,
Fremont, CA 94539, USA
www.optomausa.com

 888-289-6786
 510-897-8601
 services@optoma.com



Europe

Unit 1, Network 41, Bourne End Mills
Hemel Hempstead, Herts,
HP1 2UJ, United Kingdom
www.optoma.eu
Téléphone réparations :
+44 (0)1923 691865

 +44 (0) 1923 691 800
 +44 (0) 1923 691 888
 service@tsc-europe.com



Benelux BV

Randstad 22-123
1316 BW Almere
The Netherlands
www.optoma.nl

 +31 (0) 36 820 0252
 +31 (0) 36 548 9052



France

Bâtiment E
81-83 avenue Edouard Vaillant
92100 Boulogne Billancourt, France

 +33 1 41 46 12 20
 +33 1 41 46 94 35
 savoptoma@optoma.fr



Espagne

C/ José Hierro, 36 Of. 1C
28522 Rivas VaciaMadrid,
Spain

 +34 91 499 06 06
 +34 91 670 08 32



Allemagne

Wiesenstrasse 21 W
D40549 Düsseldorf,
Germany

 +49 (0) 211 506 6670
 +49 (0) 211 506 66799
 info@optoma.de

Scandinavie



Lerpeveien 25
3040 Drammen
Norway

 +47 32 98 89 90
 +47 32 98 89 99
 info@optoma.no

PO.BOX 9515
3038 Drammen
Norway

Corée

WOOMI TECH.CO.,LTD.
4F, Minu Bldg.33-14, Kangnam-Ku,
Seoul, 135-815, KOREA
korea.optoma.com

 +82+2+34430004
 +82+2+34430005



Japon

東京都足立区綾瀬3-25-18
株式会社オーエス
コンタクトセンター: 0120-380-495

 info@os-worldwide.com
www.os-worldwide.com



Taiwan

12F., No.213, Sec. 3, Beixin Rd.,
Xindian Dist., New Taipei City 231,
Taiwan, R.O.C.
www.optoma.com.tw

 +886-2-8911-8600
 +886-2-8911-6550
 services@optoma.com.tw
asia.optoma.com



Hong Kong

Unit A, 27/F Dragon Centre,
79 Wing Hong Street,
Cheung Sha Wan,
Kowloon, Hong Kong

 +852-2396-8968
 +852-2370-1222
www.optoma.com.hk

Chine

5F, No. 1205, Kaixuan Rd.,
Changning District
Shanghai, 200052, China

 +86-21-62947376
 +86-21-62947375
www.optoma.com.cn



P/N:36.7F701G001-A