

# ON WALL 300

Manuel d'utilisation / User Manual / Gebrauchsanleitung /  
Manuale d'uso / Manual de uso / Manual de utilização /  
Handleiding / Instrukcja obsługi / Руководство по  
эксплуатации / 使用手册 / 사용 설명서 /  
取扱説明書 / دليل المستخدم

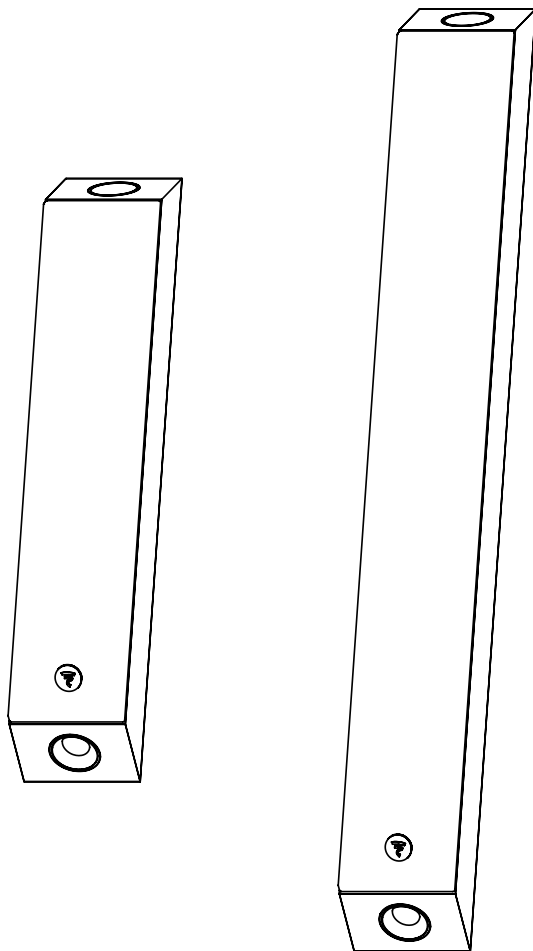

 **FOCAL®**

FR

EN

D

I

E

P

NL

PL

RU

ZH

KO

JP

AR

# ON WALL 300

Manuel d'utilisation / User manual

2

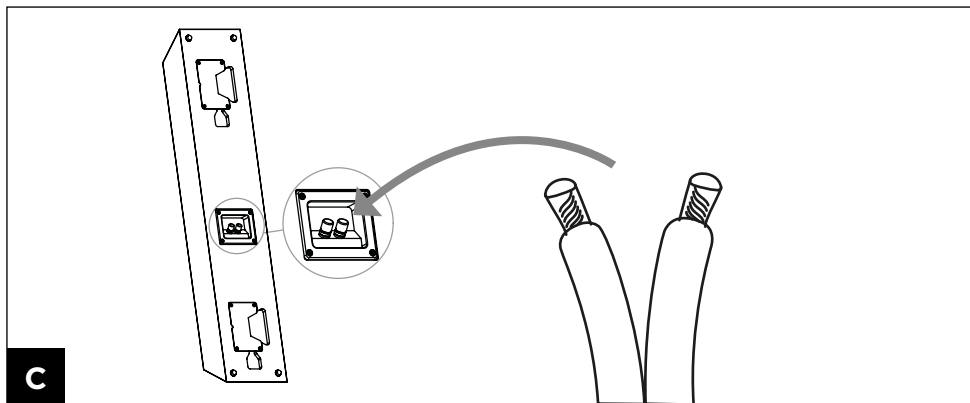
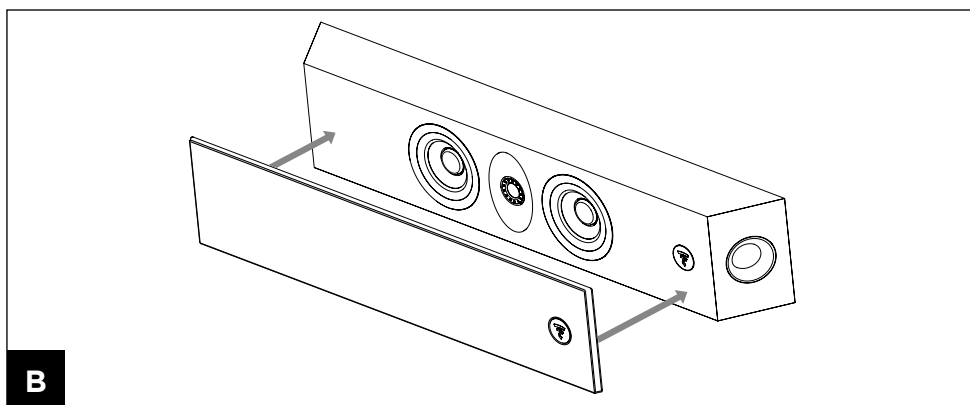
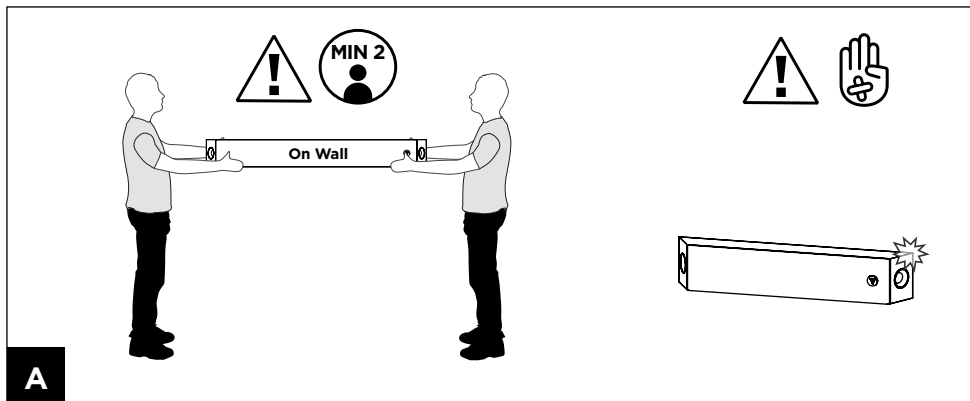

# ON WALL 300

Manuel d'utilisation / User manual

3

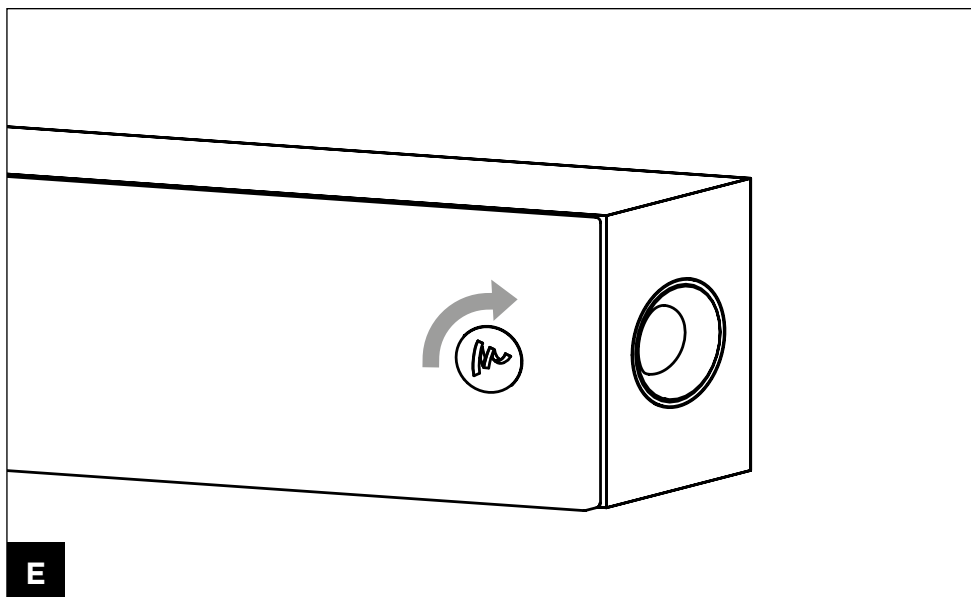
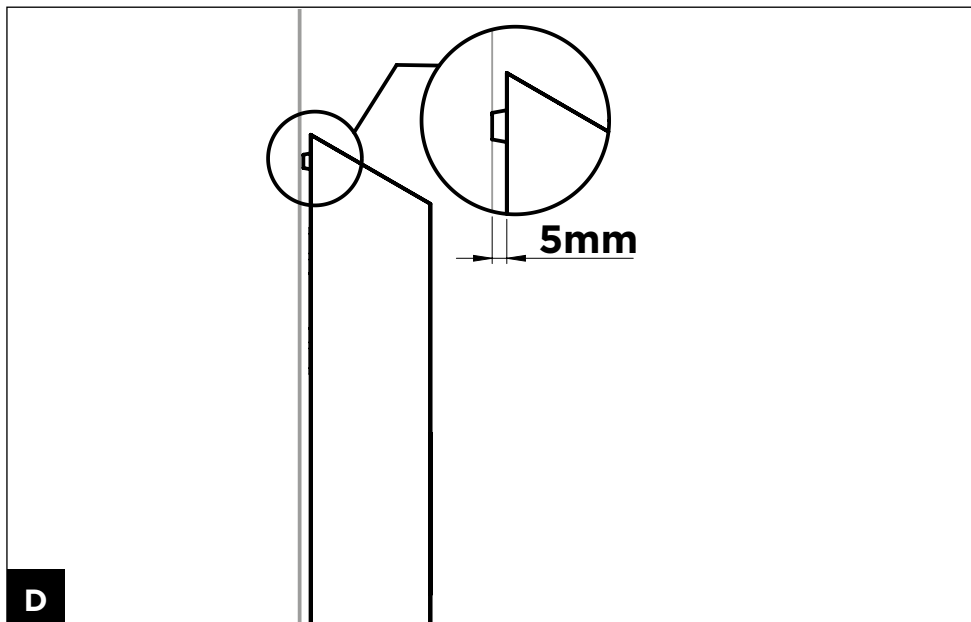

# ON WALL 300

Manuel d'utilisation / User manual

4

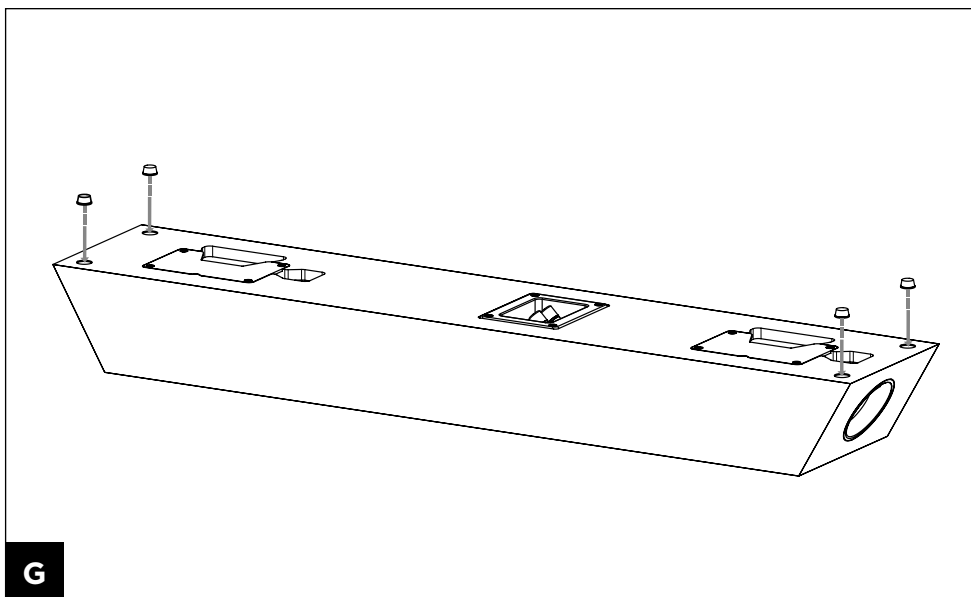
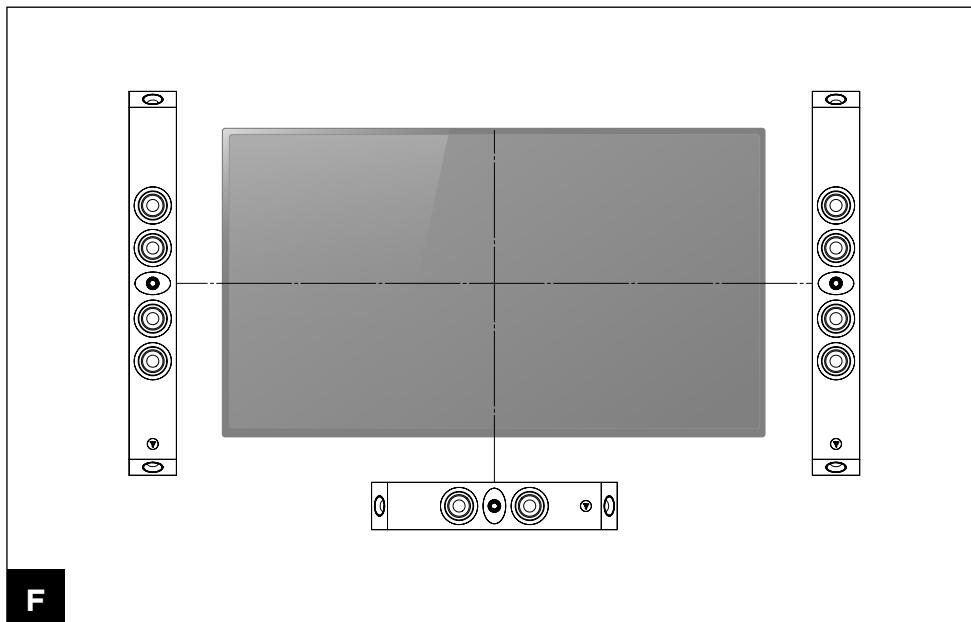

# ON WALL 300

Manuel d'utilisation / User manual

5

## HORIZONTAL POSITION

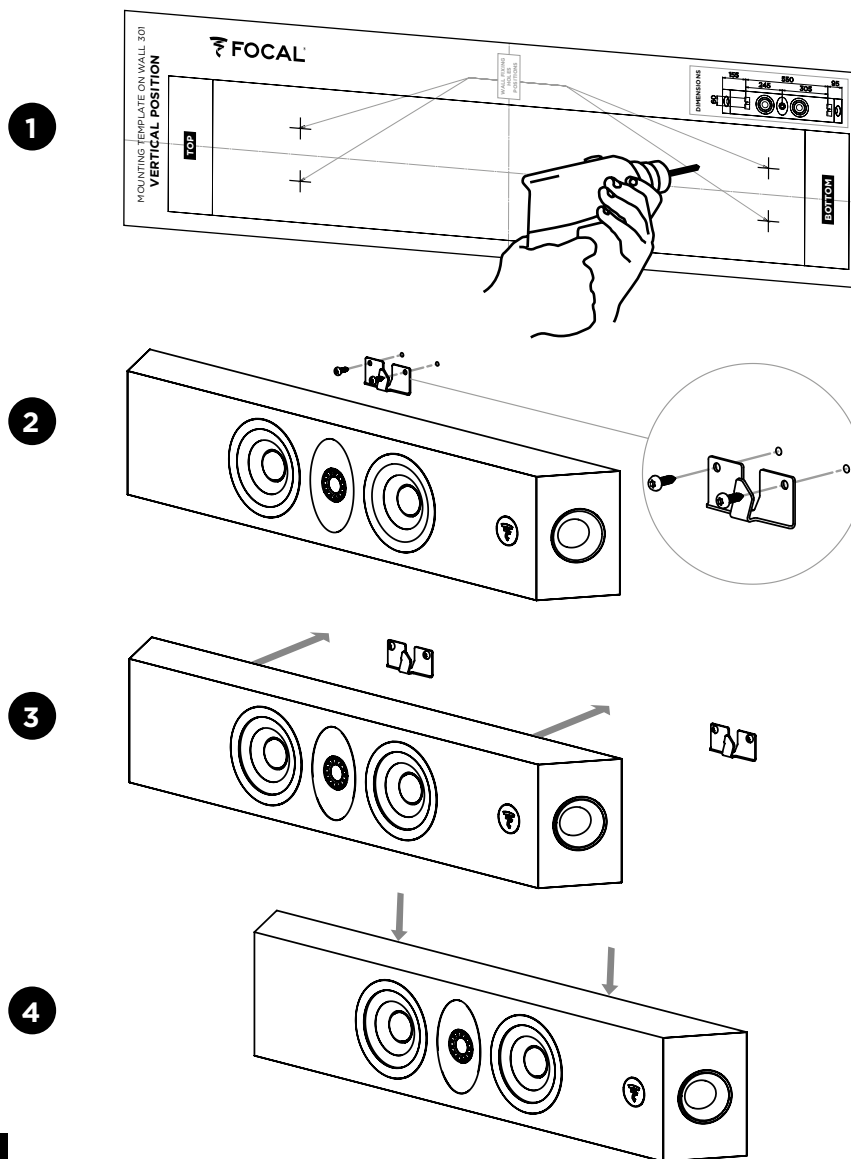

H

# ON WALL 300

Manuel d'utilisation / User manual

6

## VERTICAL POSITION

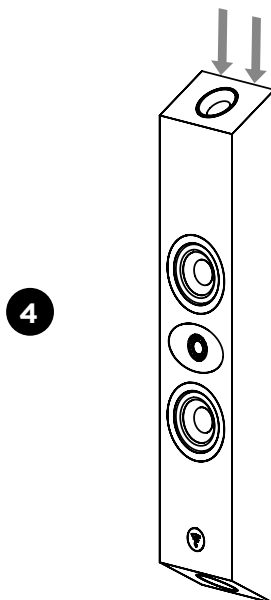
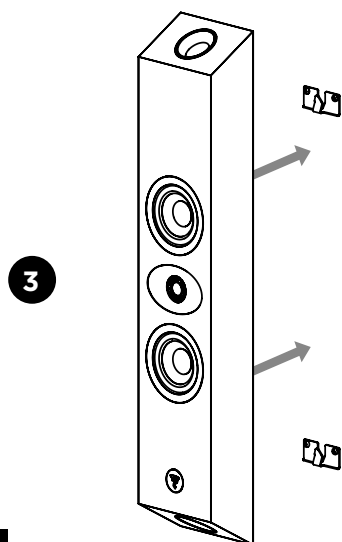
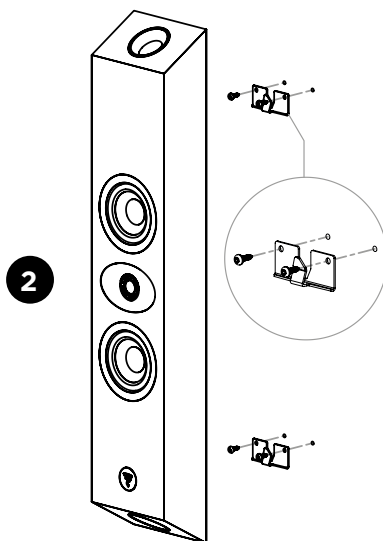
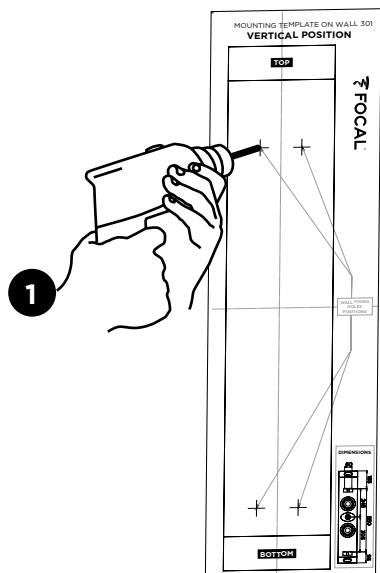

# ON WALL 300

## Specifications



7

	ON WALL 301	ON WALL 302
Type	Enceinte 2 voies	Enceinte 2 voies et demie
Haut-parleurs	2 x Medium grave Flax 100 mm 1 x Tweeter TNF 25 mm	4 x Medium grave Flax 100 mm 1 x Tweeter TNF 25 mm
Sensibilité (2,83V/1m)	87 dB	91 dB
Bande Passante ( $\pm 3$ dB)	53 Hz - 28 kHz	50 Hz - 28 kHz
Coupure basse (-6 dB)	44 Hz	40 Hz
Impédance nominale	8 $\Omega$	8 $\Omega$
Impédance minimale	5,5 $\Omega$	5 $\Omega$
Puissance ampli recommandée	25 - 130 W	40 - 180 W
Fréquence de filtrage	2 500 Hz	1 100 Hz - 2 500 Hz
Dimensions enceinte (H x L x P)	80 x 15,5 x 9 cm	125 x 15,5 x 9 cm
Poids net (avec porte tissu)	5,9 kg	9,4 kg
Dimensions carton (H x L x P)	91 x 30 x 23 cm	138 x 30 x 21 cm
Poids net (avec carton)	7,7 kg	12 kg

	ON WALL 301	ON WALL 302
Type	2-way loudspeaker	2.5-way loudspeaker
Drivers	2x4" (100mm) Flax MidBass 1x1" (25mm) Tweeter TNF	4x4" (100mm) Flax MidBass 1x1" (25mm) Tweeter TNF
Sensitivity (2,83V/1m)	87dB	91dB
Frequency response ( $\pm 3$ dB)	53Hz - 28kHz	50Hz - 28kHz
Low frequency point (-6dB)	44Hz	40Hz
Nominal impedance	8 $\Omega$	8 $\Omega$
Minimum impedance	5.5 $\Omega$	5 $\Omega$
Recommended amplifier power	25 - 130W	40 - 180W
Crossover frequency	2,500Hz	1,100Hz - 2,500Hz
Dimensions (HxWxD)	31 <sup>1</sup> / <sub>2</sub> x6 <sup>1</sup> / <sub>8</sub> x3 <sup>9</sup> / <sub>16</sub> " (80x15.5x9cm)	49 <sup>5</sup> / <sub>16</sub> x6 <sup>1</sup> / <sub>8</sub> x3 <sup>9</sup> / <sub>16</sub> " (125x15.5x9cm)
Net weight (unit with grille)	13lbs (5.9kg)	20.72lbs (9.4kg)
Packaging dimensions (HxWxD)	35 <sup>13</sup> / <sub>16</sub> x11 <sup>13</sup> / <sub>16</sub> x9 <sup>1</sup> / <sub>16</sub> " (91x30x23cm)	54 <sup>5</sup> / <sub>16</sub> x11 <sup>13</sup> / <sub>16</sub> x8 <sup>1</sup> / <sub>4</sub> " (138x30x21cm)
Net weight (with packaging)	16.97lbs (7.7kg)	26.45lbs (12kg)

# À LIRE EN PREMIER !

## INSTRUCTIONS DE SÉCURITÉ IMPORTANTES !

	<p>Le point d'exclamation contenu dans un triangle équilatéral, a pour objet de prévenir l'utilisateur de la présence d'instructions importantes mentionnées dans le mode d'emploi et relatives à la mise en oeuvre et à l'entretien de l'appareil.</p>	
<ol style="list-style-type: none"> <li>1. Lisez ces instructions.</li> <li>2. Conservez ces instructions.</li> <li>3. Observez tous les avertissements.</li> <li>4. Suivez toutes les instructions.</li> <li>5. N'utilisez pas cet appareil à proximité de l'eau.</li> <li>6. Nettoyez uniquement avec un chiffon sec.</li> <li>7. N'obstruez aucun orifice de ventilation. Installez l'appareil en suivant les instructions du fabricant.</li> <li>8. N'installez pas l'appareil à proximité d'une source de chaleur tel qu'un radiateur, une cuisinière, une bouche de chauffage ou tout autre appareil (y compris les amplificateurs) dissipant de la chaleur.</li> <li>9. Utilisez uniquement les accessoires recommandés par le fabricant.</li> </ol>	<ol style="list-style-type: none"> <li>10. N'utilisez que les chariots, pieds, trépieds, supports ou tables recommandés par le fabricant ou ceux vendus avec l'appareil. Lorsqu'un chariot est utilisé, redoublez de prudence pendant le déplacement de l'ensemble chariot/appareil afin d'éviter toutes blessures par basculement.</li> </ol>  <ol style="list-style-type: none"> <li>11. Toute tâche de maintenance doit être réalisée par un personnel qualifié. Une maintenance est nécessaire à la suite de tout dommage occasionné à l'appareil tels que la détérioration du câble ou de la fiche d'alimentation, le déversement de liquide ou l'insertion d'objets à l'intérieur de l'appareil, l'exposition à la pluie ou à l'humidité, le mauvais fonctionnement ou la chute de l'appareil.</li> </ol>	<ol style="list-style-type: none"> <li>12. Afin d'éviter des dommages auditifs éventuels, ne pas écouter les enceintes à un niveau sonore élevé pendant une longue durée. L'écoute d'enceintes à forte puissance peut endommager l'oreille de l'utilisateur et entraîner des troubles auditifs (surdité temporaire ou définitive, bourdonnements d'oreille, acouphènes, hyperacousie). L'exposition des oreilles à un volume excessif (supérieur à 85 dB) pendant plus d'une heure peut endommager l'ouïe irréversiblement."</li> </ol>  <p>(CEI 60417-6044)</p>

**Pour validation de la garantie Focal-JMlab, il est maintenant possible d'enregistrer son produit en ligne : [www.focal.com/garantie](http://www.focal.com/garantie)**



Vous venez d'acquérir un produit Focal et nous vous en remercions. Bienvenue dans notre univers, celui de la Haute-Fidélité. Innovation, tradition, excellence et plaisir sont nos valeurs ; notre seul objectif est de vous offrir un son pur, fidèle et riche. Afin d'exploiter toutes les performances de votre produit, nous vous conseillons de lire les instructions de ce livret puis de le conserver soigneusement pour vous y référer ultérieurement.



### Manutention (fig. A)

Il est fortement conseillé de soulever les produits à deux personnes lors du déballage et de l'installation au mur.

### Porte-tissus (fig. B)

Les enceintes On Wall sont livrées avec des porte-tissus permettant de protéger les haut-parleurs. Vous pouvez les mettre ou les enlever facilement grâce à leur système d'accroche magnétique.

### Branchements (fig. C & D)

Les connecteurs des enceintes On Wall assurent des contacts fiables et polyvalents pour des câbles dénudés. Le diamètre du câble ne doit pas dépasser 4 mm.

Il est impératif de respecter la polarité des enceintes. Le connecteur marqué « + » doit être connecté sur la sortie correspondante de l'amplificateur, le connecteur marqué « - » sur la borne négative. Si cette condition n'est pas respectée, l'image stéréo et la



# ON WALL 300

## Manuel d'utilisation

perception du grave se dégraderont considérablement. Choisissez des câbles de qualité de section appropriés à la longueur : votre revendeur saura vous conseiller.

### Installation des enceintes (fig. E & F)

Les enceintes On Wall doivent être centrées par rapport à votre écran. Le tweeter (haut-parleur des aigus) doit être aligné avec le milieu de votre écran horizontalement pour les enceintes gauche et droite, et verticalement pour l'enceinte centrale (fig. F). Pour optimiser les effets sonores, les enceintes doivent être placées à proximité de votre écran, au plus proche. Nous vous conseillons de placer votre enceinte centrale, à l'horizontal, sous votre écran. En position horizontale, vous pouvez tourner le logo car il est rotatif. Orientez le logo verticalement en le faisant pivoter (fig. E).

### Fixation au mur (fig. G, H & I)

- Coller les patins sur l'arrière de l'enceinte aux emplacements prévus aux quatre coins (fig. G).
- Utiliser le gabarit pour bien positionner les trous au mur. Le gabarit vous indique où percer les trous, en position verticale ou horizontale (recto/verso). Avant de percer, veiller à bien contrôler le niveau pour que l'enceinte soit bien en position verticale ou horizontale. Les vis et chevilles de fixation ne sont pas fournies. N'utiliser que des chevilles de fixation adaptées à la nature de votre cloison.



- Comme toute opération de fixation murale ou au plafond, l'installation des enceintes peut comporter des risques et les modalités de perçement et de fixation dans les murs, plafonds ou autre surface répondent à des conditions et normes de construction, aménagement, sécurité et câblage en vigueur applicables aux supports concernés. C'est la raison pour laquelle les opérations de perçage, de fixation et d'installation correspondantes doivent être effectuées par un professionnel qualifié et informé des normes d'installation et de sécurité.

Focal ne fournit aucune garantie de destination à un support ou une installation donnée, la mise en œuvre de l'installation des enceintes relevant du seul client.

Focal ne saurait donc être tenue responsable à quelque titre que ce soit en cas de décrochage, chute, accident et/ou tout autre conséquence ou dommage de quelque nature qu'il soit lié à l'installation des enceintes.

- Connecter les câbles à l'enceinte en respectant la polarité (+/-) avant de l'accrocher au mur.
- Présenter l'enceinte en face des accroches murales. Enclencher bien l'enceinte sur les supports en exerçant une pression sur le haut de celle-ci (fig. H & I). Veiller à ce que les deux supports soient bien enclenchés.

### Période de rodage

Les haut-parleurs utilisés dans les enceintes On Wall sont des éléments mécaniques complexes qui exigent une période d'adaptation pour fonctionner aux meilleures de leur performance et s'adapter aux conditions de température et d'humidité de votre environnement. Cette période de rodage varie selon les conditions rencontrées et peut se prolonger sur quelques semaines. Pour accélérer cette opération, nous vous conseillons de faire fonctionner vos enceintes une vingtaine d'heures consécutives. Une fois les caractéristiques de l'enceinte totalement stabilisées, vous pourrez profiter pleinement des performances de vos enceintes On Wall.



### Précautions particulières

L'entretien des enceintes On Wall se limite à un dépoussiérage à l'aide d'un chiffon sec. Si l'enceinte est tâchée, nous vous recommandons simplement l'utilisation d'un chiffon humide. Ne jamais utiliser de solvants, détergents, alcools ou produits corrosifs, grattoirs ou ustensiles récurant pour nettoyer la surface de l'enceinte. Eviter la proximité d'une source de chaleur.

### Choix de l'amplificateur



Ce n'est pas l'excès de puissance d'un amplificateur qui risque de détériorer l'enceinte et les haut-parleurs, mais au contraire, un défaut de puissance. En effet si le volume est trop élevé, l'amplificateur sature et génère des signaux parasites qui risqueraient de détruire le tweeter. La capacité dynamique et la définition des enceintes On Wall sont suffisamment élevées pour mettre en évidence les qualités et défauts des amplificateurs qui leur seront associés. Votre revendeur saura vous accompagner dans votre choix, en fonction de vos goûts et de votre budget.

### Conditions de garantie

La garantie pour la France sur tout matériel Focal est de 2 ans. En cas de matériel défectueux, celui-ci doit être expédié à vos frais, dans son emballage d'origine auprès du revendeur, lequel analysera le matériel et déterminera la nature de la panne. Si celui-ci est sous garantie, le matériel sera réparé ou remplacé et vous sera rendu. Dans le cas contraire, un devis de réparation vous sera proposé. La garantie ne couvre pas les dommages résultant d'une mauvaise utilisation ou d'un branchement incorrect (bobines mobiles brûlées par exemple...). En dehors de la France, le matériel Focal est couvert par une garantie dont les conditions sont fixées localement par le distributeur officiel Focal de chaque pays, en accord avec les lois en vigueur sur le territoire concerné.

# READ FIRST !

## IMPORTANT SAFETY INSTRUCTIONS !

	<p>An exclamation mark in an equilateral triangle warns the user that the manual contains important instructions on how to use and look after the device.</p>	
<ol style="list-style-type: none"> <li>1. Read these instructions.</li> <li>2. Keep these instructions.</li> <li>3. Heed all warnings.</li> <li>4. Follow all the instructions.</li> <li>5. Do not use this device near water.</li> <li>6. Only clean with a dry cloth.</li> <li>7. Do not obstruct ventilation openings. Follow the manufacturer's instructions for installing the device.</li> <li>8. Do not install the device close to a heat source such as a radiator, cooker, heat vents or any other appliance (including amplifiers) that gives out heat.</li> <li>9. Only use accessories recommended by the manufacturer.</li> </ol>	<p>10. Only use trolleys, stands, tripods, mounts or tables recommended by the manufacturer or sold with the device. If using a trolley, take extra care when moving the trolley and device together, to prevent the device from falling off and causing injury.</p>  <p>11. All maintenance tasks should be performed by a qualified professional. Maintenance is required in case of any kind of damage to the device (damaged cable or plug, spillages or objects inserted into the device, exposure to rain or humidity, if the device malfunctions or overturns, etc.).</p>	<p>12. To avoid damaging your hearing, do not listen to loudspeakers at high volumes for long periods of time. Listening to loudspeakers at high volumes can cause damage to the user's ears and may lead to hearing problems (temporary or permanent deafness, buzzing in the ears, tinnitus, hyperacusis). Exposure to excessive volumes (over 85 dB) for more than one hour can cause irreparable damage to your hearing.</p>  <p>(CEI 60417-6044)</p>

Please validate your Focal-JMLab warranty,  
it is now possible to register your product online: [www.focal.com/warranty](http://www.focal.com/warranty)



Thank you for purchasing a Focal product. Welcome to our High-Fidelity world. Innovation, tradition, excellence and pleasure are our values; our one and only aim is to bring you a sound that is rich, pure and true. To get the most out of your product, we recommend that you read the instructions in this booklet, then store it in a safe place to refer to in the future.



### Handling (fig. A)

We strongly advise having two people lift the products during unpacking and installation onto the wall.

### Grilles (fig. B)

The On Wall loudspeakers are supplied with grilles to protect the speaker drivers. They are easy to fit or remove thanks to their magnetic attachment system.

# ON WALL 300

## User manual

11

### Connections (fig. C & D)

The connectors for the On Wall loudspeakers ensure reliable and versatile contacts for stripped cables. The cable diameter should not exceed  $0^{3/16}$ " (4mm).

It is imperative that you respect the polarity of the loudspeakers. The connector marked '+' must be connected to the positive output on the amplifier, and the connector marked '-' must be connected to the negative terminal. Stereo image and bass perception will be seriously compromised if these conditions are not respected. Choose good quality cables with a cross-section appropriate for their length: your dealer will be able to advise you.

### Installing the loudspeakers (fig. E & F)

The On Wall loudspeakers must be centred in relation to your screen. The tweeter (treble speaker driver) must be aligned with the middle of your screen horizontally for the left and right loudspeakers, and vertically for the central loudspeaker (fig. F). For optimal sound effects, the loudspeakers must be placed as close as possible to your loudspeaker. We recommend that you place your central loudspeaker horizontally, below your screen. In the horizontal position, you can turn the logo the right way up by rotating it. Position the logo vertically by turning it (fig. E).

### Fixing to the wall (fig. G, H & I)

- Stick the feet onto the back of the loudspeaker in the spaces provided in the four corners (fig. G).
- Use the template to position the holes in the wall correctly. The template shows you where to drill the holes, in the vertical or horizontal position (front/back). Before drilling, ensure that you hold the template at the correct level so that the loudspeaker is in the correct vertical or horizontal position. Screws and wall plugs are not supplied. Only use wall plugs suitable for the composition of your partition.



- As with any wall or ceiling mounting, installing the loudspeakers can involve risks and the methods of drilling and mounting to walls, ceilings and other surface depend on the conditions and standards of construction, refurbishment, safety and cabling in force and applicable to the brackets involved. For this reason, the relevant drilling, mounting and installation operations must be performed by a qualified professional who is familiar with the installation and safety standards.

Focal does not provide any end-of-use warranty for a given bracket or installation, as installing the loudspeakers is the customer's sole responsibility.

Focal is therefore not liable in any capacity whatsoever in the event of unhooking, fall, accident and/or any other result or damage of any kind related to the installation of loudspeakers.

- Connect the cables to the loudspeaker, respecting the polarity (+/-), before hanging it on the wall.
- Position the loudspeaker in front of the wall attachments. Attach the loudspeaker firmly to the brackets by applying pressure to the top of them (fig. H & I). Ensure that both brackets are well attached.

### Running-in period

The speaker drivers used in the On Wall loudspeakers are complex mechanical assemblies which need a break-in period to operate at their best and to become acclimatised to the temperature and humidity of your environment. This break-in period varies depending on the conditions in question and may take several weeks. To reduce this time, we recommend operating your loudspeakers for about twenty consecutive hours. Once the loudspeaker's characteristics have totally stabilised, you will be able to enjoy the full potential of your On Wall loudspeakers.



### Special precautions

To look after the On Wall loudspeakers, simply dust using a dry cloth. If the loudspeaker is marked, we recommend that you use just a damp cloth. Never use solvents, detergents, alcohol or corrosive products, scrapers or scouring utensils to clean the surface of the loudspeaker. Avoid positioning the loudspeakers near to any heat sources.



### Choosing an amplifier

It is not an excess of amplifier power that can damage your loudspeakers and drivers, but rather a lack of power. In fact, if the volume is too high, the amplifier saturates and generates parasite signals that may destroy the tweeter. The dynamic capacity and definition of On Wall loudspeakers are high enough to reveal the strengths and weaknesses of whatever amplifier is connected to them. Your dealer will be able to assist you in your choice according to your tastes and budget.

### Conditions of warranty

All Focal loudspeakers are covered by warranty drawn up by the official Focal distributor in your country. Your distributor can provide all details concerning the conditions of warranty. Warranty cover extends at least to that granted by the legal warranty in force in the country where the original purchase invoice was issued.

# BITTE ZUERST LESEN! WICHTIGE SICHERHEITSMASSNAHMEN!

	<p>Das Ausrufezeichen im gleichseitigen Dreieck soll den Benutzer auf wichtige Bedienungs- und Wartungsanweisungen in diesem Anleitung aufmerksam machen.</p>	
<ol style="list-style-type: none"> <li>1. Lesen Sie diese Anleitung.</li> <li>2. Bewahren Sie diese Anleitung gut auf.</li> <li>3. Beachten Sie alle Warnhinweise.</li> <li>4. Befolgen Sie sämtliche Anweisungen.</li> <li>5. Verwenden Sie dieses Gerät nicht in der Nähe von Wasser.</li> <li>6. Nur mit einem trockenen Tuch reinigen.</li> <li>7. Keine Lüftungsöffnung blockieren. Installieren Sie das Gerät gemäß den Anweisungen des Herstellers.</li> <li>8. Das Gerät nicht in der Nähe von Wärmequellen wie Heizkörpern, Öfen, Heizregistern oder anderen wärmeabgebenden Geräten (einschließlich Verstärkern) installieren.</li> <li>9. Verwenden Sie nur Zubehör, das der Hersteller empfiehlt.</li> <li>10. Verwenden Sie nur Wagen, Ständer, Stative, Halterungen oder Tische, die der Hersteller empfiehlt oder die mit dem Gerät verkauft werden.</li> </ol>	<p>Wenn Sie einen Wagen benutzen, seien Sie besonders vorsichtig, wenn Sie den Wagen/Gerätesatz bewegen, um Kippverletzungen zu vermeiden.</p>  <p>11. Sämtliche Wartungsarbeiten müssen von qualifiziertem Personal durchgeführt werden. Eine Wartung ist im Anschluss an jegliche Beschädigung erforderlich, die am Gerät festgestellt wird, wie die Beschädigung des Netzkabels oder des Steckers, wenn Flüssigkeit verschüttet wurde oder Gegenstände in das Gerät eingeführt wurden, das Gerät Regen oder Feuchtigkeit ausgesetzt wurde, nicht normal funktioniert oder heruntergefallen ist.</p>	<p>12. Um mögliche Hörschäden zu vermeiden, sollten Sie die Lautsprecher nicht über einen längeren Zeitraum mit hoher Lautstärke hören. Das Hören über Lautsprecher kann das Ohr des Benutzers schädigen und Hörprobleme verursachen (vorübergehende oder dauerhafte Taubheit, Ohrensausen, Tinnitus, Hyperakusis). Wenn die Ohren länger als eine Stunde übermäßiger Lautstärke (mehr als 85 dB) ausgesetzt werden, kann dies zu irreversiblen Hörschäden führen.</p>  <p>(CEI 60417-6044)</p>

Registrieren Sie Ihr Produkt online, um Ihre Focal-JMLab-Garantie zu bestätigen:  
[www.focal.com/warranty](http://www.focal.com/warranty)



Sie haben soeben ein Focal-Produkt erworben, und wir möchten uns bei Ihnen dafür bedanken. Willkommen in unserer Welt der hohen Wiedergabequalität. Innovation, Tradition, Exzellenz und Genuss sind unsere Werte; und es ist unser einziges Ziel, Ihnen ein reines, treues und reichhaltiges Klangvergnügen zu vermitteln. Um den vollen Leistungsumfang dieses Produkts zu entdecken, empfehlen wir Ihnen, die in diesem Handbuch enthaltenen Anweisungen aufmerksam durchzulesen und dieses sorgfältig für die spätere Bezugnahme aufzubewahren.



#### Handhabung (Abb. A)

Wir empfehlen ausdrücklich, die Produkte während des Entpackens und der Wandmontage zu zweit anzuheben.

#### Stoffhalter (Abb. B)

On Wall Lautsprecher werden mit Stoffhalter zum Schutz der Lautsprecherchassis geliefert. Dank des magnetischen Befestigungssystems lassen sich die Stoffabdeckungen kinderleicht befestigen und abnehmen.

#### Anschluss (Abb. C und D)

Die Anschlüsse der On Wall Lautsprecher gewährleisten zuverlässigen und vielseitigen Kontakt für abisolierte Kabel. Der Kabelquerschnitt darf maximal 4 mm betragen.

Die korrekte Polung der Lautsprecher ist unbedingt zu beachten. Der Stecker mit der „+“-Markierung muss an den entsprechenden Ausgang des Verstärkers, der Stecker mit der „-“-Markierung an der negativen Klemme angeschlossen

# ON WALL 300

## Gebrauchsanweisung

13

werden. Wird dies nicht beachtet, werden sowohl Stereo-Abbildung als auch Basswiedergabe erheblich beeinträchtigt. Wählen Sie qualitativ hochwertige Kabel mit einem für die Länge geeigneten Querschnitt: Ihr Händler kann sie diesbezüglich beraten.

### Montage der Lautsprecher (Abb. E und F)

Die On Wall Lautsprecher müssen in Abhängigkeit der Bildschirmposition zentriert werden. Der Hochtöner (auch als Tweeter bezeichnet) muss entsprechend der Position des Bildschirms mittig, horizontal für die Lautsprecher links und rechts und vertikal für den Center-Lautsprecher ausgerichtet werden (**Abb. F**). Für optimale Sound-Effekte müssen die Lautsprecher so nah wie möglich an Ihrem Bildschirm montiert werden. Wir empfehlen Ihnen, den Center-Lautsprecher horizontal unter Ihrem Bildschirm zu platzieren. Das Logo ist drehbar und lässt sich horizontaler Position ausrichten. Richten Sie das Logo vertikal aus, indem Sie es drehen (**Abb. E**).

### Wandmontage (Abb. G, H und I)

• Kleben Sie die Pads auf die Rückseite Ihres Lautsprechers in die Ecken auf die dafür vorgesehenen Stellen (**Abb. G**).  
• Verwenden Sie die Schablone zur korrekten Markierung der Wandbohrungen. Die Schablone zeigt Ihnen die Position der Montagebohrungen für die vertikale oder horizontale Position an (Vorder-/Rückseite). Bitte überprüfen Sie vor der Bohrung die waagerechte Ausrichtung, sodass die korrekte Positionierung des Lautsprechers in vertikaler oder horizontaler Position sichergestellt wird. Die Befestigungsschrauben und Dübel sind nicht im Lieferumfang enthalten. Verwenden Sie ausschließlich Befestigungsdübel, die für Ihren Wandtyp geeignet sind.



• Wie bei jeder Wand- oder Deckenmontage kann die Montage von Lautsprechern mit Risiken verbunden sein, und die Methoden zum Bohren und Befestigen in Wänden, Decken oder anderen Oberflächen entsprechen den für die betreffenden Halterungen geltenden Bedingungen und Normen für Konstruktion, Anordnung, Sicherheit und Verkabelung. Aus diesem Grund müssen Bohr-, Befestigungs- und Montagearbeiten von einem qualifizierten Fachmann ausgeführt werden, der mit Montage- und Sicherheitsnormen vertraut ist.

Focal gibt keine Garantie für den Bestimmungsort einer bestimmten Halterung oder Montage, wobei die Durchführung der Montage der Lautsprecher in der alleinigen Verantwortung des Kunden liegt.

Focal kann daher in keiner Weise verantwortlich gemacht werden im Falle eines Abbruchs, Sturzes, Unfalls und/oder anderer Folgen oder Schäden jeglicher Art im Zusammenhang mit der Montage der Lautsprecher.

• Verbinden Sie die Kabel entsprechende der Polung (+/-) am Lautsprecher, bevor sie ihn an der Wand befestigen.  
• Nähern Sie den Lautsprecher an die Wandbefestigung an und lassen Sie diesen in die Halterung einrasten, indem Sie einen leichten Druck auf dessen Oberseite ausüben (**Abb. H und I**). Stellen Sie sicher, dass die beiden Halterungen ordnungsgemäß eingerastet sind.

### Einspielzeit

Die in den On Wall-Lautsprechern verwendeten Lautsprecherchassis sind komplexe mechanische Bauteile, die eine gewisse Zeit benötigen, um sich an die Temperatur- und Feuchtigkeitsbedingungen Ihres Hörraums anzupassen und eine optimale Performance zu bieten. Die Einspielzeit hängt von verschiedenen Faktoren ab und kann mehrere Wochen betragen. Den Vorgang zu beschleunigen, empfehlen wir, etwa zwanzig Stunden am Stück Musik über die Lautsprecher laufen zu lassen. Nachdem sich die mechanischen Eigenschaften der Chassis vollständig stabilisiert haben, können Sie das gesamte klangliche Potenzial Ihrer On Wall-Lautsprecher genießen.



### Besondere Vorsichtsmaßnahmen

Zur Pflege der On Wall-Lautsprecher müssen diese lediglich mit einem trockenen Tuch abgestaubt werden. Falls Flecken auf den Lautsprecher kommen, empfehlen wir Ihnen, ein feuchtes Tuch zu verwenden. Verwenden Sie zum Reinigen der Lautsprecheroberfläche niemals Lösungsmittel, Reinigungsmittel, Alkohol ätzende Produkte, Scheuerbürsten bzw. Scheuermittel. Möglichst nicht in der Nähe einer Wärmequelle aufstellen.

### Wahl des Verstärkers



Ihre Lautsprecher und Lautsprecherchassis können eher durch zu schwache als durch zu starke Verstärker beschädigt werden. Wenn eine zu hohe Lautstärke gewählt wird, erreicht der Verstärker den Sättigungsbereich und erzeugt Störsignale, die den Hochtöner beschädigen können. Die dynamische Kapazität und das Auflösungsvermögen der On Wall-Lautsprecher sind groß genug, um die Qualitäten oder Fehler jedes angeschlossenen Verstärkers aufzuzeigen. Ihr Händler wird Ihnen gerne bei der Wahl eines passenden Verstärkers entsprechend Ihres Geschmacks und Budgets behilflich sein.

### Garantiebedingungen

Alle Focal-Produkte werden von einer Garantie abgedeckt, die von der offiziellen Focal-Vertriebsgesellschaft Ihres Landes ausgearbeitet wurde. Diese kann Ihnen weiterführende Informationen zu den Garantiebedingungen zur Verfügung stellen. Die Garantie umfasst mindestens die Bedingungen, die vom Gesetzgeber des Landes, in dem der Original-Kaufbeleg ausgestellt wurde, eingeräumt werden.

# LEGGERE PRIMA DELL'USO!

## IMPORTANTI PRECAUZIONI DI SICUREZZA!

	<p>Il punto esclamativo all'interno di un triangolo equilatero ha lo scopo di avvertire l'utente della presenza di indicazioni importanti nelle istruzioni per l'uso, inerenti all'avviamento e la manutenzione del dispositivo.</p>	
<ol style="list-style-type: none"> <li>1. Leggere le presenti istruzioni.</li> <li>2. Conservare le istruzioni.</li> <li>3. Osservare tutte le avvertenze indicate.</li> <li>4. Seguire tutte le istruzioni.</li> <li>5. Non utilizzare il dispositivo vicino all'acqua.</li> <li>6. Pulire esclusivamente con un panno asciutto.</li> <li>7. Non ostruire nessuno sfiato.</li> </ol> <p>Installare il dispositivo rispettando le istruzioni del fabbricante.</p> <ol style="list-style-type: none"> <li>8. Non installare l'apparecchio vicino a una fonte di calore, come radiatori, stufe, bocchettoni di riscaldamento o qualsiasi altro dispositivo (amplificatori inclusi) che emetta calore.</li> <li>9. Utilizzare unicamente gli accessori consigliati dal fabbricante.</li> </ol>	<ol style="list-style-type: none"> <li>10. Utilizzare solo i carrelli, piedi, treppiedi, supporti o tavole consigliati dal fabbricante o quelli venduti con il dispositivo. Nel caso di utilizzo di un carrello, prestare ancora più attenzione durante lo spostamento del gruppo carrello/dispositivo, per evitare lesioni da ribaltamento.</li> </ol> 	<ol style="list-style-type: none"> <li>11. Ogni eventuale operazione di manutenzione deve essere eseguita a opera di personale qualificato. È necessario eseguire la manutenzione in seguito a ogni eventuale danno al dispositivo, come deterioramento del cavo o della spina di alimentazione, fuoriuscita di liquido o inserimento di oggetti all'interno del dispositivo, esposizione alla pioggia o all'umidità, cattivo funzionamento o rovesciamento dello stesso.</li> <li>12. Per evitare eventuali danni all'udito, non ascoltare a lungo i diffusori a un livello sonoro alto. L'ascolto di diffusori a un volume elevato può danneggiare l'orecchio dell'utente e generare disturbi all'udito (sordità temporanea o permanente, ronzio, acufeni, iperacusia). L'esposizione delle orecchie a un volume eccessivo (superiore a 85 dB) per più di un'ora può danneggiare l'udito in modo irreversibile.</li> </ol>  <p>(CEI 60417-6044)</p>

**Per validare la garanzia Focal-JMLab**

**adesso è possibile registrare il prodotto on-line su: [www.focal.com/warranty](http://www.focal.com/warranty)**



La ringraziamo per avere acquistato un prodotto Focal. Le diamo il benvenuto nel nostro l'universo: quello dell'Alta fedeltà. Innovazione, tradizione, eccellenza e piacere sono i nostri valori. E il nostro obiettivo è uno solo: offrire agli ascoltatori un suono puro, fedele e ricco. Per sfruttare al meglio tutte le prestazioni del suo prodotto le consigliamo di leggere le istruzioni di questo libretto e conservarlo con cura per poterlo consultare anche in un secondo tempo.



### Manutenzione (fig. A)

Durante le fasi di disimballo e installazione a parete, si consiglia caldamente la presenza di due persone per sollevare i prodotti.

### Griglie (fig. B)

I diffusori On Wall sono consegnati con griglie che consentono di proteggere gli altoparlanti. Si possono posizionare o rimuovere facilmente grazie a un sistema di fissaggio magnetico.

# ON WALL 300

## Istruzioni per l'uso

15

### Collegamento (fig. C e D)

I connettori dei diffusori On Wall garantiscono contatti affidabili e polivalenti per cavi nudi. Il diametro del cavo non deve superare i 4 mm.

È tassativo rispettare la polarità dei diffusori. Il connettore contrassegnato da "+" deve essere collegato all'uscita corrispondente dell'amplificatore, mentre quello con il segno "-" al terminale negativo. Se questa condizione non viene rispettata, l'immagine stereo e la percezione dei bassi ne risulteranno notevolmente compromesse. Scegliere cavi di qualità con una sezione idonea alla lunghezza: il proprio rivenditore di fiducia saprà sicuramente consigliare la soluzione migliore.

### Installazione dei diffusori (fig. E e F)

I diffusori On Wall devono essere centrati rispetto allo schermo. Il tweeter (altoparlante per gli alti) deve essere allineato con la linea mediana dello schermo, orizzontalmente nel caso dei diffusori di destra e sinistra e verticalmente nel caso del diffusore centrale (fig. F).

Per ottimizzare gli effetti sonori, i diffusori devono essere posizionati in prossimità dello schermo, il più vicino possibile. Si consiglia di posizionare il diffusore centrale, in orizzontale, sotto lo schermo. In posizione orizzontale, il logo, rotante, può essere girato. Orientatelo verticalmente facendolo ruotare (fig. E).

### Fissaggio a parete (fig. G, H e I)

- Incollare i pattini dietro al diffusore, nelle posizioni previste, uno in ogni angolo (fig. G).
- Per posizionare correttamente i fori sul muro, servirsi dell'apposita sagoma. Quest'ultima indica infatti dove praticare i fori, in posizione verticale o orizzontale (fronte/retro). Prima di forare, verificare l'allineamento in modo da fissare in posizione perfettamente verticale o orizzontale il diffusore. Viti e tasselli di fissaggio non sono inclusi. Utilizzare esclusivamente tasselli adatti alla tipologia della parete su cui deve essere montato il diffusore.



- Come ogni operazione di fissaggio a muro o a soffitto, l'installazione dei diffusori può comportare dei rischi e le modalità di foratura e fissazione a parete, soffitto o altre superfici rispondono a condizioni a condizioni e a norme vigenti di costruzione, struttura, sicurezza e cablaggio applicabili ai supporti interessati. È per questo motivo che le operazioni di foratura, fissaggio e installazione devono essere effettuate da un professionista qualificato e adeguatamente informato delle corrette norme di installazione e sicurezza.

Focal non offre alcuna garanzia sulla destinazione di determinati supporti o installazioni, poiché la messa in opera dell'installazione dei diffusori è di esclusiva responsabilità del cliente.

Focal non sarà dunque ritenuta responsabile a nessun titolo in caso di sganciamento, caduta, incidenti e/o ogni altra conseguenza o danno di qualsiasi natura legati all'installazione dei diffusori.

- Prima di appendere il diffusore al muro, collegare i cavi al diffusore, rispettandone la polarità (+/-).
- Avvicinare il diffusore ai ganci a muro, davanti a essi. Incastrarlo sui supporti esercitando una pressione sul suo lato superiore (fig. H e I). Verificare che i due supporti siano incastrati correttamente.

### Periodo di rodaggio

Gli altoparlanti utilizzati nei diffusori On Wall sono elementi meccanici complessi che richiedono un periodo di adattamento per poter funzionare al meglio delle loro possibilità e adattarsi alle condizioni di temperatura e umidità dell'ambiente. Questo periodo di rodaggio varia a seconda delle condizioni riscontrate e può protrarsi per qualche settimana. Per velocizzare questa operazione, si consiglia di tenere in funzione i diffusori per una ventina di ore consecutive. Una volta che le caratteristiche dei diffusori si sono completamente stabilizzate, si potrà godere a pieno delle prestazioni dei diffusori On Wall.



### Precauzioni speciali

La manutenzione dei diffusori On Wall si limita allo spolvero con un panno asciutto. Se si macchiano, si consiglia semplicemente di utilizzare un panno umido. Non utilizzare mai solventi, detersivi, alcol o prodotti corrosivi, raschietti o altri utensili abrasivi per pulire la superficie del diffusore. Tenere il dispositivo lontano da fonti di calore.



### Scelta dell'amplificatore

Non è l'eccesso di potenza di un amplificatore che rischia di rovinare il diffusore e gli altoparlanti, bensì la mancanza di potenza. Infatti, se il volume è troppo alto, l'amplificatore si satura e genera segnali parassiti che potrebbero distruggere il tweeter. La capacità dinamica e la definizione dei diffusori On Wall sono abbastanza elevate da evidenziare le qualità e i difetti degli amplificatori associati. Il proprio rivenditore di fiducia saprà affiancare nella scelta, in funzione dei gusti e del budget a disposizione.

### Condizioni di garanzia

Tutti gli altoparlanti Focal sono coperti da garanzia emessa dal distributore ufficiale Focal del tuo paese. Il tuo distributore potrà fornirti tutti i dettagli relativi alle condizioni di garanzia. La copertura della garanzia comprende quanto concesso dalla garanzia legale in forza nel paese in cui è stata emessa la fattura d'acquisto originale.

# ¡PARA LEER EN PRIMER LUGAR! ¡ESTAS INSTRUCCIONES DE SEGURIDAD SON IMPORTANTES!

	<p>El signo de exclamación en un triángulo equilátero tiene por objeto advertir al usuario de la existencia de instrucciones importantes en el manual de utilización relativas al uso y el mantenimiento del aparato.</p>	
<p>1. Lea estas instrucciones. 2. Conserve estas instrucciones. 3. Observe todas las advertencias. 4. Respete todas las instrucciones. 5. No utilice este aparato a proximidad del agua. 6. Limpie el aparato solo con un paño seco. 7. No obstruya ningún orificio de ventilación. Instale el aparato según las instrucciones del fabricante. 8. No instale el aparato a proximidad de fuentes de calor, como radiadores, fogones, salidas de aire caliente o cualquier otro aparato de disipe calor (amplificadores incluidos). 9. Utilice únicamente los accesorios recomendados por el fabricante.</p>	<p>10. Utilice únicamente los carros, pies, trípodes, soportes o mesas recomendados por el fabricante o vendidos con el aparato. Cuando utilice un carro, extreme la prudencia al desplazarlo con el aparato para evitar posibles lesiones debidas a su vuelco.</p>  <p>11. Cualquier operación de mantenimiento deberá confiarse a un profesional cualificado. El mantenimiento del aparato será necesario siempre que se produzcan incidentes como el deterioro del cable o el enchufe, el derrame de líquidos o la introducción de objetos en el interior del aparato, la exposición a la lluvia o a la humedad, el mal funcionamiento o la caída del equipo.</p>	<p>12. Para evitar posibles daños auditivos, no escuche los altavoces a un nivel sonoro elevado durante largos períodos de tiempo. La escucha de altavoces con mucha potencia puede causar daños en el oído y provocar trastornos auditivos (sordera temporal o permanente, zumbidos en los oídos, acúfenos, hiperacusia). La exposición de los oídos a un volumen excesivo (superior a 85 dB) durante más de una hora puede provocar daños auditivos irreversibles.</p>  <p>(CEI 60417-6044)</p>

**Para validar la garantía Focal-JMab, ahora también puede registrar su producto en línea: [www.focal.com/warranty](http://www.focal.com/warranty)**



Acaba de adquirir un producto Focal y se lo agradecemos. Le damos la bienvenida a nuestro universo, el de la alta fidelidad. La innovación, la tradición, la excelencia y el placer son nuestros valores; nuestro único objetivo es ofrecerle un sonido puro, fiel y lleno de matices. Para aprovechar al máximo las características de este equipo, le aconsejamos que lea estas instrucciones y que las conserve después en un lugar seguro para consultarlas posteriormente.



### Manutención (fig. A)

Es muy recomendable levantarlos entre 2 personas durante su desembalaje y su instalación en la pared.

### Portatelas (fig. B)

Los altavoces On Wall se suministran con portatelas para protegerlos. Puede ponerlos o quitarlos fácilmente gracias a su sistema de fijación magnética.



# ON WALL 300

## Manual de uso

17

### Conexión (fig. C y D)

Los conectores de los altavoces On Wall garantizan un contacto fiable y polivalente con cables desnudos. El diámetro del cable no debe ser superior a 4 mm.

Es imprescindible respetar la polaridad de los altavoces. El conector marcado como «+» deberá estar conectado a la salida correspondiente del amplificador, y el conector marcado como «-», al borne negativo. Si no se respeta esta condición, la imagen estereofónica y la percepción de los graves se degradarán considerablemente. Utilice cables de buena calidad y de sección adecuada para la longitud empleada: su vendedor podrá aconsejarle.

### Instalación de los altavoces (fig. E y F)

Los altavoces On Wall deben estar centrados con respecto a la pantalla. El tweeter (altavoz de agudos) debe estar alineado con el centro de la pantalla, horizontalmente para los altavoces izquierdo y derecho y verticalmente para el altavoz central (fig. F).

Para optimizar los efectos sonoros, los altavoces deben estar situados a proximidad de la pantalla, lo más cerca posible. Le recomendamos colocar el altavoz central debajo de la pantalla, en posición horizontal. En la posición horizontal podrá girar el logotipo, ya que es rotativo. Oriente el logotipo verticalmente haciéndolo pivotar (fig. E).

### Fijación mural (fig. G, H e I)

- Adhiera los tacos de apoyo en los emplazamientos previstos para ello, en las cuatro esquinas de la parte posterior del altavoz (fig. G).

- Utilice la plantilla para determinar la posición correcta de los taladros en la pared. La plantilla le indicará dónde debe taladrar, tanto en posición horizontal como vertical (anverso/reverso). Antes de taladrar, compruebe el nivel para que el altavoz esté correctamente colocado en posición horizontal o vertical. No se suministran tornillos ni tacos de fijación. Utilice siempre tacos de fijación adecuados para cada tipo de tabique.



- Como cualquier otra operación de instalación en paredes o techos, la instalación de los altavoces puede conllevar riesgos, y los procedimientos de taladrado y fijación en muros, paredes o cualquier otra superficie deberán responder a las normas vigentes de construcción, equipamiento, seguridad y cableado aplicables a las superficies en cuestión. Por este motivo, las operaciones de taladrado, fijación e instalación correspondientes deberán confiarse a un profesional cualificado familiarizado con las normas de montaje y de seguridad.

Focal no proporciona ninguna garantía de compatibilidad con soportes o montajes específicos, y la instalación de los altavoces es responsabilidad exclusiva del cliente.

Focal no puede asumir ningún tipo de responsabilidad en caso de que los altavoces se descuelguen, se caigan o provoquen accidentes, consecuencias o daños de cualquier naturaleza relacionados con su instalación.

- Conecte los cables al altavoz, respetando la polaridad (+/-), antes de fijarlo en la pared.

- Presente el altavoz frente a los ganchos murales. Enganche correctamente el altavoz en los soportes presionando la parte superior del altavoz (fig. H e I). Verifique que los dos soportes están bien enganchados.

### Período de rodaje

Los altavoces On Wall emplean elementos mecánicos complejos que requieren un período de adaptación para funcionar al máximo de sus posibilidades y adaptarse a las condiciones ambientales de temperatura y humedad. Este período de rodaje varía en función de las condiciones particulares de uso y puede durar varias semanas. Para acelerar el proceso, le recomendamos que haga funcionar sus altavoces durante aproximadamente veinte horas consecutivas. Una vez que las características de los altavoces se hayan estabilizado, podrá disfrutar plenamente de las prestaciones de sus altavoces On Wall.



### Precauciones particulares

El mantenimiento de los altavoces On Wall se limita a eliminar el polvo con un paño seco. Si el altavoz está manchado, le recomendamos que utilice simplemente un paño húmedo. No utilice nunca disolventes, detergentes, alcoholes, productos corrosivos, rascadores ni utensilios abrasivos para limpiar la superficie del altavoz. Evite la presencia de fuentes de calor a proximidad.



### Elección del amplificador

Sus altavoces no corren el riesgo de deteriorarse debido a un exceso de potencia del amplificador, sino, al contrario, debido a una potencia insuficiente. En tal caso, si el volumen está demasiado alto, el amplificador satura y genera señales parásitas que pueden estropear el tweeter. La capacidad dinámica y la definición de los altavoces On Wall son suficientemente altas para resaltar las cualidades y los defectos del amplificador al que están conectados. Su distribuidor podrá ayudarle a elegir uno en función de sus preferencias y su presupuesto.

### Condiciones de la garantía

Todos los altavoces Focal están cubiertos por una garantía preparada por el distribuidor oficial de Focal en su país. Su distribuidor le proporcionará todos los detalles acerca de las condiciones de la garantía. La extensión de la garantía cubre al menos todo lo contemplado por una garantía legal en vigor en el país en el cual se expidió la factura oficial de compra.

# LEIA PRIMEIRO! IMPORTANTE PRECAUÇÕES DE SEGURANÇA

	<p>O ponto de exclamação incluído no triângulo equilátero tem como objetivo informar o utilizador da presença de instruções importantes mencionadas no modo de utilização e relativas à instalação e manutenção do dispositivo.</p>	
<ol style="list-style-type: none"> <li>1. Leia estas instruções.</li> <li>2. Conserve estas instruções.</li> <li>3. Respeite todos os avisos.</li> <li>4. Siga todas as instruções.</li> <li>5. Não utilize este dispositivo perto de água.</li> <li>6. Limpe apenas com um pano seco.</li> <li>7. Não obstrua nenhum orifício de ventilação. Instale o dispositivo de acordo com as instruções do fabricante.</li> <li>8. Não instale o dispositivo perto de uma fonte de calor, tal como um radiador, um fogão, uma boca de aquecimento, ou de qualquer outro dispositivo (incluindo amplificadores) que emita calor.</li> <li>9. Utilize apenas os acessórios recomendados pelo fabricante.</li> </ol>	<ol style="list-style-type: none"> <li>10. Utilize apenas os carros de deslocamento, pés, tripés, suportes ou mesas recomendados pelo fabricante ou vendidos com o dispositivo. Quando for utilizado um carro de deslocamento, redobre a atenção durante a deslocação do conjunto carro/dispositivo de forma a evitar quaisquer lesões devido a quedas.</li> </ol>  <ol style="list-style-type: none"> <li>11. Todos os serviços de manutenção devem ser realizados por técnicos qualificados. É necessário efetuar um serviço de manutenção no seguimento de qualquer dano causado no dispositivo, como deterioração do cabo ou da ficha de alimentação, derramamento de líquidos ou inserção de objetos no interior do dispositivo, exposição à chuva ou humidade, avaria ou queda do dispositivo.</li> </ol>	<ol style="list-style-type: none"> <li>12. Para evitar eventuais lesões auditivas, não ouça música nas colunas com um nível sonoro elevado durante períodos prolongados. A utilização das colunas com potências elevadas pode provocar lesões nos ouvidos do utilizador e causar problemas auditivos (surdez temporária ou definitiva, zumbido nos ouvidos, tinido, hiperacusia). A exposição dos ouvidos a volumes excessivos (superiores a 85 dB) durante mais de uma hora pode provocar danos irreversíveis na audição.</li> </ol>  <p>(CEI 60417-6044)</p>

Para validar a garantia Focal-JMlab, agora é possível registar um produto online: [www.focal.com/warranty](http://www.focal.com/warranty)



Acabou de adquirir um produto Focal e agradecemos a sua preferência. Seja bem-vindo ao nosso universo, o da altafidelidade. Inovação, tradição, excelência e prazer são os nossos valores; o nosso único objetivo é proporcionar-lhe um som puro, fiel e rico. Para explorar todo o desempenho deste produto, recomendamos que leia as instruções deste manual e, em seguida, o conserve cuidadosamente para futura referência.



#### Manutenção (fig. A)

Recomenda-se vivamente que os produtos sejam manuseados por duas pessoas ao desembalar e durante a instalação na parede.

#### Resguardos (fig. B)

As colunas On Wall são fornecidas com resguardos que permitem proteger os altifalantes. Pode colocá-los ou retirá-los facilmente graças ao seu sistema de fixação magnética.

# ON WALL 300

## Manual de utilização

19

### Ligação (fig. C e D)

Os conectores das colunas On Wall asseguram contactos fiáveis e polivalentes para cabos descarnados. O diâmetro do cabo não deve ser superior a 4 mm.

É imprescindível respeitar a polaridade das colunas. O conector identificado com a marca "+" deverá ser ligado à respetiva saída do amplificador e o conector com a marca "-" ao terminal negativo. Se esta condição não for respeitada, a imagem estéreo e a perceção dos graves degradar-se-ão de forma considerável. Opte por cabos de qualidade e de dimensões adequadas ao comprimento; o seu revendedor saberá aconselhá-lo.

### Instalação das colunas (fig. E e F)

As colunas On Wall devem ficar centradas em relação ao ecrã. O tweeter (altifalante dos agudos) deve ficar alinhado com o meio do ecrã na horizontal relativamente às colunas dos lados esquerdo e direito e na vertical em relação à coluna central (fig. F). Para otimizar os efeitos sonoros, as colunas devem ser colocadas junto do ecrã, com a maior proximidade possível. Recomendamos que a coluna central seja colocada sob o ecrã, na horizontal.

Na posição horizontal, pode rodar o logótipo, pois este é rotativo. Oriente o logótipo na vertical fazendo-o rodar (fig. E).

### Fixação à parede (fig. G, H e I)

• Cole os protetores na parte posterior das colunas nos locais previstos para o efeito, nos quatro cantos (fig. G).

• Utilize o modelo para posicionar adequadamente os orifícios na parede. O modelo indica onde devem ser efetuados os orifícios, na posição vertical ou horizontal (frente/verso). Antes de efetuar os orifícios, certifique-se de que controla o nivelamento de modo a que a coluna fique bem posicionada na vertical ou horizontal. Não são fornecidos parafusos nem buchas de fixação. Utilize apenas buchas de fixação adaptadas ao tipo de divisória.



• Como qualquer operação de fixação à parede ou ao teto, a instalação das colunas pode comportar riscos e as modalidades de perfuração e fixação às paredes, tetos e outras superfícies têm de estar em conformidade com as condições e normas de construção, organização, segurança e cablagem em vigor e aplicáveis aos suportes em questão. Como tal, as operações de perfuração, fixação e instalação correspondentes devem ser realizadas por um profissional qualificado e informado quanto às normas de instalação e segurança.

A Focal não fornece qualquer garantia de adequação a um determinado suporte ou instalação, sendo a instalação das colunas da exclusiva responsabilidade do cliente.

Assim, a Focal não assumirá qualquer tipo de responsabilidade em caso de libertação, queda, acidente e/ou qualquer outra consequência ou dano de qualquer natureza associados à instalação das colunas.

• Ligue os cabos à coluna antes de a fixar à parede, respeitando a respetiva polaridade (+/-).

• Coloque a coluna em frente aos fixadores de parede. Encaixe bem a coluna nos suportes exercendo alguma pressão na parte superior da mesma (fig. H e I). Certifique-se de que os dois suportes ficam bem encaixados.

### Período de rodagem

Os altifalantes utilizados nas colunas On Wall são elementos mecânicos complexos, que requerem um período de adaptação para funcionarem da melhor forma possível e se adaptarem às condições de temperatura e de humidade do seu ambiente. Este período de rodagem varia conforme as condições observadas e pode prolongar-se durante algumas semanas. Para acelerar esta operação, recomendamos que coloque as colunas em funcionamento durante cerca de vinte horas consecutivas. Logo que as características da coluna estiverem totalmente estabilizadas, poderá desfrutar integralmente do desempenho das suas colunas On Wall.



### Cuidados especiais

A manutenção das colunas On Wall consiste apenas em remover o pó com um pano seco. Se a coluna tiver manchas, recomendamos que utilize apenas um pano húmido. Nunca utilize solventes, detergentes, álcoois ou produtos corrosivos, raspadores ou outros utensílios abrasivos para limpar a superfície da coluna. Evite a proximidade de uma fonte de calor.

### Escolha do amplificador

Não é o excesso, mas antes a falta de potência de um amplificador que pode deteriorar a coluna ou os altifalantes. Com efeito, se o volume for muito elevado, o amplificador satura e produz sinais estranhos que podem destruir o tweeter. A capacidade dinâmica e a definição das colunas On Wall são suficientemente elevadas para demonstrar as qualidades e defeitos dos amplificadores que lhes estão associados. O seu revendedor saberá acompanhá-lo na sua escolha, em função dos seus gostos e do seu orçamento.

### Condições de garantia

Todas as colunas Focal estão cobertas pela garantia elaborada pelo distribuidor oficial da Focal no seu país. O seu distribuidor pode fornecer-lhe todas as informações relativas às condições da garantia. A cobertura da garantia abrange pelo menos o concedido pela garantia legal em vigor no país onde a fatura de compra original foi emitida.

# LUE TÄMÄ ENSIN! TÄRKEITÄ TURVALLISUUSOHJEITA!

	<p>Het uitroepteken in een gelijkzijdige driehoek wordt gebruikt om de gebruiker te laten weten dat er belangrijke instructies volgen in de handleiding over het gebruik en onderhoud van het apparaat.</p>	
<ol style="list-style-type: none"> <li>1. Lees de instructies.</li> <li>2. Bewaar deze instructies.</li> <li>3. Neem alle waarschuwingen in acht.</li> <li>4. Volg alle instructies op.</li> <li>5. Gebruik dit apparaat niet in de nabijheid van water.</li> <li>6. Uitsluitend reinigen met een droge doek.</li> <li>7. Voorkom dat de ventilatieopeningen worden geblokkeerd. Gebruik de instructies van de fabrikant om het apparaat te installeren.</li> <li>8. Plaats het apparaat niet in de buurt van een warmtebron zoals een verwarming, kookstel, andere warmtebron of ander apparaat (waaronder versterkers) die warmte afgeven.</li> <li>9. Gebruik alleen de door de fabrikant aanbevolen accessoires.</li> </ol>	<ol style="list-style-type: none"> <li>10. Alleen gebruiken met wagen, standaard, driepoot, haak of tafel die door de fabrikant worden aanbevolen of die met het apparaat worden verkocht. Wanneer u een wagen gebruikt, wees dan extra voorzichtig bij het verplaatsen van de combinatie wagen en apparaat, om te voorkomen dat u verwond raakt doordat het geheel omvalt.</li> </ol>  <ol style="list-style-type: none"> <li>11. Alle soorten onderhoud moeten worden uitgevoerd door een gekwalificeerde partij. Onderhoud is noodzakelijk als het apparaat schade heeft opgelopen, in welke vorm dan ook, wanneer de kabel of het netsnoer zijn beschadigd, als het apparaat is blootgesteld aan vloeistoffen, regen of vocht, als het apparaat slecht functioneert of als het is gevallen.</li> </ol>	<ol style="list-style-type: none"> <li>12. Zet uw speakers niet gedurende langere tijd op een hoog volume om eventuele gehoorschade te voorkomen. Als u gedurende langere tijd naar de speakers op hoog volume luistert, kan dit uw oren beschadigen en gehoorproblemen veroorzaken (tijdelijke of permanente doofheid, oorsuizen, tinnitus, hyperacusis). Wanneer u uw oren langer dan een uur blootstelt aan hard geluid (meer dan 85 dB) kan uw gehoor permanent worden beschadigd.</li> </ol>  <p>(CEI 60417-6044)</p>

**Voor garantie validatie Focal -JMLab,  
Het is nu mogelijk om het product online te registreren:  
[www.focal.com/warranty](http://www.focal.com/warranty)**



Bedankt dat u hebt gekozen voor een product van Focal. We heten u van harte welkom in ons hifi-universum. Wij staan voor innovatie, traditie, kwaliteit en plezier, en ons enige doel is het creëren van een pure, getrouwe en rijke luisterervaring voor onze klanten. Neem de instructies in deze handleiding grondig door om volop te kunnen genieten van uw product. Bewaar de handleiding vervolgens zorgvuldig voor later gebruik.



### Behandeling (fig. A)

Betreffende het uitpakken en installeren is het sterk aan te bevelen de speakers met twee personen te tillen.

### Frontpanelen met luidsprekerdoek (fig. B)

De On Wall-speakers worden geleverd met frontpanelen met luidsprekerdoek om de speakers te beschermen. Door het magnetische systeem zijn deze eenvoudig aan te brengen en te verwijderen.

### Aansluitingen (fig. C & D)

De aansluitingen van de On Wall-speakers waarborgen betrouwbare en veelzijdige aansluitmogelijkheden voor gestripte kabels. De kabeldiameter mag niet groter dan 4 mm zijn.

Het is van cruciaal belang dat de polariteit van de aansluiting juist is. De aansluiting gemarkeerd met '+' moet worden aangesloten op de '+'-uitgang van de versterker, de aansluiting gemarkeerd met '-' op de '-'-aansluiting. Als deze voorwaarde niet wordt nageleefd, zal de stereoklank en de perceptie van de lage tonen aanzienlijk slechter zijn. Kies hoogwaardige kabels met een geschikte diameter voor de lengte: vraag raad aan uw verkoper.

### Installatie van de speakers (fig. E en F)

De On Wall-speakers moeten gecentreerd ten opzichte van uw scherm worden geïnstalleerd. De tweeter (luidspreker voor de toonfrequentie) moet op één lijn met het midden van uw scherm worden geïnstalleerd, horizontaal voor de linker- en rechtsspeakers en verticaal voor de centrale speaker (fig. F).

Voor de beste geluidseffecten, dienen de speakers zo dicht mogelijk bij het scherm te worden geplaatst. Aanbevolen wordt uw centrale speaker horizontaal onder uw scherm te plaatsen.

Het logo op de speaker is draaibaar. Draai het logo een kwart slag, zodat deze weer recht staat (fig. E).

### Muurbevestiging (fig. G, H en I)

- Plak de pootjes aan de achterzijde van de speaker op de vier hoeken (fig. G).
- Gebruik het sjabloon om te bepalen waar de schroeven komen. Met het sjabloon ziet u op welke plekken u moet boren, in verticale of horizontale positie (voor/achter). Controleer voor het boren of de hoogte goed, zodat de speaker goed gepositioneerd wordt in horizontale of verticale wijze. Schroeven en pluggen worden niet meegeleverd. Gebruik pluggen die geschikt zijn voor de muursoort.



- Net als elke montage aan een muur of plafond, brengt ook de installatie van de speakers risico's met zich mee. De montage op de muur, het plafond of ander oppervlak moet voldoen aan alle normen en vereisten op het gebied van constructie, inrichting, veiligheid en bekabeling. Om die reden moeten alle boor-, montage- en installatiewerkzaamheden worden uitgevoerd door een gekwalificeerd vakman die bekend is met alle installatie- en veiligheidsnormen.

Focal biedt geen garantie betreffende steunen of montage, dit valt onder de exclusieve verantwoordelijkheid van de klant.

Om die reden kan Focal geen enkele aansprakelijkheid aanvaarden in het geval de monitoren losraken, vallen, een ongeluk veroorzaken en/of enige andere gevolgen of schade van welke aard dan ook veroorzaken die verband houden met de installatie van de speakers.

- Sluit de kabels op de speaker aan voordat u de speaker aan de beugel bevestigt, let daarbij op de polariteit (+/-).
- Plaats de speaker op de bevestigingsbeugels. Klik de speaker stevig in de beugels door op de bovenkant te drukken (fig. H en I). Zorg ervoor dat de twee beugels stevig zijn gemonteerd.

### Aanpassingsperiode

De On Wall-speakers bestaan uit complexe mechanische onderdelen die een aanpassingsperiode vereisen om optimaal te werken en zich aan te passen aan de temperaturomstandigheden en vochtigheidsgraad van uw omgeving. Deze aanpassingsperiode verschilt naargelang de omstandigheden en kan verschillende weken duren. We raden u aan om uw speakers minstens twintig opeenvolgende uren te laten werken om deze periode te versnellen. Zodra de eigenschappen van uw speaker volledig zijn gestabiliseerd, kunt u volledig gebruik maken van het vermogen van uw On Wall-speakers.



### Bijzondere voorzorgsmaatregelen

Reinig de On Wall-speakers alleen met een droge doek. Als de luidspreker echt vuil is, kunt u een licht vochtige doek gebruiken. Gebruik nooit oplosmiddelen, schoonmaakmiddelen, alcohol, bijtende stoffen, schuursponsjes of andere schurende materialen om de speakers schoon te maken. Plaats het apparaat niet in de buurt van een warmtebron.



### Keuze van versterker

Het grootste gevaar voor beschadiging van een versterker en de speakers is niet een teveel aan vermogen maar net een tekort aan vermogen. Als het volume te hoog is, kan de versterker verzadigd raken en parasitaire signalen opwekken die de tweeter kunnen beschadigen. De On Wall-speakers hebben voldoende dynamisch vermogen en scherpste om de kwaliteiten en tekorten van de bijhorende versterkers te onderstrepen. Uw verkoper kan u helpen op basis van uw voorkeuren en budget het juiste product te kiezen.

### Garantievoorwaarden

Alle Focal-luidsprekers zijn gedekt door een garantie die is bepaald door de officiële Focal-distributeur in uw land. Uw distributeur kan alle details over de garantievoorwaarden verstrekken. De garantie dekt ten minste de juridisch bepaalde garanties die van kracht zijn in het land waar de oorspronkelijke aankoopfactuur is afgegeven.

# PRZECZYTAĆ W PIERWSZEJ KOLEJNOŚCI! WAŻNE INSTRUKCJE BEZPIECZEŃSTWA!

	<p>Wykrytnik wpisany w trójkąt równoramienny informuje użytkownika o obecności zaleceń w instrukcji obsługi, które dotyczą użytkowania i konserwacji urządzenia.</p>	
<ol style="list-style-type: none"> <li>Przeczytać te zalecenia.</li> <li>Zachować niniejszą instrukcję.</li> <li>Stosować się do wszystkich ostrzeżeń.</li> <li>Postępować zgodnie z zaleceniami.</li> <li>Nie korzystać z urządzenia w pobliżu wody.</li> <li>Urządzenie należy czyścić suchą ściereczką.</li> <li>Nie zasłaniać żadnego otworu wentylacyjnego. Należy korzystać z urządzenia zgodnie z zaleceniami producenta.</li> <li>Nie należy umieszczać urządzenia w pobliżu źródła wysokiej temperatury, takiego jak grzejnik, kuchenka czy kratka nawiewu ciepłego powietrza (dotyczy to także wzmocniaczy) lub innych urządzeń emitujących ciepło.</li> <li>Używać wyłącznie akcesoriów zalecanych przez producenta.</li> </ol>	<ol style="list-style-type: none"> <li>Korzystać wyłącznie z wózków, stopek, trójnogów, wsporników lub stołów zalecanych przez producenta lub sprzedawanych razem z urządzeniem. W trakcie używania wózka należy zachować szczególną ostrożność podczas transportu urządzenia na wózku, aby uniknąć zranienia, jeśli wózek się wywróci.</li> </ol>  <ol style="list-style-type: none"> <li>Tylko wykwalifikowany personel może prowadzić prace konserwacyjno-serwisowe. Są one niezbędne w razie wszelkich awarii oraz wypadków z udziałem urządzenia, takich jak uszkodzenie kabla lub wtyczki zasilania, wylanie płynu lub przedostanie się przedmiotów do wnętrza urządzenia, narażenie na deszcz lub wilgoć, nieprawidłowe działanie lub upadek.</li> </ol>	<ol style="list-style-type: none"> <li>Aby uniknąć ewentualnych uszkodzeń słuchu, nie należy długo korzystać z wysokiego poziomu głośności. Słuchanie przy wysokim poziomie głośności kolumn może doprowadzić do uszkodzenia słuchu i wywołać jego zaburzenia (głuchota przejściowa lub ostateczna, szum lub dzwonienie w uszach, przeczulica słuchowa). Narażenie słuchu na zbyt wysoki poziom głośności (powyżej 85 dB) przez ponad godzinę może skutkować nieodwracalnym uszkodzeniem słuchu</li> </ol>  <p>(CEI 60417-6044)</p>

**W celu zatwierdzenia gwarancji Focal-JMLab,  
Można już zarejestrować swój produkt online: [www.focal.com/warranty](http://www.focal.com/warranty)**



Dziękujemy za zakup produktu Focal. Witamy w naszym świecie - świecie Hi-Fi. Naszymi wartościami są innowacyjne rozwiązania, tradycja, doskonałość i przyjemność, a jedynym celem - oferowanie naszym klientom czystego, wiernego i bogatego dźwięku. Zalecamy przeczytanie instrukcji zawartych w tej broszurze i zachowanie jej do przyszłego wykorzystania, aby odkryć pełen zakres możliwości tego sprzętu.



#### **Konserwacja (rys. A)**

Zalecane jest podnoszenie produktów przez dwie osoby podczas rozpakowywania i montażu na ścianie.

#### **Pokrowce (rys. B)**

Kolumny On Wall są dostarczane wraz z pokrowcami zapewniającymi ochronę głośników. Magnetyczny system mocowania pozwala je łatwo zakładać i zdejmować.

# ON WALL 300

## Instrukcja obsługi

23

### Podłączenie (rys. C i D)

Złącza kolumn On Wall zapewniają niezawodny i wszechstronny kontakt dla przewodów bez izolacji. Średnica przewodu nie może przekraczać 4 mm.

Należy bezwzględnie przestrzegać polaryzacji kolumn. Złącze „+” musi zostać podłączone do analogicznego złącza we wzmacniaczu, a złącze „-” do zacisku ujemnego.

Nieprzestrzeżenie tego warunku spowoduje znaczne pogorszenie jakości dźwięku stereo i tonów niskich. Należy wybrać wysokiej jakości przewody o przekroju dostosowanym do długości. Sprzedawca chętnie doradzi przy wyborze.

### Montaż kolumn (rys. E i F)

Kolumny On Wall muszą być wycentrowane względem ekranu. Tweeter (głośnik wysokotonowy) musi być wyrównany ze środkiem ekranu w poziomie (prawa i lewa kolumna) i w pionie w przypadku kolumny centralnej (rys. F).

Dla optymalnych efektów dźwiękowych kolumny należy umieścić jak najbliżej ekranu. Zalecamy, by ułożyć kolumnę centralną poziomo, pod ekranem.

W pozycji poziomej można obrócić logo. Obrócić logo, by ustawić je pionowo (rys. E).

### Mocowanie do ściany (rys. G, H oraz I)

• Przykleić płytki z tyłu głośnika do odpowiednich miejsc w czterech rogach (rys. G).

• Użyć wzornika, aby znaleźć odpowiednie miejsca na otwory w ścianie. Wzornik wskazuje, gdzie wywiercić otwory, w poziomie i w pionie (przód/tył). Przed rozpoczęciem wiercenia należy sprawdzić wypoziomowanie, aby głośnik znajdował się dokładnie w pozycji pionowej lub poziomej. Śruby i wkręty nie są dołączone do zestawu. Używane wkręty muszą być dostosowane do rodzaju ściany.



• Jak w przypadku każdej operacji montażu ściennego lub sufitowego, montaż kolumn może wiązać się z ryzykiem, a metody wiercenia i mocowania w ścianach, sufitach lub innych powierzchniach muszą być zgodne z warunkami i normami budowy, rozmieszczenia, bezpieczeństwa i okablowania obowiązującymi dla danego podłoża. Z tego powodu operacje wiercenia, mocowania i instalacji muszą być wykonywane przez wykwalifikowanego specjalistę, zaznajomionego ze standardami instalacji i bezpieczeństwa.

Firma Focal nie udziela żadnej gwarancji co do podłoża lub instalacji, a za realizację instalacji kolumn odpowiada wyłącznie klient.

Dlatego firma Focal w żaden sposób nie ponosi odpowiedzialności za odczepienie, upadek, wypadek i/lub jakichkolwiek inne konsekwencje lub uszkodzenia związane z instalacją kolumn.

• Podłączyć kable do kolumny zgodnie z polaryzacją (+/-) przed przymocowaniem jej do ściany.

• Ustawić głośnik naprzeciw elementów mocujących na ścianie. Naciskając górną część głośnika, nałożyć go na wsporniki (rys. H oraz I). Upewnić się, że oba wsporniki są prawidłowo wsunięte.

### Okres docierania

Głośniki wykorzystywane w kolumnach On Wall to złożone urządzenia mechaniczne wymagające pewnej ilości czasu, aby uzyskać maksymalną efektywność oraz przystosować się do poziomu temperatury i wilgotności panujących w ich otoczeniu. Długość okresu docierania zmienia się w zależności od warunków i może przeciągnąć się do kilku tygodni. Aby przyspieszyć ten proces, zalecamy włączenie kolumn na dwadzieścia godzin bez przerwy. Po pełnej stabilizacji parametrów działania będą Państwo mogli w pełni cieszyć się jakością dźwięku oferowaną przez kolumny On Wall.



### Specjalne środki ostrożności

Konserwacja kolumn On Wall ogranicza się usuwania kurzu za pomocą suchej ściereczki. W razie zabrudzenia kolumny wystarczy użyć mokrej ściereczki. Nie używać rozpuszczalników, detergentów, alkoholi lub środków żrących, skrobaków lub myjek do czyszczenia powierzchni kolumny. Unikać umieszczania w pobliżu źródła ciepła.



### Wybór wzmacniacza

To nie nadmiar mocy wzmacniacza może uszkodzić kolumnę i głośniki, lecz jej niedobór. Zbyt wysoka głośność skutkuje przesterowaniem wzmacniacza i emisją zakłóceń, które mogą zniszczyć głośnik wysokotonowy. Moc dynamiczna i rozdzielczość kolumn On Wall są wystarczająco wysokie, by ukazać wady i zalety podłączonych do nich wzmacniaczy. Sprzedawca pomoże Państwu dokonać wyboru w oparciu o Wasze preferencje i budżet.

### Warunki gwarancji

Wszystkie kolumny firmy Focal są objęte gwarancją udzielaną przez oficjalnego dystrybutora marki Focal w danym kraju. Państwa dystrybutor może dostarczyć Państwu szczegółowych informacji dotyczących warunków gwarancji. Zakres gwarancji jest co najmniej tak szeroki, jak zakres gwarancji ustawowej obowiązującej w kraju, w którym wystawiono oryginalną fakturę zakupu.

# ПРОЧЕСТЬ В ПЕРВУЮ ОЧЕРЕДЬ! ВАЖНЫЕ ИНСТРУКЦИИ ПО ТЕХНИКЕ БЕЗОПАСНОСТИ!

	<p>Символ восклицательного знака, заключенного в равносторонний треугольник, указывает на важные инструкции по эксплуатации и обслуживанию устройства.</p>	
<ol style="list-style-type: none"> <li>1. Ознакомьтесь с данными инструкциями.</li> <li>2. Сохраните данные инструкции.</li> <li>3. Учитывайте все предупреждения.</li> <li>4. Соблюдайте все инструкции.</li> <li>5. Запрещается использовать устройство вблизи воды.</li> <li>6. Протирайте только сухой салфеткой.</li> <li>7. Запрещается перекрывать вентиляционные отверстия устройства. Монтаж устройства должен осуществляться в соответствии с инструкциями производителя.</li> <li>8. Запрещается устанавливать устройство вблизи источников тепла, например, радиаторов, кухонной плиты, обогревателя и любых других устройств (включая усилители), выделяющих тепло.</li> <li>10. Используйте только транспортировочные приспособления, подставки, штативы, кронштейны или столы, рекомендуемые производителем или продаваемые вместе с устройством.</li> </ol>	<p>При перемещении тележки с установленным на ней устройством соблюдайте особую осторожность во избежание травм при опрокидывании.</p>  <p>11. Любые работы по техническому обслуживанию должны выполняться квалифицированным персоналом. Техническое обслуживание необходимо в случае какого-либо повреждения устройства, например при повреждении кабеля или вилки питания, попадании жидкости или посторонних предметов внутрь устройства, воздействия на устройство дождя или влаги, неисправности или окисления устройства.</p>	<p>12. Во избежание возможного повреждения органов слуха не следует использовать акустическую систему с установленным высоким уровнем громкости в течение длительного времени. Использование акустической системы с высоким уровнем громкости может привести к повреждению органов слуха и вызвать различные нарушения слуха (временную или постоянную глухоту, шум в ушах, звон в ушах, гиперacusis). Чрезмерное воздействие шума на органы слуха (уровень звука выше 85 дБ), длящееся более одного часа, может привести к необратимому нарушению слуха.</p>  <p>(CEI 60417-6044)</p>

**Для подтверждения гарантии Focal-JMLab, теперь продукт можно зарегистрировать на сайте [www.focal.com/warranty](http://www.focal.com/warranty)**



Благодарим вас за покупку изделия Focal. Надеемся, что вы по достоинству оцените применимые нами технологии высокой точности. Мы ценим новаторство, традиции и превосходное качество и стремимся к тому, чтобы вы получили удовольствие от прослушивания. Наша единственная цель — добиться чистоты, достоверности и красоты звучания. Для того чтобы в полной мере использовать все характеристики изделия, внимательно ознакомьтесь с настоящими инструкциями и сохраните их для использования в будущем.



### **Погрузка и разгрузка (рис. А)**

Настоятельно рекомендуется распаковку и настенную установку изделия производить вдвоем.

### **Чехлы (рис. В)**

Акустическая система On Wall поставляется с чехлами, обеспечивающими защиту громкоговорителей. Благодаря системе магнитных застежек чехлы легко надеваются и снимаются.

### **Подключение акустической системы (рис. С и D)**

Используемые в акустической системе On Wall универсальные разъемы обеспечивают надежное подключение при применении изолированных кабелей. Диаметр кабеля должен составлять не более 4 мм.

При подключении компонентов аудиосистемы обязательно соблюдайте полярность. Разъем, обозначенный знаком плюса («+»), должен



быть подключен к соответствующему выходу усилителя; разъем, обозначенный знаком минуса [«-»] — к отрицательному выводу. Невыполнение этого условия приведет к существенному ухудшению качества стереозвучания и восприятия нижних частот. Качество и сечение кабеля должны соответствовать его длине: консультацию относительно этих параметров можно получить при покупке кабеля.

### Монтаж акустической системы (рис. E и F)

При размещении компонентов акустической системы ориентируйтесь на центр экрана. Твитер (высокочастотный громкоговоритель) следует выровнять по центру по горизонтали относительно левого и правого громкоговорителя и по вертикали относительно центрального громкоговорителя (рис. F).

В целях оптимизации звуковых эффектов акустическую систему следует устанавливать как можно ближе к экрану. Рекомендуем устанавливать центральный громкоговоритель горизонтально под экраном.

Логотип вращается и при установке громкоговорителя в горизонтальном положении может быть установлен горизонтально. Поверните логотип для установки в вертикальное положение (рис. E).

### Настенный монтаж (рис. G, H и I)

- Закрепите направляющие в предусмотренном для них месте на каждом из углов с задней стороны громкоговорителя (fig. 6).
- Используйте шаблон, для того чтобы правильно наметить отверстия в стене. Шаблон указывает точки, в которых необходимо просверлить отверстия при вертикальной или горизонтальной установке (лицевая и оборотная сторона). Для правильной вертикальной или горизонтальной установки громкоговорителей до сверления отверстий удостоверьтесь в том, что они расположены на одном уровне. Шурупы и дюбели не включены в комплект поставки. Используйте только дюбели, специально предназначенные для материала, из которого изготовлена несущая поверхность.



• Как и любые работы по настенному и потолочному монтажу, установка акустической системы связана с определенными рисками, а методы сверления стен, потолков и прочих поверхностей, как и методы крепления оборудования должны соответствовать строительным правилам и нормам, а также действующим в отношении соответствующих поверхностей стандартам проектирования, безопасности и прокладки электрической проводки. По этой причине работы по сверлению поверхностей, креплению и монтажу должны выполняться квалифицированным специалистом с соблюдением норм монтажа и техники безопасности.

Focal не предоставляет гарантий относительно пригодности несущей поверхности или соответствия выбранного типа монтажа вашим целям. Клиент самостоятельно несет ответственность за монтаж акустической системы.

В этой связи Focal не несет никакой ответственности в случае открепления, падения, несчастного случая и любых других последствий и ущерба любого рода, связанных с монтажом акустической системы.

- До закрепления громкоговорителя на стене подсоедините кабели, соблюдая полярность (+/-).
- Поднесите громкоговоритель к креплениям. Надежно закрепите громкоговоритель на креплениях, надавив на него сверху (рис. H и I). Удостоверьтесь в том, что оба крепления зафиксированы правильно.

### Период приработки

Динамические излучатели, используемые в акустической системе On Wall, представляют собой сложные механические устройства, оптимальные характеристики работы которых достигаются по истечении периода адаптации к температуре и влажности окружающей среды. Длительность периода адаптации зависит от ряда условий и может составлять несколько недель. В целях ускорения этого процесса рекомендуется эксплуатировать акустическую систему в течение 20 часов подряд. После полной стабилизации характеристик акустическая система On Wall будет демонстрировать оптимальные рабочие параметры.



#### Особые указания

Уход за акустической системой On Wall ограничивается протиранием поверхностей с помощью сухой ткани. Для ухода за корпусом изделия рекомендуется использовать влажную ткань. Никогда не используйте растворители, моющие и чистящие средства, спиртосодержащие или едкие вещества, а также абразивные материалы для очистки поверхностей громкоговорителей. Избегайте расположения акустической системы вблизи источника тепла.



### Выбор усилителя

Повредить громкоговоритель и его компоненты может не избыток мощности усилителя, а его недостаточная мощность. При высокой громкости усилитель перегружается и генерирует помехи, способные повредить твитер. Динамическая емкость и четкость звучания акустической системы On Wall достаточно высоки, в связи с чем становятся явными все достоинства и недостатки подключенных к ним усилителей. Консультацию относительно выбора усилителей с учетом предпочтений и бюджета можно получить в предприятии розничной торговли.

### Условия гарантии

На все мониторы Focal распространяется действие гарантии, оформленной официальным дистрибьютором компании Focal в вашей стране. Подробная информация, касающаяся условий гарантии, предоставляется дистрибьютором. Минимальный гарантийный срок соответствует сроку действующих правовых гарантий в стране, в которой оформлен оригинальный счет за приобретенные товары.

# 请先阅读本文！ 重要安全说明！

	<p>等边三角形内的感叹号旨在提醒用户注意说明书中出现的与本机操作和维护相关的重要指示。</p>	
<ol style="list-style-type: none"> <li>1. 请仔细阅读本指南。</li> <li>2. 请妥善保管本指南。</li> <li>3. 请遵守所有警告事项。</li> <li>4. 一切请按照指示进行操作。</li> <li>5. 请勿在靠近水的环境中使用本设备。</li> <li>6. 只可使用干布进行清洁。</li> <li>7. 请勿堵塞任何通风口。请按照制造商的指引安装本机。</li> <li>8. 请勿将本机安装在散热器、炉灶、暖气出风口或其他散热设备（包括放大器）等散发热量的热源附近。</li> <li>9. 仅可使用制造商推荐的配件。</li> </ol>	<ol style="list-style-type: none"> <li>10. 仅可使用制造商推荐或本机附带的推车、支架、三脚架、托架或台面。如使用推车，在移动推车/音箱时应格外谨慎，避免倾覆造成的损坏。</li> </ol> <div style="text-align: center;">  </div>	<ol style="list-style-type: none"> <li>11. 所有维护工作必须由专业人员执行。当设备出现任何的损坏，如电缆或插头损毁、液体渗入、外物插入、淋雨或暴露在潮湿环境、故障或跌落时，应对其进行维护。</li> <li>12. 为了避免可能产生的听力损伤，请勿长时间在高音量使用扬声器。收听高功率扬声器会损害用户耳朵并引起听力受损（临时或永久性耳聋、耳鸣、听觉过敏）。将耳朵暴露于高音量（85分贝以上）一小时以上会导致不可逆的听力损伤。</li> </ol> <div style="text-align: center;">  <p>(CEI 60417-6044)</p> </div>

请于10天内寄回随附的产品质保书，使Focal-Jmlab质保生效。  
您现在可以在线注册产品：[www.focal.com/warranty](http://www.focal.com/warranty)



感谢您购买Focal产品。欢迎步入我们的高保真天地。创新、传统、卓越和愉悦是我们的价值观；我们全力以赴地为您提供纯粹、保真且丰富的声音。为充分发挥产品的性能，建议您阅读本手册中的指引，并妥善保管以备日后参考。

部件名称 Part Name	有毒有害物质或元素					
	铅 Pb	汞 Hg	镉 Cd	六价铬 CrVI	多溴联苯 PBB	多溴二苯醚 PBDE
电线组件(插头) Cable assembly (Plug)	×	0	0	0	0	0
电子部品类 Electronic components	×	0	0	0	0	0
金属部品 Metal parts	×	0	0	0	0	0
航空插头 Adaptor	×	0	0	0	0	0

本表格依据 SJ/T 11364 的规定编制。

O: 表示该有害物质在该部件所有均质材料中的含量均在GB/T 26572规定的限量要求以下。

X: 表示该有害物质至少在该部件的某一均质材料中的含量超出GB/T 26572规定的限量要求。



# ON WALL 300

## 安装手册

27



### 搬运 (图A)

在开箱和安装到墙壁过程中，强烈建议由两人共同搬运本产品。

### 网布框架 (图B)

On Wall音箱带有用于保护扬声器的网布框架。由于带有磁力吸附装置，您可以非常容易地安装或取下。

### 连接 (图C和图D)

On Wall音箱的连接头提供可靠且通用的触点，适用裸线。线缆的直径不应超过4毫米。

请务必遵循扬声器的极性。标有“+”的连接头必须连接到放大器的相应输出端，标有“-”的连接头必须连接到负端。如果此处不按要求，立体声像和低音品质将极大降低。请根据经销商的建议，选择截面与长度相配的优质线缆。

### 音箱安装 (图E和图F)

On Wall音箱应以屏幕为中心摆放。左右扬声器的高音单元应在水平方向上与屏幕中线对齐，中央扬声器的高音单元应在垂直方向上与屏幕中线对齐 (图F)。

为优化声音效果，音箱应尽量靠近屏幕。建议将中央扬声器水平放置在屏幕下方。

由于品牌徽标是可以转动的，水平放置时建议将其转过来。旋转徽标，使其呈垂直方向 (图E)。

### 墙壁安装 (图G、图H和图I)

- 将音箱的后侧专用垫安装在四个角的预留位置 (图G)。
- 使用模板正确定位墙上的安装孔位置。模板可以指示如何在垂直或水平 (正面/反面) 位置钻孔。钻孔前，务必检查水平，确保音箱处于垂直或水平位置。产品未随附螺丝和固定销钉。仅可使用与安装性质相匹配的固定销钉。



- 与任何壁挂式或吸顶式附件操作一样，音箱的安装具有潜在风险，墙壁、天花板或其他表面的钻孔和安装应遵循适用于相关介质的施工、布局、安全和布线的条件和标准。因此，相应的钻孔、固定和安装操作必须由了解安装和安全规范的合格专业人员进行。

Focal不对特定的支架、安装位置或安装方式提供任何保证，音箱的安装实施由客户自行负责。

因此，对于因安装音箱而引起的任何性质的脱落、坠落、事故和/或任何后果或损坏，Focal概不负责。

- 在将音箱悬挂到墙壁之前，请先按照极性 (+/-) 连接音箱的线缆。
- 将音箱对准壁挂架。然后按下壁挂架顶部，将扬声器卡入壁挂架 (图H和图I)。确认两个支架均正确卡入。

### 磨合期

On Wall音箱采用的扬声器是复杂的机械组件，需要经过一定适应期才能发挥最佳性能并适应环境的温度和湿度条件。根据所处环境的差异，磨合期长短也不同，最长将持续数周时间。为加速这一过程，建议您让音箱连续运行约二十小时。当On Wall音箱的性能稳定之后，您可以充分享受其卓越性能。



### 特别注意事项

对On Wall音箱的保养仅限于使用干布进行除尘。如果音箱出现污渍，建议您只使用湿布擦拭。切勿使用溶剂、洗涤剂、乙醇或腐蚀性物质、刮刀或清洁工具清理音箱表面。避免靠近热源。

### 功放的选择



功放的冗余功率不会对音箱和扬声器造成损坏，相反，功率不足则会。实际上，如果音量过高，功放饱和并产生干扰信号具有摧毁高音单元的风险。On Wall音箱的动态容量和清晰度足以突显与其连接的放大器的品质缺陷。经销商会根据您的品位和预算对您的选择进行引导。

### 保修条件

Focal通过您所在国家的官方经销商，为您提供所有扬声器的质保服务。

您的经销商能够为您提供保修条件的所有详细信息。保修范围至少包括开具原始发票的所在国家的有效法律的保修规定。

# 사용에 앞서 먼저 읽어보십시오! 중요한 안전 지침!

	<p>정삼각형 안에 들어 있는 느낌표는 사용설명서에 언급되고 장치의 실행 및 유지보수와 관련된 중요 지침이 있음을 사용자에게 알리는 것입니다.</p>	
<ol style="list-style-type: none"> <li>1. 이 지침을 읽을 것</li> <li>2. 이 지침을 보관할 것.</li> <li>3. 모든 경고를 확인할 것.</li> <li>4. 모든 지침을 준수할 것.</li> <li>5. 이 장치를 물 근처에서 사용하지 말 것.</li> <li>6. 마른 천으로만 닦을 것.</li> <li>7. 어떤 통풍구도 막지 말 것. 제조업체 지침에 따라 장치를 설치할 것.</li> <li>8. 라디에이터, 레인지, 난방장치 출구, 또는 기타 열을 발산하는 모든 장치(애프 포함)과 같은 열원 주변에 설치하지 말 것.</li> <li>9. 제조자가 권장하는 액세서리만 사용하십시오.</li> </ol>	<ol style="list-style-type: none"> <li>10. 제조자가 권장하거나, 장치와 함께 판매되는 카트, 발 달린 장치, 삼발이, 지지대 또는 테이블만을 사용해야 합니다. 카트를 사용하는 경우 흔들림으로 인한 부상을 피하기 위해 카트/장비 일체의 운반시 각별한 주의가 필요합니다.</li> </ol> <div style="text-align: center;">  </div>	<ol style="list-style-type: none"> <li>11. 모든 유지보수 작업은 공인 정비사만이 실시할 수 있습니다. 케이블이나 전원 플러그의 손상, 장치 내 액체 쏟음이나 물체 유입, 비나 습기 노출, 장치의 오작동 또는 장치의 뒤집힘과 같이 장치에 손상이 발생한 경우 유지보수 작업이 필요합니다.</li> <li>12. 청각 기능 손상을 피하기 위해, 장시간 큰 음량으로 듣지 마십시오. 큰 출력을 가진 스피커 소리는 청취자의 귀에 손상을 주어 청각 기능 장애를 유발할 수 있습니다(일시적 또는 영구적 청력 손실, 귀에서 웅웅거리는 소리가 들림, 이명감, 청각 과민증). 1시간 이상 과도한 음량(85 dB 초과)에 귀를 노출하면 영구적 청력 손상을 입을 수 있습니다.</li> </ol> <div style="text-align: center;">  <p>(CEI 60417-6044)</p> </div>

Focal-JMlab의 개런티 유효화를 위해,  
이제 웹사이트에서 제품의 온라인 저장 등록도 가능합니다 : [www.focal.com/warranty](http://www.focal.com/warranty)



Focal 제품을 구입해주셔서 감사합니다. Focal이 제공하는 하이파이의 세계에 오신 것을 환영합니다. 혁신과 전통, 탁월성과 기쁨이 저희의 가치입니다. 저희의 유일한 목적은 순수하고 충실하며 풍부한 사운드를 제공하는 것입니다. 제품의 모든 성능을 활용할 수 있도록 본 책자의 지침을 읽고 나중에 참고할 수 있도록 잘 보관해 두실 것을 권장합니다.



운반 작업(그림 A)  
포장 풀기와 벽 설치 작업시 2 사람이 스피커를 들어올리는 것을 적극 권장합니다.

패브릭 커버 (그림 B)

On Wall 스피커는 스피커를 보호하는 패브릭 커버와 함께 배송됩니다. 자석식 부착 시스템으로 쉽게 붙였다 떼었다 할 수 있습니다.

연결 (그림 C 및 D)

On Wall 스피커의 커넥터는 피복을 제거한 케이블을 위한 신뢰할 수 있는 다용도 접점을 보장합니다. 케이블의 직경은 4mm를 초과해서는 안 됩니다.

스피커 극성을 준수해야 합니다. +가 표시된 커넥터는 앰프로 연결되는 출력에 연결해야 하고, -가 표시된 커넥터는 음극 터미널에 연결해야 합니다. 이 조건을 준수하지 않으면 스테레오 이미지와 저음 인식이 현저히 감소합니다. 길이에 적합한 부분의 고품질 케이블을 선택하십시오. 관련 정보는 판매자에게 문의하십시오.

# ON WALL 300

## 사용 설명서

### 스피커의 설치 (그림 E 및 F)

On Wall 스피커는 화면의 중심에 오도록 배치해야 합니다. 트위터(고음 스피커)는 수평선 상에서는 왼쪽과 오른쪽 스피커, 수직선 상에서는 중앙 스피커가 화면의 중간에 오도록 배치해야 합니다(그림 F).

사운드 효과를 최적화하기 위해 스피커는 화면에서 가능한 가까운 곳에 배치해야 합니다. 센터 스피커를 스피커 아래에 가로로 놓을 것을 권장합니다.

가로 위치에서는 회전식 로고를 회전시킬 수 있습니다. 로고를 돌려서 세로가 되도록 합니다(그림 E).

### 벽에 고정하기(그림 G, H, I)

- 패드를 스피커 시스템 뒤 위치에 부착합니다(그림 G).
- 템플릿을 벽에 대고 구멍의 위치를 정합니다. 템플릿은 가로나 세로 위치에서 구멍을 뚫기 위한 기준이 됩니다(앞/뒤). 구멍을 뚫기 전에, 스피커가 정확히 세로나 가로가 되도록 수평을 잘 조절합니다. 나사와 고정 핀은 제공되지 않습니다. 격벽 특성에 맞는 고정 핀만 사용하십시오.



- 모든 다른 벽 또는 천장 고정 작업과 마찬가지로, 스피커 설치에는 위험이 따를 수 있으며 벽, 천장 또는 기타 표면에 구멍을 뚫거나 고정하는 작업은 관련 지지물에 적용되는 시공, 구조, 안전, 배선 조건 및 규격에 따라 실시해야 합니다. 따라서 이러한 드릴링, 고정, 설치 작업은 자격이 있고 설치 및 안전 규격을 숙지하고 있는 전문가가 실시해야 합니다.

Focal은 지지물 또는 특정 설치, 고객이 직접 실시한 스피커 설치 작업과 관련된 보증을 하지 않습니다.

Focal은 장치 벗겨짐, 낙하, 사고 및 스피커 설치와 관련하여 발생하는 모든 성격의 결과 또는 손상에 대해 책임을 지지 않습니다.

- 벽에 스피커 시스템을 걸기 전에 극성(+/-)에 맞게 케이블을 연결합니다.
- 스피커 시스템을 벽걸이에 배치합니다. 스피커 시스템 위쪽을 눌러 지지대에 잘 끼웁니다(그림 H 및 I). 2개의 지지대가 모두 잘 끼워졌는지 확인합니다.

### 시운전 기간

On Wall 스피커 시스템 내 사용되는 스피커는 복잡한 기계적 구성을 갖추고 있어, 성능을 최대로 발휘하고 사용자의 환경 내 온도와 습도 조건에 적응하기 위해서는 적응(에이징) 기간이 필요합니다. 이 시운전 기간은 실제 조건에 따라 달라지며 몇 주 연장될 수도 있습니다. 이 작업을 가속화하려면 연속 20시간 가량 스피커 시스템을 작동시키는 것이 좋습니다. 스피커 시스템의 특성이 안정화되면, On Wall 스피커 시스템 성능을 모두 즐기실 수 있습니다.



### 특수 주의사항

On Wall 스피커 시스템의 유지보수는 마른 천을 이용한 먼지 제거 정도로 제한됩니다. 스피커 시스템에 얼룩이 생긴 경우 간단히 축축한 천만을 이용할 것을 권장합니다. 스피커 시스템 표면을 청소하기 위해 용제, 세제, 알콜 또는 부식성 제품, 스크레이퍼 또는 문질러 닦는 도구를 사용해서는 절대로 안 됩니다. 가까운 곳에 얼원을 두지 마십시오.

### 앰프 선택



스피커 시스템과 스피커를 훼손할 수 있는 것은 앰프 출력이 과도할 때가 아니라, 출력이 충분하지 못할 때입니다. 실제로 볼륨을 너무 높이면 앰프가 포화되어 트위터를 파괴할 위험이 있는 불요 신호가 발생합니다. On Wall 스피커 시스템의 동적용량과 선명도는 연결된 앰프의 장점과 단점을 확인할 수 있을 정도로 충분히 상승시킬 수 있습니다. 대리점이 고객의 취향과 예산에 맞춰 적당한 앰프를 선택하는 과정을 도와드릴 것입니다.

### 개런티 조건

모든 Focal 스피커들의 개런티 보장은 고객 국가의 지정Focal공식 대리사가 작성한 개런티의 내용에 따라 보장됩니다. 공식 대리사는 고객에게 개런티 조건의 세부내용을 제공해야 합니다. 개런티는 제품 구입 국가의 현행 법적 허용 개런티 보장에 따라 보장됩니다.

# まず、こちらをお読みください！

## 重要な安全上の注意！

	<p>正三角形内に表示された感嘆符は、機器の利用やメンテナンスに関して説明書内に記載された重要な指示が存在することをユーザーに警告するためのものです。</p>	
<ol style="list-style-type: none"> <li>1. 説明書を読んでください。</li> <li>2. 説明書を保管してください。</li> <li>3. すべての警告に従ってください。</li> <li>4. すべての指示に従ってください。</li> <li>5. 水の近くで使用しないでください。</li> <li>6. 乾燥した布でのみ清掃してください。</li> <li>7. 換気口をふさがないでください。メーカーの指示に従い、機器を設置してください。</li> <li>8. 暖房器、レンジ、暖房の温風口または熱を発するその他のあらゆる機器（アンプも含めた）など、熱源のそばに機器を設置しないでください。</li> <li>9. メーカーが推奨する付属品のみを使用してください。</li> </ol>	<ol style="list-style-type: none"> <li>10. メーカーが推奨する、または機器とともに販売される運搬機械、レッグ、三脚、スタンド、台のみ使用してください。カートを使用する際、転倒による損傷を回避するために、カート/機器両方の移動にいつそうの注意を払ってください。</li> </ol> 	<ol style="list-style-type: none"> <li>11. メンテナンス作業はすべて、資格を有する技術者により実施されなければなりません。ケーブルまたは電気プラグの破損、液体の浸潤または機器内への異物混入、雨または湿気への露出、機器の機能不順または破壊など、機器に損害が起きた際はメンテナンスが必要です。</li> <li>12. 聴覚の損傷を回避するため、長時間高レベルの音量でスピーカーを聴かないでください。高出力でスピーカーを聴くと、ユーザーの耳を損傷し、聴覚障害（一時的または決定的な難聴、耳鳴り、聴覚過敏）を引き起こす可能性があります。過剰な音量（85 dB以上）に1時間以上耳をさらすと、不可逆的に聴覚を損傷する可能性があります。</li> </ol>  <p>(CEI 60417-6044)</p>

Focal-JMlabの保証を有効にするには、  
現在、製品のオンライン登録が可能になりました：[www.focal.com/warranty](http://www.focal.com/warranty)



Focalのスピーカーをご購入いただきありがとうございます。原音に忠実なハイファイの世界へようこそ。Focalはイノベーション、最高峰の技術、伝統、サウンドの喜びを大切に、お客様へビュアで原音に近い、豊かな音をお楽しみいただけることを目指しています。この製品の性能をすべて活用するには、この冊子の説明をよくお読みになり、それから後で参照するために冊子を大切に保管してください。



取扱い（図A）  
開梱時および設置時は、2人で持ち上げるようにしてください。

カバー（図B）

On Wallスピーカーには、スピーカーを保護するためのカバーが付属されています。磁気グリップシステムで簡単に取り付け、取り外しが可能です。

# ON WALL 300

## 取扱説明書

### 接続 (図CとD)

On Wallスピーカーのコネクタは信頼性の高い接触力と汎用性を保証します。直径4mmまでのケーブルを使用するようにしてください。スピーカーの極性を必ず守ってください。「+」はアンプのプラスに、「-」はアンプのマイナスに接続してください。この条件を守らない場合、ステレオ画像と低音域の再生力が大幅に低下します。適した長さや品質のケーブルをお選びください。不明点は、販売員にお問い合わせください。

### 配置場所 (図EとF)

On Wallスピーカーをスクリーンに対して中央に配置してください。ツイーター (高音スピーカー) は、左右スピーカーに対して水平にスクリーンの中央に配置し、中央スピーカーは垂直にスクリーンの中央に配置してください (図F)。

サウンドイメージを最大限忠実に再現するために、スピーカーをできるだけスクリーンに近寄せて配置してください。センタースピーカーを画面の下に水平に配置することをお勧めします。

水平に配置させることで、ロゴを回転させることができます。ロゴを回転させて垂直に向けます (図E)。

### 壁埋め込み (図GとHとI)

・スピーカー背面の四隅に沿ってパッドを置きます (図G)。

・壁に穴を適切にあげるために、テンプレートを\_usingして\_ください。テンプレートは、垂直または水平位置 (前/後) で穴を開ける場所を示します。穴を開ける前に、スピーカーが垂直または水平の位置にあることを確認してください。ネジとアンカーは付属していません。取り付ける壁の性質に適したアンカーのみを使用してください。



・壁や天井にスピーカーを固定する設置作業には、リスクが伴います。壁、天井、その他あらゆる表面に穴を開けてスピーカーを固定する場合は、必ず設置する場所の建物やレイアウト、セキュリティ、配線の規則のあらゆる条件と基準を満たした上で実施してください。条件と基準を遵守するために、設置および安全基準を認識している資格をもつ専門家に、穴を開ける作業や固定、および設置作業を依頼してください。

Focalは、スピーカーのあらゆる設置作業に関して保証せず、スピーカーの設置は、お客様自身の自己責任でなされるものとします。

したがって、取付金具が外れた場合、スピーカーが落下した場合、スピーカー取付作業による事故が起きた場合、および/またはスピーカーの設置に関連するあらゆる損傷や事故が発生しても、Focalはいかなる責任も負いません。

・壁に設置する前にスピーカーの極性に注意してケーブルをスピーカーに接続してください。

・壁用のフックにスピーカーを取り付けます。スタンドの上部を押して、スピーカーをスタンドにカチッとめ込みます (図HとI)。スピーカーとスタンドが正しくはめ込まれているかどうかを確認します。

### エイジング期間

On Wallスピーカーは、その機能を最大限にいかして、またお使いの環境温度および湿度条件に適応するために、一定の時間を必要とする複雑な機械です。このエイジング期間の長さは、それぞれの環境条件に応じて異なり、数週間に及ぶ場合もあります。この期間の速度を早めるために、約20時間連続してスピーカーを動作させることを推奨します。いったんスピーカーの特性が完全に安定すると、On Wallスピーカーの機能を思う存分お楽しみいただけます。



#### 注意点

On Wallスピーカーのメンテナンスは、乾いた布で埃を取るからぶぎに限りです。スピーカーが汚れている場合は、湿った布で汚れをふき取ってください。スピーカーの表面を清掃する時に、溶剤、洗剤、アルコール類、腐食剤、スクレーパー、研磨器具を使用しないでください。熱をもつものに近づけないでください。

### アンプの選択

スピーカーやスピーカーユニットに損傷を与えるのは、電力過剰ではなく、電力不足です。音量が大きすぎると、アンプが飽和してスプリアス信号を出し、ツイーターを損傷してしまう恐れがあります。On Wallスピーカーの動的能力及性質は、関連するアンプの品質と欠陥を明らかにするためにとても高度に作られています。お好みとご予算に応じて、販売員が製品をご提案いたします。

### 製品保証条件

Focal社のすべてのラウドスピーカーは、お住まいの国のFocal正規代理店が定めた保証によりカバーされています。

お近くの販売店にて保証条件に関する詳細をご提供することができます。保証のカバーは、少なくとも請求書の原本が発行された国の法的保証が付与したものに及びます。

## يجب قراءة هذا الدليل قبل الاستعمال! تعليمات هامة تتعلق بالسلامة!

	<p>الهدف من علامة التحجب الموجودة في مثلث متساوي الأضلاع هو تنبيه المستخدم لوجود تعليمات مهمة مذكورة في كتيب التعليمات ومتعلقة بتشغيل الجهاز وصيانته.</p>
<p>2. احتفظ بهذه التعليمات. 3. اتبع هذه التنبيهات. 4. اتبع كل التعليمات. 5. لا تستخدم هذا الجهاز على مقربة من الماء. 6. نظف فقط باستخدام قطعة قماش جافة. 7. لا تقم بسد أية فتحة تهوية. قم بتركيب الجهاز حسب تعليمات الشركة المصنعة. 8. لا تقم بتركيب الجهاز على مقربة من مصدر حرارة مثل المدفأة أو البوتاجاز أو فتحة تدفئة أو أي جهاز آخر (بما في ذلك مكبرات الصوت) التي تشتت الحرارة. 9. استخدم فقط قطع الغيار التي توصي بها الشركة المصنعة.</p>	<p>10. لا تستخدم إلا الترولي أو الحوامل أو الحوامل ثلاثية القوائم أو الدعامات أو المناضد التي توصي بها الشركة المصنعة أو تلك المبيعة مع الجهاز. عند استخدام ترولي، يجب توخي المزيد من الحذر أثناء نقل كل من الترولي/الجهاز لتجنب أية إصابات بسبب الانقلاب.</p> <p>11. يجب إجراء جميع أعمال الصيانة بمعرفة شخص مؤهل. تكون الصيانة ضرورية عقب حدوث أي تلف للجهاز، مثل تلف الكابل أو قابس الكهرباء أو انسكاب سائل أو دخول أشياء داخل الجهاز أو التعرض للمطر أو للرطوبة أو التشغيل السيئ أو سقوط الجهاز.</p> <p>12. من أجل تجنب حدوث أي ضرر محتمل للسمع، لا تستمع لمكبرات الصوت على مستوى صوت عالٍ لمدة طويلة. سماع مكبرات الصوت وهي تصدر صوتاً شديداً يمكن أن يتلف أذن المستخدم ويسبب في حدوث اضطرابات سمعية (صمم مؤقت أو دائم، طنين بالأذن، تهبوات سماع ضوضاء، احتداد السمع). تعريض الأذنين لمستوى صوت زائد عن الحد (أعلى) من 85 ديسيبل) لأكثر من ساعة يمكن أن يتلف حاسة السمع بشكل لا رجعة فيه.</p> <p>13. لا تستخدم الجهاز في الأماكن المغلقة أو في الأماكن المزدحمة.</p> <p>14. لا تستخدم الجهاز في الأماكن المزدحمة أو في الأماكن المغلقة.</p> <p>15. لا تستخدم الجهاز في الأماكن المزدحمة أو في الأماكن المغلقة.</p> <p>16. لا تستخدم الجهاز في الأماكن المزدحمة أو في الأماكن المغلقة.</p> <p>17. لا تستخدم الجهاز في الأماكن المزدحمة أو في الأماكن المغلقة.</p> <p>18. لا تستخدم الجهاز في الأماكن المزدحمة أو في الأماكن المغلقة.</p> <p>19. لا تستخدم الجهاز في الأماكن المزدحمة أو في الأماكن المغلقة.</p> <p>20. لا تستخدم الجهاز في الأماكن المزدحمة أو في الأماكن المغلقة.</p> <p>21. لا تستخدم الجهاز في الأماكن المزدحمة أو في الأماكن المغلقة.</p> <p>22. لا تستخدم الجهاز في الأماكن المزدحمة أو في الأماكن المغلقة.</p> <p>23. لا تستخدم الجهاز في الأماكن المزدحمة أو في الأماكن المغلقة.</p> <p>24. لا تستخدم الجهاز في الأماكن المزدحمة أو في الأماكن المغلقة.</p> <p>25. لا تستخدم الجهاز في الأماكن المزدحمة أو في الأماكن المغلقة.</p> <p>26. لا تستخدم الجهاز في الأماكن المزدحمة أو في الأماكن المغلقة.</p> <p>27. لا تستخدم الجهاز في الأماكن المزدحمة أو في الأماكن المغلقة.</p> <p>28. لا تستخدم الجهاز في الأماكن المزدحمة أو في الأماكن المغلقة.</p> <p>29. لا تستخدم الجهاز في الأماكن المزدحمة أو في الأماكن المغلقة.</p> <p>30. لا تستخدم الجهاز في الأماكن المزدحمة أو في الأماكن المغلقة.</p> <p>31. لا تستخدم الجهاز في الأماكن المزدحمة أو في الأماكن المغلقة.</p> <p>32. لا تستخدم الجهاز في الأماكن المزدحمة أو في الأماكن المغلقة.</p> <p>33. لا تستخدم الجهاز في الأماكن المزدحمة أو في الأماكن المغلقة.</p> <p>34. لا تستخدم الجهاز في الأماكن المزدحمة أو في الأماكن المغلقة.</p> <p>35. لا تستخدم الجهاز في الأماكن المزدحمة أو في الأماكن المغلقة.</p> <p>36. لا تستخدم الجهاز في الأماكن المزدحمة أو في الأماكن المغلقة.</p> <p>37. لا تستخدم الجهاز في الأماكن المزدحمة أو في الأماكن المغلقة.</p> <p>38. لا تستخدم الجهاز في الأماكن المزدحمة أو في الأماكن المغلقة.</p> <p>39. لا تستخدم الجهاز في الأماكن المزدحمة أو في الأماكن المغلقة.</p> <p>40. لا تستخدم الجهاز في الأماكن المزدحمة أو في الأماكن المغلقة.</p> <p>41. لا تستخدم الجهاز في الأماكن المزدحمة أو في الأماكن المغلقة.</p> <p>42. لا تستخدم الجهاز في الأماكن المزدحمة أو في الأماكن المغلقة.</p> <p>43. لا تستخدم الجهاز في الأماكن المزدحمة أو في الأماكن المغلقة.</p> <p>44. لا تستخدم الجهاز في الأماكن المزدحمة أو في الأماكن المغلقة.</p> <p>45. لا تستخدم الجهاز في الأماكن المزدحمة أو في الأماكن المغلقة.</p> <p>46. لا تستخدم الجهاز في الأماكن المزدحمة أو في الأماكن المغلقة.</p> <p>47. لا تستخدم الجهاز في الأماكن المزدحمة أو في الأماكن المغلقة.</p> <p>48. لا تستخدم الجهاز في الأماكن المزدحمة أو في الأماكن المغلقة.</p> <p>49. لا تستخدم الجهاز في الأماكن المزدحمة أو في الأماكن المغلقة.</p> <p>50. لا تستخدم الجهاز في الأماكن المزدحمة أو في الأماكن المغلقة.</p> <p>51. لا تستخدم الجهاز في الأماكن المزدحمة أو في الأماكن المغلقة.</p> <p>52. لا تستخدم الجهاز في الأماكن المزدحمة أو في الأماكن المغلقة.</p> <p>53. لا تستخدم الجهاز في الأماكن المزدحمة أو في الأماكن المغلقة.</p> <p>54. لا تستخدم الجهاز في الأماكن المزدحمة أو في الأماكن المغلقة.</p> <p>55. لا تستخدم الجهاز في الأماكن المزدحمة أو في الأماكن المغلقة.</p> <p>56. لا تستخدم الجهاز في الأماكن المزدحمة أو في الأماكن المغلقة.</p> <p>57. لا تستخدم الجهاز في الأماكن المزدحمة أو في الأماكن المغلقة.</p> <p>58. لا تستخدم الجهاز في الأماكن المزدحمة أو في الأماكن المغلقة.</p> <p>59. لا تستخدم الجهاز في الأماكن المزدحمة أو في الأماكن المغلقة.</p> <p>60. لا تستخدم الجهاز في الأماكن المزدحمة أو في الأماكن المغلقة.</p> <p>61. لا تستخدم الجهاز في الأماكن المزدحمة أو في الأماكن المغلقة.</p> <p>62. لا تستخدم الجهاز في الأماكن المزدحمة أو في الأماكن المغلقة.</p> <p>63. لا تستخدم الجهاز في الأماكن المزدحمة أو في الأماكن المغلقة.</p> <p>64. لا تستخدم الجهاز في الأماكن المزدحمة أو في الأماكن المغلقة.</p> <p>65. لا تستخدم الجهاز في الأماكن المزدحمة أو في الأماكن المغلقة.</p> <p>66. لا تستخدم الجهاز في الأماكن المزدحمة أو في الأماكن المغلقة.</p> <p>67. لا تستخدم الجهاز في الأماكن المزدحمة أو في الأماكن المغلقة.</p> <p>68. لا تستخدم الجهاز في الأماكن المزدحمة أو في الأماكن المغلقة.</p> <p>69. لا تستخدم الجهاز في الأماكن المزدحمة أو في الأماكن المغلقة.</p> <p>70. لا تستخدم الجهاز في الأماكن المزدحمة أو في الأماكن المغلقة.</p> <p>71. لا تستخدم الجهاز في الأماكن المزدحمة أو في الأماكن المغلقة.</p> <p>72. لا تستخدم الجهاز في الأماكن المزدحمة أو في الأماكن المغلقة.</p> <p>73. لا تستخدم الجهاز في الأماكن المزدحمة أو في الأماكن المغلقة.</p> <p>74. لا تستخدم الجهاز في الأماكن المزدحمة أو في الأماكن المغلقة.</p> <p>75. لا تستخدم الجهاز في الأماكن المزدحمة أو في الأماكن المغلقة.</p> <p>76. لا تستخدم الجهاز في الأماكن المزدحمة أو في الأماكن المغلقة.</p> <p>77. لا تستخدم الجهاز في الأماكن المزدحمة أو في الأماكن المغلقة.</p> <p>78. لا تستخدم الجهاز في الأماكن المزدحمة أو في الأماكن المغلقة.</p> <p>79. لا تستخدم الجهاز في الأماكن المزدحمة أو في الأماكن المغلقة.</p> <p>80. لا تستخدم الجهاز في الأماكن المزدحمة أو في الأماكن المغلقة.</p> <p>81. لا تستخدم الجهاز في الأماكن المزدحمة أو في الأماكن المغلقة.</p> <p>82. لا تستخدم الجهاز في الأماكن المزدحمة أو في الأماكن المغلقة.</p> <p>83. لا تستخدم الجهاز في الأماكن المزدحمة أو في الأماكن المغلقة.</p> <p>84. لا تستخدم الجهاز في الأماكن المزدحمة أو في الأماكن المغلقة.</p> <p>85. لا تستخدم الجهاز في الأماكن المزدحمة أو في الأماكن المغلقة.</p> <p>86. لا تستخدم الجهاز في الأماكن المزدحمة أو في الأماكن المغلقة.</p> <p>87. لا تستخدم الجهاز في الأماكن المزدحمة أو في الأماكن المغلقة.</p> <p>88. لا تستخدم الجهاز في الأماكن المزدحمة أو في الأماكن المغلقة.</p> <p>89. لا تستخدم الجهاز في الأماكن المزدحمة أو في الأماكن المغلقة.</p> <p>90. لا تستخدم الجهاز في الأماكن المزدحمة أو في الأماكن المغلقة.</p> <p>91. لا تستخدم الجهاز في الأماكن المزدحمة أو في الأماكن المغلقة.</p> <p>92. لا تستخدم الجهاز في الأماكن المزدحمة أو في الأماكن المغلقة.</p> <p>93. لا تستخدم الجهاز في الأماكن المزدحمة أو في الأماكن المغلقة.</p> <p>94. لا تستخدم الجهاز في الأماكن المزدحمة أو في الأماكن المغلقة.</p> <p>95. لا تستخدم الجهاز في الأماكن المزدحمة أو في الأماكن المغلقة.</p> <p>96. لا تستخدم الجهاز في الأماكن المزدحمة أو في الأماكن المغلقة.</p> <p>97. لا تستخدم الجهاز في الأماكن المزدحمة أو في الأماكن المغلقة.</p> <p>98. لا تستخدم الجهاز في الأماكن المزدحمة أو في الأماكن المغلقة.</p> <p>99. لا تستخدم الجهاز في الأماكن المزدحمة أو في الأماكن المغلقة.</p> <p>100. لا تستخدم الجهاز في الأماكن المزدحمة أو في الأماكن المغلقة.</p>



(CEI 60417-6044)

الرجاء تفعيل ضمان Focal-JMIab الخاص بك، يمكنك الآن تسجيل منتجك عبر الإنترنت على موقع: [www.focal.com/warranty](http://www.focal.com/warranty)



لقد اشتريت للتو منتج من منتجات Focal ونحن نشركك على ذلك. مرحباً بك في عالمنا، وهو عالم الدقة العالية. إن الابتكار والأصالة والامتياز والمتعة هي من قيمنا؛ وهدفنا الوحيد هو أن نقدم لك صوت نقي وأصلي ورائع. من أجل الاستفادة الكاملة من أداء هذا المنتج، فإننا ننصحك بقراءة التعليمات الواردة في هذا الكتيب، ثم الاحتفاظ به بعناية من أجل الرجوع إليه مستقبلاً.

(المناداة (شكل A)

يوصى بشدة بأن يقوم شخصان برفع المنتجات أثناء إخراجها من العبوة وتركيبها على الحائط.



(شكل B) غطاء قماش

يُباع مع مكبرات الصوت On Wall أغشية قماش يتيح حماية مكبرات الصوت. يمكنك وضعها أو نزعها بسهولة بفضل نظام التعليق المغناطيسي الخاص بها.

(شكلي C و D) التوصيل

توفر موصلات On Wall أسطح تلامس موثوقة متعددة الأغراض للكابلات المكشوفة. لا يجب أن يتجاوز الكابل 4 م. ومن الضروري مراعاة قطبية الموصلات لكل من مكبر الصوت والمضخم. إذ يجب توصيل الموصل الذي يحمل علامة الموجب "+" بالمخرج الموجب على المضخم، بينما يجب توصيل الموصل الذي يحمل علامة السالب "-" بالطرف السالب. وفي حال عدم مراعاة هذه الشروط سينتثر استقبال الجهير والصورة السنبريو. اختر كابلات ذات جودة جيدة وبها مقطع عرضي مناسب لطولها؛ سيتمكن بالاعتماد على التجزئة من نصحك بما هو مناسب.



### شروط الضمان

مكبرات الصوت مع **Focal** مشمولة بضمان يمنحه الموزع الرسمي لمكبرات **Focal** في بلدك. يزودك موزعك بجميع التفاصيل المتعلقة بالضمان. يمتد الضمان ليُشمل على الأقل ما مُنح بموجب الضمان القانوني الساري في البلد الذي أُصدرت فيه فاتورة الشراء الأصلية.

تركيب مكبرات الصوت (شكلي E و F)  
يجب وضع مكبرات الصوت **On Wall** في المنتصف مقابل الشاشة. يجب محاذاة المجهار عالي التردد أفقيًا مع منتصف الشاشة بالنسبة لمكبر الصوت الأيسر واليمين، ورأسياً بالنسبة لمكبر الصوت الأوسط (شكل F).  
لتحسين المؤثرات الصوتية، يجب وضع مكبرات الصوت على مقربة من الشاشة، في الموضع الأقرب. ننصحك بوضع مكبر الصوت الأوسط، في وضع أفقي، تحت الشاشة.  
في الوضع الأفقي، يمكن لف الشعار لأنه دوار. قم بتوجيه الشعار رأسياً بلفه حول محوره (شكل E).

### التثبيت على الحائط (شكلي H و G و I)

- بلصق المرزالي في خلف مكبر الصوت في المواضع المخصصة لذلك في الزوايا الأربعة (شكل G).
- استخدم القالب لتحديد موضع الثقب جيداً على الحائط. يرشدك القالب أين تقوم بعمل الثقب، في الوضع الرأسي أو الأفقي (الوجه/الظهر). قبل القيام بالثقب، احرص على فحص استواء المستوى حتى يكون في وضع رأسي أو أفقي بشكل صحيح. البراغي ودرسر التثبيت غير مباحة. لا تستخدم إلا درسر التثبيت المناسبة لطبيعة الحائط.
- ومثل أية عملية تثبيت على الحائط أو في السقف، يمكن أن تنطوي عملية تثبيت مكبرات الصوت على مخاطر وطرق الثقب والتثبيت على الجدران أو في الأسقف أو أي سطح آخر تستوفي شروط ومعايير البناء والتصميم والسلامة وتركيب الكابلات السارية المطبقة على الحوامل المعنية بهذه الشروط. ولهذا السبب يجب أن تتم عمليات الثقب والتثبيت والتركيب بمعرفة مهني مؤهل ومطلع على معايير التركيب والسلامة.
- شركة **Focal** لا تعطي أي ضمان للحامل أو للتركيب معين، وتنفيذ تركيب مكبرات الصوت هو أمر يخص العميل.
- ولا تعد شركة **Focal** مسؤولة بأي حال من الأحوال في حالة تفكك أو سقوط أو وقوع حادث و / أو أي نتيجة أخرى أو تلف من أي نوع يكون مرتبطاً بتركيب مكبرات الصوت.
- قم بتوصيل الكابلات في السماع مع مراعاة قطبية الموصلات (+ / -) قبل تعليقها على الحائط.
- ضع مكبر لصوت في مواجهة مسامير التعليق في الحائط. ادفع مكبر الصوت جيداً على الحامل مع الضغط عليه من الأعلى (شكلي H و I). احرص على أن يكون الحاملين مدفوعين جيداً



### فترة الترويض

إن محاولات مكبرات الصوت المستخدمة في مكبرات صوت **On Wall** عبارة عن مكونات ميكانيكية معقدة تتطلب وقتاً معيناً للتكيف حتى تعمل بأفضل مستوى لها وتتأقلم مع درجة الحرارة والرطوبة داخل بيئة الاستماع. تختلف فترة الترويض هذه حسب الظروف التي تمت مواجهتها ويمكن أن تمتد لعدة أسابيع. و من أجل تسريع هذه العملية، ننصحك بتشغيل مكبرات الصوت لمدة 20 ساعة متتالية. وما أن تستقر كل سمات مكبرات الصوت، سوف تتمكن من الاستمتاع بأداء مكبرات **On Wall** الخاصة بك لأقصى درجة.

### احتياطات خاصة

أعمال الصيانة الوحيدة المطلوبة لمكبرات صوت **On Wall** هي تفتيش الغبار باستخدام قطعة قماش جافة. وإذا اتسخ مكبر الصوت، نوصي بتنظيفه ببساطة باستخدام قطعة قماش مبللة. لا تقم مطلقاً باستخدام المذيبات أو المنظفات أو المنتجات الكحولية أو المنتجات الأتالة أو المواد الكاشطة أو المواد المطهرة لتنظيف سطح مكبر الصوت. تجنّب الوجود على مقربة من مصادر الحرارة.



### اختيار مُضخّم الصوت

لن تتسبب زيادة طاقة المضخّم في إتلاف مكبرات الصوت ومحولات مكبرات الصوت الخاصة بك، وإنما سيتسبب في ذلك نقص الطاقة. علاوة على ذلك، إذا تم رفع مستوى الصوت بدرجة عالية جداً، ينتشع المضخّم ويصدر إشارات طفيلية قد تتسبب في إتلاف المجهار عالي التردد. القدرة الديناميكية و وضوح صوت مكبرات الصوت من فئة **On Wall** عالية بما يكفي من أجل إبراز مزايا و عيوب مضخّمات الصوت التي سيتم توصيلها معها. وسوف يتمكن بائع التجزئة من مساعدتك في اختيار المضخّم الأنسب لذوقك وميزانيتك.



#### Élimination correcte de ce produit.

Ce marquage indique que ce produit ne doit pas être éliminé avec les autres déchets ménagers au sein de l'UE. Par mesure de prévention pour l'environnement et pour la santé humaine, veuillez le recycler de manière responsable, pour favoriser la réutilisation des ressources matérielles. Pour retourner votre appareil usé, veuillez utiliser les systèmes de retour et de collecte ou contactez le détaillant chez lequel le produit a été acheté. Celui-ci pourra procéder au recyclage du produit en toute sécurité



#### Correct elimination of this product.

This marking indicates that within the EU this product should not be disposed of with other household wastes. To prevent any risk to the environment or human health, please recycle them responsibly to encourage the reuse of material resources. To return your used device, please use the return and collection systems available, or contact the retailer where you purchased the product. They can recycle this product safely.



#### Ordnungsgemäße Entsorgung des Produkts.

Diese Kennzeichnung weist darauf hin, dass dieses Produkt innerhalb der EU nicht mit anderen Haushaltsabfällen entsorgt werden darf. Als Präventivmaßnahme für die Umwelt und die menschliche Gesundheit muss auf eine verantwortungsbewusste Wiederverwertung zur Förderung der Wiederverwendung von materiellen Ressourcen geachtet werden. Für die Rückgabe von Gebrauchsgütern verwenden Sie bitte zur Verfügung stehende Rückgabe- und Recyclingsysteme oder wenden Sie sich an den Händler, bei dem Sie das Produkt erworben haben. Letzterer kann das Gerät sicher dem Wertstoffkreislauf zuführen.



#### Eliminación correcta de este producto.

Este símbolo indica que este producto no debe eliminarse con el resto de residuos domésticos dentro de la UE. Con el objetivo de proteger el medioambiente y la salud pública, recicle de forma responsable para favorecer la reutilización de los recursos materiales. Para devolver su aparato usado, utilice los sistemas de devolución y recogida o póngase en contacto con el vendedor del producto. Este podrá proceder al reciclaje del producto de forma totalmente segura.



#### Corretto smaltimento di questo prodotto.

Questa marcatura indica che, nell'UE, questo prodotto non deve essere smaltito insieme agli altri rifiuti domestici. A titolo preventivo per l'ambiente e la salute, questo prodotto deve essere riciclato in modo responsabile per favorire il riutilizzo delle risorse materiali. Per mandare indietro l'apparecchio usato, si prega di utilizzare il sistema di reso e raccolta o di contattare il rivenditore da cui è stato acquistato il prodotto, il quale potrà procedere a riciclare il prodotto in totale sicurezza.



#### Eliminação correta deste produto.

Esta marca indica que, na UE, este produto não deve ser eliminado com outro lixo doméstico. Como medida de prevenção para o ambiente e para a saúde humana, deve ser reciclado de modo responsável, para promover a reutilização dos recursos materiais. Para devolver o seu dispositivo usado, recorra aos sistemas de devolução e recolha ou contacte o comerciante em que o produto foi adquirido. Este poderá proceder à reciclagem do produto com toda a segurança.



#### Prawidłowe usuwanie produktu.

To oznaczenie informuje, że produkt nie należy usuwać wraz z innymi odpadami z gospodarstwa domowego na terenie UE. W celu ochrony środowiska i zdrowia człowieka, należy w sposób odpowiedzialny prowadzić recykling i wspierać ponowne wykorzystywanie materiałów. Aby zwrócić swoje urządzenie, należy skorzystać z systemu zwrotu i odbioru prowadzonego przez sprzedawcę detalicznego, u którego produkt został nabyty. Sprzedawca będzie w stanie w sposób bezpieczny przeprowadzić recykling produktu.



#### Tuotteen asianmukainen hävittäminen.

Tämä merkintä osoittaa, että EU:ssa tätä tuotetta ei saa hävittää muiden kotitalousjätteiden mukana. Kierrätä se vastuullisesti ehkäistäkseen mahdollisia vaaroja ympäristölle tai ihmisten terveydelle ja edistääksesi aineellisten voimavarojen uudelleenkäyttöä. Palauta käytetty laite käyttämällä saatavilla olevia palautus- ja keräysjärjestelmiä tai ota yhteys jälleenmyyjään, jolta ostit tuotteen. He voivat kierrättää tämän tuotteen turvallisesti.



#### Правильная утилизация продукта.

Данная маркировка указывает на то, что в пределах ЕС этот продукт не может утилизироваться вместе с бытовым мусором. В целях предотвращения загрязнения окружающей среды и нанесения ущерба здоровью человека утилизировать продукт должен образом, позволяющим произвести его повторную переработку. Для того чтобы вернуть бывшее в употреблении устройство, используйте системы возврата и сбора сырья либо обратитесь в пункт розничной торговли, в котором вы приобрели продукт, для организации повторной переработки с соблюдением всех норм безопасности.



#### Correcte verwijdering van dit product.

Deze markering geeft aan dat dit product in de EU niet samen met ander huishoudelijk afval mag worden weggegooid. Om het milieu en de gezondheid van de mens te beschermen, dient u het product op verantwoorde wijze te recyclen om hergebruik van materiële hulpbronnen te stimuleren. U kunt uw gebruikte apparaat retourneren bij een recyclepunt of milieustation, of neem contact op met de winkel waar u het product hebt gekocht. Zo kan het product op verantwoorde wijze worden gerecycled.



#### Korrekt avlägsnande av produkten.

Denna märkning anger att produkten inte ska kasseras med annat hushållsavfall inom EU. För att förhindra skada på miljö och människors hälsa, vänligen återvinn produkten ansvarsfullt för att främja återanvändning av materialresurserna. Använd tillgängliga återlämnings- och insamlingsssystem för att återlämna din använda anordning, eller kontakta återförsäljaren som du köpte produkten av. De kan återvinna produkten säkert.

SE



#### A termék helyes ártalmatlanítása.

Ez a jelölés azt jelzi, hogy a terméket nem szabad az EU területén az egyéb háztartási hulladékkal együtt kidobni. A lehetséges környezet- és egészségkárosodás elkerülése érdekében kérjük, hogy a hulladékot felelősen hasznosítsa újra, ezzel segítve a nyereságos újrahasznosítást. A használt eszközök visszaküldéséhez használja a rendelkezésre álló visszaküldési és gyűjtőrendszereket vagy forduljon a kiskereskedőhöz, akitől a terméket vásárolta. Ők elvégzik a termék biztonságos újrahasznosítását.

HU



#### Pareiza, šī produkta, likvidācija.

Šis marķējums norāda, ka Eiropas Savienībā šo produktu nedrīkst izmest kopā ar citiem sadzīves atkritumiem. Lai novērstu jebkādu risku videi vai cilvēku veselībai, lūdzam nodot produktu atbilstējai pārstrādei, lai veicinātu materiālo resursu atbilstošu izmantošanu. Lai atgrieztu savu lietoto ierīci, lūdzam, izmantojiet pieejamās atpakaļņošanas un savākšanas sistēmas, vai sazinieties ar izplatītāju, no kura iegādājāties šo produktu. Tas var droši pārstrādāt šo produktu.

LV



#### Pravilno odlaganje tega izdelka.

Ta oznaka pomeni, da tega izdelka v EU ni dovoljeno odlagati z drugimi gospodinjiskimi odpadki. V izogibitev povzročanja morebitne škode za okolje ali človeško zdravje izdelek reciklirajte odgovorno, da omogočite ponovno uporabo materiala. Če želite rabljeno napravo vrniti, jo vrnite prek sistemov za vračanje in zbiranje, ki so na voljo, ali pa se obrnite na trgovca, pri katerem ste izdelek kupili, ki bo izdelek varno recikliral.

SI



#### Správná likvidace tohoto výrobku.

Toto označení znamená, že výrobek v EU nelze likvidovat spolu s jiným domácím odpadem. Aby se předešlo možným škodám na životním prostředí či na lidském zdraví, výrobky zodpovědně recyklujte, podpořte tím opětovné využívání materiálů. Pro vrácení použitého výrobku využijte dostupné vratné a sběrné systémy nebo se spojte s maloobchodním prodejcem, kde jste výrobek zakoupili. Ti pak mohou výrobek bezpečně recyklovat.

CZ



#### Σωστή απόρριψη αυτού του προϊόντος.

Αυτή η σήμανση υποδεικνύει ότι το προϊόν αυτό δεν πρέπει να απορρίπτεται μαζί με άλλα οικιακά απορρίμματα εντός της ΕΕ. Για να αποφευχθεί τυχόν κίνδυνος για το περιβάλλον ή την ανθρώπινη υγεία, παρακαλείσθε να το ανακυκλώσετε υπεύθυνα για να προωθήσετε την επαναχρησιμοποίηση των υλικών πόρων. Για να επιστρέψετε τη μεταχειρισμένη συσκευή σας, χρησιμοποιήστε τα διαθέσιμα συστήματα επιστροφής και συλλογής ή επικοινωνήστε με το κατάστημα από το οποίο αγοράσατε το προϊόν. Αυτοί μπορούν να ανακυκλώσουν το προϊόν με ασφάλεια.

GR



#### Tinkamas šio gaminio šalinimas.

Šis ženklas reiškia, kad ES šalyse šio gaminio negalima išmesti su buitinėmis atliekomis. Norėdami išvengti pavojaus aplinkai arba žmonių sveikatai, atsakingai pasirūpinkite jo perdirbimu, kad paskatintumėte pakartotinį medžiagų panaudojimą. Norėdami grąžinti panaudotą prietaisą, pasinaudokite esamomis atliekų grąžinimo ir surinkimo sistemomis arba kreipkitės į pardavėją, iš kurio įsigijote gaminį. Jie gali saugiai perdirbti šį gaminį.

LT



#### Správna likvidácia tohto výrobku.

Toto označenie určuje, že v rámci EÚ sa tento výrobok nesmie likvidovať spolu s komunálnym odpadom z domácnosti. Aby sa predišlo rizikám pre životné prostredie alebo ľudské zdravie, zabezpečte ich náležitú recykláciu, čím podporíte opätovné využívanie prírodných zdrojov. Ak chcete použité zariadenie vrátiť, využite na to dostupné systémy zberu a recyklácie odpadu alebo požiadajte o pomoc predajcu, u ktorého ste výrobok kúpili. Ten dokáže tento výrobok bezpečne recyklovať.

SK



#### Selle toote õige kõrvaldamine.

See märgis näitab, et ELis ei tohi seda toodet käidelda koos muude majapidamisjäätmetega. Ohu vältimiseks keskkonnale või inimeste tervisele viige need vastutustundlikult ümbertöötlusse, et soodustada materjaliresursside taaskasutamist. Oma kasutatud seadme tagastamiseks kasutage saadavalolevaid tagastus- ja kogumissüsteeme või võtke ühendust jäemüüjaga, kellelt te toote ostsite. Müüja võib selle toote ohutult ümbertöötlusse viia.

EE



#### Korrekt eliminering af dette produkt.

Dette mærke indikerer, at dette produkt, i overensstemmelse med EU, ikke skal bortskaffes sammen med andet husholdningsaffald. For at undgå enhver risiko for miljøet eller menneskers sundhed, skal du genanvende det på ansvarlig vis og således fremme genbrug af materielle ressourcer. Hvis du ønsker at returnere din brugte enhed, skal du bruge de returnerings- og indsamlingssystemer, der er tilgængelige, eller kontakte forhandleren, hvor du købte produktet. De kan genbruge dette produkt på sikker vis.

DK

