

ONKYO

TX-NR3030

AV RECEIVER

Fr

Es

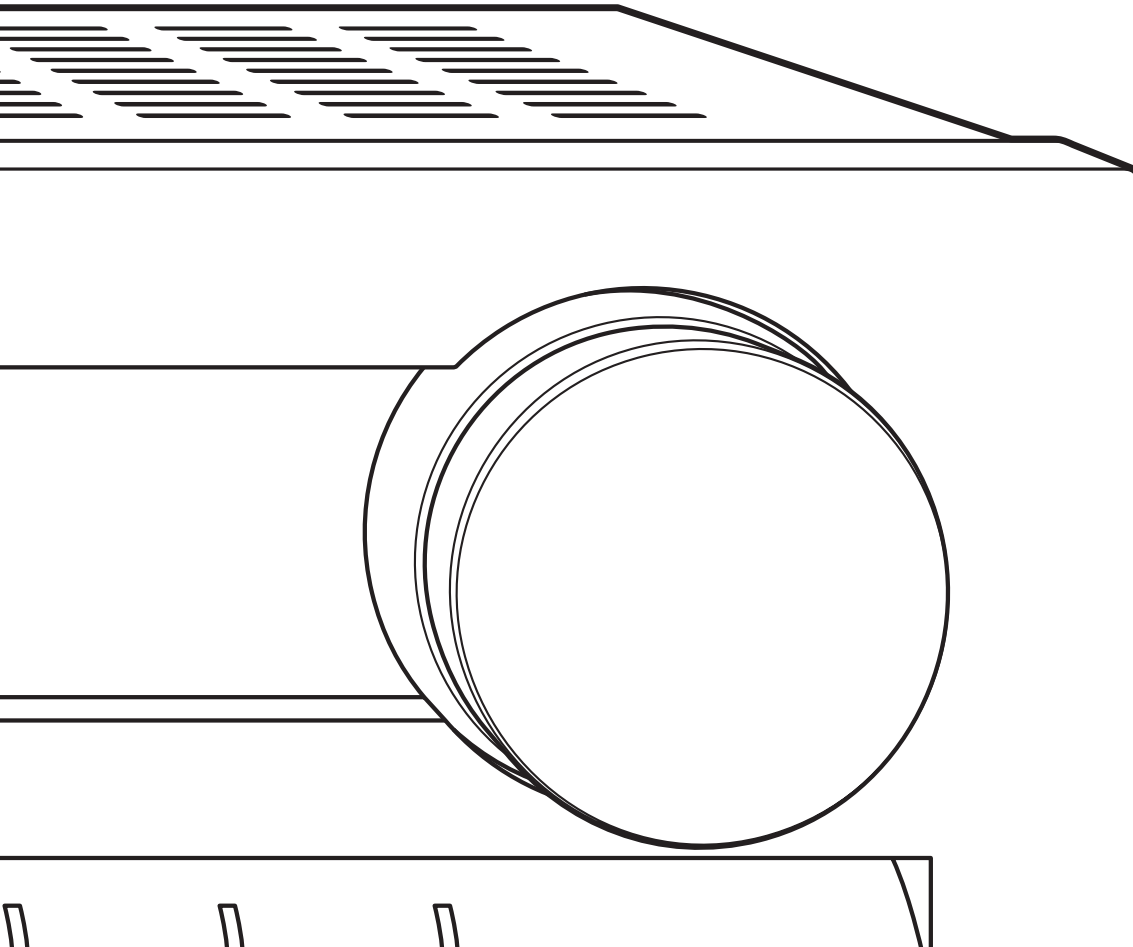

Mode d'Emploi Base

Mode d'Emploi Avancé trouvé ici



<http://www.onkyo.com/manual/txnr3030/adv/fr.html>

Fr

Avant de Démarrer

A propos du Mode d'Emploi Base

Le Mode d'Emploi Base vous guide à travers les étapes fondamentales, afin d'utiliser l'ampli-tuner AV depuis les connexions de la TV, du système d'enceintes et des composants d'écoute, aux fonctions nécessaires pour l'écoute. De cette façon, le Mode d'Emploi Base vous informe des instructions sur les fonctions fréquemment utilisées. Par ailleurs, il existe une autre partie du manuel intitulée Mode d'Emploi Avancé qui vous explique les informations détaillées que nous avons décidées de publier sur Internet pour des raisons écologiques.

Mode d'Emploi Avancé







Le Mode d'Emploi Avancé est toujours mis à jour avec les toutes dernières informations et son interface intuitive, qui peu importe si vous l'utilisez depuis le PC ou le Smartphone, aide à en apprendre davantage sur l'ampli-tuner AV. Le Mode d'Emploi Avancé est constitué des chapitres suivants.

- Détails sur la lecture AM/FM
- Lire des fichiers musicaux à partir d'un appareil de stockage USB
- Écouter la webradio
- Lire de la musique avec DLNA
- Lire des fichiers musicaux dans un dossier partagé
- Faire fonctionner des fichiers musicaux avec la télécommande
- Mode d'écoute
- Configuration avancée
- Faire fonctionner les autres composants avec la télécommande
- Connexion avancée
- Connecter et faire fonctionner les composants Onkyo RI
- Fonction de contrôle entre l'appareil et le composant externe
- Mise à jour du micrologiciel
- Dépannage
- Informations de référence

Fonctionnalités

- Équipé d'un amplificateur 11 canaux
- Prend en charge la lecture en format Dolby Atmos qui permet un positionnement et un déplacement à 360 degrés du son y compris le son en hauteur
- Le mode d'écoute Dolby Surround étend les sources 2 ch, 5.1 ch ou 7.1 ch aux configurations d'enceinte disponibles.
- Certifié THX Select2 Plus
- Intègre la technologie Qdeo™ pour la conversion ascendante de la vidéo HDMI
- Toutes les prises HDMI permettent l'affichage d'une résolution 4K à 60 Hz
- Supporte la fonction HDMI Through qui permet la transmission depuis un appareil de lecture en veille à la TV
- Prend en charge HDCP2.2, une protection rigoureuse contre la copie pour fournir un contenu de haute qualité (HDMI IN3/OUT MAIN uniquement)
- Supporte ARC (Audio Return Channel)
- Supporte la lecture depuis un appareil de stockage USB
- Supporte des fonctions réseau variées comme la webradio, DLNA, etc.
- Prend en charge Wi-Fi, Bluetooth et des appareils mobiles compatibles MHL.
- Capacité bi-amplification
- Fonction de synchronisation A/V pour corriger l'écart audio et vidéo
- La fonction multi-zone qui vous permet de lire une source différente dans une pièce autre que la pièce principale (la vidéo peut aussi être lue en Zone 2)
- 32 bit DSP (Digital Signal Processor) avec une performance de calcul excellente
- Music Optimizer pour les fichiers musicaux™ numériques compressés
- Système de Basses avec synchronisation des phases
- L'installation automatique de l'enceinte est possible en utilisant un microphone calibré fourni (AccuEQ Room Calibration)
- Supporte la lecture de MP3, FLAC, WAV, Ogg Vorbis, Apple Lossless, DSD via le réseau et les périphériques de stockage USB (les formats pris en charge seront différents selon l'environnement d'utilisation)
- Calibrage Vidéo ISF (Fondation de la Science de l'Image)

Accessoires fournis

-  Antenne FM intérieure --- (1)
-  Antenne cadre AM --- (1)
-  Étiquettes de couleur pour le câble d'enceinte --- (1)
-  Télécommande (RC-884M) --- (1)
Piles (AA/R6) --- (2)
-  Cordon d'alimentation --- (1)
-  Micro de paramétrage d'enceintes --- (1)

* Le nombre entre parenthèses indique la quantité. Sur l'emballage, la lettre à la fin du nom du produit indique la couleur.

Comment utiliser la télécommande

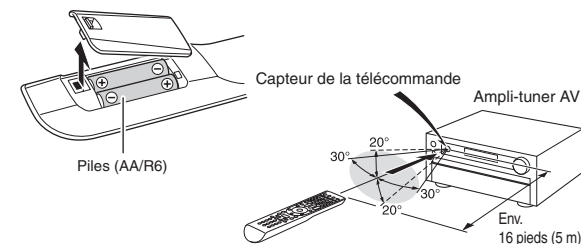

- * Si la télécommande reste longtemps inutilisée, retirez les piles pour éviter toute fuite.
- * Veuillez noter que garder des piles consommées à l'intérieur de la télécommande peut causer des corrosions et l'endommager.



Mode d'Emploi Avancé trouvé ici
<http://www.onkyo.com/manual/txnr3030/adv/fr.html>

Étape 1 : Connexions

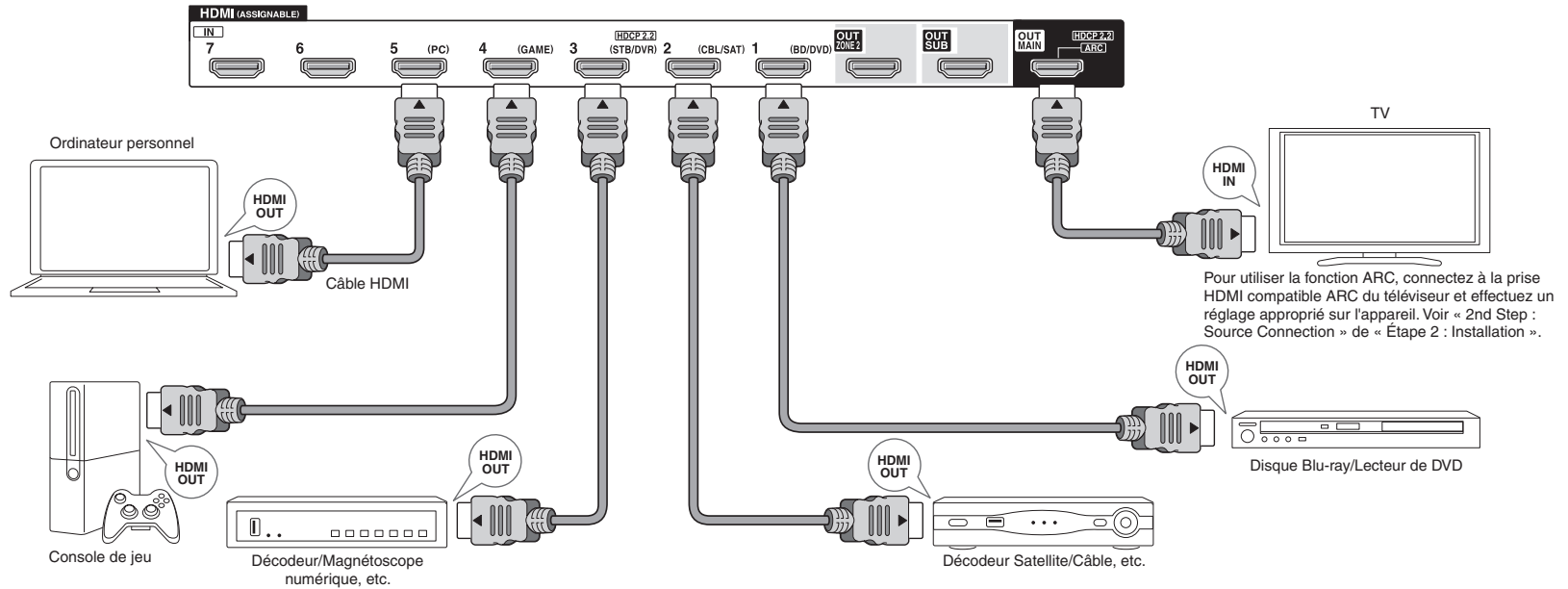

1 Connexion du téléviseur et des lecteurs

Important : Le cordon d'alimentation doit être connecté uniquement lorsque toutes les autres connexions sont effectuées.

Branchement de câble HDMI

L'appareil a beaucoup de prises HDMI sur son panneau arrière et chacune d'entre elles correspond à un sélecteur d'entrée du même nom sur le panneau avant. Par exemple, un lecteur de disques Blu-ray sera connecté à la prise IN 1 et le bouton BD/DVD sur le panneau frontal sera utilisé pour l'écoute du son de la lecture (si le lecteur respecte la norme CEC, l'entrée sera activée automatiquement). Si vous ajoutez un autre lecteur de disques Blu-ray, vous pouvez utiliser une autre prise que IN 1. Il est possible de modifier l'attribution des prises d'entrée et des boutons

sélecteurs d'entrée. Pour savoir comment faire des réglages, voir le Mode d'Emploi Avancé.

Pour connecter le téléviseur et l'appareil, connectez la prise HDMI OUT MAIN à l'appareil et la prise HDMI IN au téléviseur à l'aide d'un câble HDMI. Grâce à ce raccordement, il est maintenant possible d'afficher l'écran des réglages de l'appareil sur le téléviseur ou de transmettre les signaux audio/vidéo du lecteur vers le téléviseur. Si votre téléviseur est compatible avec la fonction ARC (Audio Return Channel), il est possible d'écouter le son du téléviseur avec les enceintes du ampli-tuner AV grâce uniquement à cette connexion. Si votre téléviseur est incompatible avec la fonction ARC, vous avez besoin, en plus de la connexion de la prise HDMI OUT MAIN, d'une connexion de câble optique numérique entre la prise optique de sortie audio numérique du téléviseur et la prise DIGITAL IN OPTICAL de l'appareil ou bien d'une connexion câble audio analogique (RCA) entre la prise de sortie audio du téléviseur et la prise d'entrée audio analogique TV/CD de l'appareil.

- La connexion audio avec une TV n'est pas compatible avec la fonction ARC

* Sélectionnez une connexion appropriée pour votre téléviseur.

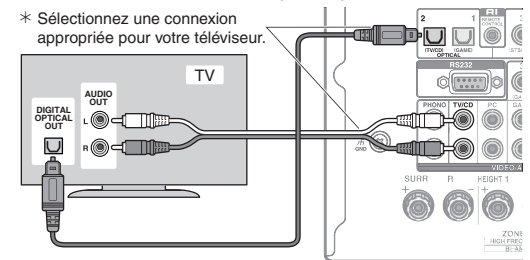

Un autre téléviseur peut être connecté à la prise HDMI OUT SUB. Dans ce cas, appuyez plusieurs fois sur MONITOR OUT de l'appareil principal pour afficher « SUB » ou « MAIN+SUB » puis sélectionnez la méthode de sortie. Vous pouvez également profiter de l'utilisation de la fonction de zone avec la prise HDMI OUT ZONE 2. Pour plus de détails, voir la section 6 « Utilisation de la fonction multi-zone » de « Étape 3 : Écouter ».

L'appareil est compatible avec la fonction HDMI Through qui permet la transmission des lecteurs vers le téléviseur même lorsque celui-ci est en veille. Vous devez modifier les paramètres pour activer le lien de sélection d'entrée avec un dispositif compatible CEC, la connexion avec un téléviseur compatible ARC et la fonction HDMI Through. Voir « 2nd Step : Source Connection » de « Étape 2 : Installation ».

- Pour profiter de la vidéo projetée HDCP2.2, connectez le lecteur à la prise IN3 et le téléviseur à la prise HDMI OUT MAIN de l'appareil. Votre lecteur et votre téléviseur doivent être compatibles avec HDCP2.2.
- Pour lire des vidéos de 4K ou de 1080p, utilisez le câble HDMI haute vitesse.
- Il est possible d'envoyer la vidéo et l'audio d'un périphérique mobile compatible MHL en connectant le périphérique mobile compatible MHL aux prises AUX INPUT HDMI/MHL situées sur le panneau avant.

Connexion des composants sans HDMI

Si votre composant AV n'a pas de prise HDMI, utilisez une prise disponible de votre appareil pour la connexion du câble avec cet appareil. Comme pour les prises HDMI, les autres prises de cet appareil possèdent un bouton sélecteur d'entrée attribué au préalable sur le panneau frontal. Voir le nom du bouton sélecteur d'entrée visible avec la prise lors de la connexion du périphérique.

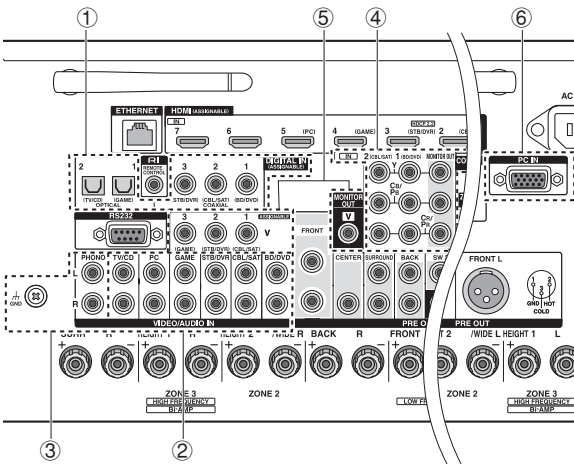

■ Connexion de signal audio

- 1 **Connexion numérique** : Utilisez un câble optique numérique (OPTICAL) ou un câble coaxial numérique (COAXIAL) pour une connexion avec un lecteur.

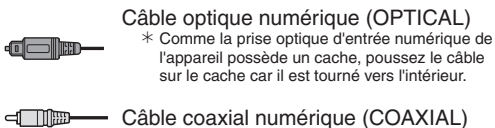

- 2 **Connexion analogique** : Utilisez un câble audio analogique (RCA) pour la connexion à un lecteur. Pour profiter de la lecture multi-zone de l'audio d'un lecteur CD ou d'un autre lecteur similaire sans prise de sortie HDMI, vous devez utiliser le câble audio analogique (RCA) pour brancher les prises correspondantes du lecteur et de cet appareil. Pour plus de détails sur la fonction multi-zone, voir la section 6 « Utilisation de la fonction multi-zone » de « Étape 3 : Écouter ».

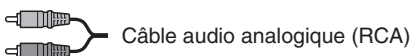

- 3 **Connexion avec la platine tourne-disque** : Si elle utilise un type de cartouche MM et ne dispose pas d'un égaliseur audio intégré, connectez-la à la prise ③ PHONO. Si la platine tourne-disque raccordée à un égaliseur audio intégré, connectez-la à la prise ② TV/CD.

- * Si elle utilise un type de cartouche MC, installez un égaliseur audio compatible avec le type de cartouche MC entre l'appareil et la platine tourne-disque en le connectant à la prise ② TV/CD. Pour plus de détails, reportez-vous au mode d'emploi de la platine disque.
- * Si la platine tourne-disque a un fil de mise à la terre, connectez-le à la borne GND de l'appareil. Si la connexion du fil de terre augmente le bruit, débranchez-le.

■ Connexion du signal vidéo

L'appareil dispose d'une fonction de conversion vidéo. Pour plus de détails, consultez la section sur la droite.

- 4 Utilisez un câble vidéo composante pour connecter le téléviseur aux prises d'entrée vidéo composante et un lecteur aux prises de sortie vidéo composante.



- 5 Utilisez un câble vidéo composite pour connecter un téléviseur à la prise d'entrée vidéo composite avec une prise de sortie vidéo composite.



- 6 Utilisez un câble RVB analogique pour connecter l'appareil avec un PC.

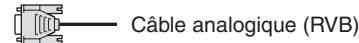

- * Les signaux vidéo du PC connecté au port PC IN seront uniquement envoyés vers un téléviseur connecté à la prise HDMI OUT MAIN/SUB/ZONE2.

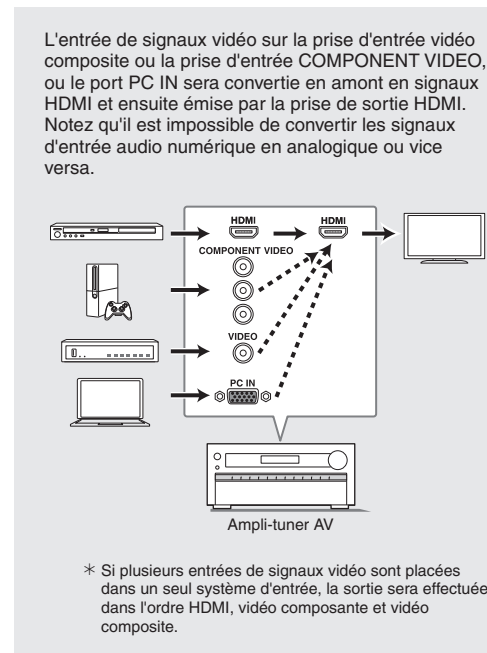

2 Connexion des enceintes

Disposition de l'enceinte

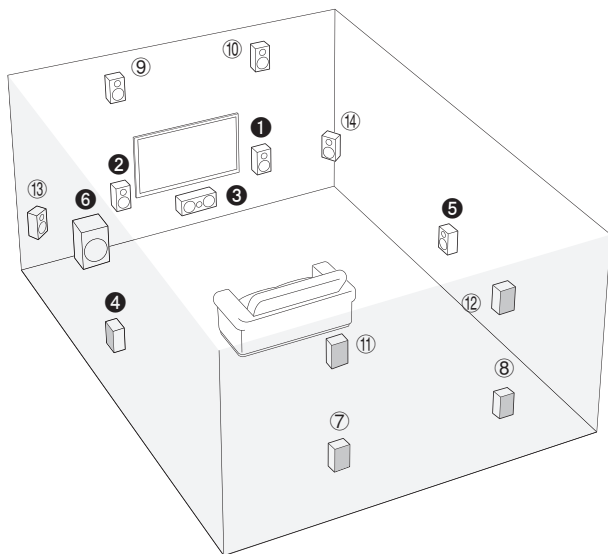

Pour profiter du mode d'écoute Dolby Atmos, des enceintes en hauteur 1 ou des enceintes surround arrière doivent être installées.

- 1 2 Enceintes frontales
- 3 Enceinte centrale
- 4 5 Enceintes ambiophoniques
- 6 Caisson de basse
- 7 8 Enceintes ambiophoniques arrière
- 9 10 Enceintes en Hauteur 1 (Avant hautes)
- 11 12 Enceintes en Hauteur 2 (Arrière hautes)
- 13 14 Enceintes larges

- 11 12 et 13 14 partagent les mêmes bornes d'enceintes. Sélectionnez l'un des groupes.
- Pour utiliser la fonction multi-zone, voir la section 6 « Utilisation de la fonction multi-zone » de « Step 3 : Ecouter ».

5.1 ch : Connectez les enceintes 1 2 3 4 5 6 à l'appareil. 1 2 émet un son stéréo à l'avant. 3 émet des sons au centre tels que les dialogues et sons vocaux. 4 5 produit un champ sonore arrière. 6 reproduit les sons de basse et crée un champ sonore riche. Jusqu'à quatre caissons de basse peuvent être raccordés à l'appareil.

Enceintes Surround arrière : Le positionnement 7 8 des enceintes permet la lecture en configuration 7.1 canaux ce qui permet une amélioration du sentiment d'immersion créé par le champ sonore arrière. Il permet également d'améliorer l'homogénéité des sons arrières et produit des expériences sonores plus naturelles dans le champ sonore.

Enceintes en hauteur 1 et 2 : Le positionnement 9 10 ou 11 12 des enceintes produit des effets surround sur un plan vertical. d'écoute Dolby Atmos et Dolby Surround.

- Pour profiter du mode d'écoute Dolby Atmos, des enceintes en hauteur 1 ou des enceintes surround arrière doivent être installées.
- Bien que les enceintes en hauteur 1 puissent améliorer les effets surround, nous vous recommandons d'ajouter les enceintes en hauteur 2 pour garantir des effets complets.
- Installez les enceintes en hauteur comme les enceintes avant haute et arrière haute sur la partie supérieure du mur avant ou arrière. Il existe d'autres types d'enceintes en Hauteur.

Enceintes larges : Le positionnement 13 14 des enceintes permet de rendre le champ sonore avant encore plus large. Il permet également d'adoucir les transitions entre les sons avant et arrière.

Arrangements des enceintes en Hauteur (Dolby Atmos)

Il existe plusieurs types d'enceintes en Hauteur autres que ceux mentionnés dans la section précédente. Consultez la section suivante « Combinaison de dispositions d'enceintes en Hauteur 1 et 2 », puis sélectionnez la combinaison des dispositions parmi celles spécifiées pour enceintes en Hauteur 1 et 2.

- Cet appareil effectue un traitement optimal du champ sonore pour le type d'enceintes en Hauteur 1 et 2 enregistré dans les réglages de base (avec l'assistant d'installation) en fonction de la mise en place réelle des enceintes. Notez que les effets ne peuvent pas être obtenus de manière optimale si vous positionnez les enceintes en Hauteur d'après une combinaison de dispositions autre que celle spécifiée.
- Dolby vous recommande de placer les enceintes comme décrit dans « Installation des enceintes au plafond » afin d'obtenir le meilleur effet Dolby Atmos.

Utilisation d'enceintes Dolby Activé

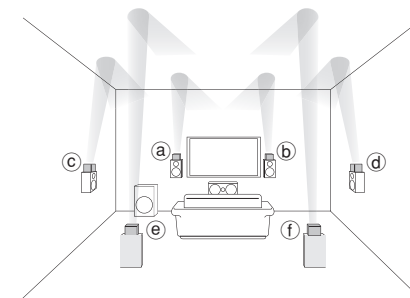

- a b Enceinte Dolby Activé (Avant)
- c d Enceinte Dolby Activé (Surround)
- e f Enceinte Dolby Activé (Arrière)

Une enceinte Dolby Activé a été spécialement conçue pour être utilisée comme enceinte en hauteur. Il y a deux types d'enceintes Dolby Activé, l'un doit être placé sur le panneau supérieur des autres enceintes comme les enceintes avant et les enceintes surround, l'autre est de type intégré aux enceintes normales. Les enceintes activées Dolby conçues avec leur sortie vers le plafond créent un effet audio élevé en modes d'écoute Dolby Atmos et Dolby Surround en fournissant des sons en écho sur le plafond.

Installation des enceintes au plafond

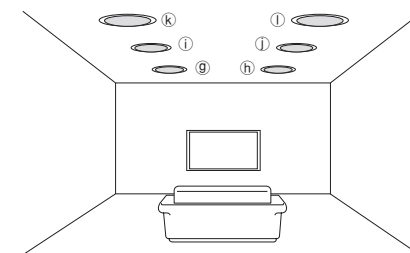

- g h Supérieure avant
- i j Supérieure centre
- k l Supérieure arrière

Les enceintes au plafond, etc. sont utilisées pour optimiser au maximum les effets en mode d'écoute Dolby Atmos ou Dolby Surround. Installez les enceintes Supérieures Avant à mi-chemin entre la position juste au-dessus de la position d'écoute et la position juste au-dessus des enceintes avant. Installez les enceintes Supérieures Centre juste au-dessus de la position d'écoute. Installez les enceintes Supérieures Arrière à mi-chemin entre la position juste au-dessus de la position d'écoute et la position juste au-dessus des enceintes surround arrières.

Combinaison de dispositions d'enceintes en Hauteur 1 et 2

Dolby vous recommande de suivre le modèle de combinaison suivant pour obtenir le meilleur effet des modes d'écoute de Dolby Atmos et de Dolby Surround.

- Paire 1 : Supérieure centre
- Paire 2 : Avant supérieur/Arrière supérieur

Ce qui suit correspond aux dispositions d'enceintes en Hauteur 2 pouvant être sélectionnées en fonction du type d'enceintes en Hauteur 1.

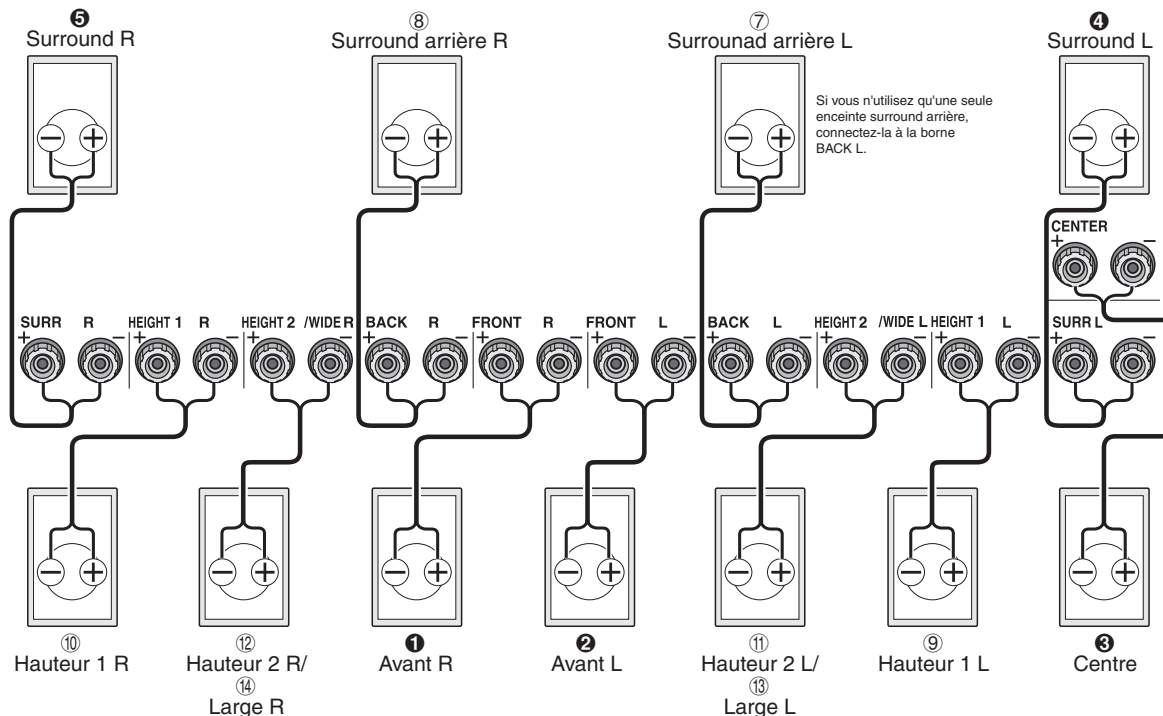

Enceintes en Hauteur1: Avant Hautes

Enceintes en Hauteur 2 : Ne pas utiliser/Supérieure Centre/Arrière Haute/Enceinte Dolby Activé (Surround)/Enceinte Dolby Activé (Arrière)

Enceintes en Hauteur1: Supérieure avant

Enceintes en Hauteur 2 : Ne Pas Utiliser/Supérieure Arrière

Enceintes en Hauteur1: Supérieure centre

Enceintes en Hauteur 2 ne peuvent pas être utilisées.

Enceintes en Hauteur1: Enceinte Dolby Activé (Avant)

Enceintes en Hauteur 2 : Ne Pas Utiliser/Enceinte Dolby Activé (Surround)/Enceinte Dolby Activé (Arrière)

Enceintes en Hauteur1: Enceinte Dolby Activé (Surround)

Enceintes en Hauteur 2 ne peuvent pas être utilisées.

Enceintes en Hauteur1: Enceinte Dolby Activé (Arrière)

Enceintes en Hauteur 2 ne peuvent pas être utilisées.

- Lorsque les enceintes avant sont connectées en bi-amplification, vous pouvez sélectionner une disposition pour enceintes en Hauteur 2 parmi les options suivantes. Ne pas utiliser/Avant Haute/Supérieure Frontale/Supérieure Moyenne/Enceinte Dolby Activé (Avant)/Enceinte Dolby Activé (Surround)/Enceinte Dolby Activé (Arrière)

Instructions sur la manière de brancher les enceintes

Important : Raccordez des enceintes de valeur d'impédance comprise entre 4 Ω et 16 Ω. Vous devez modifier le réglage si l'une des enceintes est dotée d'une impédance de 4 Ω ou plus, jusqu'à moins de 6 Ω. Vous pouvez configurer en regardant les instructions affichées sur l'écran du téléviseur. Appuyez sur RECEIVER puis sur HOME sur la télécommande. Sélectionnez « Setup » - « 2.Speaker Setup » - « Speaker Settings » - « Speaker Impedance » et changez la valeur par défaut de « 60hms » à « 40hms ».

- Sélectionnez l'élément grâce aux boutons curseurs de la télécommande et appuyez sur ENTER pour confirmer votre sélection. Pour retourner à l'écran précédent, appuyez sur RETURN.

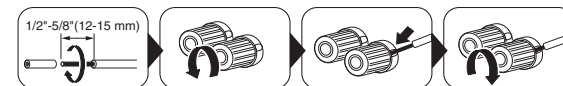

Découpez et retirez la gaine plastique à l'extrémité du câble de l'enceinte, torsadez son cœur et connectez-le à la borne. Connectez correctement les prises de l'appareil et les prises de l'enceinte (+ avec + et - avec -) pour chaque canal. Si une connexion est mauvaise, un son grave peut se détériorer à cause d'une inversion de phase. Pour faciliter une connexion correcte, attachez les étiquettes colorées pour enceintes fournies du côté + aux deux extrémités du câble de chaque canal.

Connexion du caisson de basse

Jusqu'à quatre caissons de basses avec amplificateur de puissance intégré peuvent être connectés aux prises du caisson de basses. Réglez le commutateur de sélection du seuil du filtre du caisson de basse sur DIRECT. Si le caisson de basse ne possède pas de commutateur de sélection de

seuil du filtre mais une molette d'ajustement de la fréquence de seuil, tournez celle-ci sur sa fréquence maximale. Si votre caisson de basse ne possède pas d'amplificateur de puissance intégré, vous pouvez en connecter un entre l'appareil et le caisson de basse.

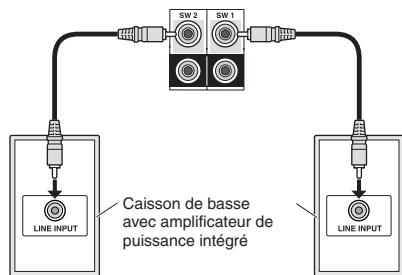

- L'enceinte est réglée sur le canal 7.2 au moment de l'achat. Vous pouvez le modifier manuellement ou en utilisant le réglage automatique de l'enceinte.
- Court-circuiter le câble + et le câble - ou bien mettre en contact le cœur du câble avec le panneau arrière de l'appareil peut entraîner une défaillance. De plus, ne raccordez pas deux câbles ou plus à une seule borne d'enceinte ou une enceinte à plusieurs bornes.
- L'utilisation d'une enceinte de valeur d'impédance inférieure au réglage peut entraîner une défaillance.

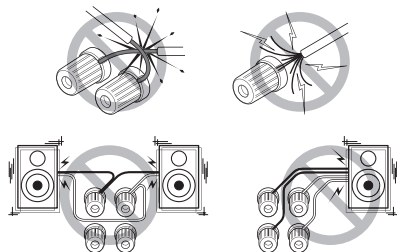

Lorsque vous utilisez des fiches bananes vendues dans le commerce : resserrez jusqu'au bout les bornes des enceintes puis insérez les fiches bananes. N'insérez pas le cœur du câble d'enceinte directement dans le trou de la fiche banane de la borne d'enceinte. (Modèle nord-américain)

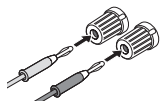

3 Autres connexions

Connexions d'antenne AM/FM

Raccordez les antennes pour écouter les diffusions AM/FM. Lorsque vous écoutez une diffusion pour la première fois, réglez la position de l'antenne et son orientation pour pouvoir obtenir la meilleure réception possible.

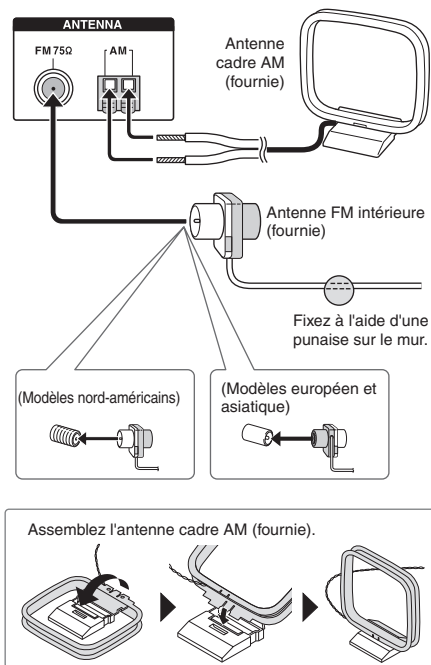

Connexion réseau

Vous pouvez profiter de la webradio et du DLNA en connectant l'appareil à un réseau local. L'appareil peut être raccordé à un routeur grâce à un câble Ethernet ou bien à un routeur sans-fil pour réseau local grâce à une connexion Wi-Fi. En cas de connexion filaire, raccordez le câble Ethernet au port Ethernet. Voir « 4th Step : Network Connection » de « Étape 2 : Installation ».

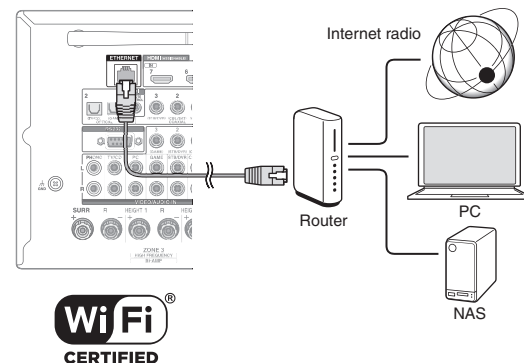

Connexion des écouteurs

Connectez des écouteurs stéréo avec une prise standard (1/4 pouce ou ø 6,3 mm) à la prise PHONES sur le panneau avant. Le son des enceintes sera coupé lorsque vous utilisez les écouteurs.

- Si vous avez sélectionné un autre mode d'écoute que Pure Audio, Stéréo, Mono et Direct, connecter un casque audio fera basculer le mode d'écoute vers Stéréo.

Étape 2 : Installation

Important : Lorsque l'appareil est mis sous tension pour la première fois, l'assistant d'installation de la section 2 sera automatiquement lancé. Si vous utilisez l'assistant d'installation pour effectuer la configuration initiale, connectez un téléviseur à la prise HDMI OUT MAIN ou SUB de l'appareil via une connexion HDMI.

1 Mise sous tension

Raccordez le cordon d'alimentation à la prise. Appuyez sur **ON/STANDBY** sur l'appareil principal ou bien **RECEIVER** sur la télécommande pour allumer l'appareil ou bien le mettre en mode veille.

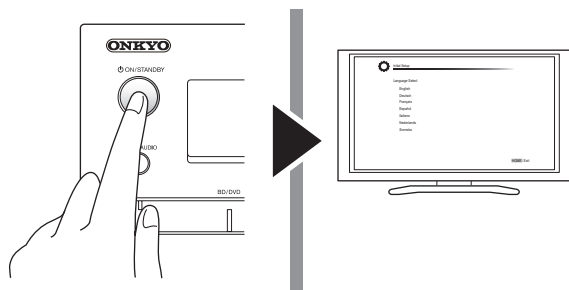

* Ce unité dispose d'un cordon d'alimentation amovible. Raccordez le cordon d'alimentation au AC INLET de l'appareil puis à la prise. Toujours débrancher de la prise en premier lorsque vous retirez le cordon d'alimentation. Lorsque l'appareil s'allume, un courant important circule instantanément et peut affecter le fonctionnement de l'ordinateur et autres périphériques. Il est recommandé d'utiliser une prise différente de celle utilisée pour l'ordinateur ou autres périphériques sensibles.

Notification de la mise à jour du micrologiciel : Si l'appareil est connecté via un réseau local et qu'une mise à jour du micrologiciel est disponible, le message « Firmware Update Available » s'affichera. Pour exécuter la mise à jour, sélectionnez « Update Now » grâce aux boutons curseurs de la télécommande et appuyez sur ENTER. Lorsque « Completed! » apparaît, appuyez sur **ON/STANDBY** de l'unité principale pour mettre l'appareil en mode veille. Ensuite, la mise à jour sera terminée.

- L'appareil se met automatiquement en mode veille 3 minutes après que « Completed! » apparaît sur l'affichage. Dans ce cas également, la mise à jour sera terminée.

2 Effectuer la configuration initiale à l'aide de l'assistant d'installation

À lire avant de commencer la procédure :
Configurez en répondant aux instructions affichées sur l'écran du téléviseur. Sélectionnez l'élément grâce aux boutons curseurs de la télécommande et appuyez sur ENTER pour confirmer votre sélection. Pour retourner à l'écran précédent, appuyez sur RETURN.

- Si vous interrompez la procédure en cours ou modifiez le paramètre effectué lors de la configuration initiale et que vous voulez appeler l'assistant d'installation une nouvelle fois, appuyez sur RECEIVER puis sur HOME sur la télécommande, et sélectionnez « Setup » - « 7.Hardware Setup » - « Initial Setup » et appuyez sur ENTER.

Sélectionnez la langue en premier. Dans l'écran suivant, le résumé de l'assistant d'installation s'affichera comme indiqué ci-dessous. Sélectionnez « Yes » à l'écran et appuyez sur la touche ENTER de la télécommande.

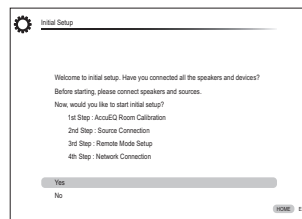

L'assistant d'installation se déroule en quatre étapes comme suit.

- 1st Step : AccuEQ Room Calibration (Étalonnage de la pièce AccuEQ)

- 2nd Step : Source Connection (Connexion de la source)
- 3rd Step : Remote Mode Setup (Configuration du mode à distance)
- 4th Step : Network Connection (Connexion réseau)

■ 1st Step : AccuEQ Room Calibration

La tonalité de test provenant de chaque enceinte sera mesurée pour activer le réglage du nombre d'enceintes, du niveau de volume, des fréquences de croisement optimales

de chaque enceinte et la distance depuis le point d'écoute principal, et également pour activer la correction de la distorsion causée par l'environnement acoustique de la pièce.

- Vous ne pouvez pas revenir à l'écran précédent pendant la configuration des enceintes, même si vous appuyez sur RETURN.
- Vous ne pouvez pas configurer les réglages de l'enceinte large avec l'assistant d'installation. Pour plus de détails sur la configuration les enceintes larges, voir le Manuel Avancé.

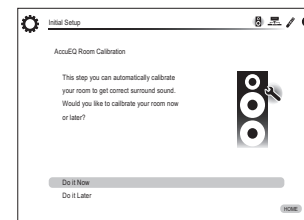

- 1. Placez le micro de paramétrage d'enceintes.** Lorsque l'écran d'accueil ci-dessus s'affiche, avant de commencer la procédure, placez le micro de paramétrage d'enceintes fourni sur la position de mesure ★ en vous référant à la figure ci-dessous.

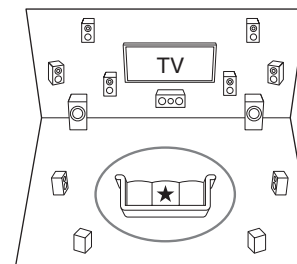

○ : Zone d'écoute

★ : Position de mesure avec micro

- * Les mesures ne pourront se faire correctement si le micro est tenu à la main. Les mesures sont impossibles si les écouteurs sont utilisés.
- * Le son du caisson de basse peut ne pas être détecté car il est de fréquence extrêmement basse. Augmentez le volume du caisson de basse jusqu'à environ la moitié du volume maximal et réglez la fréquence à son niveau maximal.
- * Une forte tonalité de test se fait entendre lors de la mesure. La mesure peut être interrompue à cause du bruit ambiant ou d'une interférence de fréquences radio. Fermez la fenêtre et éteignez les appareils ménagers et les lampes fluorescentes.

- Après avoir placé le microphone à la position de mesure, sélectionnez « Do it Now » à l'aide des curseurs, puis appuyez sur ENTER.
- Connectez le microphone à la prise SETUP MIC de l'appareil.

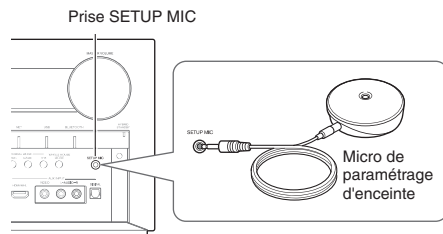

- Suivez les instructions affichées à l'écran du téléviseur.

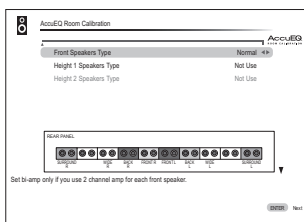

Lorsque l'écran ci-dessus s'affiche, réglez les éléments avec les curseurs de la télécommande. Lorsque le curseur est sur un élément, le contenu de l'élément s'affiche dans le coin inférieur gauche de l'écran. Après types de haut-parleurs avant et de hauteur sont sélectionnés, basculer l'écran en utilisant le curseur ▼ pour sélectionner le type de subwoofer. Après le réglage des éléments, appuyez sur la touche ENTER de la télécommande. Appuyez également sur la touche ENTER sur l'écran suivant.

- Des bornes d'enceinte et des descriptions de réglages s'affichent en bas de l'écran au fur et à mesure que vous déplacez le curseur sur chaque élément. Veuillez vous référer à ces informations sur l'écran.
- Le son des tonalités de test des enceintes connectées et le réglage automatique de l'enceinte débutent.

Les mesures seront effectuées deux fois pour chaque enceinte. Cela prend plusieurs minutes pour être accompli. Gardez la pièce aussi silencieuse que possible lors des mesures. Si certaines enceintes ne produisent pas de tonalité de test, vérifiez qu'elles ne sont pas déconnectées.

- Au cours d'une mesure, chaque enceinte émet les tonalités de test à un volume élevé. Faites attention aux émissions de son qui pourraient nuire à votre voisinage, ou bien veillez à ne pas effrayer les jeunes enfants.

- Lorsque les mesures sont effectuées, les résultats des mesures s'affichent. Appuyez sur ◀/▶ sur la télécommande pour vérifier les réglages. Appuyez sur la touche ENTER avec « Save » sélectionné. Sur l'écran affichant que « AccuEQ Room Calibration » est sur « On », appuyez sur ENTER sur la télécommande.
 - S'il y a un message d'erreur, suivez les instructions à l'écran pour éliminer la cause de l'erreur.

À propos de la lecture THX

THX recommande de régler manuellement les enceintes si vous utilisez des enceintes certifiées THX, ou lors de la lecture avec les modes d'écoute THX.

- THX recommande de régler la fréquence de croisement sur « 80 Hz (THX) » manuellement.
- En raison de la complexité électrique et de l'interaction avec la pièce, vous remarquerez peut-être une irrégularité des résultats lors du réglage du niveau ou la distance de chaque enceinte. Si cela se produit, THX recommande de régler manuellement les enceintes et le caisson de basses.

- Lorsque « Please unplug setup microphone. » est affiché, débranchez le micro.

■ 2nd Step : Source Connection

Vous pouvez vérifier si chaque source d'entrée est connectée correctement.

- Lorsque l'écran de démarrage de la connexion de source s'affiche, sélectionnez « Yes, Continue » avec les boutons curseurs et appuyez sur ENTER.

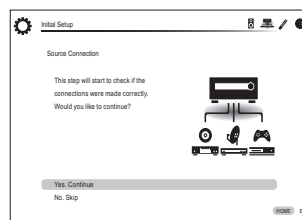

- Sélectionnez l'entrée de votre choix pour vérifier la connexion et appuyez sur ENTER. Lancez la lecture du dispositif sélectionné. Si la connexion est correcte, la vidéo/l'audio de la source d'entrée sélectionnée sur l'appareil seront lus.
- Après avoir vérifié la connexion, sélectionnez « Yes » à

l'aide des curseurs et appuyez sur ENTER.

- Si vous sélectionnez « No » et appuyez sur ENTER, la cause de l'erreur s'affiche. Suivez toujours les instructions pour éliminer la cause de l'erreur et vérifiez à nouveau la connexion.

- Sélectionnez « Yes » à l'aide des curseurs et appuyez sur ENTER sur la télécommande pour vérifier le branchement d'autres entrées ou sélectionnez « No, Done Checking » et appuyez sur ENTER pour sauter. Si vous sélectionnez « Yes », vous reviendrez à l'écran de l'étape 2. Si vous sélectionnez « No, Done Checking », vous passerez à l'étape 5.

- Activation du fonctionnement HDMI relié et d'autres fonctions Dans l'écran suivant, vous pouvez activer le fonctionnement HDMI relié avec un dispositif compatible CEC, la connexion avec un téléviseur compatible ARC et la fonction HDMI Through. Sélectionnez « Yes » à l'aide des curseurs pour les activer ou « No, Done Checking » pour sauter, puis appuyez sur ENTER sur la télécommande.

- Sélectionnez « Yes » à l'aide des curseurs et appuyez sur ENTER pour activer la fonction de lien CEC ou sélectionnez « No » et appuyez sur ENTER pour maintenir la désactivation.

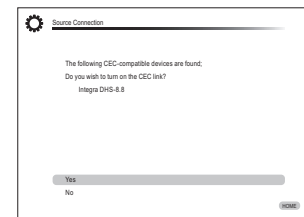

Si vous sélectionnez « Yes », la connexion avec un téléviseur compatible ARC et la fonction HDMI Through sont réglées sur « Auto » et activées.

■ 3rd Step : Remote Mode Setup

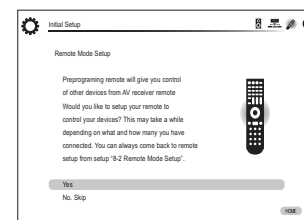

Lors de cette étape, vous pouvez activer le fonctionnement des autres composants à l'aide de la télécommande de

l'appareil. Lorsque l'écran de lancement de la configuration du mode à distance s'affiche, sélectionnez « Yes » à l'aide des curseurs et appuyez sur la touche ENTER de la télécommande. Suivez les instructions pour sélectionner la touche REMOTE MODE désirée et sur l'écran du clavier, saisissez les trois premiers caractères du nom de la marque de l'appareil que vous allez programmer (par exemple, « ONK » pour ONKYO) et lancez une recherche du code de la télécommande. Les instructions vous expliqueront également comment régler la télécommande.

■ 4th Step : Network Connection

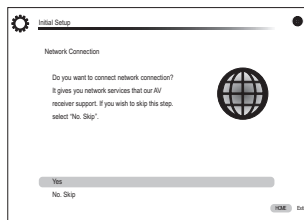

Vous pouvez vérifier la connexion au réseau et effectuer le réglage Wi-Fi. Lorsque l'écran de lancement de la connexion au réseau s'affiche, sélectionnez « Yes » à l'aide des curseurs et appuyez sur la touche ENTER de la télécommande. Si vous sélectionnez « Wired » sur l'écran suivant, vous pouvez afficher l'état de la connexion du câble LAN. Pour effectuer le réglage Wi-Fi, sélectionnez « Wireless », appuyez sur la touche ENTER sur la télécommande et suivez les sections ci-dessous.

Effectuez les préparations suivantes.

La connexion Wi-Fi nécessite un point d'accès tel qu'un routeur sans fil pour réseau local (*). Mettez sur papier le SSID et le mot de passe (clé) du point d'accès s'ils sont indiqués sur l'étiquette du boîtier principal. Si le point d'accès possède un bouton de réglage automatique (peut être appelé différemment selon le fabricant), vous pouvez faire l'installation sans avoir à utiliser le mot de passe. Pour savoir comment utiliser le bouton de réglage automatique du point d'accès, se référer à son manuel d'instruction.

* L'appareil est compatible avec une connexion Wi-Fi à un point d'accès de 2,4 GHz.

1. Sélectionnez le SSID du point d'accès à connecter avec les boutons curseurs et appuyez sur ENTER.

Lorsque le SSID du point d'accès apparaît sur l'écran du

téléviseur, sélectionnez le point d'accès de votre choix.

- Si vous avez modifié le réglage initial du point d'accès pour pouvoir vous passer de la saisie du mot de passe, l'étape 3 débute automatiquement.
- Si vous avez modifié le réglage initial du point d'accès pour cacher le SSID, voir « Lorsque le point d'accès n'est pas affiché ».

2. Sélectionnez et réglez la méthode d'authentification.

Écran "Enter Password" peut s'afficher, au lieu de l'écran ci-dessous, si le dispositif du point d'accès n'est pas équipé d'un bouton de réglage automatique.

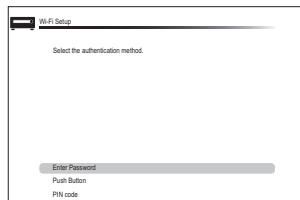

Lorsque l'écran ci-dessus est affiché, sélectionnez et réglez une des trois méthodes d'authentification : « Enter Password », « Push Button » et « PIN code ». Voir ci-dessous pour les détails et comment régler chaque méthode.

Enter Password : Saisissez le mot de passe du point d'accès pour établir la connexion.

- ① Sélectionnez « Enter Password » avec les boutons curseurs et appuyez sur ENTER.
- ② Saisissez le mot de passe (*) sur l'écran du clavier, sélectionnez « OK » avec les boutons curseurs et appuyez sur ENTER.
 - * Sélectionnez « Shift » et appuyez sur ENTER pour alterner entre les majuscules et les minuscules. Sélectionnez « ← » ou « → » et appuyez sur ENTER pour déplacer le curseur dans la direction choisie. Sélectionnez « Back Space » et appuyez sur ENTER pour effacer le caractère sur la gauche du curseur. Pour choisir de masquer le mot de passe par « * » ou l'afficher en clair, appuyez sur D sur la télécommande. Appuyez sur + 10 sur la télécommande pour activer la fonction « Shift » et CLR pour effacer tous les caractères saisis.
- ③ Si la méthode de sécurité du point d'accès à connecter est WEP, sélectionnez « Default Key ID », sélectionnez « OK » et appuyez sur ENTER.

Push Button : Utilisez le bouton de réglage automatique du point d'accès pour établir la connexion.

- ① Sélectionnez « Push Button » avec les boutons curseurs et appuyez sur ENTER.
- ② Appuyez et maintenez enfoncé le bouton de réglage automatique du point d'accès pendant les secondes nécessaires, sélectionnez « OK » avec les boutons curseurs et appuyez sur ENTER.

PIN Code : Sélectionnez cette méthode lorsque le bouton de réglage automatique du point d'accès est hors de portée. Sélectionnez « PIN code » avec les boutons curseurs et appuyez sur ENTER pour afficher le code PIN à 8 chiffres. Enregistrez le code PIN affiché pour accéder au point d'accès, sélectionnez « OK » avec les boutons curseurs et appuyez sur ENTER. Pour savoir comment enregistrer le code PIN au point d'accès, référez-vous à son manuel d'instruction.

3. Établir une connexion.

Le processus de connexion débute et le témoin lumineux du Wi-Fi sur la gauche de l'affichage de l'appareil clignote. Lorsque la connexion a été établie, le témoin lumineux Wi-Fi s'arrête de clignoter et reste allumé. Si le témoin lumineux Wi-Fi ne reste pas allumé, la connexion n'a pas été établie. Faire à nouveau le réglage. Si « Push Button » ne marche pas, essayez « Enter Password ».

Lorsque le point d'accès n'est pas affiché

Sélectionnez « Other... » avec le curseur ► sur la télécommande et appuyez sur ENTER pour afficher à l'écran le clavier. Saisissez le SSID et le mot de passe. Effectuez les réglages suivants en fonction du réglage du routeur.

■ Méthode WPA/WPA2

Sélectionnez « WPA » ou « WPA2 » dans « Security Method », sélectionnez « OK » et appuyez sur ENTER.

■ Méthode WEP

Sélectionnez « WEP » dans « Security Method » et sélectionnez « Default Key ID ». Puis sélectionnez « OK » et appuyez sur ENTER.

- Si le réglage de cryptage n'a pas été fait sur le routeur sans fil du réseau local, sélectionnez « None » dans « Security Method », sélectionnez « OK » et appuyez sur ENTER.

■ Quitter l'assistant d'installation

Après avoir terminé la configuration initiale, gardez « Finished » sélectionné et appuyez sur la touche ENTER de la télécommande. Le raccordement et la configuration de l'appareil sont maintenant terminés. Reportez-vous à l'étape 3 et profitez de votre Home Cinéma.

Étape 3 : Écouter

1

Lecture à partir du lecteur et le téléviseur



● **Pour contrôler l'appareil** : La télécommande de cet appareil est dotée d'une fonction mode de télécommande pour contrôler d'autres appareils. Vous ne pouvez pas contrôler cet appareil lorsque le contrôleur est dans le mode de télécommande. S'assurer d'appuyer sur ⑨ RECEIVER pour sélectionner le mode RECEIVER (pour le contrôle de cet appareil) avant de commencer son utilisation.

1. Mise sous tension

Appuyez sur ① **RECEIVER** sur la télécommande pour mettre sous tension.

- Réglez l'entrée du téléviseur sur celle assignée à l'appareil. Utilisez la télécommande du téléviseur.

2. Sélectionnez l'entrée de l'appareil et démarrez la lecture sur le lecteur ou le téléviseur.

- Appuyez sur ② INPUT SELECTOR pour lequel le lecteur choisi a été assigné. Appuyez sur TV/CD pour lire le son du téléviseur. Vous pouvez également utiliser les boutons sélecteurs d'entrée de l'appareil principal.
- L'entrée sera automatiquement choisie si le téléviseur répond aux normes CEC et est connecté à l'appareil grâce à un câble HDMI.

3. Choisissez le mode d'écoute souhaité.

Appuyez sur ⑤ les boutons de mode d'écoute pour changer de mode pour pouvoir profiter de différents modes d'écoute. Pour les détails concernant les modes d'écoute, voir « Modes d'écoute » à la section suivante.

4. Ajuster le volume avec ⑪

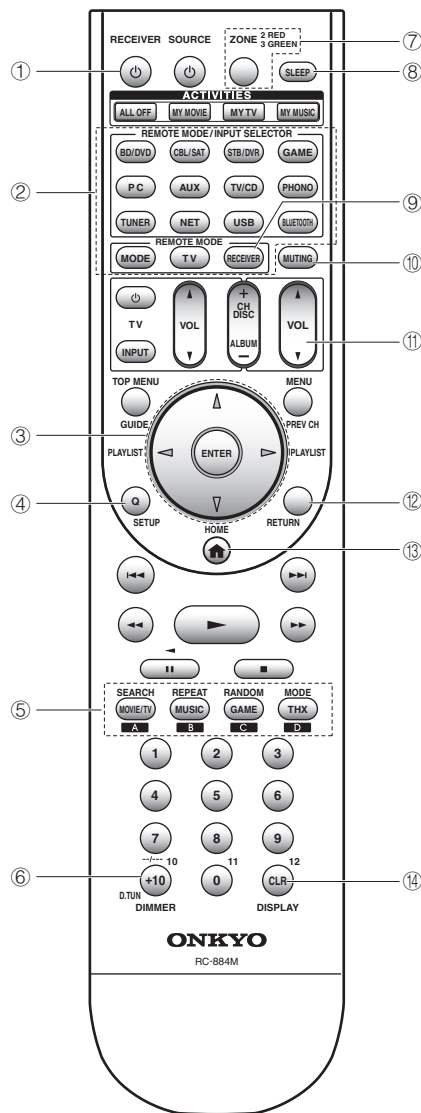

Noms des parties de la télécommande

- ① **Bouton **RECEIVER**** : Permet la mise en marche ou veille de l'appareil.
 - ② **Bouton REMOTE MODE/INPUT SELECTOR** : Change l'entrée à lire.
 - ③ **Boutons curseurs et bouton ENTER** : Déplace le curseur et confirme la sélection.
 - ④ **Bouton Q SETUP** : Affiche le menu de réglage rapide qui vous permet de paramétrer les fonctions les plus souvent utilisées, y compris la sélection d'entrée et le réglage du volume.
 - ⑤ **Boutons de mode d'écoute** : Permet de sélectionner le mode d'écoute.
 - ⑥ **Bouton DIMMER** : Modifie la luminosité de l'affichage. Cette touche permet également de mettre le témoin MASTER VOLUME sur marche et arrêt.
 - ⑦ **Bouton ZONE** : Pour une utilisation lorsque l'appareil est connecté à un pré-amplificateur principal dans une pièce séparée et le son est lu dans cette pièce.
 - ⑧ **Bouton SLEEP** : Règle l'heure à laquelle l'appareil passe automatiquement en mode veille.
 - ⑨ **Bouton RECEIVER** : Passe la télécommande sur le mode faisant fonctionner cet appareil.
 - ⑩ **Bouton MUTING** : Mise temporaire de l'audio en sourdine.
 - ⑪ **Boutons VOLUME** : Vous permet d'ajuster le volume. This button also cancels the muting.
 - ⑫ **Bouton RETURN** : Permet à l'affichage de retourner à son état précédent.
 - ⑬ **Bouton HOME** : Affiche le menu principal pour vous permettre d'effectuer les paramétrages avancés et d'utiliser la webradio et DLNA.
 - ⑭ **Bouton DISPLAY** : Modifie l'information affichée.
- Les boutons ① à ⑭ servent à utiliser d'autres appareils.

Modes d'écoute

Vous pouvez choisir un mode d'écoute à partir de plusieurs options comme le Dolby Digital, Dolby Atmos et DTS. Sélectionnez le mode choisi en commutant et en écoutant le son en temps réel dans différents modes. Les modes d'écoute sélectionnables dépendent du format des signaux d'entrée.

MOVIE/TV : Vous pouvez choisir un mode d'écoute approprié aux films et aux programmes télé.

MUSIC : Vous pouvez choisir un mode d'écoute approprié à la musique.

GAME : Vous pouvez choisir un mode d'écoute approprié aux jeux vidéo.

THX : Vous pouvez sélectionner un mode d'écoute THX.

PURE AUDIO (appareil principal uniquement) :

L'affichage et les circuits vidéo analogiques sont coupés afin d'offrir un son plus pur.

- Pour plus de détails sur les modes d'écoute, voir le Mode d'Emploi Avancé.

« Direct » pour la lecture telle quelle des signaux d'entrée

La sélection de ce mode permet la lecture sans modification des signaux d'entrée. Par exemple, les signaux de canaux 2 d'un CD de musique seront lus en stéréo, les signaux de canaux 5.1 en canaux 5.1 et les signaux Dolby Digital d'un disque Blu-ray ou d'un DVD en champ sonore Dolby Digital en accord avec le nombre de canaux spécifiés.

Autres fonctions utiles

■ **Lecture Vidéo et Audio de Sources Différentes** : Il est possible de jouer l'audio et la vidéo depuis des sources différentes. Par exemple, vous pouvez jouer l'audio d'un lecteur CD et la vidéo d'un lecteur BD/DVD. Dans ce cas, appuyez sur BD/DVD puis TV/CD. Puis démarrez la lecture sur les lecteurs BD/DVD et CD. Cette fonction est efficace lorsqu'une entrée avec audio seule a été sélectionnée (TV/CD, TUNER ou PHONO depuis le réglage initial).

■ **Réglage de la Qualité du Son** : Il est possible d'améliorer ou de modérer les gammes basses et aiguës des enceintes avant. Appuyez plusieurs fois sur TONE sur l'appareil principal pour sélectionner le réglage de votre choix de « Bass », « Treble », et « Phase Matching Bass » (basse de l'accord de phase), puis ajustez avec +/-.

- Il ne peut pas être réglé si le mode d'écoute est Pure Audio, Direct ou THX.
 - « **Bass** » : Vous permet d'améliorer ou de modérer la gamme des graves.
 - « **Treble** » : Vous permet d'améliorer ou de modérer la gamme des aigus.
 - « **Phase Matching Bass** » : Vous permet de garder le milieu de gamme clair et d'améliorer efficacement la gamme des graves.

■ **Couper le Son Temporairement** : Appuyez sur MUTE sur la télécommande. Pour annuler la mise en sourdine, appuyez à nouveau sur MUTE, ou bien appuyez sur VOL ▲/▼.

■ **Changer la Luminosité de l'Affichage** : Appuyez sur DIMMER sur la télécommande. La luminosité de l'affichage change à chaque fois que vous appuyez sur la touche.

■ **Changer l'Affichage d'Entrée** : Appuyez sur DISPLAY sur la télécommande plusieurs fois pour commuter l'affichage de l'unité principale afin de :

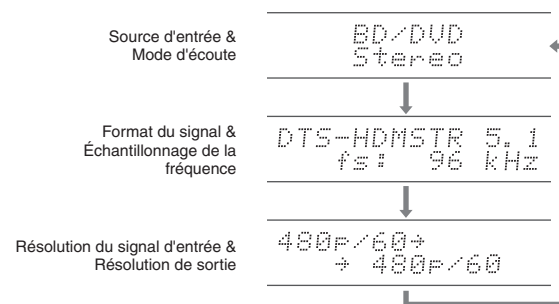

- Si « Dolby D 5.1 » s'affiche dans le format du signal, les signaux Dolby Digital 5.1 sont entrés. Lors de l'écoute de la radio AM/FM, la bande, fréquence et numéro de présélection sont affichés.

2 Écouter la radio AM/FM

Le Mode d'Emploi Base décrit la méthode utilisant la syntonisation automatique. Pour la syntonisation manuelle, voir le Mode d'Emploi Avancé.

- Appuyez sur la touche TUNER de plusieurs reprises pour sélectionner « AM » ou « FM ».
- Appuyez sur TUNING MODE sur l'appareil, de façon à ce que le témoin « AUTO » s'allume sur l'écran.
- Appuyez sur la touche TUNING▲/▼ sur l'appareil. La syntonisation automatique d'une station de radio démarre. La recherche s'arrête dès qu'une station est syntonisée. Lors de l'écoute d'une station de radio, le témoin « ►TUNED◀ » s'allume sur l'écran. Le témoin « FM STEREO » s'allume si la station de radio est une station de radio FM.



(L'affichage peut être différent d'un pays à l'autre.)

Enregistrement d'une station de radio AM/FM:

Cela vous permet d'enregistrer jusqu'à 40 de vos stations AM/FM favorites.

- Recherchez la station AM/FM que vous voulez enregistrer.
- Appuyez sur MEMORY sur l'appareil. Le numéro préréglé clignote sur l'affichage.
- Appuyez plusieurs fois sur PRESET ◀▶ sur l'appareil pour sélectionner un nombre entre 1 et 40 pendant que le numéro de préréglage clignote (environ 8 secondes).
- Appuyez à nouveau sur MEMORY sur l'appareil. Lorsqu'il est enregistré, le numéro de préréglage s'arrête de clignoter. Pour sélectionner une station de radio préréglée, appuyez sur PRESET ◀▶ sur l'appareil principal ou sur CH +/- de la télécommande.

3 Connexion et lecture du son du périphérique compatible Bluetooth

Vous pouvez profiter sans fil des fichiers musicaux stockés dans votre smartphone ou autre périphérique compatible Bluetooth. La zone de couverture est de 48 pieds (15 mètres).

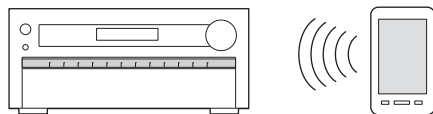

- Le périphérique compatible Bluetooth a besoin d'être compatible avec le profile A2DP.
- Cet appareil est compatible avec la protection anticopie SCMS-T. Il est possible de lire la musique des périphériques activés Bluetooth prenant en charge la protection anticopie SCMS-T.
- Notez que la connexion n'est pas toujours garantie avec les périphériques compatibles Bluetooth.

Jumelage

Le jumelage est nécessaire lorsque le périphérique compatible Bluetooth est utilisé pour la première fois. Avant de commencer, apprenez comment activer la fonction de paramétrage Bluetooth et comment se connecter à d'autres périphériques compatibles Bluetooth.

1. Appuyez sur **BLUETOOTH** sur la télécommande.

L'appareil entre en mode jumelage et le témoin **BLUETOOTH** commence à clignoter.

2. Pendant que le témoin **BLUETOOTH** clignote (environ 2 minutes), établissez la connexion du périphérique compatible Bluetooth dans une zone avoisinante.

Si le nom de l'appareil s'affiche à l'écran du périphérique compatible Bluetooth, sélectionnez cet appareil. Le jumelage se terminera peu après.

- Si un mot de passe est requis, entrez « 0000 ».
- Lorsque vous connectez l'appareil à tout autre périphérique compatible Bluetooth, démarrez le jumelage en pressant et en maintenant appuyé **BLUETOOTH** jusqu'à ce que le témoin **BLUETOOTH** commence à clignoter. Cet appareil peut contenir les données de jusqu'à dix périphériques jumelés.

Lecture du son du périphérique compatible Bluetooth

Si l'appareil est en marche et que le périphérique compatible Bluetooth est connecté, l'entrée sera automatiquement mise sur **BLUETOOTH**. Lecture de la musique dans cet état.

- Il peut s'écouler une minute environ avant que la connexion ne soit établie lorsque l'appareil est en marche car la fonction Bluetooth prend du temps à se lancer.
- Si le volume du périphérique compatible Bluetooth est bas, le son peut ne pas être sorti depuis cet appareil.
- À cause des caractéristiques de la technologie sans fil Bluetooth, le son produit par cet appareil peut être légèrement en retard sur le son lu par le périphérique compatible Bluetooth.

4 Utilisation du menu principal

Dans le menu Accueil, vous pouvez effectuer des réglages avancés et utiliser la webradio ainsi que la fonction DLNA. Pour plus de détails sur le fonctionnement, voir le Mode d'Emploi Avancé.

1. Après avoir appuyé sur **RECEIVER**, appuyez sur la touche **HOME** de la télécommande.

Le menu d'accueil s'affiche sur l'écran du téléviseur. Vous pouvez également utiliser le bouton **HOME** sur l'appareil principal.

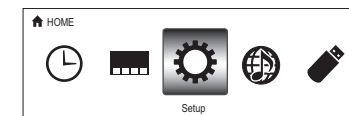

2. Sélectionnez l'élément grâce aux boutons curseurs de la télécommande et appuyez sur **ENTER** pour confirmer votre sélection.

Pour retourner à l'écran précédent, appuyez sur **RETURN**. Pour retourner à l'écran principal, appuyez sur **HOME**.

■ **Sleep Timer** : Sélectionnez pour mettre automatiquement l'appareil en veille lorsque le temps spécifié s'est écoulé.

■ **InstaPrevue** : Sélectionnez pour obtenir un aperçu collectif de l'entrée des vidéos depuis les prises d'entrée HDMI sur un seul écran. L'écran possède une fenêtre principale (entrée vidéo actuelle) et des sous-fenêtres (autres entrées vidéo). Pour changer d'entrée actuelle, sélectionnez la sous-fenêtre souhaitée avec les boutons curseurs et appuyez sur **ENTER**.

- Une sous-fenêtre noire s'affiche pour l'entrée sans aucun signal vidéo.
- « InstaPrevue » ne peut être sélectionné si la vidéo est entrée depuis HDMI IN 5, 6 ou 7 ou s'il n'y a pas de signal depuis l'entrée sélectionnée.
- « InstaPrevue » ne peuvent pas être sélectionnés si « Zone2 Monitor Out » est réglé sur « Use » et Zone2 est active.
- En fonction des signaux vidéos, l'image peut ne pas être correctement reproduite sur les onglets d'aperçu.

■ **Setup** : Vous pouvez modifier l'attribution des bornes d'entrée et des boutons sélecteurs d'entrée et effectuer divers paramétrages d'enceintes et autres réglages avancés.

5 Utilisation du menu de réglage rapide

■ **Network Service** : Sélectionnez pour utiliser les services de webradio et la fonction DLNA. Lorsque vous connectez l'appareil au réseau et appuyez sur ENTER, l'écran du service de réseau s'affichera sur la TV. Sur l'écran de la TV, sélectionnez le service de votre choix ou un fichier musical avec les curseurs de la télécommande et appuyez sur ENTER pour confirmer et commencer la lecture.

Internet radio service : Vous pouvez écouter Tuneln ou d'autres stations webradio similaires enregistrées à l'avance.

DLNA : Vous pouvez lire des fichiers musicaux sauvegardés sur le PC ou le périphérique NAS connectés au réseau. Sélectionnez le serveur avec les curseurs, sélectionnez le fichier musical désiré et appuyez sur ENTER pour lancer la lecture.

Home Media : Vous pouvez lire les fichiers musicaux dans un dossier partagé sur le PC ou sur le périphérique NAS connectés au réseau. Sélectionnez le serveur avec les curseurs, sélectionnez le fichier musical désiré et appuyez sur ENTER pour lancer la lecture.

- « Network Service » devient sélectionnable après que le réseau démarre même s'il ne peut pas être sélectionné au préalable. Cela peut prendre environ une minute à démarrer.
- Lorsque « Network Service » est sélectionné pour la première fois, l'écran « DISCLAIMER » s'affiche sur le téléviseur. Sélectionnez « Agree » si vous acceptez le contenu. Si vous n'êtes pas d'accord avec le contenu, vous ne pouvez pas utiliser le service réseau.

* Vous ne pouvez pas utiliser la fonction sauf si le téléviseur est connecté via HDMI, étant donné qu'il n'est pas possible de sélectionner « Agree » dans l'écran « DISCLAIMER ».

- La disposition des icônes dans le menu du haut « Network Service » peut être modifiée. Appuyez sur NET sur la télécommande et sélectionnez D. Sélectionnez l'icône de source avec les curseurs et appuyez sur ENTER, puis sélectionnez l'icône de destination et appuyez sur ENTER. Les positions des icônes sont permutées entre elles.

- **USB** : Sélectionnez « USB » sur l'écran de la TV et connectez un périphérique de stockage USB sur le port USB situé sur le panneau avant. Sur l'écran de la TV, sélectionnez le dossier ou le fichier musical désiré avec les curseurs de la télécommande et appuyez sur ENTER pour confirmer et commencez la lecture.
- « USB » devient sélectionnable après que la fonction USB démarre même si elle ne peut pas être sélectionnée au préalable. Cela peut prendre environ une minute à démarrer.

Dans le menu de réglage rapide, vous pouvez paramétrer les fonctions les plus souvent utilisées, y compris la sélection d'entrée et le réglage du volume.

1. Appuyez sur Q SETUP sur la télécommande.

Le menu de réglage rapide s'affiche à l'écran du téléviseur connecté.

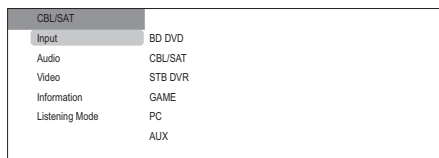

2. Sélectionnez l'élément grâce aux boutons curseurs de la télécommande et appuyez sur ENTER pour confirmer votre sélection.

- Pour retourner à l'écran précédent, appuyez sur RETURN.

■ **Input** : Sélectionnez l'entrée et vérifiez l'attribution des boutons sélecteurs d'entrée.

■ **Audio** : Vous pouvez effectuer divers réglages audio y compris la qualité audio et le réglage du niveau des enceintes.

- Vous ne pouvez pas sélectionner cet élément lorsque le son est émis par les enceintes du téléviseur.

A/V Sync : Si la vidéo est en retard avec l'audio, vous pouvez retarder l'audio pour compenser l'écart. Différents paramètres peuvent être configurés pour chaque entrée.

- Il ne peut être réglé si l'entrée est « NET », « USB » ou « BLUETOOTH ».
- Il ne peut être réglé si le mode d'écoute est Pure Audio ou Direct.

Bass, Treble : Ajustez le volume de l'enceinte frontale.

- Il ne peut pas être réglé si le mode d'écoute est Pure Audio, Direct ou THX.

Phase Matching Bass : Supprime le changement de phase en milieu de gamme pour améliorer le son grave. Ainsi un son grave puissant et fluide peut être obtenu.

- Il ne peut pas être réglé si le mode d'écoute est Pure Audio, Direct ou THX.

Subwoofer 1/2 Level, Center Level : Ajustez le niveau de l'enceinte lorsque vous écoutez le son. L'ajustement que vous effectuez reviendra à l'état précédent lorsque vous mettez l'appareil en mode veille.

- Les enceintes ne peuvent pas être ajustées si elles ont été réglées sur « No » ou « None » dans « Speaker Configuration ».
- « Subwoofer 2 Level » ne peut pas être réglé si « Subwoofer » est réglé sur « 1ch » dans « Speaker Configuration ».

AccuEQ Room Calibration : Désactive le champ du son paramétré dans le réglage automatique de l'enceinte. Le réglage peut être défini séparément pour chaque entrée.

- Ce réglage ne peut pas être sélectionné si le réglage automatique de l'enceinte n'a pas été effectué.
- Il ne peut pas être réglé si les écouteurs sont connectés ou si le mode d'écoute est Pure Audio ou Direct.

Late Night : Produit des petits sons facilement entendus. Utile lorsque vous avez besoin de baisser le volume lorsque vous regardez un film tard la nuit. Vous pouvez uniquement bénéficier de l'effet pour les sources Dolby Digital et Dolby Digital Plus.

- La mise en veille de l'appareil entraînera la définition du paramètre sur « Off ».
- Cette fonction ne peut pas être utilisée si « Loudness Management » est réglé sur « Off ».

Music Optimizer : Améliore la qualité de l'audio compressé. La lecture de sons depuis des fichiers compressés avec perte tels que les MP3 peut être améliorée. Le réglage peut être défini séparément pour chaque entrée.

- Le réglage est efficace pour les signaux de 48 kHz ou moins. Le réglage n'est pas efficace pour les signaux en flux binaires.
- Il ne peut être réglé si le mode d'écoute est Pure Audio ou Direct.

Re-EQ, Re-EQ (THX) : Ajustez la piste sonore traitée pour améliorer la gamme des aigus, afin de la rendre appropriée pour le home cinéma.

- Dans Re-EQ, les modes d'écoute suivants peuvent être utilisés : Dolby Digital, Dolby Digital Plus, Dolby TrueHD, Multichannel, DTS, DTS-HD High Resolution Audio, DTS-HD Master Audio, DTS Express, DSD et DTS Neo:X Cinema.
- Dans Re-EQ (THX), les modes d'écoute suivants peuvent être utilisés : THX Cinema, THX Surround EX et THX Select2 Cinema.

Screen Centered Dialog : Les enceintes en hauteur sont utilisées pour déplacer les images sonores, comme les dialogues des enceintes au centre vers le haut, en fonction de la hauteur de l'écran du téléviseur. Les images acoustiques des enceintes au centre se déplacent vers le haut lorsque la valeur de réglage est augmentée.

- Cet élément peut être réglé lorsqu'un mode d'écoute qui prend en charge cette fonction est sélectionné.
- Cette fonction ne peut pas être utilisée si des écouteurs sont branchés.
- Cette fonction ne peut pas être utilisée si « Height 1 Speakers Type » n'est pas réglé sur « Front High ».

■ Video :

Monitor Out : Les signaux d'entrée vidéo entrés dans l'appareil seront convertis par l'appareil lorsqu'ils sont émis par la prise HDMI OUT sur le téléviseur de façon à ce que leur résolution puisse correspondre à celle du téléviseur utilisé. Sélectionnez la prise HDMI OUT à utiliser pour la sortie.

Control Monitor : Sélectionnez le téléviseur de la pièce principale ou le téléviseur de la pièce séparée pour lequel la fonction de lien CEC est activée lorsque la connexion HDMI entre l'appareil et le téléviseur de la pièce séparée a été établie par la fonction de zone.

- Pour plus de détails sur la fonction de zone, voir la section suivante « Utilisation de la fonction multi-zone ».

Wide Mode : Vous pouvez régler le rapport d'aspect.

Picture Mode : Vous pouvez régler la qualité d'image. « Cinema » ajuste automatiquement l'image pour convenir au visionnage de films et « Game » est adapté aux jeux. Dans « Standard », la résolution est modifiée mais la qualité de l'image n'est pas ajustée. Dans « Custom », « ISF Day » et « ISF Night », il est possible de régler la luminosité, le contraste, la saturation et la teinte selon votre choix. Si vous ne réglez pas la résolution et la qualité d'image, sélectionnez « Bypass ».

- « Video » ne peut être sélectionné si l'entrée est « NET », « USB » ou « BLUETOOTH ».

■ Information :

Audio : Affiche la source d'entrée audio, le format, le nombre de canaux, la fréquence d'échantillonnage, le mode d'écoute, le nombre de canaux de sortie et d'autres informations audio.

Video : Affiche la source d'entrée vidéo, la résolution, le format du signal, la tonalité des couleurs, les informations 3D, l'aspect, le mode d'image, la sortie et d'autres informations vidéo.

Tuner : Affiche la bande, la fréquence, le numéro préréglé et d'autres informations (radio) de tuner.

■ Listening Mode : Sélectionnez le mode d'écoute depuis les catégories « MOVIE/TV », « MUSIC », « GAME » et « THX ».

- Il ne peut être réglé lorsque l'audio est lu sur les enceintes du téléviseur.

6 Utilisation de la fonction multi-zone

La fonction vous permet de connecter l'appareil avec une TV ou avec un équipement audio placé dans une pièce séparée de sorte que vous pouvez profiter de l'audio et de la vidéo de l'équipement connecté, même si vous êtes dans une autre pièce. Il est possible d'effectuer la lecture dans la pièce principale et en même temps dans une autre pièce, par exemple en lisant le lecteur de disques Blu-ray dans la pièce principale dans laquelle l'appareil est placé tout en écoutant la webradio dans une autre pièce. Il est également possible d'effectuer la lecture uniquement dans une pièce séparée. Il y a quatre méthodes pour configurer la connexion multi-zone comme décrite dans « a » à « d » sur la droite. La lecture simultanée dans toutes les zones est également possible.

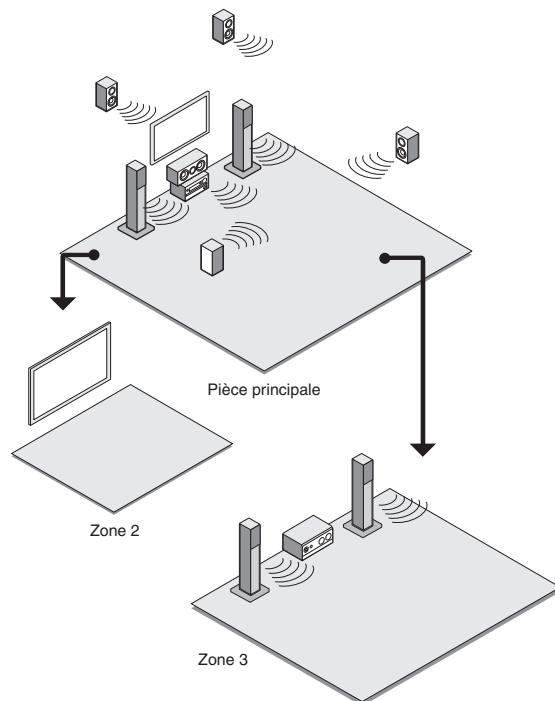

● **Les sources d'où vous pouvez profiter du son dans une pièce séparée** : Pour la Zone 2, n'importe laquelle peut être sélectionnée parmi un périphérique externe connecté à la prise d'entrée HDMI ou les prises d'entrée audio analogiques (*) de l'appareil, les sources « NET », « USB » ou « BLUETOOTH », et la diffusion AM/FM. Pour la Zone 3, n'importe laquelle peut être sélectionnée parmi un périphérique externe connecté aux prises

d'entrée audio analogiques (*) de l'appareil, les sources « NET », « USB » ou « BLUETOOTH », et la diffusion AM/FM.

- * Lorsque vous connectez un lecteur CD ou un autre lecteur similaire sans prise de sortie HDMI, connectez-le aux prises d'entrée audio analogiques de l'appareil. La sortie multi-zone est impossible si la connexion est uniquement avec un câble optique numérique ou un câble coaxial numérique. En cas de connexion analogique, le réglage de la sortie audio analogique peut être nécessaire sur le lecteur.
- Comme pour l'entrée HDMI et l'entrée audio analogique, il est possible de lire la même source ou des sources différentes dans la pièce principale et la pièce séparée.
- Pour ce qui est de « NET », « USB » et « BLUETOOTH », vous ne pouvez pas sélectionner différentes sources audio pour la pièce principale et la pièce séparée. Par exemple, si « NET » a été sélectionné dans la pièce principale et « USB » a été sélectionné comme source de lecture dans la pièce séparée, l'entrée dans la pièce principale deviendra par conséquent « USB ».
- Lorsque vous écoutez la diffusion AM/FM, vous ne pouvez pas sélectionner des stations différentes pour la pièce principale et la pièce séparée. Cependant, la diffusion de la même station sera entendue dans les deux pièces.
- Si vous lisez le même lecteur HDMI connecté pour la pièce principale et une pièce séparée, le traitement du champ sonore pour les signaux PCM à 2 canaux sera effectué dans la pièce principale.

La sortie vidéo/audio vers une autre pièce

■ a. Connexion d'un téléviseur dans une pièce séparée à l'aide d'un câble HDMI

Vous pouvez lire la vidéo et l'audio d'un lecteur connecté en HDMI à la TV dans une pièce séparée. À l'aide d'un câble HDMI, branchez la prise entre HDMI OUT ZONE 2 de l'appareil et la prise HDMI IN de la TV dans une pièce séparée.

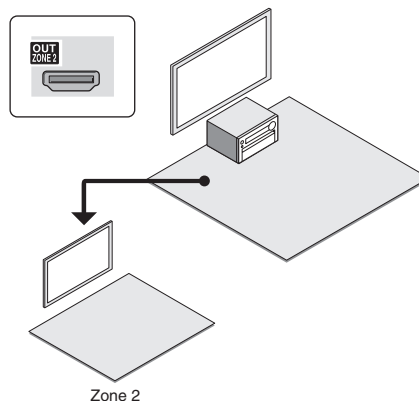

Changez les paramètres : Appuyez sur RECEIVER puis sur HOME sur la télécommande, sélectionnez « Setup » - « 1.Input/Output Assign » - « Monitor Out » - « Zone 2 Monitor Out » et réglez sur « Use ».

- Vous pouvez voir les informations du périphérique connecté sur la TV de la Zone 2, en appuyant sur DISPLAY pendant la lecture de la Zone 2.

■ b. Connexion d'un téléviseur dans une pièce séparée à l'aide d'un câble vidéo composite

La vidéo provenant d'un lecteur sans prise de sortie HDMI peut être affichée sur le téléviseur dans une pièce séparée. Premièrement, branchez le lecteur à la prise d'entrée vidéo composite de l'appareil. Puis, connectez le téléviseur dans une pièce séparée à la prise ZONE2 OUT V de l'appareil à l'aide d'un câble vidéo composite.

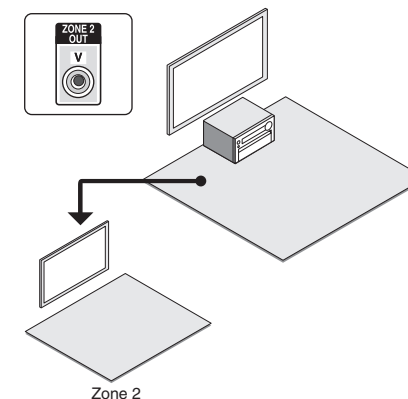

- Il n'est pas possible d'émettre la vidéo du lecteur vers le téléviseur dans une pièce séparée si le lecteur est connecté à la prise HDMI IN ou à la prise COMPONENT VIDEO IN.
- Avec cette méthode de connexion, le son depuis le lecteur ne peut pas être émis depuis le téléviseur. Pour utiliser la sortie audio dans la pièce séparée, référez-vous à la section suivante « Écouter de la musique dans une pièce séparée » et branchez l'appareil à un amplificateur intégré ou des enceintes situées dans la pièce où se trouve le téléviseur.

Écouter de la musique dans une pièce séparée

■ c. Brancher un pré-amplificateur principal dans une pièce séparée

Il est possible de lire une source à 2 canaux dans une pièce séparée pendant qu'une source à 11,2 canaux est lue dans la pièce principale. Connectez les prises PRE/LINE OUT ZONE2 ou PRE/LINE OUT ZONE3 de l'appareil et les prises en entrée de ligne du pré-amplificateur principal dans la pièce séparée avec un câble audio analogique (RCA).

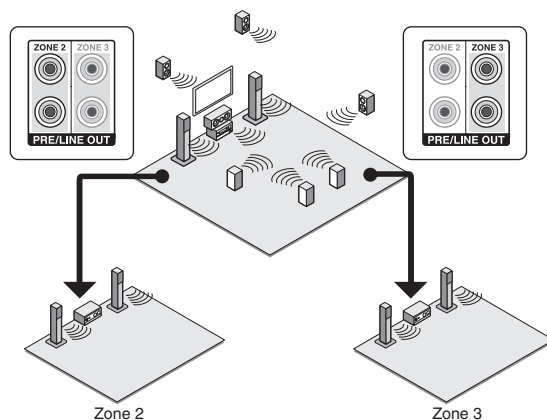

- Le volume doit être ajusté avec l'appareil et le pré-amplificateur principal utilisés tous deux dans une pièce séparée. Pour l'ajuster avec l'appareil, appuyez sur RECEIVER puis sur HOME sur la télécommande, sélectionnez « Setup » - « 7. Hardware Setup » - « Multi Zone » - « Zone 2 Out » ou « Zone 3 Out » et réglez la configuration sur « Variable ». Si vous raccordez un amplificateur de puissance, veillez à effectuer le réglage et à ajuster le volume dans la pièce principale.

■ d. Connexion des enceintes dans une pièce séparée

Il est possible de connecter les enceintes directement dans une autre pièce sans amplificateur. Connectez les enceintes dans une pièce séparée aux bornes d'enceintes de la ZONE2 ou ZONE3 de l'appareil à l'aide de câbles d'enceinte. Notez que 9,2 canaux sera la valeur maximale dans la pièce principale pendant la lecture en Zone 2 ou ZONE 3. Lorsque des lectures Zone 2 et ZONE 3 sont effectuées en même temps, 7,2 canaux sera la valeur maximale dans la pièce principale.

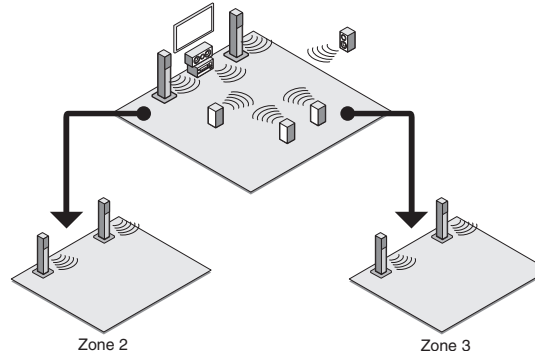
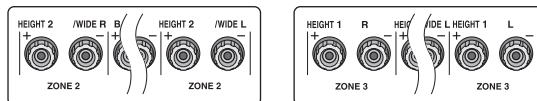

Changez les paramètres : Appuyez sur RECEIVER puis sur HOME sur la télécommande. Sélectionnez « Setup » - « 2. Speaker Setup » - « Speaker Settings » et réglez « Powered Zone 2 » ou « Powered Zone 3 » sur « Yes ».

- Le réglage du volume n'est possible que depuis l'appareil.

Effectuer une lecture multi-zone

1. Appuyez sur ZONE sur la télécommande à plusieurs reprises pour sélectionner Zone 2 ou Zone 3.

Pointez la télécommande vers l'unité et appuyez sur **RECEIVER**.

« Z2 » ou « Z3 » s'allume sur l'écran principal de l'appareil et la fonction Zone est activée.

- Le bouton Zone reste allumé en rouge lorsque la Zone 2 est sélectionnée et vert lorsque la Zone 3 est sélectionnée.

2. Appuyez sur INPUT SELECTOR pour la source d'entrée devant être lue dans la pièce séparée.

Si vous mettez l'appareil en mode veille pendant une lecture multi-zone, les témoins Z2/Z3 sont grisés et le mode de lecture bascule sur lecture dans une pièce séparée uniquement. Effectuez les étapes 1 et 2 pendant que l'appareil est en veille bascule également le mode de lecture en lecture dans une pièce séparée uniquement.

Pour la commande de l'appareil principal : Appuyez sur ZONE2 ou ZONE3 et dans les 8 secondes, appuyez sur la touche de sélection d'entrée de l'entrée à lire dans une pièce séparée. Pour lire la même source dans la pièce principale et la pièce séparée, appuyez deux fois sur ZONE2 ou ZONE3.

Pour désactiver la fonction multi-zone : Appuyez sur ZONE sur la télécommande à plusieurs reprises pour sélectionner Zone 2 ou Zone 3. Appuyez sur **RECEIVER**. Pour le contrôle de l'appareil principal, appuyez sur ZONE2 ou ZONE3 et dans les 8 secondes, appuyez sur OFF.

Pour ajuster le volume : Appuyez sur ZONE sur la télécommande à plusieurs reprises pour sélectionner Zone 2 ou Zone 3. Réglez le volume à l'aide de VOL ▲/▼. Pour le faire sur l'appareil principal, appuyez sur ZONE2 ou ZONE3, et réglez le volume avec la commande MASTER VOLUME dans les 8 secondes.

Pour la mise en sourdine temporaire : Appuyez sur ZONE sur la télécommande à plusieurs reprises pour sélectionner Zone2 ou Zone3. Puis, appuyez sur MUTING pour couper le son.

Pour régler la qualité sonore de la pièce séparée : Appuyez sur ZONE2 sur l'unité principale. Appuyez sur TONE plusieurs fois pour afficher « Bass », « Treble » ou « Balance » sur l'écran. Lorsque l'élément désiré s'affiche à l'écran, réglez la valeur à l'aide du bouton + ou -.

- Si « Zone 2 Out » est réglé sur « Fixed », réglage de la qualité sonore n'est pas efficace.
- Si Zone 2 ou Zone 3 est activée, la consommation d'énergie en veille est supérieure à la normale.
- Si Zone 2 ou Zone 3 est activée lorsque le mode d'écoute de la pièce principale est Pure Audio, il passera automatiquement à Direct.
- Lorsque Zone 2 ou Zone 3 est activée, la fonction RI du système lié (interconnexion des composants Onkyo) est désactivée.

WHOLE HOUSE MODE: Si vous appuyez sur WHOLE HOUSE MODE, alors que la lecture est en cours dans la pièce principale, WHOLE HOUSE MODE est activé, « Z2 » et « Z3 » s'allument au même moment sur l'écran et les sources de lecture de toutes les pièces sont appliquées à la même source à la fois.

- WHOLE HOUSE MODE n'est effectif uniquement pour la lecture du lecteur externe connecté aux prises d'entrée audio analogiques.
- Cette fonction ne peut pas être utilisée si des écouteurs sont branchés ou si le son est émis par les haut-parleurs du téléviseur.

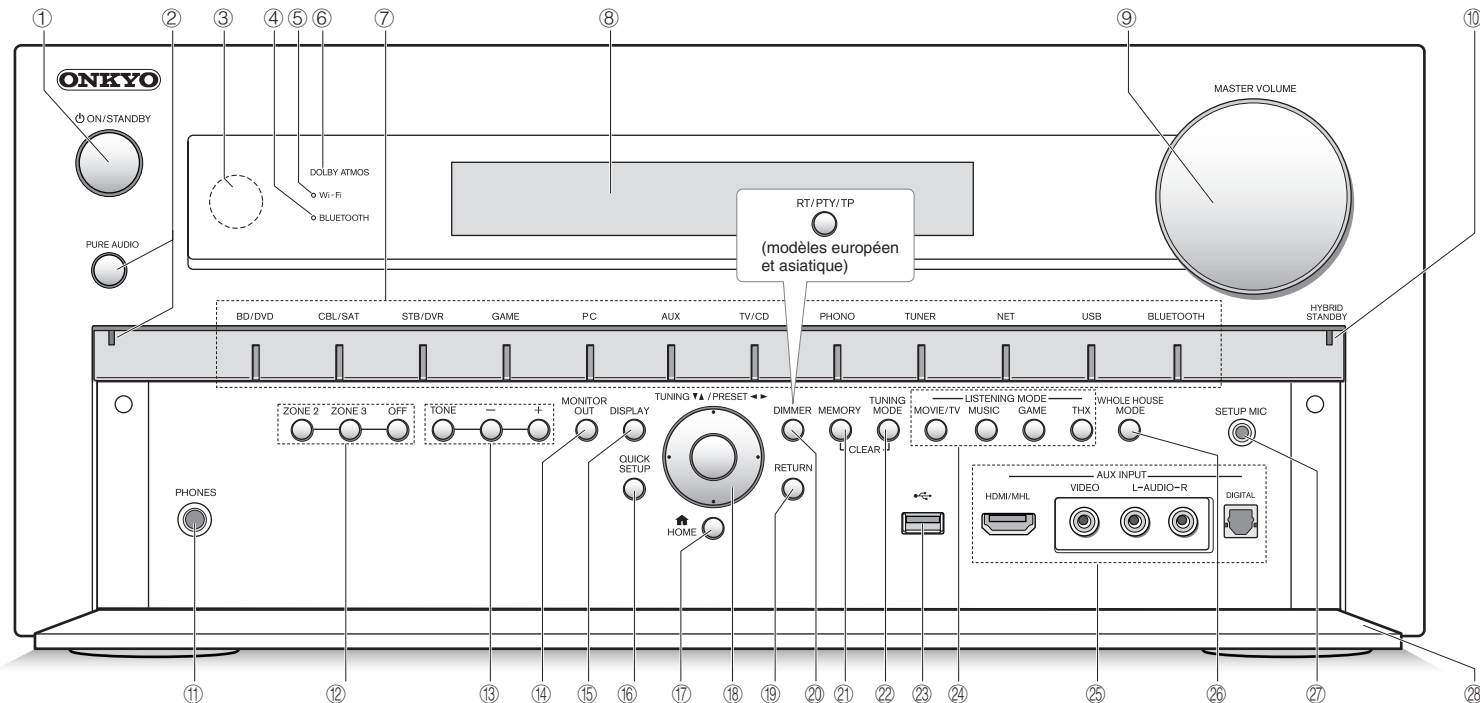

Panneau frontal

- ① **Bouton ON/STANDBY** : Permet la mise en marche ou veille de l'appareil.
- ② **Bouton PURE AUDIO et témoin** : Passe en mode Pure Audio.
- ③ **Capteur de la télécommande** : Reçoit les signaux de la télécommande.
- ④ **Indicateur BLUETOOTH** : Clignote lorsque le jumelage avec un périphérique compatible Bluetooth est en cours et reste allumé lorsque le jumelage est effectué.
- ⑤ **Indicateur Wi-Fi** : S'allume lorsque l'appareil est connecté à un routeur sans fil de réseau local.
- ⑥ **Indicateur DOLBY ATMOS** : Reste allumé lorsque le mode d'écoute Dolby Atmos est sélectionné avec des enceintes en hauteur ou des enceintes surround arrière activées.
- ⑦ **Boutons de sélections d'entrée** : Change l'entrée à lire.
- ⑧ **Affichage**
- ⑨ **Commande/témoin MASTER VOLUME** : Vous permet d'ajuster le volume.
- ⑩ **Indicateur HYBRID STANDBY** : S'allume si l'appareil entre en mode Veille quand la fonction HDMI Through, réseau en veille ou réveil par Bluetooth est activée.
- ⑪ **Prise PHONES** : Des casques stéréo avec une prise standard sont connectés.
- ⑫ **Bouton ZONE 2, bouton ZONE 3 et bouton OFF** : Contrôle la fonction multi-zone.
- ⑬ **Boutons TONE et niveau de tonalité du son** : Ajuste les fréquences aiguës et basses.
- ⑭ **Bouton MONITOR OUT** : Vous permet de sélectionner la prise HDMI pour émettre les signaux d'entrée vidéo qui sont transmis à l'appareil.
- ⑮ **Bouton DISPLAY** : Modifie l'information affichée.
- ⑯ **Bouton QUICK SETUP** : Affiche le menu de réglage rapide.
- ⑰ **Bouton HOME** : Affiche le menu principal.
- ⑱ **Boutons curseurs, bouton TUNING ▲, bouton PRESET ◀ ▶ et bouton ENTER** : Déplace le curseur et confirme la sélection. Lors de l'écoute de la diffusion AM/FM, syntonisez la station à l'aide de TUNING ▲ ou sélectionnez la station enregistrée à l'aide de PRESET ◀ ▶.
- ⑲ **Bouton RETURN** : Permet à l'affichage de retourner à son état précédent.

- 20 **Bouton DIMMER (modèles nord-américains)** : Modifie la luminosité de l'affichage.
- Bouton RT/PTY/TP (modèles européen et asiatique)** : Peut être utilisé lors de la réception d'une station transmettant de l'information textuelle.
- 21 **Bouton MEMORY** : Enregistre ou supprime une station.
- 22 **Bouton TUNING MODE** : Commute le mode de syntonisation.
- 23 **Port USB** : Un appareil de stockage USB est connecté afin que les fichiers musicaux qu'il contient puissent être lus.
- 24 **Boutons de LISTENING MODE** : Permet de sélectionner le mode d'écoute.
- 25 **Prises AUX INPUT HDMI/MHL** : Une caméra vidéo HD ou un appareil compatible MHL est connecté. Il est possible d'envoyer la vidéo et l'audio d'un périphérique mobile compatible MHL.
- Prises AUX INPUT AUDIO/VIDEO, DIGITAL** : Une caméra vidéo ou tout autre appareil du même type est connecté.
- 26 **Bouton WHOLE HOUSE MODE** : Commande la fonction WHOLE HOUSE MODE pour lire la même source dans toutes les pièces connectées en multi-zone.
- 27 **Prise SETUP MIC** : Le micro de paramétrage d'enceintes fourni est connecté.
- 28 **Rabat avant**

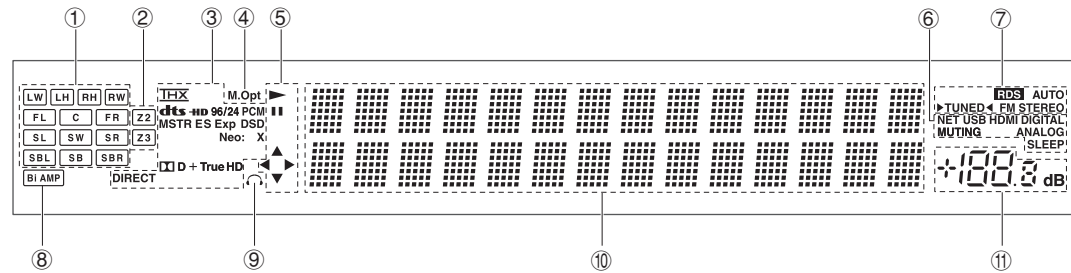
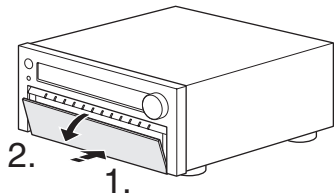

Affichage

- 1 Affichage de l'Enceinte/Canal : Affiche le canal de sortie correspondant au mode d'écoute sélectionné.
- 2 Z2/ Z3 : S'allume lorsque la sortie vers la Zone 2/Zone 3 est activée.
- 3 S'allume en fonction du type de signaux numériques d'entrée et du mode d'écoute.
- 4 Reste allumé lorsque Music Optimizer est activé.
- 5 S'allume lorsque NET ou USB est contrôlé.
- 6 NET : Reste allumé lorsque le « NET » est sélectionné et l'appareil est connecté au réseau local (LAN). Il clignotera si la connexion est défectueuse.
 USB : Reste allumé lorsque l'entrée « USB » est sélectionnée et qu'un périphérique de stockage USB (par ex. la mémoire USB) est connecté. Il clignotera si la connexion est défectueuse.
 HDMI : Reste allumé lorsque des signaux HDMI sont émis et l'entrée HDMI est sélectionnée.
 DIGITAL : Reste allumé lorsque des signaux numériques sont émis et l'entrée numérique est sélectionnée.
 MUTING : Clignote lorsque le bouton MUTING de la télécommande est enfoncé et l'audio est temporairement mis en sourdine.
 ANALOG : Reste allumé lorsque des signaux analogiques sont émis et l'entrée analogique est sélectionnée. Ou, il reste allumé lorsque des signaux numériques ou HDMI en entrée ne sont pas affectés.
 SLEEP : Reste allumé lorsque la minuterie de veille est activée.
- 7 Témoins de syntonisation
 RDS (modèles européens et asiatiques) : Reste allumé quand une émission RDS est en cours de réception.
 AUTO : Reste allumé lorsque le mode de recherche est automatique.

- TUNED: ► ◀ Clignote pendant que la syntonisation est automatiquement effectuée. Lors de l'écoute d'une station de radio, "► TUNED ◀" s'allume sur l'écran.
- FM STEREO : Reste allumé quand une émission FM est en cours de réception.
- 8 Bi AMP : Reste allumé lorsque « Front Speakers Type » est réglé sur « Bi-Amp ».
- 9 Reste allumé lorsque les écouteurs sont branchés.
- 10 Affiche des informations diverses sur les signaux d'entrée. Appuyer sur DISPLAY affiche le type de signaux d'entrée numériques et le mode d'écoute.
- 11 Affiche le niveau du volume.

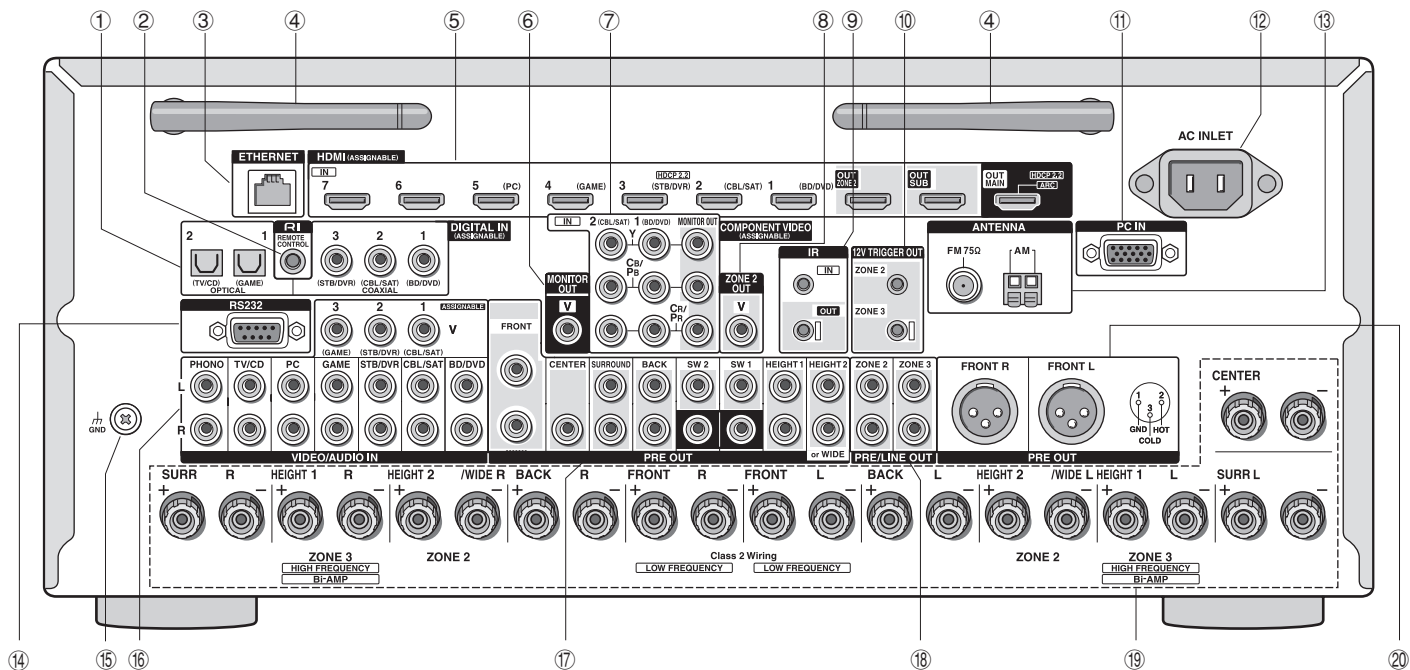

Panneau arrière

- ① **Prises DIGITAL IN COAXIAL/OPTICAL** : Des signaux vidéo numériques sont envoyés en entrée.
- ② **Prise RI REMOTE CONTROL** : Un produit Onkyo avec une prise RI peut être connecté et synchronisé avec cet appareil.
- ③ **Port ETHERNET** : Utilisé pour la connexion LAN
- ④ **Antenne sans fil** : Utilisée pour la connexion Wi-Fi ou lors de l'utilisation d'un périphérique compatible Bluetooth. Réglez leurs angles en fonction de l'état de la connexion.
- ⑤ **Prises HDMI IN/OUT** : Des signaux vidéo et audio numériques sont transmis entre l'appareil et les appareils connectés.
- ⑥ **Prise MONITOR OUT V** : Des signaux vidéo sortent vers l'écran ou TV connectés.
- ⑦ **Prises COMPONENT VIDEO IN et OUT** : Prises vidéo composante entrée/sortie.
- ⑧ **Prise ZONE 2 OUT V** : Les signaux vidéo du lecteur sont émis vers le téléviseur connecté dans la pièce séparée.
- ⑨ **Prise IR IN/OUT** : Connecté au kit de télécommande multi-pièce. (*)
- ⑩ **Prise 12 V TRIGGER OUT ZONE2/ZONE3** : Vous permet de connecter un appareil doté d'une prise d'entrée de déclenchement dans une pièce séparée pour permettre le fonctionnement de la liaison électrique entre le périphérique et l'appareil. (*)
- ⑪ **Prise PC IN** : Le PC est raccordé au moyen d'un câble RVB analogique.
- ⑫ **AC INLET** : Le cordon d'alimentation est connecté.
- ⑬ **Prise FM ANTENNA (75 Ω) et borne AM ANTENNA** : Les antennes fournies sont connectées.
- ⑭ **Port RS232** : Connecté au système de commande de la maison. (*)
- ⑮ **Borne GND** : Le fil de terre de la platine tourne-disque est connecté.
- ⑯ **Prises vidéo composite et audio analogique** : Des signaux vidéo et audio analogiques sont envoyés en entrée.
- ⑰ **Prises PRE OUT** : Un amplificateur de puissance ou un subwoofer avec un amplificateur intégré est connecté.
- ⑱ **Prises PRE/LINE OUT ZONE2/ZONE3** : Prises de sortie audio connectées au pré-amplificateur principal pour une lecture multi-zone dans une pièce séparée.
- ⑲ **Bornes des SPEAKERS** : Les enceintes sont connectées. Pour utiliser la fonction multi-zone, connectez les enceintes dans une pièce séparée aux bornes d'enceintes de la ZONE2.
- ⑳ **Prises PRE OUT BALANCE** : Un amplificateur avec prises d'entrée XLR symétriques est connecté.

* Des dispositifs spéciaux ou des connexions de câbles sont nécessaires pour utiliser les fonctions de contrôle ⑨, ⑩ et ⑱. Contactez les magasins spécialisés pour plus d'informations.

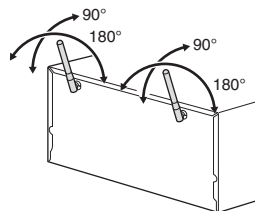

Dépannage

Avant de démarrer la procédure

Les problèmes peuvent être résolus simplement en allumant et en coupant l'alimentation, ou en débranchant/rebranchant le cordon d'alimentation, ce qui est plus facile que de travailler sur la connexion, la procédure de paramétrage et de fonctionnement. Essayez d'effectuer les mesures les plus simples à la fois sur l'appareil et sur le périphérique connecté. Si le problème est que la vidéo ou l'audio ne sont pas sortis, ou que le fonctionnement lié HDMI ne fonctionne pas, la déconnexion/connexion du câble HDMI peut le résoudre. Lors de la reconnexion, veillez à ne pas enrouler le câble HDMI car s'il est enroulé, le câble HDMI peut ne pas bien s'adapter. Après la reconnexion, éteignez puis rallumez l'appareil et le périphérique connecté.

L'ampli-tuner AV s'éteint de manière inattendue.

- L'ampli-tuner AV se mettra automatiquement en mode veille lorsque la Veille Automatique est réglée et lancée.

Il n'y a pas de son, ou alors c'est très discret.

- Un mauvais sélecteur d'entrée a été sélectionné. Sélectionnez une entrée adéquate pour le lecteur. Vérifiez également que le mode sourdine n'est pas activé.
- Tous les modes d'écoute n'utilisent pas toutes les enceintes.

Il n'y a pas d'image.

- Un mauvais sélecteur d'entrée a été sélectionné.
- La vidéo ne s'affiche pas si le mode d'écoute est Pure Audio.
- Pour afficher une vidéo depuis le lecteur connecté sur l'écran de la télévision lorsque l'appareil est en veille, vous avez besoin d'activer la fonction HDMI Through.
- Lorsque l'image du téléviseur est floue ou manque de netteté, le cordon d'alimentation ou les câbles de connexion de l'appareil peuvent avoir interféré. Dans ce cas, gardez une distance entre le câble d'antenne du téléviseur et les câbles de l'appareil.
- Si vous raccordez un lecteur prenant en charge HDCP 2.2, assurez-vous de le brancher à la prise HDMI IN3 de l'appareil. À ce moment, connectez la TV à la prise HDMI OUT MAIN.

Le contrôle HDMI ne fonctionne pas correctement.

- Réglez la fonction de lien CEC de l'appareil sur On. Il est également nécessaire de faire les réglages du système lié par HDMI sur la TV. Pour plus d'informations, reportez-vous au mode d'emploi de la télévision.

La télécommande ne fonctionne pas.

- Assurez-vous d'appuyer d'abord sur RECEIVER avant de faire fonctionner l'appareil avec la télécommande.

Il n'y a aucun son pour la fonction multi-zone.

- Lorsque vous connectez un lecteur CD ou un autre lecteur similaire sans prise de sortie HDMI, connectez-le aux prises d'entrée audio analogiques de l'appareil. La sortie multi-zone est impossible si la connexion est uniquement avec un câble optique numérique ou un câble coaxial numérique. En cas de connexion analogique, le réglage de la sortie audio analogique peut être nécessaire sur le lecteur.

Vous ne pouvez pas accéder au réseau.

- Essayez de brancher/débrancher l'appareil ou le routeur LAN sans fil ou vérifiez leur statut de marche. Dans la plupart des cas, cela fonctionnera.
- Si le routeur LAN sans fil désiré n'est pas dans la liste des points d'accès, il est peut être réglé pour cacher le SSID, ou la connexion ANY est peut être coupée. Changez les paramètres et réessayez.

Bluetooth

- Essayez de brancher/débrancher l'appareil et le lecteur compatible Bluetooth. Après ça, vérifiez que la fonction Bluetooth soit activée sur l'appareil compatible Bluetooth et que la connexion avec l'appareil a été établie.

Réinitialisation de l'appareil

La réinitialisation de l'appareil à l'état au moment de l'expédition peut résoudre le problème. Si les mesures ci-dessus ne résolvent pas le problème, réinitialisez l'appareil à l'aide de la procédure suivante. Si vous réinitialisez le statut de l'appareil, vos préférences seront réinitialisées à leurs valeurs par défaut. Notez-les avant de commencer la réinitialisation.

Comment réinitialiser :

1. Tout en maintenant enfoncée la touche CBL/SAT sur l'appareil principal (notez que l'étape 2 doit être effectuée avec cette touche enfoncée)
2. Appuyez sur \odot ON/STANDBY sur l'appareil principal (« Clear » apparaît à l'écran et l'appareil revient en mode veille)

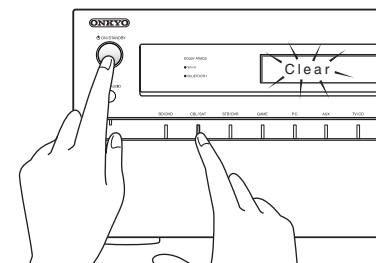

2. Appuyez sur \odot ON/STANDBY.
1. Tout en maintenant enfoncée la touche CBL/SAT,

Comment réinitialiser la télécommande :

1. Tout en maintenant enfoncée RECEIVER sur la télécommande, appuyez sur HOME (pendant environ 3 secondes) jusqu'à ce que le témoin RECEIVER s'allume.
2. Dans les 30 secondes, appuyez de nouveau sur RECEIVER.

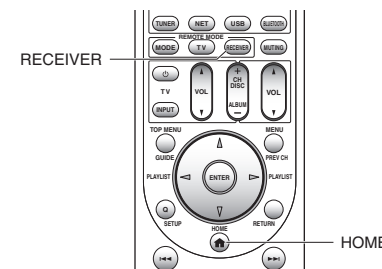

Spécifications

Partie de l'Amplificateur

Puissance de sortie nominale

Toutes les chaînes :

135 watts minimum de puissance en continu par chaîne, 8 ohm de charge, 2 canaux allant de 20 Hz à 20 kHz, avec un maximum de distorsion harmonique totale de 0,08% (FTC)

(Nord-américain)

11 canaux x 185 W à 6 ohms, 1 kHz, 1 canal étant composé de 1% (IEC)

Puissance dynamique (*)

* IEC60268-Puissance de sortie maximale à court terme

300 W (3 Ω, avant)

250 W (4 Ω, avant)

150 W (8 Ω, avant)

THD + N (Taux d'harmonique + bruit)

0,08% (20 Hz - 20 kHz, mi-puissance)

Facteur d'amortissement

60 (Avant, 1 kHz, 8 Ω)

Sensibilité d'entrée et impédance (déséquilibre)

200 mV/47 kΩ (LINE)

2,5 mV/47 kΩ (PHONO MM)

Niveau de sortie RCA nominale et impédance

200 mV/470 Ω (PRE OUT)

Niveau de sortie RCA maximal et impédance

4,6 V/470 Ω (PRE OUT)

Niveau de sortie et impédance nominale XLR

400 mV/470 Ω (PRE OUT)

Niveau de sortie et impédance maximale XLR

9,2 V/470 Ω (PRE OUT)

Surcharge phono

70 mV (MM 1 kHz 0,5 % Direct)

Réponse en fréquence

5 Hz - 100 kHz/+1 dB, -3 dB (mode direct)

Spécificités de la commande de tonalité

±10 dB, 50 Hz (BASS)

±10 dB, 20 kHz (TREBLE)

Rapport signal-bruit

110 dB (LINE, IHF-A)

80 dB (PHONO MM, IHF-A)

Impédance de l'enceinte

4 Ω - 16 Ω ou 6 Ω - 16 Ω

Partie Vidéo

Sensibilité d'entrée/niveau de sortie et impédance

1 Vp-p/75 Ω (Composant Y)

0,7 Vp-p/75 Ω (Composant P_r/C_b, P_r/C_r)

1 Vp-p/75 Ω (Composite)

Réponse en fréquence de la composante vidéo

5 Hz - 100 MHz/+0 dB, -3 dB

Partie du Tuner

Réglage de la plage de fréquence FM

87,5 MHz - 107,9 MHz (Nord-américain)

87,5 MHz - 108,0 MHz, RDS (Autres)

Réglage de la plage de fréquence AM

522/530 kHz - 1611/1710 kHz

Chaîne pré-réglée

40

Partie Réseau

Ethernet LAN

10BASE-T/100BASE-TX

LAN sans fil

Normes IEEE 802,11 b/g/n

(normes Wi-Fi®)

bande 2,4 GHz : Canal 1 - 11 (Nord-américain)

Canal 10 - 11 (Espagne)

Canal 10 - 13 (France)

Canal 1 - 13 (Autres)

(normes Wi-Fi®)

Partie Bluetooth

Système de communication

Spécification Bluetooth version 2.1 + EDR (Enhanced Data Rate)

Portée maximale

Portée approx. 15 m (*)

Bande de fréquence

Bande 2,4 GHz (2,4000 GHz - 2,4835 GHz)

Méthode de modulation

FHSS (Freq Hopping Spread Spectrum)

Profils Bluetooth compatibles

A2DP 1.2 (Advanced Audio Distribution Profile)

AVRCP 1.3 (Audio Video Remote Control Profile)

Formats supportés

SBC

Portée de transmission (A2DP)

20 Hz - 20 000 Hz (Fréquence d'échantillonnage 44,1 kHz)

* La portée effective peut varier selon les facteurs comme : les obstacles entre les appareils, les champs magnétiques autour d'un four micro-ondes, l'électricité statique, les téléphones sans fil, la sensibilité de réception, la performance de l'antenne, le système d'exploitation, le logiciel, etc.

Général

Alimentation

AC 120 V, 60 Hz (Nord-américain)

AC 220 - 240 V, 50/60 Hz (Autres)

Consommation d'énergie

10,7 A (Nord-américain)

1105 W (Autres)

0,1 W (En veille, nord-américain)

0,13 W (En veille, autres)

145 W (pas de son, Nord-américain)

155 W (pas de son, autres)

Dimensions (L x H x P)

435 mm x 199 mm x 466,5 mm

17-1/8" x 7-13/16" x 18-3/8"

Poids

22 kg (48,5 lbs.)

● HDMI

Entrée

IN1 (BD/DVD), IN2 (CBL/SAT), IN3 (STB/DVR, HDCP2.2), IN4 (GAME),

IN5 (PC), IN6, IN7, AUX INPUT (HDMI/MHL) (Avant)

Sortie

OUT MAIN (ARC, HDCP2.2), OUT SUB, OUT ZONE2

Résolution vidéo

Pass through : 4K 60 Hz (YCbCr 4:2:0)

Conversion ascendante : 4K 30 Hz

Format audio

Dolby Atmos, DTS-HD Master Audio, DTS-HD High Resolution Audio,

Dolby TrueHD, Dolby Digital Plus, DSD, Multichannel PCM

Supportés

3D, Audio Return Channel, DeepColor, x.v.Color, LipSync, CEC (RIHD),

4K (Conversion ascendante et Passthrough)

● Entrées Vidéo

Composante

IN1 (BD/DVD), IN2 (CBL/SAT)

Composite

IN1 (CBL/SAT), IN2 (STB/DVR), IN3 (GAME), AUX INPUT (Avant)

Entrée RVB analogique

PC IN

● Sorties Vidéo

Composante

MONITOR OUT

Composite

MONITOR OUT, ZONE2 OUT

● Entrées Audio

Numérique

OPTICAL 1 (GAME), 2 (TV/CD), AUX INPUT DIGITAL (Avant)

COAXIAL 1 (BD/DVD), 2 (CBL/SAT), 3(STB/DVR)

Analogique

BD/DVD, CBL/SAT, STB/DVR, GAME, PC, TV/CD, PHONO, AUX INPUT

(Avant)

● Sorties Audio

Analogique

PRE/LINE OUT ZONE2, ZONE3

Pré-sortie symétrique

PREOUT FRONT L, FRONT R

Pré sorties analogiques à canaux multiples

FRONT L/R, CENTER, SURROUND L/R, BACK L/R,

HEIGHT 1 L/R, HEIGHT 2 or WIDE L/R, SW1 x 2, SW2 x 2

Sorties haut-parleurs

FRONT L/R, CENTER, SURR L/R, BACK L/R, HEIGHT 1 (ou ZONE3 ou

Bi-AMP) L/R, HEIGHT 2/WIDE (ou ZONE2) L/R

Casques

PHONES (Avant, ø 6,3)

● Autres

Réglage micro 1 (Avant)

RS232 1

Ethernet 1

IR IN 1/OUT 1

12V TRIGGER OUT 2 (ZONE2/ZONE3)

USB 1

RI 1

Les spécifications et fonctionnalités peuvent changer sans préavis.

Informations de Licence et les Marques



Fabriqué sous licence de Dolby Laboratories. Dolby, Dolby Atmos, Pro Logic, Surround EX et le symbole double D sont des marques commerciales de Dolby Laboratories.



Pour les brevets DTS, voir <http://patents.dts.com>. Fabriqué sous licence de DTS Licensing Limited. DTS, DTS-HD, le symbole, & DTS et le symbole associé sont des marques commerciales déposées, et DTS-HD Master Audio est une marque commerciale de DTS, Inc. © DTS, Inc. Tous droits réservés.



Qdeo et QuietVideo sont des marques commerciales de Marvell ou de ses filiales.

Re-Equalization et le logo « Re-EQ » sont des marques commerciales de THX Ltd.



Fabriqué sous licence de THX Ltd. THX et le logo THX sont enregistrés aux États-Unis et dans d'autres juridictions. Tous droits réservés. Surround EX est une marque déposée de Dolby Laboratories. Utilisé avec permission. Brevet américain n° Brevets taïwanais 7 254 239 et 7 593 533 et 7 974 425 et 8 452 028 et 8 509 457. Brevet européen I238671. 1 360 874

THX Select2 Plus

Avant que tout composant Home Cinéma puisse être certifié THX Select2 Plus, il doit passer une série rigoureuse de tests de qualité et de performance. Alors seulement un produit peut porter le logo THX Select2 Plus, qui est votre garantie que les produits Home Cinéma que vous achetez fourniront une excellente performance pendant de nombreuses années. Les exigences de THX Select2 Plus définissent des centaines de paramètres, y compris la performance de l'amplificateur de puissance, et la performance du préamplificateur ainsi que le fonctionnement à la fois dans les domaines analogique et numérique. Les récepteurs THX Select2 Plus disposent également de technologies appartenant à THX (par ex., le Mode THX) qui traduisent avec précision les bandes sonores des films pour la lecture Home Cinéma.

AccuEQ, Music Optimizer, RIHD et WRAT sont des marques commerciales de Onkyo Corporation.

« RIHD » et « RIHD (logo) » sont des marques commerciales de Onkyo Corporation.



Les termes HDMI et HDMI High-Definition Multimedia Interface, ainsi que le logo HDMI sont des marques commerciales ou des marques déposées de HDMI Licensing LLC aux États-Unis et dans d'autres pays.



Le logo Wi-Fi CERTIFIED® est une marque de certification de Wi-Fi Alliance. Le logo Wi-Fi certified® indique une association internationale certifiant l'interopérabilité « Wi-Fi alliance » qui garantit que le produit a passé le test de compatibilité avec d'autres appareils certifiés Wi-Fi.



La marque Bluetooth® et les logos associés sont des marques déposées appartenant à Bluetooth SIG, Inc. et toute utilisation de ces marques par Onkyo se fait sous licence. Les autres marques et noms commerciaux sont la propriété de leurs propriétaires respectifs. Onkyo ne garantit pas la compatibilité Bluetooth entre l'ampli-tuner AV et tous les périphériques compatibles Bluetooth. Pour vous assurer de la compatibilité entre l'ampli-tuner AV et un autre appareil équipé de la technologie Bluetooth, consultez la documentation de l'appareil et le concessionnaire. Dans certains pays, il peut y avoir des restrictions concernant l'utilisation de dispositifs Bluetooth. Vérifiez auprès des autorités locales.



« MHL, le logo MHL et Mobile High-Definition Link sont des marques commerciales ou des marques déposées de MHL LLC aux États-Unis et dans d'autres pays ».

InstaPrevue et le logo InstaPrevue sont des marques commerciales ou des marques déposées de Silicon Image, Inc. aux États-Unis et dans d'autres pays.

Apple, iPod et iPhone sont des marques commerciales d'Apple Inc., enregistrées aux États-Unis et dans d'autres pays.

Apple TV est une marque déposée d'Apple Inc., enregistrée aux États-Unis et dans d'autres pays.



SIRIUS, XM et toutes les marques et les logos associés sont des marques commerciales de Sirius XM Radio Inc. et de ses filiales. Tous droits réservés.

DLNA®, le logo DLNA et DLNA CERTIFIED® sont des marques commerciales, des marques de services ou des marques de certification de Digital Living Network Alliance.

Ce produit est protégé par certains droits de propriété intellectuelle de Microsoft. L'utilisation ou la diffusion d'une telle technologie en dehors de ce produit est interdite sans une licence de Microsoft.

Windows et le logo Windows sont des marques commerciales du groupe de sociétés Microsoft.

QR Code est une marque déposée de DENSO WAVE INCORPORATED.

Safari est une marque déposée ou une marque commerciale de Apple Computer, Inc. aux États-Unis.

« x.v.Color » est une marque commerciale de Sony Corporation.

La technologie de codage audio MPEG Layer-3 est sous la licence de Fraunhofer IIS et de Thomson.

« Xantech » est une marque déposée de Xantech Corporation.

« Niles » est une marque déposée de Niles Audio Corporation.

« Toutes les autres marques commerciales sont la propriété de leurs détenteurs respectifs. »

AVERTISSEMENT

Par l'intermédiaire de cet appareil, vous avez la possibilité de vous connecter vers d'autres services ou sites internet qui échappent au contrôle de toute société, qui a conçu, fabriqué ou distribué cet appareil ainsi que ses filiales (collectivement, « Société »). Il n'y a pas de contrôle sur la nature, le contenu et la disponibilité de ces services. L'inclusion de liens n'implique pas forcément une recommandation ou un appui sur les opinions exprimées qu'ils contiennent. Toutes les informations, le contenu et les services disponibles par l'intermédiaire de cet appareil appartiennent à des tiers et sont protégés par des droits d'auteur, un brevet, une marque, et/ou par les lois sur la propriété intellectuelle applicables dans d'autres pays.

Les informations, le contenu et les services fournis par l'intermédiaire de cet appareil sont uniquement pour votre utilisation personnelle et non commerciale. Toutes les informations, le contenu ou les services ne doivent pas être utilisés d'une autre manière que celle précédemment approuvée par le propriétaire du contenu approprié ou par votre fournisseur de services.

Vous ne pouvez pas modifier, copier, republier, traduire, exploiter, créer des œuvres dérivées, transférer, poster, transmettre, vendre ou distribuer d'aucune manière que ce soit toute information, contenu et services disponibles via cet appareil, sauf autorisation expresse par le propriétaire des droits d'auteur, du brevet, de la marque commerciale, et/ou de la propriété intellectuelle concernée, y compris et sans limitation le propriétaire du contenu ou fournisseur de services.

LES CONTENUS ET SERVICES DISPONIBLES VIA CET APPAREIL SONT FOURNIS EN « L'ÉTAT ».

LA SOCIÉTÉ NE GARANTIT PAS L'INFORMATION, LES CONTENUS OU SERVICES AINSI FOURNIS EXPRESSÉMENT OU IMPLICITEMENT ET À TOUTE FIN.

LA SOCIÉTÉ EXCLUT EXPRESSÉMENT TOUTES GARANTIES, EXPRESSÉES OU TACITES, Y COMPRIS SANS TOUTEFOIS S'Y LIMITER, LES GARANTIES DE TITRE, DE NON-INFRACTION, DE QUALITÉ MARCHANDE OU D'APTITUDE À N'IMPORTE QUELLE FIN.

La Société ne prétend pas ni ne donne aucune garantie de quelque nature que ce soit, expresse ou tacite, quant à l'exhaustivité, la justesse, la validité, la légalité, la fiabilité, la pertinence ou la disponibilité des informations, contenus ou services disponibles via cet appareil. La Société ne peut avoir de responsabilité, contractuelle ou délictuelle, y compris en cas de négligence et de responsabilité de plein droit, en cas de dommages directs, indirects, spéciaux, accidentels ou consécutifs ou tout dommage résultant de, ou en lien avec toute information contenue, ou résultant de l'utilisation de tout contenu ou service par vous ou un tiers, même si la Société a été informée de la possibilité de tels dommages, la Société ne peut également être tenue responsable pour toute réclamation venant d'un tiers contre les utilisateurs de cet appareil ou un tiers.

En aucun cas, la Société ne peut être tenue responsable pour, sans restreindre la portée générale de ce qui précède, toute interruption ou suspension de toute information, contenus ou services disponibles via cet appareil. La Société n'est pas non plus responsable du service client en ce qui concerne les informations, contenus et services disponibles via cet appareil. Toutes questions ou requêtes pour un service concernant les informations, les contenus ou services doivent être adressées directement aux propriétaires de contenus et fournisseurs de services concernés.

Précautions

Modèles pour l'Europe

Déclaration de Conformité

Nous déclarons, sous notre seule responsabilité, que le produit est conforme aux normes:

- Sécurité
- Limites et méthodes de mesure des caractéristiques des perturbations radioélectriques
- Limites pour les émissions de courant harmonique
- Limitation des variations de tension, des fluctuations de tension et du papillotement
- Directive RoHS, 2011/65/UE
- Par la présente, Onkyo Corporation déclare que l'appareil TX-NR3030 est conforme aux exigences essentielles et aux autres dispositions pertinentes de la directive 1999/5/CE.



ONKYO

TX-NR3030

AV RECEIVER

Manual Básico

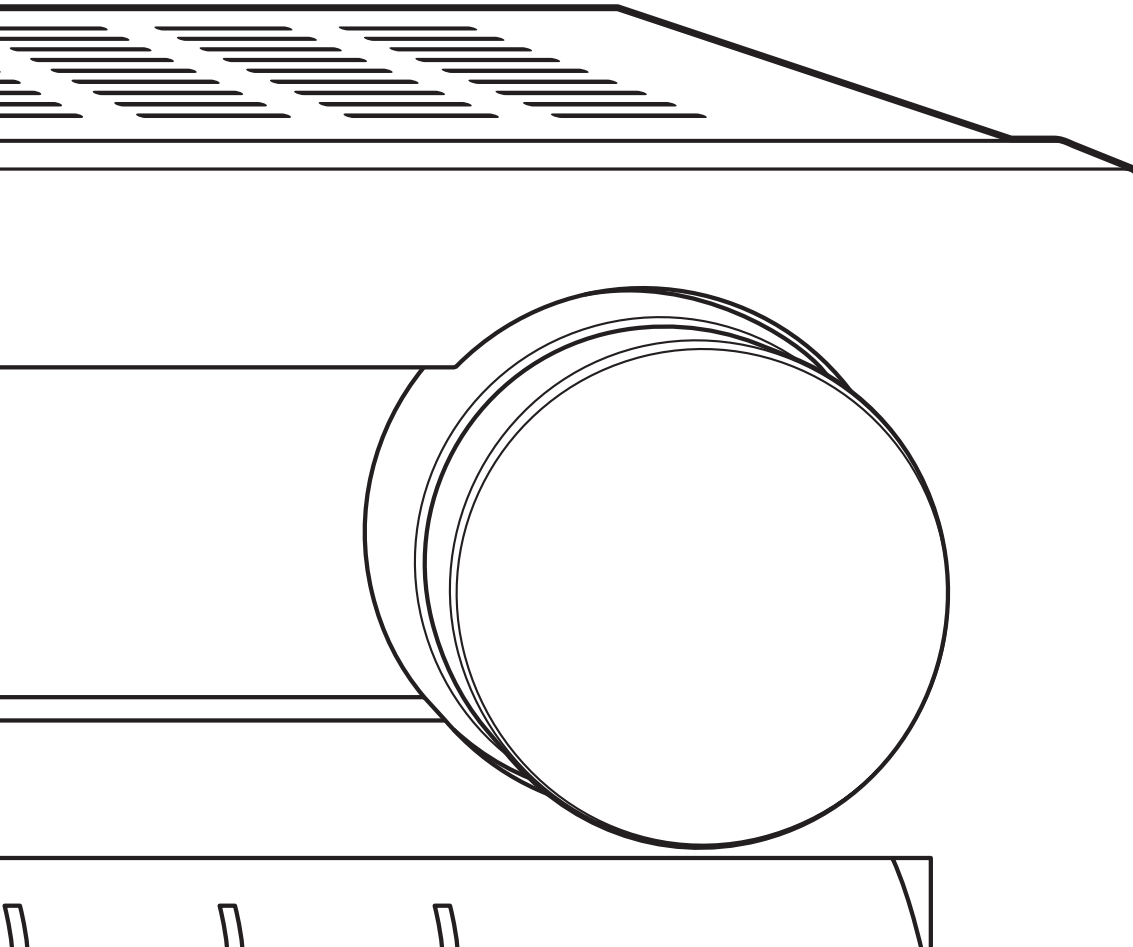

Aquí encontrará el Manual Avanzado



<http://www.onkyo.com/manual/txnr3030/adv/es.html>

Es

Antes de empezar

Acerca del Manual básico

El Manual básico lo guía a través de los pasos fundamentales para disfrutar del Receptor de AV desde las conexiones a la TV, sistemas de altavoces y componentes de reproducción, hasta las funciones necesarias para la reproducción. A parte de eso, el Manual básico le informa con las instrucciones para las funciones usadas con frecuencia. Además, hay otra parte del manual, llamada Manual avanzado, para darle información más detallada, que hemos decidido publicar en la página web desde el punto de vista ecológico.

Manual avanzado







El Manual avanzado se actualiza siempre con la información más reciente y tiene una interfaz amigable. Tanto si accede desde un PC o un teléfono inteligente, le ayudará a conocer con más profundidad el Receptor de AV. El Manual avanzado consiste en los siguientes capítulos.

- Detalles sobre la reproducción de AM/FM
- Reproducción de archivos de música desde un dispositivo de almacenamiento USB
- Escuchar la radio por Internet
- Reproducción de música con DLNA
- Reproducción de archivos de música desde una carpeta compartida
- Manejar archivos de música mediante el mando a distancia
- Modo de audición
- Configuración avanzada
- Manejar otros componentes mediante el mando a distancia
- Conexión avanzada
- Conexión y funcionamiento de componentes Onkyo RI
- Función de control entre la unidad y el componente externo
- Actualización de Firmware
- Resolución de problemas
- Información de referencia

Características

- Equipado con amplificador de 11 canales
- Es compatible con la reproducción en formato Dolby Atmos, que proporciona una colocación de 360° y movimiento de sonidos incluyendo sonido por arriba.
- El modo de audición Dolby Surround expande fuentes de 2, 5.1 o 7.1 canales a configuraciones de altavoces disponibles.
- Certificado por THX Select2 Plus
- Incorpora tecnología Qdeo™ para el escalado de vídeo HDMI
- Todos los conectores HDMI son compatibles con visualizaciones de resolución 4K a 60 Hz
- Compatible con la función HDMI Though que permite la transmisión desde dispositivos de reproducción a la TV en modo de espera
- Compatible con HDCP2.2, una estricta función de protección contra copia para proporcionar contenido en alta calidad (HDMI IN3/OUT MAIN solamente)
- Compatible con ARC (Audio Return Channel)
- Compatible con la reproducción de dispositivos de almacenamiento USB
- Compatible con una variedad de funciones de red como radio por Internet, DLNA, etc.
- Compatible con Wi-Fi, Bluetooth y dispositivos móviles habilitados con MHL
- Capacidad Bi-Amplificación
- Función de sincronización de para corregir desviaciones de audio y vídeo
- Función multizona que le permite reproducir una fuente diferente en otra habitación desde la habitación principal (El vídeo también se puede reproducir en la Zona 2)
- DSP (Procesador Digital de Señal) de 32 bits con un rendimiento de cálculo excelente
- Music Optimizer™ para archivos comprimidos de música digital
- Sistema de graves que coinciden con la fase
- Configuración de altavoz automática utilizando el micrófono calibrado suministrado (AccuEQ Room Calibration)
- Compatible con la reproducción de MP3, FLAC, WAV, Ogg Vorbis, Apple Lossless, DSD a través de la red y de dispositivos de almacenamiento USB (los formatos compatibles variarán según el entorno de uso)
- Calibración de vídeo de ISF (Imaging Science Foundation)

Accesorios suministrados

-  Antena de FM para interiores --- (1)
-  Antena en bucle de AM --- (1)
-  Etiquetas de colores para el cable del altavoz --- (1)
-  Mando a distancia (RC-884M) --- (1)
Pilas (AA/R6) --- (2)
-  Cable de alimentación --- (1)
-  Micrófono para la configuración de altavoces --- (1)

* El número entre paréntesis indica la cantidad. En el embalaje, la letra que aparece al final del nombre del producto indica el color.

Cómo utilizar el mando a distancia

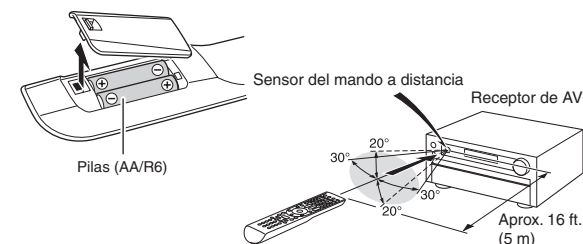

- * Si no utiliza el mando a distancia durante un período de tiempo prolongado, retire las pilas para evitar fugas.
- * Tenga en cuenta que mantener pilas gastadas dentro puede causar corrosión, cosa que dañaría el mando a distancia.



Aquí encontrará el Manual Avanzado
<http://www.onkyo.com/manual/txnr3030/adv/es.html>

Paso 1: Conexiones

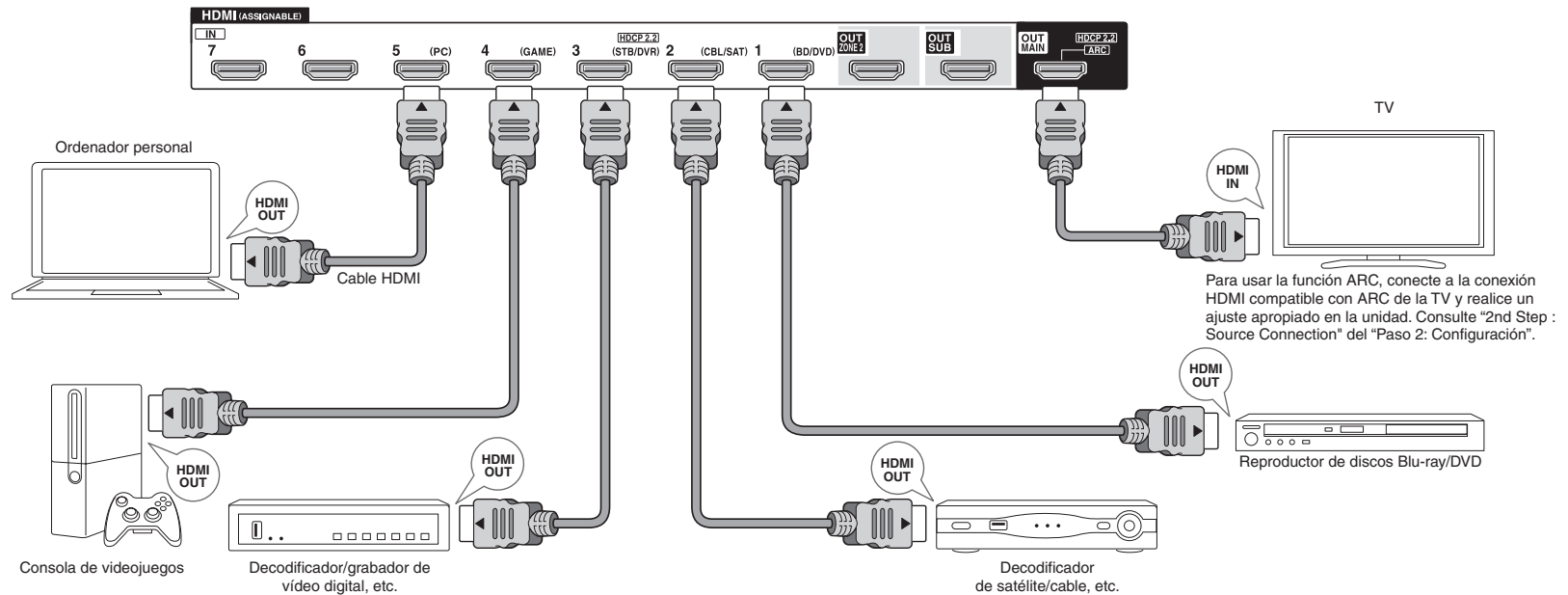

1 Conexión de la TV y de los reproductores

Importante: El cable de alimentación debe conectarse sólo después de que todas las otras conexiones se hayan completado.

Conexión de cable HDMI

La unidad tiene muchas conexiones HDMI en su panel trasero y cada una de ellas corresponde a un botón del selector de entrada del mismo nombre en el panel frontal. Por ejemplo, un reproductor de discos Blu-ray se conectará a la entrada IN 1 y el botón BD/DVD en el panel frontal se usará para escuchar el sonido de la reproducción (si el reproductor es compatible con CEC, la entrada será cambiada automáticamente). Si añade otro reproductor de discos Blu-Ray, podrá utilizar cualquier otra conexión que no

sea IN 1. Es posible cambiar la asignación de los botones de las conexiones de entrada y del selector de entrada. Para ver cómo realizar ajustes, consulte el Manual avanzado.

Para conectar la TV y la unidad, conecte la conexión HDMI OUT MAIN de la unidad y la conexión HDMI IN de la TV usando un cable HDMI. Con esta conexión, se hace posible visualizar la pantalla de configuración de la unidad en la TV o transmitir señales de audio/video desde el reproductor a la TV. Si su TV es compatible con ARC (Canal de retorno de audio), es posible reproducir el sonido de la unidad con los altavoces del receptor de AV con esta conexión solamente. Si su TV no es compatible con ARC, necesitará, además de la conexión HDMI OUT MAIN, una conexión de cable óptico digital entre la conexión óptica de salida de audio digital de la TV y la conexión DIGITAL IN OPTICAL de la unidad o una conexión de cable de audio analógico (RCA) entre la conexión de salida de audio de la TV y la conexión de entrada de audio analógico de TV/CD de la unidad.

● Conexión de audio con una TV que no es compatible con ARC

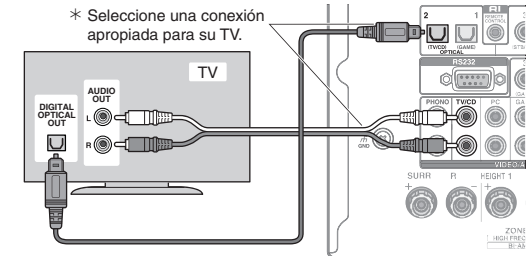

Se puede conectar otra TV al conector HDMI OUT SUB. En este caso, pulse MONITOR OUT en la unidad principal varias veces para visualizar "SUB" o "MAIN+SUB" y seleccione el método de salida. También puede disfrutar utilizando la función Zona con el conector HDMI OUT ZONE 2. Para obtener más detalles, consulte la sección 6 "Uso de la función multizona" del "Paso 3: Reproducción".

La unidad es compatible con la función HDMI Through, que permite la transmisión desde reproductores a la TV incluso si la unidad está en modo de espera. Tiene que modificar los ajustes para habilitar el enlace de selección de entrada con un dispositivo en conformidad con CEC, conexión con TV compatible con ARC y función HDMI Through. Consulte "2nd Step : Source Connection" del "Paso 2: Configuración".

- Para disfrutar del vídeo protegido con HDCP2.2, conecte el reproductor al conector IN3 y a la TV en el conector HDMI OUT MAIN de la unidad. Su reproductor y la TV tienen que ser compatibles con HDCP2.2.
- Para reproducir vídeo de 4K o 1080p, use un cable HDMI de alta velocidad.
- Es posible enviar vídeo y audio de un dispositivo móvil habilitado con MHL conectando el dispositivo móvil habilitado con MHL a los conexiones AUX INPUT HDMI/MHL en el panel frontal.

Conexión de componentes sin HDMI

Si su componente de AV no tiene un conector HDMI, use un conector disponible de su componente para la conexión por cable con esta unidad. Al igual que los conectores HDMI, otros conectores de esta unidad tienen un botón selector de entrada preasignado en el panel frontal. Vea el nombre del botón del selector de entrada mostrado con la conexión cuando conecte el dispositivo.

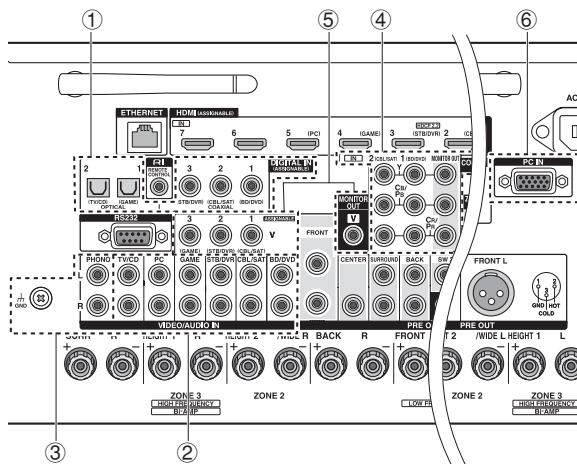

Conexión de señal de audio

- 1 **Conexión digital:** Use un cable óptico digital (OPTICAL) o un cable coaxial digital (COAXIAL) para la conexión con un reproductor.



- 2 **Conexión analógica:** Use un cable de audio analógico (RCA) para la conexión de un reproductor. Para disfrutar la reproducción multizona de audio de un reproductor de CD o de otros reproductores sin conector de salida de HDMI, tiene que utilizar el cable de audio analógico para conectar los conectores correspondientes del reproductor y esta unidad. Para obtener más detalles sobre la función multizona, consulte la sección 6 "Uso de la función multizona" del "Paso 3: Reproducción".

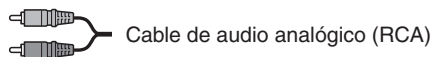

- 3 **Conexión con una tornamesa:** Si usa un cartucho tipo MM y no tiene un ecualizador de audio integrado, conéctela al conector ③ PHONO. Si la tornamesa conectada tiene un ecualizador de audio integrado, conéctela al conector ② TV/CD.
* Si usa un cartucho tipo MC, instale un ecualizador de audio compatible con el cartucho tipo MC entre la unidad y la tornamesa conectándola al conector ② TV/CD. Para más detalles, consulte el manual de instrucciones del giradiscos.
* Si la tornamesa tiene un cable de toma a tierra, conéctela al terminal GND de esta unidad. Si al conectar el cable de toma a tierra aumenta el ruido, desconéctelo.

Conexión de señal de vídeo

La unidad tiene una función de conversión ascendente de vídeo. Para obtener más detalles, consulte la sección de la derecha.

- 4 Use un cable de vídeo componente para conectar una TV con conectores de entrada de vídeo componente y un reproductor con conectores de salida de vídeo componente.

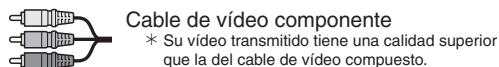

- 5 Use un cable de vídeo componente para conectar una TV con conectores de entrada de vídeo componente y un reproductor con conectores de salida de vídeo componente.

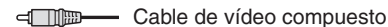

- 6 Use un cable RGB analógico para conectar la unidad con un PC.

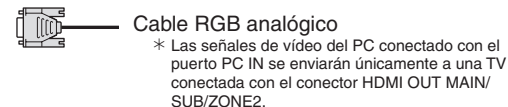

La entrada de señales de vídeo al conector de entrada de vídeo compuesto, al conector de entrada COMPONENT VIDEO o al puerto PC IN será convertida de forma ascendente a señales HDMI y, a continuación, será enviada desde el conector de salida HDMI. Tenga presente que no es posible convertir las señales de entrada de audio digital a analógica ni viceversa. Tenga presente que no es posible convertir las señales de entrada de audio digital a analógica ni viceversa.

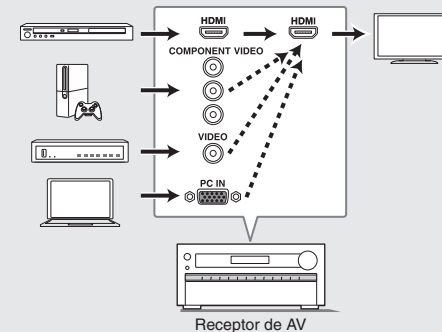

* Si se introducen múltiples entradas de señales de vídeo en un sistema de entrada, la emisión se realizará en el orden de HDMI, vídeo componente y vídeo compuesto.

2 Conexión de altavoces

Disposición de los altavoces

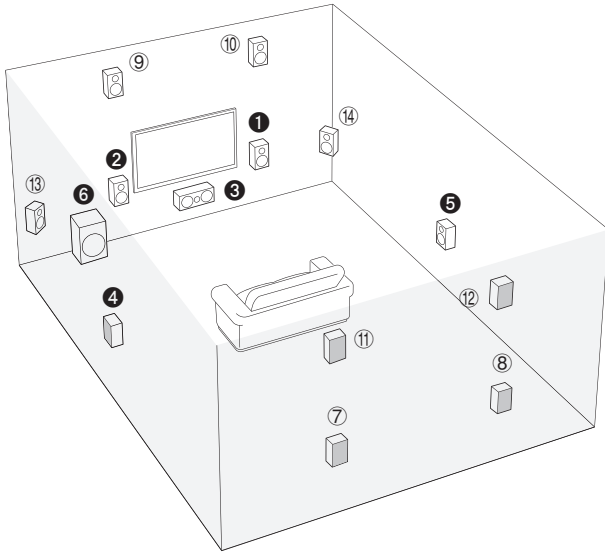

Para disfrutar del modo de audición Dolby Atmos, tiene que tener instalados los altavoces altos 1 o los altavoces envolventes traseros.

- 1 2 Altavoces frontales
- 3 Altavoz central
- 4 5 Altavoces envolventes
- 6 Subwoofer
- 7 8 Altavoces traseros envolventes
- 9 10 Altavoces 1 altos (Delantero alto)
- 11 12 Altavoces 2 altos (Trasero alto)
- 13 14 Altavoces anchos

- 11 12 y 13 14 comparten los mismos terminales de altavoz. Seleccione cualquiera de los grupos.
- Para utilizar la función multizona, consulte la sección 6 "Uso de la función multizona" del "Paso 3: Reproducción".

5.1 canales: Conecte los altavoces 1 2 3 4 5 6 a la unidad. 1 2 sonido estéreo delantero de salida. 3 sonidos centrales de salidas como diálogos y voces. 4 5 crea un campo de sonido trasero. 6 reproduce sonidos bajos y crea un campo de sonido rico. Se pueden conectar hasta cuatro subwoofers a la unidad.

Altavoces traseros envolventes: Colocar 7 8 altavoces permite la reproducción en configuración de 7.1 canales que mejora la sensación de envolvimiento creado por el campo de sonido trasero. También mejora de manera perfecta los sonidos traseros y proporciona experiencias de sonido más naturales en el campo de sonido.

Altavoces altos 1 y 2: Colocar altavoces 9 10 o 11 12 produce efectos de sonido envolvente en un plano alto.

- Para disfrutar del modo de audición Dolby Atmos, tiene que tener instalados los altavoces altos 1 o los altavoces envolventes traseros.
- Aunque los altavoces 1 altos pueden mejorar los efectos de sonido envolvente, le recomendamos agregar altavoces 2 altos para asegurar efectos completos.
- Instale altavoces altos como Delantero alto y Trasero alto en la parte superior de la pared delantera o trasera. Hay otros tipos de altavoces altos.

Altavoces anchos: Colocar altavoces 13 14 hace que el campo de sonido frontal sea incluso más ancho. También da transiciones más suaves entre los sonidos envolventes delanteros y traseros.

Arreglos de los altavoces altos (Dolby Atmos)

Existen diversos tipos de altavoces altos además de los mencionados en la sección anterior. Consulte el apartado siguiente "Patrones de combinación para altavoces altos 1 y 2" y seleccione el patrón de combinación entre los especificados para los altavoces altos 1 y altavoces altos 2.

- Esta unidad realiza un procesamiento del campo de sonido óptimo para el tipo de altavoces altos 1 y 2 que se registren en los ajustes iniciales (con el asistente de configuración) de acuerdo con una disposición real de los altavoces. Tenga en cuenta que no puede alcanzar el efecto óptimo si coloca altavoces altos en un patrón de combinación distinto al especificado.
- Dolby recomienda colocar los altavoces como se describe en "Instalación de altavoces en el techo" para obtener el mejor efecto Dolby Atmos.

Paso 1: Conexiones

Utilización de altavoces habilitados con Dolby

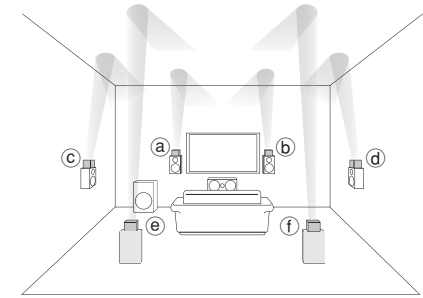

- a b Altavoz habilitado con Dolby (Delantero)
- c d Altavoz habilitado con Dolby (Envolvente)
- e f Altavoz habilitado con Dolby (Trasero)

Un altavoz habilitado con Dolby está especialmente diseñado para ser usado como altavoz alto. Hay dos tipos de altavoces habilitados con Dolby, el que se coloca en el tablero superior de los otros altavoces, como por ejemplo los altavoces frontales, y el que es de tipo integrado con los altavoces normales. Los altavoces habilitados con Dolby diseñados con sus salidas orientadas hacia el techo para crear un efecto de audio elevado en el modo de audición Dolby Atmos y Dolby Surround proporcionando sonidos que rebotan en el techo.

Instalación de altavoces en el techo

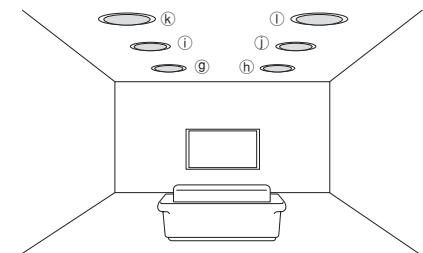

- g h Delantero superior
- i j Medio superior
- k l Trasero superior

Los altavoces de techo, etc. se utilizan para maximizar los efectos en los modos de audición Dolby Atmos o Dolby Surround. Instale altavoces delanteros superiores en el punto medio entre la posición justo por encima de la posición de escucha y la posición justamente encima de los altavoces delanteros. Instale altavoces medios superiores justo por encima de la posición de escucha. Instale altavoces traseros superiores en el punto medio entre la posición justo por encima de la posición de escucha y la posición justamente encima de los altavoces envolventes.

Patrones de combinación para altavoces altos 1 y 2

Dolby recomienda el siguiente patrón de combinación para obtener el mejor efecto en los modos de audición Dolby Atmos y Dolby Surround.

- Par 1: Medio superior
- Par 2: Delantero superior/Trasero superior

Los siguientes son los patrones de los altavoces altos 2 que se pueden seleccionar según el tipo de altavoces altos 1.

Altavoces altos1: **Alto delantero**

Altavoces altos 2: No utilice/Medio superior/Alto trasero/altavoz habilitado con Dolby (envolvente)/altavoz habilitado con Dolby (trasero)

Altavoces altos1: **Delantero superior**

Altavoces altos 2: No utilice/Trasero superior

Altavoces altos1: **Medio superior**

No se pueden usar altavoces altos 2.

Altavoces altos1: **Altavoz habilitado con Dolby (Delantero)**

Altavoces altos 2: No utilice/altavoz habilitado con Dolby (envolvente)/altavoz habilitado con Dolby (trasero)

Altavoces altos1: **Altavoz habilitado con Dolby (Envolvente)**

No se pueden usar altavoces altos 2.

Altavoces altos1: **Altavoz habilitado con Dolby (Trasero)**

No se pueden usar altavoces altos 2.

- Cuando los altavoces delanteros están conectados con biamplificación, puede seleccionar un patrón para los altavoces altos 2 de entre las siguientes opciones. No utilice

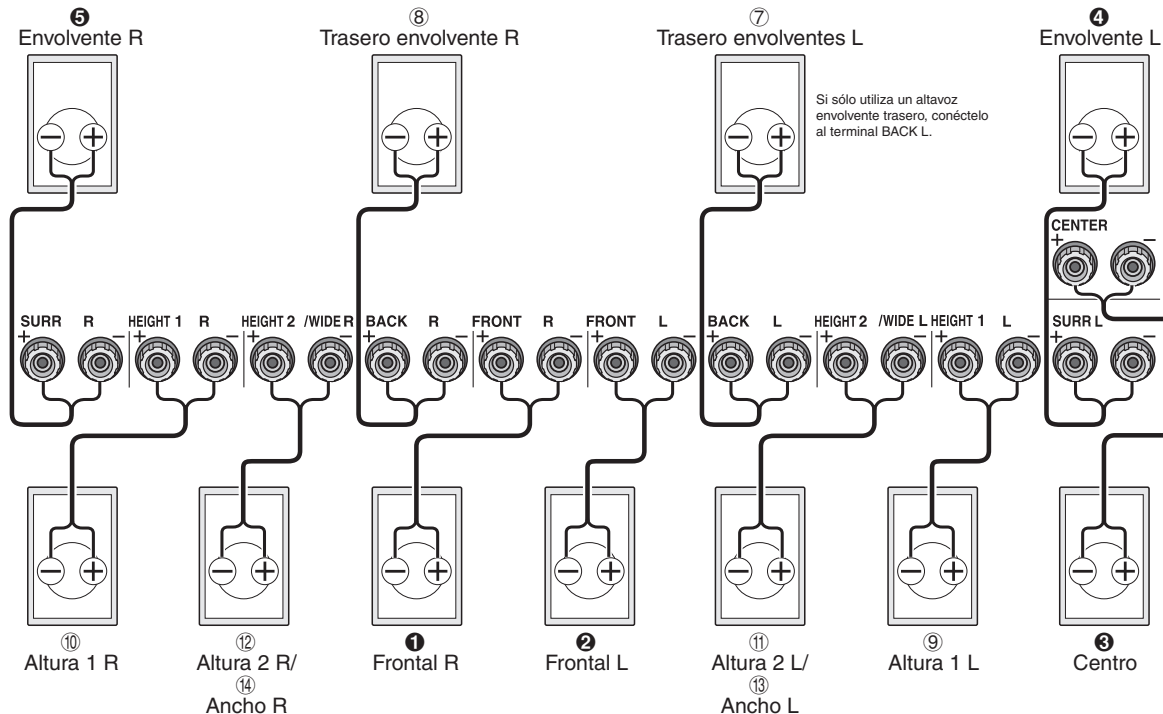

Alto delantero/Delantero superior/Medio superior/altavoz habilitado con Dolby (delantero)/altavoz habilitado con Dolby (envolvente)/altavoz habilitado con Dolby (trasero)

Instrucciones sobre cómo conectar altavoces

Importante: Conecte altavoces con una impedancia de entre 4 Ω y 16 Ω. Tiene que cambiar los ajustes si alguno de los altavoces tiene 4 Ω o más a una impedancia menor a 6 Ω. Puede realizar la configuración siguiendo la guía mostrada en la pantalla de la TV. Pulse RECEIVER y luego HOME en el mando a distancia. Seleccione "Setup" - "2.Speaker Setup" - "Speaker Settings" - "Speaker Impedance" y cambie el valor predeterminado de "6ohms" a "4ohms".

- Seleccione el elemento con los botones de cursor del mando a distancia y pulse ENTER para confirmar su selección. Para volver a la pantalla anterior, pulse RETURN.

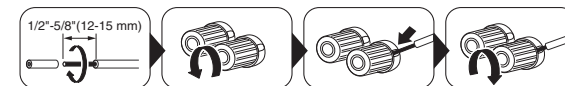

Corte y quite la cubierta de plástico del extremo del cable del altavoz, gire el núcleo y conéctelo al terminal. Realice una conexión correcta entre las conexiones de la unidad y las conexiones del altavoz (+ a + y - a -) para cada canal. Si la conexión está mal, un sonido bajo puede volverse pobre debido a una fase inversa. Colocar las etiquetas de colores suministradas para los cables de los altavoces en el lado + de ambos extremos del cable de cada canal ayudará a una conexión correcta.

Conexión del Subwoofer

Se pueden conectar hasta cuatro subwoofers con amplificador de potencia incorporado a las conexiones subwoofer. Coloque el interruptor de selección de filtro

de corte del subwoofer en DIRECT. Si el subwoofer no tiene un interruptor de selección de filtro de corte pero tiene un dial de ajuste de frecuencia de corte, gírelo a la frecuencia máxima. Si su subwoofer no tiene amplificador de alimentación incorporado, puede conectar un amplificador de potencia entre la unidad y el subwoofer.

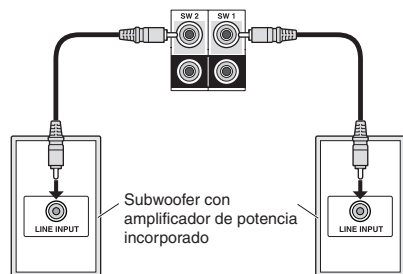

- La configuración del altavoz es de 7.2 canales en el momento de la compra. Puede cambiarlo manualmente o usando una configuración de altavoz automática.
- Provocar un cortocircuito entre el cable + y el cable - o poner en contacto el núcleo del cable con el panel trasero de la unidad puede producir un fallo. Tampoco conecte dos o más cables a un terminal de altavoz o un altavoz a varios terminales.
- Usar un altavoz con una impedancia menor al ajuste puede ocasionar un fallo.

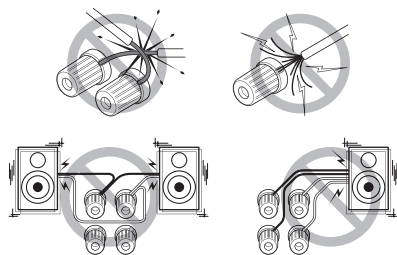

Cuando use enchufes de plátano disponibles en comercios: apriete los terminales del altavoz hasta el final y, a continuación, inserte los enchufes de plátano. No inserte el núcleo del cable del altavoz directamente en el orificio para el enchufe de plátano del terminal de altavoz. (Modelo para Norteamérica)

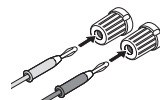

3 Otras conexiones

Conexiones de antena AM/FM

Conecte las antenas para escuchar transmisiones en AM/FM. Cuando escuche la transmisión por primera vez, ajuste la posición y la orientación de la antena para obtener la mejor recepción.

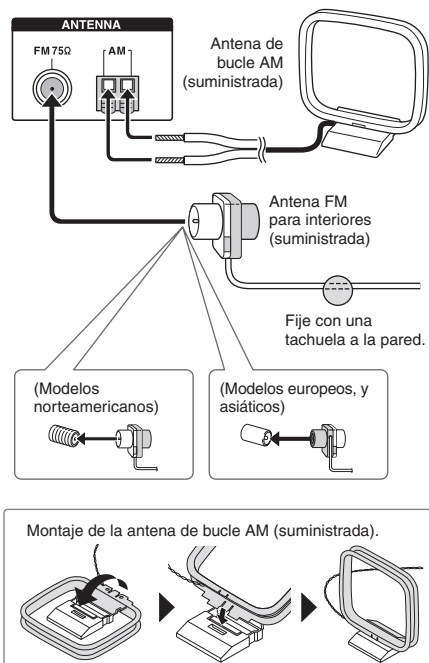

Conexión a la red

Puede disfrutar de la radio por Internet y de DLNA conectando la unidad a una LAN. La unidad se puede conectar al router con un cable Ethernet o al router LAN inalámbrico con una conexión Wi-Fi. En caso de conexión por cable, conecte el cable Ethernet al puerto Ethernet. Consulte "4th Step : Network Connection" del "Paso 2: Configuración".

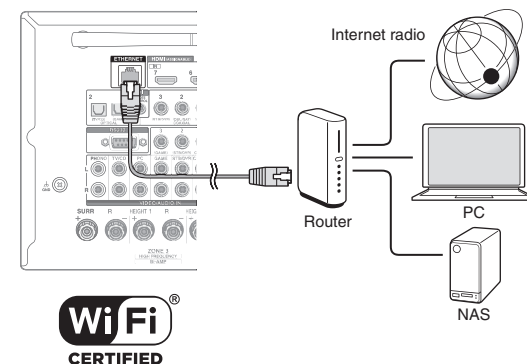

Conexión de auriculares

Conecte auriculares estéreo con una clavija estándar (1/4 pulgada ø 6,3 mm) al conector PHONES en el panel frontal. El sonido de los altavoces estará apagado mientras usa los auriculares.

- Si seleccionó cualquier modo de audición que no sea Audio Puro, Estéreo, Mono y Directo, conectar los auriculares cambiará el modo de audición a Estéreo.

Paso 2: Configuración

Importante: Cuando se enciende por primera vez la unidad, se abrirá automáticamente el asistente de configuración de la sección 2. Si usa el asistente de configuración para realizar la configuración inicial, conecte una TV al conector HDMI OUT MAIN o SUB de la unidad a través de una conexión HDMI.

1 Encendiendo la unidad

Conecte el cable de alimentación a la toma de corriente. Pulse **ON/STANDBY** en la unidad principal o **RECEIVER** en el mando a distancia para encender la unidad o ponerla en modo de espera.

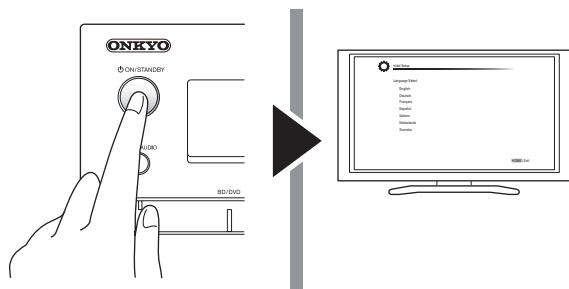

* Este unidad incluye un cable de alimentación extraíble. Conecte el cable de alimentación al AC INLET de la unidad y luego conecte a la salida. Desconecte siempre el cable de alimentación del lado de la toma de corriente primero cuando desconecte el cable de alimentación. Cuando la unidad está encendida, puede fluir una corriente grande instantánea afectando la funcionalidad del ordenador y otros dispositivos. Se recomienda utilizar una toma de corriente separada que la del ordenador u otros dispositivos sensibles.

Notificación de actualización de firmware: Si la unidad está conectada mediante LAN y hay una actualización de firmware disponible, aparecerá el mensaje "Firmware Update Available". Para ejecutar la actualización, seleccione "Update Now" con los botones de cursor del mando a distancia y pulse ENTER. Cuando aparezca "Completed!", pulse **ON/STANDBY** en la unidad principal para encender la unidad en el modo de espera. La actualización será finalizada.

• La unidad pasa de forma automática al modo de espera 3 minutos después de que se muestre "Completed!" en la pantalla. En este caso, la actualización será finalizada.

2 Realización de la configuración inicial con el asistente de configuración

Lea antes de iniciar el procedimiento: Realice la configuración siguiendo la guía mostrada en la pantalla de la TV. Seleccione el elemento con los botones de cursor del mando a distancia y pulse ENTER para confirmar su selección. Para volver a la pantalla anterior, pulse RETURN.

• Si finaliza el procedimiento durante el curso o cambia el ajuste realizado en la configuración inicial y desea recuperar el asistente de configuración nuevamente, pulse RECEIVER y enseguida HOME en el mando a distancia, seleccione "Setup" - "7.Hardware Setup" - "Initial Setup" y pulse ENTER.

Seleccione primero el idioma. En la siguiente pantalla, se visualizará el resumen del asistente de configuración como se muestra a continuación. Seleccione "Yes" en esta pantalla y pulse ENTER en el mando a distancia.

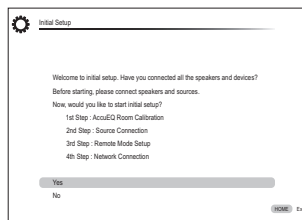

El asistente de configuración procede en los cuatro pasos que se muestran a continuación.

- 1st Step : AccuEQ Room Calibration (Calibración de habitación AccuEQ)
- 2nd Step : Source Connection (Conexión de fuente)
- 3rd Step : Remote Mode Setup (Configuración de modo remoto)
- 4th Step : Network Connection (Conexión a la red)

■ 1st Step : AccuEQ Room Calibration

El tono de prueba proveniente de cada altavoz será medido para habilitar la configuración del número de altavoces, el

nivel del volumen, las frecuencias óptimas de crossover de cada altavoz y la distancia medida desde la posición principal de audición, y también se habilita la corrección de distorsión ocasionada por el entorno acústico de la habitación.

- No puede volver a la pantalla anterior durante la configuración del altavoz, aunque pulse RETURN.
- No puede configurar el ajustes del altavoz ancho en el asistente de configuración. Para más información sobre la configuración de los altavoces anchos, consulte el Manual avanzado.

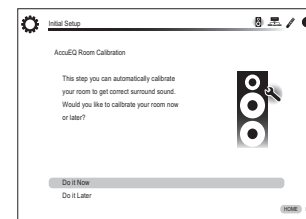

- 1. Coloque el micrófono de configuración del altavoz.** Cuando se visualiza la pantalla de inicio anterior, antes de empezar el procedimiento, coloque el micrófono de configuración del altavoz suministrado en la posición de medición ★ tomando como referencia la siguiente figura.

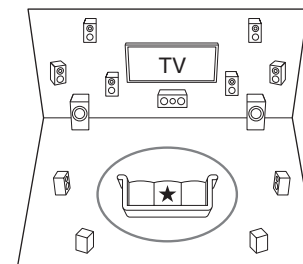

○ : Área de audición ★ : Posición de medición con el micrófono

- * Si sostiene el micrófono con la mano, no será posible una medición correcta. No se puede realizar la medición si se están utilizando auriculares.
- * El sonido del subwoofer puede no ser detectado debido a que consiste en frecuencias extremadamente bajas. Suba el volumen del subwoofer aproximadamente a la mitad de su máximo volumen y haga que su frecuencia esté en el máximo nivel.
- * Se escuchará un tono de prueba alto durante la medición. La medición puede ser interrumpida si hay ruido ambiente o interferencia de radiofrecuencias. Cierre las ventanas y apague los electrodomésticos y luces fluorescentes.

- Después de colocar el micrófono en la posición de medición, seleccione “Do it Now” con los cursores y pulse ENTER.
- Conecte el micrófono al conector SETUP MIC de la unidad.

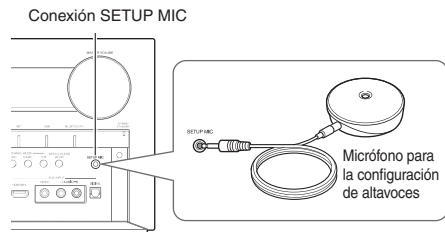

- Siga la guía mostrada en la pantalla de la TV.

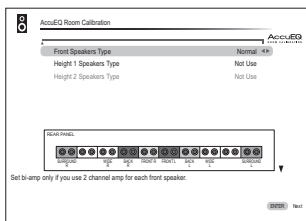

Cuando se visualice la pantalla anterior, ajuste los elementos con los cursores en el mando a distancia. Seleccione los tipos de altura altavoces 1/2 si se utilizan los altavoces de altura. Después se seleccionan delanteros ▾ altura altavoces tipos, cambiar la pantalla usando el cursor | para seleccionar el tipo de subwoofer. Después de ajustar los elementos, pulse ENTER en el mando a distancia. Pulse ENTER otra vez en la siguiente pantalla para iniciar la configuración automática de altavoces.

- Los terminales del altavoz y la descripción de ajustes se muestra en la parte inferior de la pantalla mientras mueve el cursor a cada elemento. Consulte esta información en la pantalla.
- Los tonos de prueba suenan en los altavoces conectados y da inicio la configuración automática de altavoces. La medición será realizada dos veces por cada altavoz. Tarda varios minutos en completarse. Mantenga la habitación en el mayor silencio posible durante la medición. Si alguno de los altavoces no produce el tono de prueba, compruebe que no esté desconectado.
 - Durante la medición, cada altavoz emite la los tonos de prueba a un nivel de sonido elevado. Tenga cuidado con las fugas de sonido que podrían alterar a sus vecinos, o tenga cuidado de no asustar a niños pequeños.
 - Después de haber completado, se muestra el resultado de la medición.

Pulse ◀▶ en el mando a distancia para comprobar los ajustes. Pulse ENTER con la opción “Save” seleccionada. En la siguiente pantalla que indica que la opción “AccuEQ Room Calibration” está “On”, pulse ENTER en el mando a distancia.

- Si hay un mensaje de error, siga las instrucciones en pantalla para eliminar la causa del error.

Acerca de la reproducción THX
 THX recomienda ajustar los altavoces de forma manual si utiliza altavoces certificados por THX o reproduce con modos de audición THX.

- THX recomienda ajustar la frecuencia de cruce en “80 Hz (THX)” manualmente.
- Debido a las complejidades eléctricas y a la interacción con la sala, puede advertir resultados irregulares al ajustar el nivel o distancia de cada altavoz. Si esto ocurriera, THX recomienda ajustar los altavoces y el subwoofer manualmente.

- Cuando se muestre “Please unplug setup microphone.”, desconecte el micrófono.

■ 2nd Step : Source Connection

Puede comprobar si está conectada o no correctamente cada fuente de entrada.

- Cuando se visualiza la pantalla de inicio de Conexión de fuente, seleccione “Yes, Continue” con los cursores y pulse ENTER.

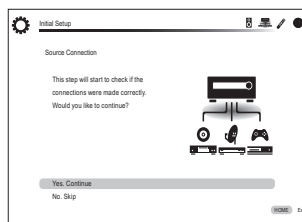

- Seleccione la entrada deseada para comprobar la conexión y pulse ENTER. Inicie la reproducción del dispositivo seleccionado. Si la conexión es correcta, el vídeo/audio de la fuente de entrada seleccionada en la unidad será reproducido.
- Después de comprobar la conexión, seleccione “Yes” con los cursores y pulse ENTER.
 - Si selecciona “No” y pulsa ENTER, será visualizada

la causa del error. Siga la guía para eliminar la causa del error y compruebe nuevamente la conexión.

- Seleccione “Yes” con los cursores y pulse ENTER en el mando a distancia para comprobar la conexión de otras entradas o seleccione “No, Done Checking” y pulse ENTER para omitir. Si selecciona “Yes”, regresará a la pantalla del paso 2. Si selecciona “No, Done Checking”, procederá al paso 5.
- Habilitar la operación enlazada a HDMI y otras funciones. En la siguiente pantalla, puede habilitar la operación enlazada a HDMI con un dispositivo en conformidad con CEC, conexión con TV compatible con ARC y la función HDMI Through. Seleccione “Yes” con los cursores para habilitarlas o “No, Done Checking” para omitir, y pulse ENTER en el mando a distancia.
- Seleccione “Yes” con los cursores y pulse ENTER para habilitar a función enlazada a CEC o seleccione “No” y pulse ENTER para mantenerla deshabilitada.

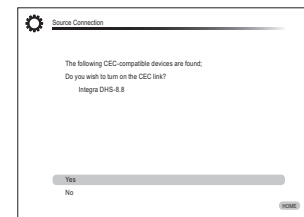

Si selecciona “Yes”, la conexión con una TV compatible con ARC y la función HDMI Through serán ajustadas a “Auto” y estarán habilitadas.

■ 3rd Step : Remote Mode Setup

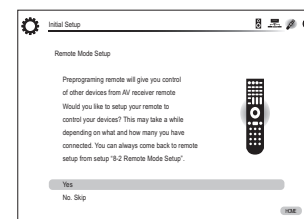

En este paso, puede habilitar la operación de otros componentes usando el mando a distancia de la unidad. Cuando se visualice la pantalla de inicio de Configuración de modo remoto, seleccione “Yes” con los cursores y pulse

ENTER en el mando a distancia. Siga la guía para seleccionar el botón REMOTE MODE deseado y en la pantalla del teclado, ingrese los primeros tres caracteres del nombre de marca del dispositivo que va a programar (por ejemplo, "ONK" para ONKYO) y busque el código del mando a distancia. La guía también explicará cómo debe ajustar el mando a distancia.

■ 4th Step : Network Connection

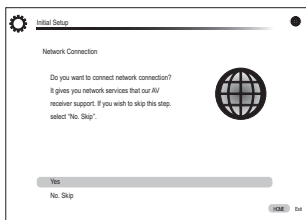

Puede comprobar la conexión de red y realizar la configuración Wi-Fi. Cuando se visualice la pantalla de inicio de Conexión a la red, seleccione "Yes" con los cursores y pulse ENTER en el mando a distancia. Si selecciona "Wired" en la siguiente pantalla, podrá ver el estado de conexión del cable LAN. Para realizar la configuración de Wi-Fi, seleccione "Wireless", pulse ENTER en el mando a distancia y siga las secciones siguientes.

Realice las siguientes preparaciones.

La conexión Wi-Fi requiere un punto de acceso tal como un enrutador LAN inalámbrico (*). Escriba la SSID y la contraseña (clave) del punto de acceso si se muestran en la etiqueta del cuerpo principal. Si el punto de acceso tiene un botón de configuración automática (puede tener diferentes nombres dependiendo del fabricante), puede configurar sin poner la clave. Para cómo utilizar el botón de configuración automática del punto de acceso, consulte su manual de instrucciones.

* La unidad es compatible con la conexión Wi-Fi con puntos de acceso de 2,4 Ghz.

1. Seleccione la SSID del punto de acceso a conectar con los botones del cursor y pulse ENTER.

Cuando la SSID del punto de acceso aparece en la pantalla de TV, seleccione el punto de acceso deseado.

- Si cambió la configuración inicial del punto de acceso para saltarse la introducción de la contraseña, el paso 3 empieza automáticamente.
- Si cambió la configuración inicial del punto de acceso

para ocultar la SSID, consulte "Cuando el punto de acceso no se muestra".

2. Seleccione y configure el método de autenticación.

La pantalla del "Enter Password" podría visualizarse, en lugar de la pantalla que se muestra a continuación, si el dispositivo de punto de acceso no tiene un botón de configuración automática.

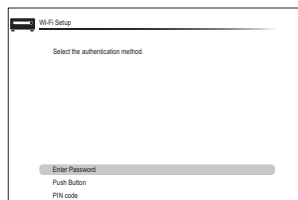

Cuando la pantalla de arriba se muestra, seleccione y configure uno de los tres métodos de autenticación: "Enter Password", "Push Button" y "PIN code". Vea debajo los detalles de y cómo configurar cada método.

Enter Password: Introduzca la contraseña del punto de acceso para establecer conexión.

- 1 Seleccione "Enter Password" con los botones del cursor y pulse ENTER.
- 2 Introduzca la contraseña (*) en la pantalla de teclado, seleccione "OK" con los botones del cursor y pulse ENTER.

* Seleccione "Shift" y pulse ENTER para alternar entre mayúsculas y minúsculas. Seleccione "←" o "→" y pulse ENTER para mover el cursor a la dirección seleccionada. Seleccione "Back Space" y pulse ENTER para eliminar el carácter a la izquierda de la posición del cursor. Para seleccionar si ocultar la contraseña con "*" o mostrarla en texto normal, pulse D en el mando a distancia. Pulse + 10 en el mando a distancia para activar la función "Shift" y CLR para borrar todos los caracteres introducidos.

- 3 Si el método de seguridad del punto de acceso a conectar es WEP, seleccione "Default Key ID", seleccione "OK" y pulse ENTER.

Push Button: Utilice el botón de configuración automática del punto de acceso para establecer la conexión.

- 1 Seleccione "Push Button" con los botones del cursor y pulse ENTER.
- 2 Mantenga pulsado el botón de configuración automática del punto de acceso durante los segundos que sean necesarios, seleccione "OK" con los botones de cursor y pulse ENTER.

PIN code: Seleccione este método cuando el botón de configuración automática del punto de acceso no está a su alcance. Seleccione "PIN code" con los botones del cursor y pulse ENTER para mostrar el código PIN de 8 dígitos. Registre

el código PIN visualizado en el punto de acceso, seleccione "OK" con los botones del cursor y pulse ENTER. Para obtener más información sobre cómo registrar el código PIN en el punto de acceso, consulte su manual de instrucciones.

3. Establecer conexión.

El proceso de conexión comienza y el indicador Wi-Fi en la izquierda de la pantalla de la unidad comienza a parpadear. Cuando se ha establecido la conexión, el indicador Wi-Fi deja de parpadear y queda iluminado. Si el indicador Wi-Fi no queda iluminado, la conexión no se ha establecido. Realice la configuración otra vez. Si "Push Button" no funciona, pruebe "Enter Password".

Cuando el punto de acceso no se muestra

Seleccione "Other.." con el cursor ► en el mando a distancia y pulse ENTER para visualizar la pantalla del teclado. Introduzca la SSID y contraseña. Realice las siguientes configuraciones de acuerdo a la configuración del router.

■ Método WPA/WPA2

Seleccione "WPA" o "WPA2" en "Security Method", seleccione "OK" y pulse ENTER.

■ Método WEP

Seleccione "WEP" en "Security Method" y seleccione "Default Key ID". Entonces seleccione "OK" y pulse ENTER.

- Si la configuración de cifrado no se ha realizado en el router LAN inalámbrico, seleccione "None" en "Security Method", seleccione "OK" y pulse ENTER.

■ Salir del asistente de configuración

Después de finalizar la configuración inicial, mantenga seleccionado "Finished" y pulse ENTER en el mando a distancia. En ese momento se habrá completado la conexión y la configuración de la unidad. Consulte el Paso 3 y disfrute de su cine en casa.

Paso 3: Reproducción

1

Reproducción del reproductor y la TV

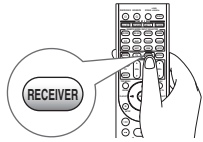

● **Para controlar la unidad:** El mando a distancia de esta unidad tiene la función de modo remoto para controlar otros dispositivos. No puede controlar esta unidad si el mando a distancia está en un modo remoto que no sea el modo RECEIVER (para controlar esta unidad). Asegúrese de pulsar ⑨ RECEIVER para seleccionar el modo RECEIVER antes de iniciar la operación.

1. Encendiendo la unidad

Pulse ① **RECEIVER** en el mando a distancia para encender la alimentación.

- Cambie la entrada en la TV a aquella asignada a la unidad. Utilice el mando a distancia de la TV.

2. Seleccione la entrada de la unidad e inicie la reproducción en el reproductor o la TV.

- Pulse ② **INPUT SELECTOR** al que se ha asignado el reproductor deseado. Pulse TV/CD para reproducir el sonido de la TV. También puede utilizar los botones del selector de entrada en la unidad principal.
- La entrada será seleccionada automáticamente si la TV o el reproductor es compatible con CEC y está conectado a la unidad con un cable HDMI.

3. Seleccione el modo de audición deseado.

Pulse los botones de modo de audición ⑤ para cambiar el modo de manera que pueda disfrutar diferentes modos de audición. Para obtener más información acerca de los modos de audición, consulte "Modos de audición" en la siguiente sección.

4. Ajuste el volumen con ⑪.

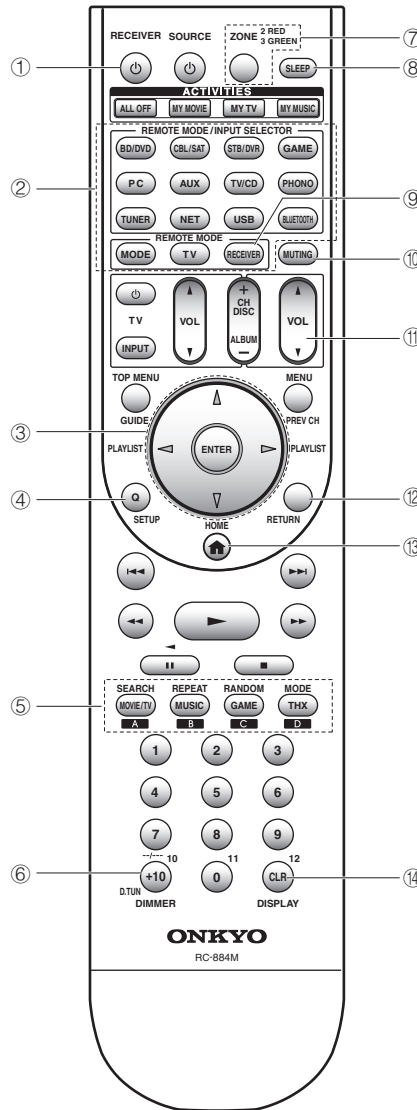

Nombres de las partes del mando a distancia

- 1 **Botón **RECEIVER**:** Enciende la unidad o la pone en modo de espera.
 - 2 **Botón **REMOTE MODE/INPUT SELECTOR**:** Cambia la entrada a reproducir.
 - 3 **Botones del cursor y botón **ENTER**:** Mueve el cursor y confirma la selección.
 - 4 **Botón **Q SETUP**:** Muestra el menú Ajuste rápido que le permite configurar las funciones frecuentemente utilizadas incluyendo la selección de entrada y el ajuste del volumen.
 - 5 **Botones de modo de audición:** Le permite seleccionar el modo de audición.
 - 6 **Botón **DIMMER**:** Cambia el brillo de la pantalla. Este botón también activa y desactiva el indicador **MASTER VOLUME**.
 - 7 **Botón **ZONE**:** Para utilizar cuando la unidad está conectada con un pre-amplificador principal en una habitación separada y el sonido se reproduce ahí.
 - 8 **Botón **SLEEP**:** Establece el tiempo en el cual la unidad entra automáticamente en modo de espera.
 - 9 **Botón **RECEIVER**:** Cambia el mando a distancia al modo usado para operar esta unidad.
 - 10 **Botón **MUTING**:** Silencia el audio temporalmente.
 - 11 **Botones **VOLUME**:** Le permiten ajustar el volumen. Este botón también cancela el modo silencioso.
 - 12 **Botón **RETURN**:** Regresa la pantalla al estado anterior.
 - 13 **Botón **HOME**:** Muestra el menú Inicio que le permite realizar ajustes avanzados y utilizar la radio por Internet y DLNA.
 - 14 **Botón **DISPLAY**:** Cambia la información en la pantalla.
- Los botones distintos ① a ⑭ son para operar otros dispositivos.

2 Escuchar la radio AM/FM

Modos de audición

Puede seleccionar un modo de audición entre varias opciones, como Dolby Digital, Dolby Atmos y DTS. Seleccione el modo deseado cambiando y escuchando sonido real en diferentes modos. Los modos de audición seleccionables dependen del formato de las señales de entrada.

MOVIE/TV: Puede seleccionar un modo de audición adecuado para películas y programas de TV.

MUSIC: Puede seleccionar los modos de audición adecuados para música.

GAME: Puede seleccionar un modo de audición adecuado para juegos.

THX: Puede seleccionar un modo de audición THX.

PURE AUDIO (sólo la unidad principal): Los circuitos de la pantalla y de vídeo analógico son cortados para proporcionar un sonido más puro.

- Para más información sobre los modos de audición, consulte el Manual avanzado.

“Direct” para reproducir las señales de entrada tal como vienen

Seleccionar este modo permite que las señales de entrada sean reproducidas tal como son. Por ejemplo, señales de 2 canales de un CD de música se reproducirán en estéreo, las señales en 5.1 canales en 5.1 canales y las señales en Dolby Digital de un disco blu-ray o DVD en el campo de sonido Dolby Digital de acuerdo al número especificado de canales.

Otras funciones útiles

■ Reproducción de vídeo y audio desde diferentes fuentes:

Es posible reproducir audio y vídeo desde diferentes fuentes. Por ejemplo, puede reproducir audio desde el reproductor de CD y vídeo desde el reproductor de BD/DVD. En ese caso, pulse BD/DVD y luego TV/CD. Inicie entonces la reproducción en el reproductor de BD/DVD y el reproductor de CD. Esta función es efectiva cuando se ha seleccionado una entrada que sólo tiene audio (TV/CD, TUNER o PHONO en la configuración inicial).

■ **Ajuste de la calidad de sonido:** Es posible mejorar o moderar los rangos de tono bajo y alto de los altavoces delanteros. Pulse TONE en la unidad principal varias veces para seleccionar el ajuste deseado entre “Bass”, “Treble” y “Phase Matching Bass” (Grave de fase concordante), y ajuste con +/-.

- No puede seleccionarse si el modo de audición es Audio Puro, Directo o THX.

“**Bass**”: Le permite mejorar o moderar el rango de tono bajo.

“**Treble**”: Le permite mejorar o moderar el rango de tono alto.

“**Phase Matching Bass**”: Le permite mantener el registro medio limpio y mejorar eficazmente el rango de tono bajo.

■ **Silenciar temporalmente:** Pulse MUTING en el mando a distancia. Pulse MUTING de nuevo para cancelar el silencio. Para cancelar el modo silencioso, pulse MUTING de nuevo, o pulse VOL ▲/▼.

■ **Cambio del brillo de la pantalla:** Pulse DIMMER en el mando a distancia. El brillo de la pantalla cambia cada vez que pulsa el botón.

■ **Cambio de la pantalla de entrada:** Pulse DISPLAY en el mando a distancia varias veces para cambiar la pantalla de la unidad principal en el siguiente orden:

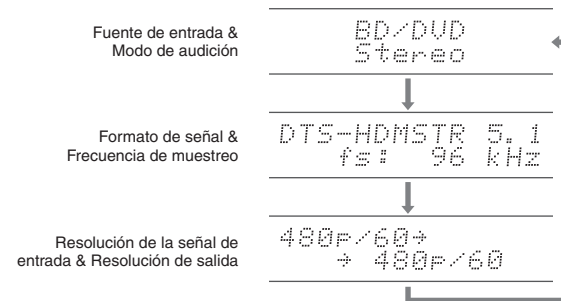

- Si se muestra “Dolby D 5.1” en el formato de señal, están entrando las señales Dolby Digital de 5.1 canales. Cuando escuche la radio AM/FM, se mostrarán la banda, la frecuencia y el número de presintonía.

El Manual básico explica el método de uso de la sintonización automática. Para la sintonización manual, consulte el Manual avanzado.

1. Pulse TUNER en la unidad principal varias veces para seleccionar o “AM” o “FM”.
2. Pulse TUNING MODE en la unidad, de modo que el indicador “AUTO” de la pantalla se ilumine.
3. Pulse TUNING▲ en la unidad.

Comienza la sintonización automática de una emisora de radio. La búsqueda se detiene al encontrar una. Cuando se sintoniza una emisora de radio, el indicador “▶TUNED◀” se enciende en la pantalla. El indicador “FM STEREO” se enciende si la emisora de radio es una emisora de radio FM.



(El contenido visualizado en la pantalla depende del país.)

Registro de una emisora de radio AM/FM:

Le permite registrar hasta un máximo de 40 emisoras de radio AM/FM.

1. Sintonice la emisora de radio AM/FM que desea registrar.
2. Pulse MEMORY en la unidad. El número preestablecido de la pantalla parpadea.
3. Pulse repetidamente PRESET ◀▶ en la unidad para seleccionar un número entre 1 y 40 mientras el número preestablecido está parpadeando (aproximadamente 8 segundos).
4. Pulse MEMORY en la unidad nuevamente. Cuando se ha finalizado el registro, el número preestablecido deja de parpadear. Para seleccionar una emisora de radio preestablecida, pulse PRESET ◀▶ en la unidad principal o CH +/- en el mando a distancia.

3 Conexión y reproducción del dispositivo con Bluetooth

Puede disfrutar de archivos de música almacenados en un teléfono inteligente u otros dispositivos con Bluetooth de forma inalámbrica. El área de cobertura es de 15 metros (48 pies).

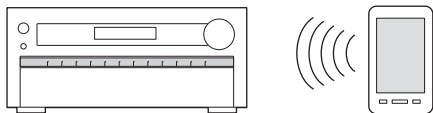

- Los dispositivos compatibles con Bluetooth deben ser compatibles con el perfil A2DP.
- Esta unidad es compatible con el sistema de protección contra la copia SCMS-T.
Se puede reproducir la música de dispositivos habilitados con Bluetooth compatibles con el sistema de protección SCMS-T.
- Tenga en cuenta que la conexión con todos los dispositivos que tengan Bluetooth no siempre está garantizada.

Emparejado

El emparejado es necesario cuando se utilizan dispositivos compatibles con Bluetooth por primera vez. Antes de comenzar el procedimiento, aprenda cómo activar la función de configuración Bluetooth y conectar con otros dispositivos en el dispositivo con Bluetooth.

1. Pulse BLUETOOTH en el mando a distancia.

La unidad entra en el modo de emparejado y el indicador BLUETOOTH empieza a parpadear.

2. Mientras el indicador BLUETOOTH está parpadeando (unos 2 minutos), complete la conexión en el dispositivo compatible con Bluetooth en el área cercana.

Si el nombre de esta unidad se muestra en la pantalla del dispositivo con Bluetooth, seleccione esta unidad. El emparejado terminará en poco tiempo.

- Si se le pide una contraseña, introduzca "0000".
- Cuando conecte la unidad a cualquier otro dispositivo con Bluetooth, comience el emparejado pulsando y manteniendo BLUETOOTH hasta que el indicador BLUETOOTH comience a parpadear. Esta unidad puede almacenar la información de hasta diez dispositivos emparejados.

Reproducción de sonido del dispositivo con Bluetooth

Si la unidad está activada y el dispositivo compatible con Bluetooth está conectado, la entrada cambiará automáticamente a BLUETOOTH. Reproduzca música en este estado.

- Puede tomar alrededor de un minuto hasta que la conexión se establezca cuando la unidad está activada ya que la función Bluetooth necesita algo de tiempo para comenzar.
- Si el ajuste del volumen en el dispositivo compatible con Bluetooth es bajo, el sonido no saldrá desde esta unidad.
- Debido a las características de la tecnología inalámbrica Bluetooth, el sonido producido en esta unidad puede quedar ligeramente detrás del sonido reproducido en el dispositivo Bluetooth.

4 Uso del menú Inicio

En el menú Inicio puede realizar ajustes avanzados y utilizar las funciones de radio por Internet y DLNA. Para obtener detalles sobre la operación, consulte el Manual avanzado.

1. Después de pulsar RECEIVER, pulse HOME en el mando a distancia.

El menú de Inicio se mostrará en la pantalla del televisor. También puede utilizar el botón HOME en la unidad principal.

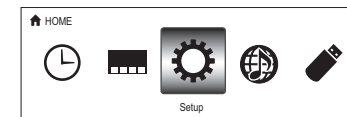

2. Seleccione el elemento con los botones de cursor del mando a distancia y pulse ENTER para confirmar su selección.

Para volver a la pantalla anterior, pulse RETURN. Para volver al menú Inicio, pulse HOME.

■ **Sleep Timer:** Seleccione para poner a la unidad en modo de espera automáticamente cuando pasa el tiempo especificado.

■ **InstaPrevue:** Seleccione para la previsualización de la entrada de vídeos desde las conexiones de entrada de HDMI colectivamente en una sola pantalla. La pantalla tiene una ventana principal (vídeo de entrada actual) y ventanas secundarias (otros vídeos de entrada). Para cambiar la entrada actual, seleccione la ventana secundaria deseada con los botones del cursor y pulse ENTER.

- Una ventana secundaria negra se muestra para la entrada sin señales de vídeo.
- "InstaPrevue" no se puede seleccionar si el vídeo está entrando desde HDMI IN 5, 6 o 7 o si no hay señal en la entrada seleccionada actualmente.
- "InstaPrevue" no se puede seleccionar si "Zone 2 Monitor Out" está ajustado en "Use" y Zona 2 está activada.
- Dependiendo de las señales de vídeo, es posible que la imagen no se muestre correctamente en las miniaturas de previsualización.

5 Uso del menú de Ajuste rápido

■ **Setup:** Puede cambiar la asignación de los botones de los terminales de entrada y del selector de entrada y también realizar varios ajustes de los altavoces y otros ajustes avanzados.

■ **Network Service:** Seleccione para utilizar servicios de radio por Internet y la función DLNA. Cuando conecte la unidad a la red y pulse ENTER, se mostrará la pantalla del servicio de red en la TV. En la pantalla de la TV, seleccione el servicio o el archivo de música deseado con los cursores del mando a distancia y pulse ENTER para confirmar e iniciar la reproducción.

Servicio de radio por Internet: Puede escuchar Tuneln u otras emisoras de radio por Internet registradas previamente.

DLNA : Puede reproducir los archivos de música almacenados en el PC o dispositivo NAS conectado a la red. Seleccione el servidor con los cursores, seleccione el archivo de música deseado y pulse ENTER para iniciar la reproducción.

Home Media: Puede reproducir archivos de música en una carpeta compartida en el PC o dispositivo NAS conectado a la red. Seleccione el servidor con los cursores, seleccione el archivo de música deseado y pulse ENTER para iniciar la reproducción.

- “Network Service” se vuelve seleccionable después de que la red comienza incluso si no puede ser seleccionado primero. Puede tomar alrededor de un minuto iniciar.
- Cuando seleccione “Network Service” por primera vez, aparecerá la pantalla “DISCLAIMER” en la TV. Seleccione “Agree” si acepta el contenido. Si no acepta el contenido, no podrá usar el servicio de la red.
 - * No puede usar la función a menos que la TV esté conectada por medio de HDMI, debido a que no es posible seleccionar “Agree” en la pantalla “DISCLAIMER”.
- El diseño de los iconos en el menú principal de “Network Service” puede ser modificado. Pulse NET en el mando a distancia y pulse D. Seleccione el icono de la fuente con los cursores y pulse ENTER y, a continuación, seleccione el icono de destino y pulse ENTER. Las posiciones de los iconos se cambian entre sí.

■ **USB:** Seleccione “USB” en la pantalla de la TV y conecte un dispositivo de almacenamiento USB al puerto USB en el panel frontal. En la pantalla de la TV, seleccione la carpeta deseada o el archivo de música con los cursores del mando a distancia y pulse ENTER para confirmar e iniciar la reproducción.

- “USB” se vuelve seleccionable después de que la función USB comienza incluso si no puede ser seleccionado primero. Puede tomar alrededor de un minuto iniciar.

En el menú Ajuste rápido puede configurar las funciones frecuentemente utilizadas incluyendo la selección de entrada y el ajuste del volumen.

1. Pulse Q SETUP en el mando a distancia.

El menú de Ajuste rápido se muestra en la pantalla de TV conectada.

CBL/SAT	
Input	BD DVD
Audio	CBL/SAT
Video	STB DVR
Information	GAME
Listening Mode	PC
	AUX

2. Seleccione el elemento con los botones de cursor del mando a distancia y pulse ENTER para confirmar su selección.

- Para volver a la pantalla anterior, pulse RETURN.

■ **Input:** Seleccione la entrada y compruebe la asignación de los botones del selector de entrada.

■ **Audio:** Puede realizar diferentes ajustes de sonido, incluyendo la calidad del sonido y el ajuste del nivel del altavoz.

- No puede seleccionar este elemento cuando la salida de audio se emite desde los altavoces de la TV.

A/V Sync: Si el vídeo va por detrás del audio, puede retrasar el audio para corregir la diferencia. Se pueden establecer diferentes ajustes para cada entrada.

- No puede seleccionarse si la entrada es “NET”, “USB” o “BLUETOOTH”.
- No puede seleccionarse si el modo de audición es Audio Puro o Directo.

Bass, Treble: Ajusta el volumen del altavoz frontal.

- No puede seleccionarse si el modo de audición es Audio Puro, Directo o THX.

Phase Matching Bass: Suprime el cambio de fase en el rango medio para mejorar el sonido de los bajos. Así se puede obtener un sonido de bajos suave y poderoso.

- No puede seleccionarse si el modo de audición es Audio Puro, Directo o THX.

Subwoofer Level1/2, Center Level: Ajusta el nivel del altavoz mientras escucha el sonido. El ajuste que realizó será restaurado al estado previo cuando ponga la unidad en modo de espera.

- Los altavoces no pueden ser ajustados si han sido establecidos en “No” o “None” en “Speaker Configuration”.
- No se puede ajustar “Subwoofer 2 Level” si se ha establecido “Subwoofer” en “1ch” en “Speaker Configuration”.

AccuEQ Room Calibration: Desactiva el campo de sonido ajustado en la configuración automática de los altavoces. La configuración puede ajustarse de forma separada en cada entrada.

- Esta configuración no se puede seleccionar si no se ha llevado a cabo la configuración automática de altavoces.
- No puede seleccionarse si los auriculares están conectados o el modo de audición es Audio Puro o Directo.

Late Night: Hace que los sonidos pequeños se oigan con facilidad. Es muy útil cuando necesita reducir el volumen al ver una película muy tarde por la noche. Puede disfrutar el efecto únicamente con fuentes Dolby Digital y Dolby Digital Plus.

- Poner la unidad en modo de espera colocará el ajuste en “Off”.
- Esta función no puede usarse si “Loudness Management” está ajustado en “Off”.

Music Optimizer: Mejora la calidad del audio comprimido. La reproducción de sonido de archivos comprimidos con pérdidas tales como MP3 será mejorada. La configuración puede ajustarse de forma separada en cada entrada.

- La configuración es efectiva en las señales de 48 kHz o menos. La configuración no es efectiva en las señales bitstream.
- No puede seleccionarse si el modo de audición es Audio Puro o Directo.

Re-EQ, Re-EQ (THX): Ajusta la banda de sonido que fue procesada para mejorar su rango de agudos para hacerla más adecuada para el sistema de cine en casa.

- En Re-EQ, se pueden usar los siguientes modos de audición: Dolby Digital, Dolby Digital Plus, Dolby TrueHD, Multichannel, DTS, DTS-HD High Resolution Audio, DTS-HD Master Audio, DTS Express, DSD y DTS Neo:X Cinema.

- En Re-EQ (THX), se pueden usar los siguientes modos de audición: THX Cinema, THX Surround EX y THX Select2 Cinema.

Screen Centered Dialog: Los altavoces altos se utilizan para mover imágenes acústicas, como por ejemplo diálogos, desde los altavoces centrales hacia arriba según la altura de la pantalla de la TV. Las imágenes acústicas de los altavoces centrales se mueven hacia arriba cuando el valor establecido se incrementa.

- Este elemento podría no estar disponible en función del modo de audición seleccionado.
- Esta función no se puede utilizar si hay auriculares conectados.
- Esta función no puede usarse si “Height 1 Speakers Type” no está ajustado en “Front High”.

■ Video:

Monitor Out: La señales de entrada de vídeo introducidas a la unidad serán convertidas por la unidad cuando sean enviadas desde el conector HDMI OUT a la TV, de tal modo que su resolución pueda coincidir con aquella que usa la TV. Seleccione la conexión HDMI OUT para usarse como salida.

Control Monitor: Seleccione la TV de la habitación principal o la TV de la habitación separada para que la función de enlace de CEC se habilite cuando la conexión HDMI entre la unidad y la TV de la habitación separada esté establecida por la función de Zona.

- Para obtener más detalles sobre la función de Zona, consulte la sección “Uso de la función multizona”.

Wide Mode: Puede ajustar la relación de aspecto.

Picture Mode: Puede ajustar la calidad de la imagen. “Cinema” ajustará automáticamente la imagen para que sea más adecuada para ver vídeos y “Game” para juegos. En “Standard”, la resolución será cambiada pero no se ajustará la calidad de la imagen. En “Custom”, “ISF Day” y “ISF Night”, puede ajustar el brillo, el contraste, el tinte y la saturación según lo desee. Si no ajusta la resolución ni la calidad de la imagen, seleccione “Bypass”.

- No puede seleccionarse “Video” si la entrada es “NET”, “USB” o “BLUETOOTH”.

■ Information:

Audio: Muestra la fuente de entrada de audio, el formato, el número de canales, la frecuencia de muestreo, el modo de audición, el número de canales de salida y otra información sobre el audio.

Video: Muestra la fuente de entrada de vídeo, la resolución, el formato de la señal, el tono de color, la información 3D, el aspecto, el modo de imagen, la salida y otra información de vídeo.

Tuner: Muestra la banda, la frecuencia, el número preestablecido y otra información del sintonizador (radio).

- **Listening Mode:** Seleccione el modo de audición entre las categorías de “MOVIE/TV”, “MUSIC”, “GAME” y “THX”.
- No puede seleccionarse cuando el audio se reproduce desde los altavoces de la TV.

6 Uso de la función multizona

La función le permite conectar la unidad a una TV o equipo de audio ubicado en una habitación separada de manera que pueda disfrutar del audio y vídeo del equipo conectado incluso si se encuentra en una habitación diferente. Es posible realizar la reproducción en la habitación principal y en una habitación separada al mismo tiempo, por ejemplo, reproduciendo el reproductor de discos Blu-ray en la sala principal donde se encuentra la unidad mientras reproduce radio por Internet en una habitación separada. También es posible realizar la reproducción sólo en una habitación separada. Existen cuatro métodos para configurar la conexión multizona tal y como se describe en "a" a "d" en el lado derecho. También es posible la reproducción simultánea en todas las zonas.

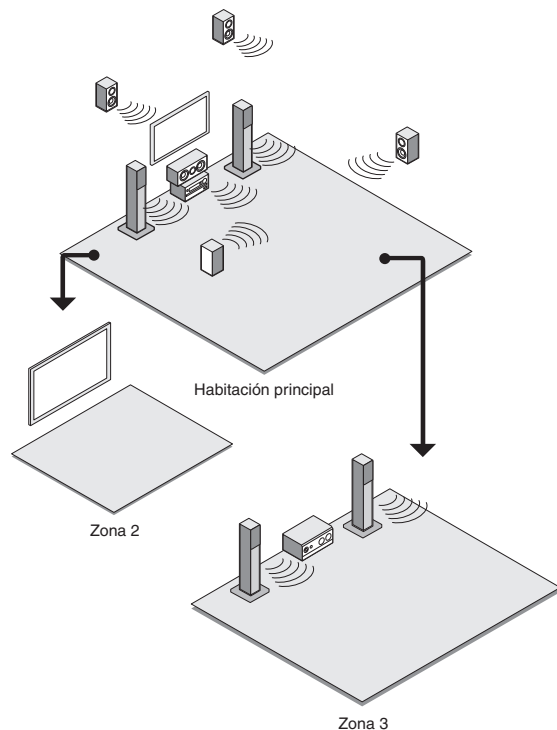

● **Las fuentes de las que se puede disfrutar del sonido en una habitación separada:** Para la Zona 2, puede ser seleccionada cualquiera entre un dispositivo externo conectado a la toma de entrada HDMI o las tomas de entrada de audio analógicas (*) de

la unidad, la "NET", fuente "USB" o "BLUETOOTH", y la radiodifusión AM/FM. Para la Zona 3, puede ser seleccionada cualquiera entre un dispositivo externo conectado a las tomas de entrada de audio analógico (*) de la unidad, la "NET", fuente "USB" o "BLUETOOTH", y la radiodifusión AM/FM.

* Cuando conecte un reproductor de CD u otro reproductor sin conector de salida HDMI, conéctelo a los conectores de entrada de audio analógico de la unidad. La salida multizona no es posible si la conexión se realiza solamente con el cable óptico digital o el cable coaxial digital. En caso de conexión analógica, puede ser necesaria la configuración de salida de audio analógico en el reproductor.

- En cuanto a la entrada HDMI y la entrada de audio analógico, es posible reproducir la misma fuente o fuentes diferentes en la habitación principal y en la habitación separada.
- En cuanto a "NET", "USB" y "BLUETOOTH", no puede seleccionar diferentes fuentes para la habitación principal y la habitación separada. Por ejemplo, si se ha seleccionado "NET" en la habitación principal y luego se ha seleccionado "USB" como fuente de reproducción en la habitación separada, la entrada en la habitación principal cambiará a "USB" en consecuencia.
- Cuando escuche transmisiones AM/FM, no puede seleccionar diferentes estaciones para la habitación principal y la habitación separada. Por lo tanto, en ambas habitaciones se oír la transmisión de la misma estación.
- Si reproduce el mismo reproductor conectado por HDMI en la habitación principal y en una habitación separada, el procesamiento del campo de sonido para señales PCM de 2 canales se realizará en la sala principal.

Salida de vídeo/audio en una habitación separada

■ a. Conexión de una TV en una habitación separada utilizando un cable HDMI

Puede reproducir vídeo y audio del reproductor conectado por HDMI en la TV en una habitación separada. Con un cable HDMI, realice una conexión entre el conector HDMI OUT ZONE 2 de la unidad y el conector HDMI IN de la TV en una habitación separada.

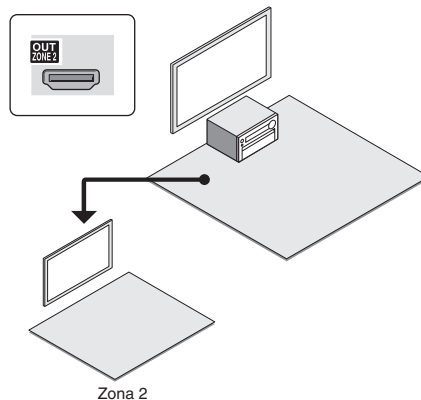

Cambie el ajuste: Pulse RECEIVER y luego HOME en el mando a distancia, seleccione "Setup" - "1.Input/Output Assign" - "Monitor Out" - "Zone 2 Monitor Out" y ajuste la configuración en "Use".

- Puede ver la información del dispositivo conectado en la TV de la Zona 2 pulsando DISPLAY durante la reproducción en la Zona 2.

■ b. Conexión de una TV en una habitación separada utilizando cable de vídeo compuesto

Se puede visualizar vídeo desde el reproductor sin conector de salida HDMI en la TV en una habitación separada. En primer lugar, conecte el reproductor al conector de entrada de vídeo compuesto de la unidad. A continuación, conecte la TV en la habitación separada a la conexión ZONE2 OUT V de la unidad usando un cable de vídeo compuesto.

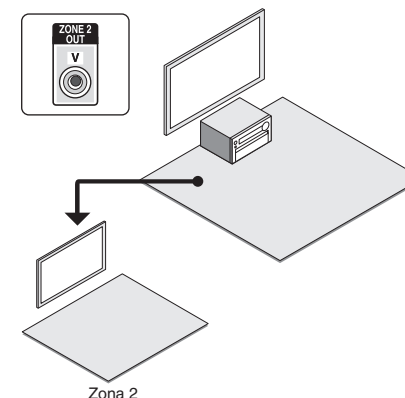

- No es posible emitir vídeo desde el reproductor a la TV en la habitación separada si el reproductor está conectado al conector HDMI IN o el conector COMPONENT VIDEO IN.
- En este método de conexión, el audio del reproductor no puede ser enviado desde la TV. Para enviar audio en la habitación separada, consulte el apartado siguiente "Para escuchar música en una habitación separada" y conecte la unidad a los amplificadores integrados o altavoces situados en la habitación en la que está la TV.

Para escuchar música en una habitación separada

■ c. Conexión de un preamplificador principal en una habitación separada

Es posible reproducir una fuente de 2 canales en otra habitación mientras se reproduce una fuente de 11,2 canales en la habitación principal. Conecte los conectores PRE/LINE OUT ZONE2 o PRE/LINE OUT ZONE3 de la unidad y los conectores de entrada de línea del preamplificador principal en una habitación separada con un cable de audio (RCA) analógico.

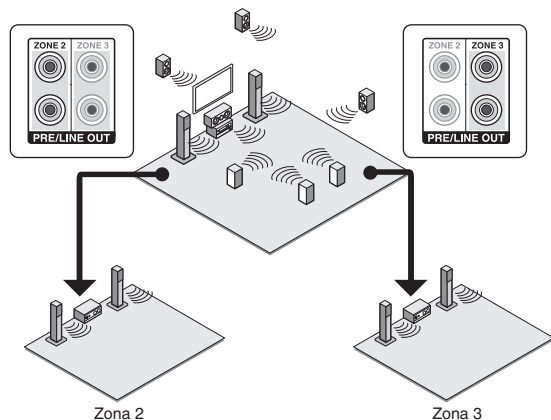

- El volumen puede ser ajustado tanto con la unidad como con el preamplificador principal utilizado en una habitación separada. Para ajustarlo con la unidad, pulse RECEIVER y luego HOME en el mando a distancia, seleccione "Setup" - "7. Hardware Setup" - "Multi Zone" - "Zone 2 Out" o "Zone 3 Out" y ajuste la configuración en "Variable". Si conecta un amplificador de potencia, asegúrese de realizar la configuración y ajuste el volumen en la sala principal.

■ d. Conexión de altavoces en una habitación separada

Es posible conectar directamente los altavoces en otra habitación sin un amplificador. Conecte los altavoces en la habitación separada a los terminales de altavoz ZONE2 o ZONE3 de la unidad usando cables de altavoces. Tenga en cuenta que 9,2 canales será el máximo en la habitación principal durante la reproducción en la Zona 2 o Zona 3. Cuando las reproducciones de ambas Zona 2 y Zona 3 se realizan al mismo tiempo, 7,2 canales será el máximo en la habitación principal.

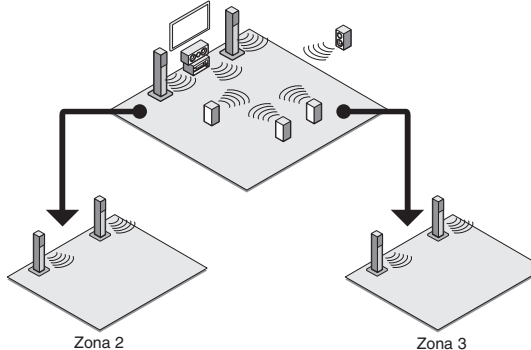
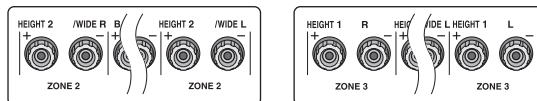

Ajuste necesario: Pulse RECEIVER y luego HOME en el mando a distancia. Seleccione "Setup" - "2. Speaker Setup" - "Speaker Settings" y ajuste "Powered Zone 2" o "Powered Zone 3" en "Yes".

- El ajuste del volumen puede ser llevado a cabo desde la unidad.

Cómo llevar a cabo la reproducción multizona

1. Pulse ZONE en el mando a distancia repetidas veces para seleccionar Zona 2 o Zona 3. Apunte el mando a distancia hacia la unidad y pulse ◊RECEIVER.

"Z2" o "Z3" se iluminan en la pantalla de la unidad principal y la función de Zona es activada.

- El botón de Zona permanece iluminado en rojo cuando está seleccionada la Zona 2 y en verde cuando está seleccionada la Zona 3.

2. Pulse INPUT SELECTOR de la fuente de entrada a ser reproducida en una habitación separada.

Si apaga la unidad en modo de espera durante la reproducción multizona, los indicadores Z2/Z3 se atenúan y el modo de reproducción se cambia al modo de reproducción sólo en una habitación separada. Llevar a cabo los pasos 1 y 2 mientras la unidad está en modo de espera también cambia el modo de reproducción para reproducir únicamente en una habitación separada.

Para controlar en la unidad principal: Pulse ZONE2 o ZONE3 y, dentro de los siguientes 8 segundos, pulse el botón selector de entrada de la entrada que desea reproducir en una habitación separada. Para reproducir la misma fuente en la habitación principal y en la habitación separada, pulse ZONE2 o ZONE3 dos veces.

Para desactivar la función multizona: Pulse ZONE en el mando a distancia repetidas veces para seleccionar Zona 2 o Zona 3. Pulse ◊RECEIVER. Para controlar en la unidad principal, pulse ZONE2 o ZONE3 y, dentro de los siguientes 8 segundos, pulse OFF.

Ajuste del volumen: Pulse ZONE en el mando a distancia repetidas veces para seleccionar Zona 2 o Zona 3. Ajuste el volumen usando VOL ▲/▼. Para hacer esto en la unidad principal, pulse ZONE2 o ZONE3 y ajuste el volumen con el control MASTER VOLUME dentro de los siguientes 8 segundos.

Silenciamiento temporal del sonido: Pulse ZONE en el mando a distancia repetidas veces para seleccionar Zona 2 o Zona 3. A continuación, pulse MUTE para silenciar el audio.

Ajuste de la calidad del sonido para una habitación separada: Pulse ZONE2 en la unidad principal. Pulse TONE unas cuantas veces para visualizar "Bass", "Treble" o "Balance" en la pantalla. Cuando el elemento deseado aparece en la pantalla, ajuste el valor con el botón + o -.

- Si "Zone 2 Out" está ajustado en "Fixed", el ajuste de la calidad del sonido no son eficaces.
- Si Zona 2 o Zona 3 están activadas, el consumo de energía durante el modo de espera es mayor que el normal.
- Si está activada Zona 2 o Zona 3 cuando el modo de audición de la habitación principal es Pure Audio, automáticamente cambiará a Direct.
- Cuando Zona 2 o Zona 3 están activadas, la función del sistema vinculado RI (entrelazado entre componentes Onkyo) está desactivada.

WHOLE HOUSE MODE: Si pulsa la WHOLE HOUSE MODE mientras se lleva a cabo la reproducción en la habitación principal, el WHOLE HOUSE MODE se activa, "Z2" y "Z3" en la pantalla se iluminan al mismo tiempo y las fuentes de reproducción de todas las habitaciones se cambian a la misma fuente a la vez.

- WHOLE HOUSE MODE es efectivo sólo para la reproducción del reproductor externo conectado a los conectores de entrada de audio analógico.
- Esta función no puede usarse si se conectan auriculares o el audio se emite desde los altavoces del televisor.

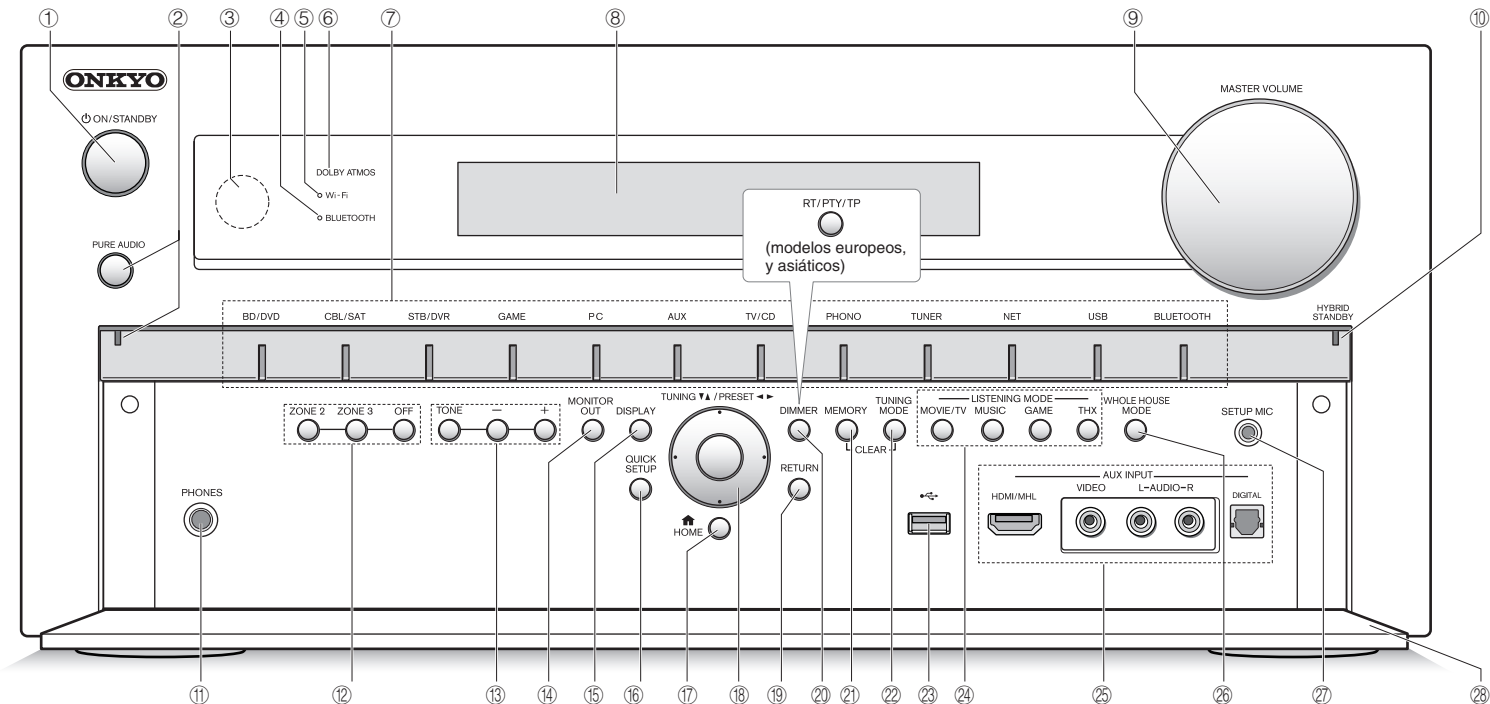

Panel frontal

- ① **Botón ON/STANDBY:** Enciende la unidad o la pone en modo de espera.
- ② **Botón e indicador PURE AUDIO:** Cambia al modo Pure Audio.
- ③ **Sensor del mando a distancia:** Recibe señales del mando a distancia.
- ④ **Indicador BLUETOOTH:** Parpadea mientras el emparejamiento con un dispositivo compatible con Bluetooth está en proceso y permanece iluminado cuando el emparejamiento se ha completado.
- ⑤ **Indicador Wi-Fi:** Se ilumina cuando la unidad está conectada al router LAN inalámbrico.
- ⑥ **Indicador DOLBY ATMOS:** Permanece encendido cuando se selecciona el modo de audición Dolby Atmos con los altavoces altos o los altavoces envolventes traseros habilitados.
- ⑦ **Botones de selector de entrada:** Cambia la entrada a reproducir.
- ⑧ **Pantalla**
- ⑨ **Control/indicador MASTER VOLUME:** Le permiten ajustar el volumen.
- ⑩ **Indicador HYBRID STANDBY:** Se ilumina si la unidad entra en modo de espera cuando HDMI Through, espera de red o Despertador de la función Bluetooth está activado.
- ⑪ **Conexión PHONES:** Se conectan auriculares estéreo con una clavija estándar.
- ⑫ **Botón ZONE 2, botón ZONE 3 y botón OFF:** Controla la función multizona.
- ⑬ **Botones TONE y Nivel de tono:** Ajusta el tono alto y el tono bajo.
- ⑭ **Botón MONITOR OUT:** Le permite seleccionar la toma HDMI para la salida de las señales de entrada de vídeo que se introducen en la unidad.
- ⑮ **Botón DISPLAY:** Cambia la información en la pantalla.
- ⑯ **Botón QUICK SETUP:** Muestra el menú de configuración rápida.
- ⑰ **Botón HOME:** Muestra el menú Inicio.
- ⑱ **Botones del cursor, botón TUNING ∇ \blacktriangle , botón PRESET \blacktriangleleft \blacktriangleright y botón ENTER:** Mueve el cursor y confirma la selección. Cuando escuche transmisiones AM/FM, sintonice la estación con TUNING ∇ \blacktriangle o seleccione la estación registrada con PRESET \blacktriangleleft \blacktriangleright .
- ⑲ **Botón RETURN:** Regresa la pantalla al estado anterior.

- 20 **Botón DIMMER (modelos norteamericanos):** Cambia el brillo de la pantalla.
- Botón RT/PTY/TP (modelos europeos y asiáticos):** Puede utilizarse cuando recibe la información de texto de la estación transmisora.
- 21 **Botón MEMORY:** Registra o borra una estación.
- 22 **Botón TUNING MODE:** Cambia el modo de sintonización.
- 23 **Puerto USB:** Un dispositivo de almacenamiento USB está conectado de manera que los archivos de música almacenados se pueden reproducir.
- 24 **Botones de LISTENING MODE:** Le permite seleccionar el modo de audición.
- 25 **Conectores AUX INPUT HDMI/MHL:** Una vídeo cámara HD o dispositivo móvil habilitado con MHL está conectado. Es posible enviar vídeo y audio de un dispositivo móvil habilitado con MHL.
- Conexiones AUX INPUT AUDIO/VIDEO, DIGITAL:** Una videocámara u otro dispositivo similar está conectado.
- 26 **Botón WHOLE HOUSE MODE:** Controla la función WHOLE HOUSE MODE para reproducir la misma fuente en todas las habitaciones conectadas en multizona.
- 27 **Conexión SETUP MIC:** El micrófono para la configuración de los altavoces suministrado está conectado.
- 28 **Solapa frontal**

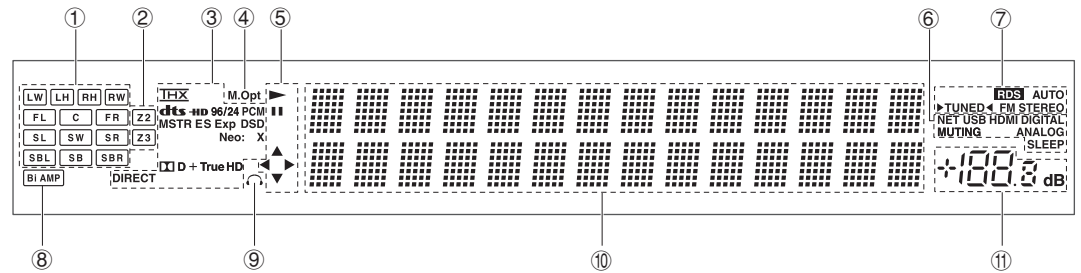
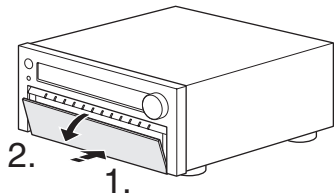

Pantalla

- 1 Visualización de altavoz/canal: Muestra el canal de salida que corresponde al modo de audición seleccionado.
- 2 Z2/Z3: Se ilumina cuando la salida a Zona 2/Zona 3 está en posición de activado.
- 3 Se ilumina de acuerdo al tipo de señales digitales de entrada y al modo de audición.
- 4 Permanece encendido cuando el Optimizador de música está activado.
- 5 Se ilumina cuando se controla NET o USB.
- 6 NET: Permanece encendido cuando se selecciona la entrada "NET" y la unidad está conectada a la red local (LAN). Parpadeará si la conexión no es correcta. USB: Permanece encendido cuando está seleccionada la entrada "USB" y hay conectado un dispositivo de almacenamiento USB (p. ej. memoria USB). Parpadeará si la conexión no es correcta. HDMI: Permanece encendido cuando entran señales HDMI y está seleccionada la entrada HDMI. DIGITAL: Permanece encendido cuando entran señales digitales y está seleccionada la entrada. MUTING: Parpadea cuando se pulsa MUTING en el mando a distancia y se silencia el audio de forma temporal. ANALOG: Permanece encendido cuando entran señales analógicas y está seleccionada la entrada analógica. O se queda encendida cuando las señales de entrada HDMI y digital no están asignadas. SLEEP: Permanece encendido cuando el temporizador de desconexión está activado.
- 7 Indicadores de sintonización RDS (modelos europeos, y asiáticos): Permanece encendido cuando se reciben transmisiones RDS. AUTO: Permanece encendido cuando el modo de sintonización es automático. TUNED: ► ◀ Parpadea mientras se realiza la sintonización automáticamente. Cuando se sintoniza una emisora de radio, "► TUNED ◀" se enciende en la pantalla. FM STEREO: Permanece encendido cuando se reciben transmisiones FM.
- 8 Bi AMP: Permanece encendido cuando "Front Speakers Type" está ajustado en "Bi-Amp".
- 9 Permanece encendido cuando hay auriculares conectados.
- 10 Muestra información varia sobre las señales de entrada. Al pulsar DISPLAY se muestra el tipo de señales digitales de entrada y el modo de audición.
- 11 Muestra el nivel de volumen.

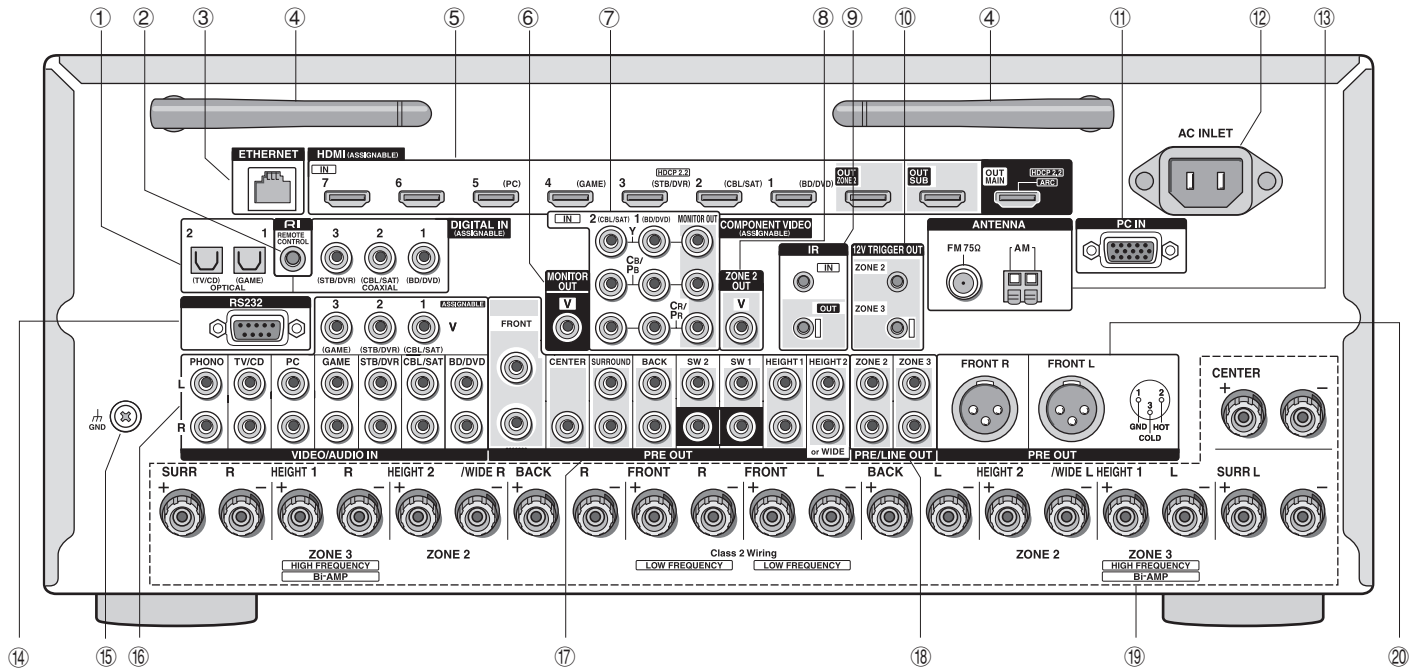

Panel trasero

- ① **Conexiones DIGITAL IN COAXIAL/OPTICAL:** Entran señales de audio digital.
- ② **Conexión RI REMOTE CONTROL:** Un producto Onkyo con un conector RI puede ser conectado y sincronizado con esta unidad.
- ③ **Puerto ETHERNET:** Usado para la conexión LAN
- ④ **Antena inalámbrica:** Utilizada para la conexión Wi-Fi o al utilizar un dispositivo habilitado con Bluetooth. Ajuste los ángulos de acuerdo con el estado de la conexión.

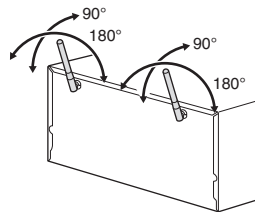

- ⑤ **Conexiones HDMI IN/OUT:** Señales de video digital y señales de audio son transmitidas entre la unidad y los dispositivos conectados.
- ⑥ **Conexión MONITOR OUT V:** Las señales de vídeo salen a la TV o monitor conectado.
- ⑦ **Conexiones IN y OUT de COMPONENT VIDEO:** Conexiones de entrada/salida de vídeo por componentes.
- ⑧ **Conector ZONE 2 OUT V:** Se emiten señales de video del reproductor hacia el TV conectado en la habitación separada.
- ⑨ **Conector IR IN/OUT:** Conectado al kit de mando a distancia multihabitación. (*)
- ⑩ **Conector 12 V TRIGGER OUT ZONE2/ZONE3:** Le permite conectar un dispositivo con conector de entrada de gatillo en una habitación separada para habilitar el funcionamiento de la conexión entre el dispositivo de alimentación y la unidad. (*)
- ⑪ **Conector PC IN:** El PC está conectado a través de un cable RGB analógico.
- ⑫ **AC INLET:** El cable de alimentación está conectado.

- ⑬ **Conexión FM ANTENNA (75 Ω) y terminal AM ANTENNA:** Las antenas suministradas están conectadas.
- ⑭ **Puerto RS232:** Conectado al sistema de control del hogar. (*)
- ⑮ **Terminal GND:** Está conectado el cable de puesta a tierra de la tornamesa.
- ⑯ **Conexiones de vídeo compuesto y de audio analógico:** Entran señales analógicas de vídeo y señales de audio.
- ⑰ **Conectores PRE OUT:** Hay un amplificador de potencia o subwoofer con amplificador integrado conectado.
- ⑱ **Conectores PRE/LINE OUT ZONE2/ZONE3:** Conectores de salida de audio conectados al preamplificador principal para la reproducción multizona en una habitación separada.
- ⑲ **Terminales SPEAKERS:** Los altavoces están conectados. Para usar la función multizona, conecte los altavoces en la habitación separada a los terminales de altavoz ZONE2.
- ⑳ **Conectores PRE OUT BALANCE:** Hay un amplificador con conectores de entrada XLR tipo balance.

* Son necesarios dispositivos o conexiones de cables especiales para utilizar las funciones de control ⑨, ⑩ y ⑬. Contacte con tiendas especializadas para obtener más información.

Resolución de problemas

Antes de iniciar el procedimiento

El problema puede solucionarse simplemente encendiendo y apagando la alimentación o desconectando/conectando el cable de alimentación, lo cual es más sencillo que el procedimiento de conexión, ajuste y operación. Intente las medidas simples tanto en la unidad como en el dispositivo conectado. Si el problema es que el vídeo o el audio no son enviados o que no funciona la operación enlazada a HDMI, desconectar/conectar el cable HDMI podría ser la solución. Durante la reconexión, tenga cuidado de no doblar el cable HDMI debido a que si se dobla el cable podría no ser insertado correctamente. Después de la reconexión, apague y vuelva a encender la unidad y el dispositivo conectado.

El receptor de AV se apaga de forma imprevista.

- El receptor de AV entrará automáticamente en el modo en espera cuando se haya ajustado e iniciado el Modo de espera automático.

No hay sonido o se oye muy bajo.

- Se ha seleccionado un botón selector de entrada equivocado. Seleccione una entrada correcta para el reproductor. Compruebe también que el silencio no está activado.
- No todos los modos de audición utilizan todos los altavoces.

No hay imagen.

- Se ha seleccionado un botón selector de entrada equivocado.
- El vídeo no es visualizado si el modo de audición es Pure Audio.
- Para visualizar vídeo desde el reproductor conectado en la pantalla de la TV mientras la unidad está en el modo de espera, necesitará activar la función HDMI Through.
- Cuando la imagen del TV está desenfocada o no es nítida, el código de alimentación o los cables de conexión de la unidad podrían tener interferencias. En ese caso, mantenga la distancia entre el cable de la antena de TV y los cables de la unidad.
- Si conecta un reproductor compatible con HDCP2.2, asegúrese de conectarlo a la toma HDMI IN3 de la unidad. En su momento, conecte la TV a la toma HDMI OUT MAIN.

El control HDMI no funciona correctamente.

- Ajuste la función de enlace CEC de la unidad a activado. También es necesario realizar el ajuste del sistema vinculado HDMI en la TV. Consulte el manual de instrucciones de la TV para obtener más información.

El mando a distancia no funciona.

- Asegúrese de pulsar RECEIVER primero antes de operar la unidad con el mando a distancia.

No hay sonido para la función multizona.

- Cuando conecte un reproductor de CD u otro reproductor sin conector de salida HDMI, conéctelo a los conectores de entrada de audio analógico de la unidad. La salida multizona no es posible si la conexión se realiza solamente con el cable óptico digital o el cable coaxial digital. En caso de conexión analógica, puede ser necesaria la configuración de salida de audio analógico en el reproductor.

No se puede acceder a la red.

- Intente enchufando/desenchufando la unidad o el router LAN inalámbrico o compruebe que estén encendidos. Esto funcionará bien en muchos casos.
- Si el router LAN inalámbrico deseado no está en la lista de puntos de acceso, puede estar configurado para ocultar el SSID o la conexión ANY puede estar desactivada. Cambie la configuración e inténtelo de nuevo.

Bluetooth

- Intente desenchufar/enchufar la unidad y el reproductor con Bluetooth. Después de eso, compruebe que la función Bluetooth esté activada en el dispositivo compatible con Bluetooth y que la conexión con la unidad haya sido establecida.

Restauración de la unidad

Reajustar la unidad al estado en el que se encontraba en el momento de envío podría solucionar el problema. Si las medidas anteriores no solucionan el problema, reinicie la unidad usando el siguiente procedimiento. Si restablece el estado de la unidad, sus preferencias serán restablecidas a los valores por defecto. Apúntelos antes de comenzar el restablecimiento.

● Cómo restablecer:

- Mientras mantiene pulsado CBL/SAT en la unidad principal (tenga en cuenta que el paso 2 debe ser realizado con este botón pulsado),
- Pulse ON/STANDBY en la unidad principal ("Clear" aparece en la pantalla y la unidad regresa al modo de espera)

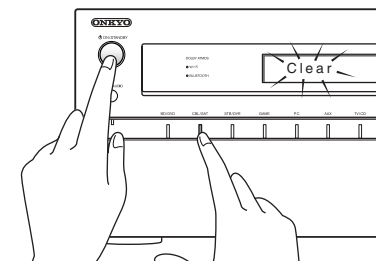

2. pulse ON/STANDBY. 1. Mientras mantiene pulsado CBL/SAT,

● Cómo restablecer el mando a distancia:

- Mientras mantiene pulsado RECEIVER en el mando a distancia, pulse HOME (unos 3 segundos) hasta que RECEIVER se ilumine.
- En un lapso de 30 segundos, pulse nuevamente RECEIVER.

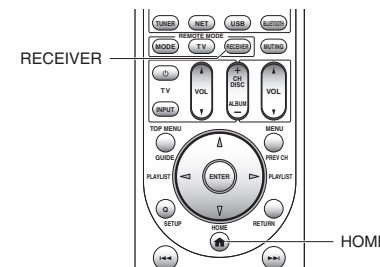

Especificaciones

Sección del amplificador

Potencia de salida nominal

Todos los canales:

135 vatios de potencia continua mínima por canal, cargas de

8 ohmios, 2 canales accionados de 20 Hz a 20 kHz, con una

distorsión armónica total máxima de 0,08 % (FTC)

(Norteamericano)

11 canales x 185 W a 6 ohmios, 1 kHz, 1 canal accionado de 1 % (IEC)

(otros)

Potencia dinámica (*)

* IEC60268-Potencia de salida máxima a corto plazo

300 W (3 Ω, delantero)

250 W (4 Ω, delantero)

150 W (8 Ω, delantero)

THD+N (Distorsión armónica total+ruído)

0,08% (20 Hz - 20 kHz, media potencia)

Factor de atenuación

60 (frontal, 1 kHz, 8 Ω)

Sensibilidad de entrada e impedancia (desequilibrio)

200 mV/47 kΩ (LINE)

2,5 mV/47 kΩ (PHONO MM)

Nivel de salida RCA nominal e impedancia

200 mV/470 Ω (PRE OUT)

Nivel de salida RCA máximo e impedancia

4,6 V/470 Ω (PRE OUT)

Nivel de salida XLR nominal e impedancia

400 mV/470 Ω (PRE OUT)

Nivel de salida XLR máximo e impedancia

9,2 V/470 Ω (PRE OUT)

Sobrecarga fonográfica

70 mV (MM 1 kHz 0,5 % Direct)

Respuesta de frecuencia

5 Hz - 100 kHz/+1 dB, -3 dB (modo Directo)

Características de control de tono

±10 dB, 50 Hz (BASS)

±10 dB, 20 kHz (TREBLE)

Relación señal/ruído

110 dB (LINE, IHF-A)

80 dB (PHONO MM, IHF-A)

Impedancia altavoces

4 Ω - 16 Ω o 6 Ω - 16 Ω

Sección de vídeo

Sensibilidad de entrada/nivel de salida e impedancia

1 V_{p-p}/75 Ω (Componente Y)

0,7 V_{p-p}/75 Ω (Componente P_R/C_b, P_R/C_r)

1 V_{p-p}/75 Ω (Compuesto)

Respuesta de frecuencia de vídeo por componentes

5 Hz - 100 MHz/+0 dB, -3 dB

Sección del sintonizador

Rango de frecuencia de sintonización de FM

87,5 MHz - 107,9 MHz (Norteamericano)

87,5 MHz - 108,0 MHz, RDS (otros)

Rango de frecuencia de sintonización de AM

522/530 kHz - 1611/1710 kHz

Canal preestablecido

40

Sección de red

Ethernet LAN

10BASE-T/100BASE-TX

LAN inalámbrico

Banda estándar IEEE 802.11 b/g/n

(Estándar Wi-Fi®)

Banda 2,4 GHz: 1 - 11 canales (Norteamérica)

10 - 11 canales (España)

10 - 13 canales (Francia)

1 - 13 canales (otros)

(Estándar Wi-Fi®)

Sección Bluetooth

Sistema de comunicación

Especificaciones de Bluetooth versión 2.1 + EDR (tasa de datos mejorada)

Rango de comunicación máximo

Línea de visión de aprox. 15 m (*)

Banda de frecuencia

Banda de 2,4 GHz (2,4000 GHz - 2,4835 GHz)

Método de modulación

FHSS (Espectro ensanchado por salto de frecuencia)

Perfiles compatibles con Bluetooth

A2DP 1.2 (Perfil de distribución de audio avanzado)

AVRCP 1.3 (Perfil de control remoto de vídeo y audio)

Códex compatibles

SBC

Rango de transmisión (A2DP)

20 Hz - 20.000 Hz (Frecuencia de muestreo 44,1 kHz)

* El rango real variará dependiendo de factores como los obstáculos entre los dispositivos, campos magnéticos alrededor de un horno de microondas, electricidad estática, teléfonos inalámbricos, sensibilidad de recepción, rendimiento de la antena, sistema operativo, aplicación de software, etc.

General

Alimentación

120 V AC, 60 Hz (Norteamericano)

220 - 240 V CA, 50/60 Hz (otros)

Consumo de energía

10,7 A (Norteamericano)

1105 W (otros)

0,1 W (Modo de espera, Norteamericano)

0,13 W (modo de espera, otros)

145 W (Sin sonido, Norteamericano)

155 W (Sin sonido, otros)

Dimensiones (An x Al x Pr)

435 mm x 199 mm x 466,5 mm

17-1/8" x 7-13/16" x 18-3/8"

Peso

22 kg (48,5 lbs.)

● HDMI

Entrada

IN1 (BD/DVD), IN2 (CBL/SAT), IN3 (STB/DVR, HDCP2.2), IN4 (GAME),

IN5 (PC), IN6, IN7, AUX INPUT (HDMI/MHL) (delantero)

Salida

OUT MAIN (ARC, HDCP2.2), OUT SUB, OUT ZONE2

Resolución de Vídeo

Paso directo: 4 K 60 Hz (YCbCr 4:2:0)

Mejora de resolución: 4 K 30 Hz

Formato de Audio

Dolby Atmos, DTS-HD Master Audio, DTS-HD High Resolution Audio,

Dolby TrueHD, Dolby Digital Plus, DSD, Multichannel PCM

Compatible

3D, Audio Return Channel, DeepColor, x.v.Color, LipSync, CEC (RIHD),

4 K (mejora de la resolución y a paso directo)

● Entradas de vídeo

Componentes

IN1 (BD/DVD), IN2 (CBL/SAT)

Compuesto

IN1 (CBL/SAT), IN2 (STB/DVR), IN3 (GAME), AUX INPUT (delantero)

Entrada RGB analógica

PC IN

● Salidas de vídeo

Componentes

MONITOR OUT

Compuesto

MONITOR OUT, ZONE2 OUT

● Entradas de audio

Digital

OPTICAL 1 (GAME), 2 (TV/CD), AUX INPUT DIGITAL (delantero)

COAXIAL 1 (BD/DVD), 2 (CBL/SAT), 3 (STB/DVR)

Analógico

BD/DVD, CBL/SAT, STB/DVR, GAME, PC, TV/CD, PHONO, AUX INPUT (delantero)

● Salidas de audio

Analógico

PRE/LINE OUT ZONE2, ZONE3

Presalidas de balance

PREOUT FRONT L, FRONT R

Presalidas analógicas multicanal

FRONT L/R, CENTER, SURROUND L/R, BACK L/R,

HEIGHT 1 L/R, HEIGHT 2 or WIDE L/R, SW1 x 2, SW2 x 2

Salidas de altavoces

FRONT L/R, CENTER, SURR L/R, BACK L/R, HEIGHT 1 (o ZONE3 o Bi-

AMP) L/R, HEIGHT 2/WIDE (o ZONE2) L/R

Auriculares

PHONES (frontal, ø 6,3)

● Otros

Micrófono de configuración 1 (delantero)

RS232 1

Ethernet 1

IR IN 1/OUT 1

12V TRIGGER OUT 2 (ZONE2/ZONE3)

USB 1 (delantero)

RI 1

Las especificaciones y características están sujetas a cambios sin previo aviso.

Información sobre licencias y marcas comerciales



Fabricado bajo la licencia de Dolby Laboratories. Dolby, Dolby Atmos, Pro Logic, Surround EX y el símbolo de doble D son marcas comerciales de Dolby Laboratories.



Para las patentes DTS, consulte <http://patents.dts.com>. Fabricado bajo la licencia de DTS Licensing Limited. DTS, DTS-HD, el símbolo, & DTS y el símbolo conjuntamente son marcas comerciales registradas, y DTS-HD Master Audio es una marca comercial de DTS, Inc. © DTS, Inc. Todos los derechos reservados.



Qdeo y QuietVideo son marcas comerciales de Marvell o sus filiales.

Re-Equalization y el logotipo "Re-EQ" son marcas comerciales de THX Ltd.



Fabricado bajo licencia de THX Ltd. THX y el logotipo THX están registrados en los Estados Unidos y otras jurisdicciones. Todos los derechos reservados. Surround EX es una marca comercial de Dolby Laboratories. Utilizado con permiso.

Núm. de patente EE. UU. 7.254.239 y 7.593.533 y 7.974.425 y 8.452.028 y 8.509.457 Pat. taiwanesa Pat. europea I238671 1.360.874

THX Select2 Plus

Antes de que cualquier componente de cine en casa pueda recibir la certificación THX Select2 Plus, debe pasar una rigurosa serie de pruebas de rendimiento y calidad. Únicamente entonces podrá un producto poseer el logotipo THX Select2 Plus, el cual es su garantía de que los productos de cine en casa adquiridos le proporcionarán un rendimiento fantástico durante muchos años. Los requisitos de THX Select2 Plus definen cientos de parámetros, incluyendo el rendimiento del amplificador de potencia y el rendimiento del preamplificador y la operación de los dominios digital y analógico. Los receptores THX Select2 Plus también poseen tecnologías propiedad de THX (por ejemplo, modo THX), el cual traduce con precisión las bandas sonoras de las películas para la reproducción del cine en casa.

AccuEQ, Music Optimizer, RIHD y WRAT son marcas comerciales de Onkyo Corporation.

"RIHD" y "RIHD (logotipo)" son marcas comerciales de Onkyo Corporation.



Los términos HDMI y HDMI High-Definition Multimedia Interface, y el logotipo de HDMI son marcas comerciales o marcas comerciales registradas de HDMI Licensing LLC en los Estados Unidos y en otros países.



El logotipo Wi-Fi CERTIFIED® es una marca de certificación de Wi-Fi Alliance. El logotipo Wi-Fi certified® muestra la asociación internacional que certifica la interoperabilidad de "Wi-Fi alliance", garantizando que el producto ha superado la prueba de compatibilidad con otros equipos Wi-Fi certificados.



La marca denominativa Bluetooth® y los logotipos son marcas comerciales registradas propiedad de Bluetooth SIG, Inc. y el uso de tales marcas realizado por Onkyo se lleva a cabo bajo licencia. El resto de marcas comerciales y nombres comerciales son propiedad de sus respectivos propietarios. Onkyo no garantiza la compatibilidad Bluetooth entre el receptor AV y todos los dispositivos habilitados con Bluetooth. Para más información sobre la compatibilidad entre el receptor AV y otros dispositivos con tecnología Bluetooth, consulte la documentación del dispositivo y con el proveedor. En algunos países, podrían existir restricciones en el uso de dispositivos Bluetooth. Consulte con sus autoridades locales.



"MHL" y el logotipo MHL, y Mobile High-Definition Link son marcas comerciales o marcas comerciales registradas de MHL LLC en los Estados Unidos y en otros países".

InstaPrevue y el logotipo de InstaPrevue son marcas comerciales o marcas comerciales registradas de Silicon Image, Inc. en los Estados Unidos y en otros países.

Apple, iPod y iPhone son marcas comerciales de Apple Inc., registradas en los EE. UU. y en otros países.

Apple TV es una marca comercial de Apple Inc., registrada en los EE. UU. y en otros países.



SIRIUS, XM y todas las marcas y logotipos relacionados son marcas comerciales de Sirius XM Radio Inc. y sus subsidiarias. Todos los derechos reservados.

DLNA®, el logotipo de DLNA y DLNA CERTIFIED® son marcas comerciales, marcas de servicios o marcas de certificación de la Digital Living Network Alliance.

Este producto está protegido por ciertos derechos de propiedad intelectual de Microsoft. El uso o distribución de tal tecnología fuera de este producto están prohibidos sin una licencia de Microsoft.

Windows y el logotipo de Windows son marcas comerciales del grupo empresarial Microsoft.

QR Code es una marca comercial registrada de DENSO WAVE INCORPORATED.

Safari es una marca comercial o una marca comercial registrada de Apple Computer, Inc. en los Estados Unidos.

"x.v.Color" es una marca comercial de Sony Corporation.

Tecnología de codificación de audio MPEG Layer-3 con licencia de Fraunhofer IIS y Thomson.

"Xantech" es una marca comercial registrada de Xantech Corporation.

"Niles" es una marca comercial registrada de Niles Audio Corporation.

"El resto de marcas comerciales son propiedad de sus respectivos propietarios".

DESCARGO DE RESPONSABILIDAD

A través de este dispositivo podrá enlazar otros servicios o sitios web que no están bajo control de ninguna compañía que ha designado, fabricado o distribuido este dispositivo ni sus filiales (colectivamente, "Compañía"). No tenemos control alguno sobre la naturaleza, contenido y disponibilidad de dichos servicios. La inclusión de algunos enlaces no implica necesariamente una recomendación o aprobación de los puntos de vista expresados en los mismos.

Toda la información, contenido y servicios disponibles a través de este dispositivo pertenecen a terceros y están protegidos por derechos de autor, patentes, marcas comerciales y/u otras leyes de propiedad intelectual de los países aplicables.

La información, contenido y servicios proporcionados a través de este dispositivo son solamente para uso personal, sin fines de lucro. La información, contenido o servicios no podrán ser usados de ninguna otra manera más que la aprobada previamente por el propietario del contenido o proveedor de servicio.

No podrá modificar, copiar, republicar, traducir, explotar, crear trabajos derivados, cargar, publicar, transmitir, vender ni distribuir de ninguna manera cualquier información, contenido o servicios disponibles a través de este dispositivo, a menos que esté expresamente autorizado por los derechos de autor, patente, marca comercial y/o titular de propiedad intelectual, incluyendo, aunque sin limitación, al propietario del contenido o proveedor de servicios.

EL CONTENIDO Y SERVICIOS DISPONIBLES A TRAVÉS DE ESTE DISPOSITIVO SON PROPORCIONADOS "TAL COMO ESTÁN". LA COMPAÑÍA NO GARANTIZA LA INFORMACIÓN, EL CONTENIDO NI LOS SERVICIOS PROPORCIONADOS DE ESTE MODO, YA SEA EXPRESA O IMPLÍCITAMENTE, PARA NINGÚN PROPÓSITO.

LA COMPAÑÍA RECHAZA EXPRESAMENTE CUALQUIER GARANTÍA, EXPRESA O IMPLÍCITA, INCLUYENDO, PERO NO LIMITADO A, LAS GARANTÍAS DE TÍTULO, NO VIOLACIÓN, COMERCIALIZACIÓN O ADECUACIÓN PARA UN PROPÓSITO EN PARTICULAR.

La Compañía no representa ni garantiza de ninguna forma, expresa o implícitamente, la integridad, precisión, validez, legalidad, confiabilidad, aplicabilidad o disponibilidad con respecto a la información, contenido o servicios disponibles a través de este dispositivo. La Compañía no se hace responsable, ya sea por contrato o agravio, incluida la negligencia o responsabilidad civil, de cualquier daño directo, indirecto, especial, incidental o consecuente o de cualquier otro daño resultante de o en conexión con cualquier información contenida, o como resultado del uso de cualquier contenido o servicio proporcionado por usted o terceros, aun cuando la Compañía ha sido avisada sobre la posibilidad de tales daños, ni tampoco la Compañía se hará responsable por reclamos de terceros en contra de los usuarios de este dispositivo o de terceros.

En ningún caso la Compañía será responsable de, sin limitar la generalidad de lo anterior, cualquier interrupción o suspensión de cualquier información, contenido o servicio disponible a través de este dispositivo. La Compañía, tampoco se hace responsable por el servicio del cliente relacionado con la información, contenido y servicios disponibles a través de este dispositivo. Cualquier pregunta o consulta de servicio relacionada con la información, contenido o servicios debe realizarse directamente a los propietarios del contenido y proveedores de servicio.

Precauciones

Para los Modelos Europeos

Declaración de Conformidad

Declaramos, bajo nuestra total responsabilidad, que este producto cumple con las normas:

- Seguridad
- Límites y métodos de medición de las características de perturbación radioeléctrica
- Límites de las emisiones armónicas vigentes
- Limitación de los cambios de tensión, fluctuaciones de tensión y la oscilación
- Directiva de Restricción de ciertas Sustancias Peligrosas (RoHS por sus siglas en inglés), 2011/65/EU
- Por la presente, Onkyo Corporation, declara que este TX-NR3030 cumple con los requisitos esenciales y otras exigencias relevantes de la Directiva 1999/5/EC.



ONKYO

Onkyo Corporation
Kitahama Chuo Bldg, 2-2-22 Kitahama, Chuo-ku,
OSAKA 541-0041, JAPAN
<http://www.onkyo.com/>

The Americas

Onkyo U.S.A. Corporation
18 Park Way, Upper Saddle River, N.J. 07458, U.S.A.
For Dealer, Service, Order and all other Business Inquiries:
Tel: 201-785-2600 Fax: 201-785-2650
<http://www.us.onkyo.com/>

For Product Support Team Only:
1-800-229-1687

Europe

Onkyo Europe Electronics GmbH
Liegnitzerstrasse 6, 82194 Groebenzell, GERMANY
Tel: +49-8142-4401-0 Fax: +49-8142-4208-213
<http://www.eu.onkyo.com/>

Onkyo Europe Electronics GmbH (UK Branch)

Meridien House, Ground floor, 69 - 71 Clarendon Road,
Watford, Hertfordshire, WD17 1DS, United Kingdom
Tel: +44 (0)8712-00-19-96 Fax: +44 (0)8712-00-19-95

China

Onkyo China Limited (Hong Kong)
Unit 1033, 10/F, Star House, No 3, Salisbury Road,
Tsim Sha Tsui Kowloon, Hong Kong.
Tel: 852-2429-3118 Fax: 852-2428-9039
<http://www.hk.onkyo.com/>

Onkyo China PRC (Mainland)

1301, 555 Tower, No.555 West NanJing Road, Jing'an District,
Shanghai, China 200041,
Tel: 86-21-52131366 Fax: 86-21-52130396
<http://www.cn.onkyo.com/>

Asia, Oceania, Middle East, Africa

Please contact an Onkyo distributor referring to Onkyo
SUPPORT site.
<http://www.intl.onkyo.com/support/>

The above-mentioned information is subject to change
without prior notice.
Visit the Onkyo web site for the latest update.

SN 29401722

(C) Copyright 2014 Onkyo Corporation Japan. All rights reserved.

D1406-0



* 2 9 4 0 1 7 2 2 *

■ Support for Spotify Connect

Spotify Connect can be supported by updating the unit's firmware. Simply click the Connect icon and select the unit on the playback screen of Spotify application to enjoy high quality music streaming. To enable Spotify Connect, install the Spotify application on your smartphone or tablet first. Then, create a Spotify premium account.

* The Spotify software is subject to third party licenses found here:
www.spotify.com/connect/third-party-licenses

Notes for using multi-zone function

- To enjoy Spotify music in a separate room, select "NET" as the input of the separate room.
- Volume adjustment with the Spotify application is possible only for the equipment connected to the ZONE2/3 speaker terminals (compatible model only). If any other terminal is used for connection, adjust the volume on the audio equipment placed in a separate room.
- To enjoy Spotify music in the main room after playing Spotify in a separate room, select "NET" as the input of the main room.

Auto Power On

- Turning network standby on allows you to use the Auto Power On function when using the Spotify application.

■ Support pour Spotify Connect

Spotify Connect peut être pris en charge par la mise à jour du logiciel de l'unité. Cliquez simplement sur l'icône Connect et sélectionnez l'unité sur l'écran de lecture de l'application Spotify pour profiter de la diffusion audio de haute qualité. Pour activer Spotify Connect, installez l'application Spotify sur votre smartphone ou tablette en premier. Puis, créez un compte premium Spotify.

* Le logiciel Spotify est soumis à des licences de tiers que vous trouverez ici :
www.spotify.com/connect/third-party-licenses

Remarques concernant la fonction multizone

- Pour profiter de la musique Spotify dans une pièce séparée, sélectionnez « NET » comme entrée de la pièce séparée.
- Le réglage du volume avec l'application Spotify n'est possible que pour l'équipement connecté aux bornes d'enceintes ZONE2/3 (modèle compatible seulement).

Si un autre type de borne est utilisé pour la connexion, réglez le volume sur l'équipement audio placé dans une pièce séparée.

- Afin de profiter de la musique Spotify dans la pièce principale après la lecture de Spotify dans une pièce séparée, sélectionnez « NET » comme entrée de la pièce principale.

Mise sous tension automatique

- La mise en veille du réseau vous permet d'utiliser la fonction de mise sous tension automatique lors de l'utilisation de l'application Spotify.

■ Compatibilidad con Spotify Connect

Spotify Connect será compatible mediante la actualización del firmware de la unidad. Simplemente haga clic en el icono Connect y seleccione la unidad en la pantalla de reproducción de la aplicación Spotify para disfrutar de transmisión de música de alta calidad. Para habilitar Spotify Connect, instale primeramente la aplicación Spotify en su teléfono inteligente o tableta. A continuación, cree una cuenta Spotify premium.

* El software de Spotify está protegido por licencias de terceros que encontrará en:
www.spotify.com/connect/third-party-licenses

Notas sobre el uso de función multizona

- Para disfrutar de la música de Spotify en otra habitación, seleccione "NET" como la entrada de dicha habitación.
- Con la aplicación Spotify podrá ajustar el volumen solamente del equipo conectado a los terminales del altavoz ZONE2/3 (únicamente modelos compatibles). Si usa cualquier otro terminal para la conexión, ajuste el volumen en el equipo de audio ubicado en dicha habitación independiente.
- Para disfrutar de la música de Spotify en la habitación principal después de reproducirla en otra habitación Spotify, seleccione "NET" como la entrada de la habitación principal.

Activación automática

- Activar el modo de espera de red le permite usar la función de activación automática al utilizar la aplicación Spotify.

■ Supporto per Spotify Connect

Spotify Connect può essere supportato tramite l'aggiornamento del firmware dell'unità. È sufficiente cliccare sull'icona Connect e selezionare l'unità sulla schermata di riproduzione dell'applicazione Spotify per fruire di streaming di musica ad alta qualità. Per abilitare Spotify Connect, installare anzitutto l'applicazione Spotify sul proprio smartphone o tablet. Quindi, creare un account premium Spotify.

* Il software Spotify è soggetto a licenze di terze parti presenti all'indirizzo:
www.spotify.com/connect/third-party-licenses

Note per l'utilizzo della funzione multi-zona

- Per fruire di musica Spotify in una stanza separata, selezionare "NET" come ingresso della stanza separata.
- La regolazione del volume con l'applicazione Spotify è possibile solo per l'apparecchiatura collegata ai terminali dell'altoparlante ZONE2/3 (solo modello compatibile). Se viene utilizzato qualsiasi altro terminale per il collegamento, regolare il volume sull'apparecchiatura audio posizionata in una stanza separata.
- Per fruire di musica Spotify nella stanza principale dopo aver riprodotto Spotify in una stanza separata, selezionare "NET" come ingresso della stanza principale.

Accensione automatica

- L'attivazione dello standby di rete consente di utilizzare la funzione di accensione automatica quando si utilizza l'applicazione Spotify.

D1410-0

SN 29402014

(C) Copyright 2014 Onkyo Corporation Japan. All rights reserved.

■ Unterstützung für Spotify Connect

Spotify Connect kann durch Aktualisierung der Firmware des Geräts unterstützt werden. Klicken Sie einfach auf das Symbol Connect und wählen Sie das Gerät auf dem Wiedergabe-Bildschirm der Anwendung Spotify, um hochwertiges Musik-Streaming zu genießen. Zur Aktivierung von Spotify Connect, installieren Sie die Anwendung Spotify zuerst auf Ihrem Smartphone oder Tablet. Erstellen Sie dann einen Spotify Premium-Account.

* Die Software Spotify benötigt Lizenzen dritter Parteien, die Sie hier finden:
www.spotify.com/connect/third-party-licenses

Hinweise zur Verwendung der Multizonenfunktion

- Zum Genuss von Spotify Musik in einem anderen Raum, wählen Sie „NET“ als Eingang für den anderen Raum aus.
- Lautstärken-Einstellung mit der Anwendung Spotify ist nur für Ausrüstung möglich, die mit den Lautsprecheranschlüssen ZONE2/3 verbunden ist (nur kompatibles Modell). Wird für die Verbindung ein anderer Anschluss verwendet, passen Sie die Lautstärke an der Audio-Ausrüstung an, die in einem anderen Raum platziert ist.
- Zum Genuss von Spotify Musik im Hauptraum nach dem Abspielen von Spotify in einem anderen Raum, wählen Sie „NET“ als Eingang für den Hauptraum aus.

Auto Power Ein

- Einschalten von Netzwerk-Standby ermöglicht Ihnen die Verwendung der Auto Power Ein-Funktion, wenn Sie die Anwendung Spotify verwenden.

■ Ondersteuning voor Spotify Connect

Spotify Connect kan worden ondersteund door de firmware van het toestel bij te werken. Klik simpelweg op het pictogram Connect en selecteer het toestel op het weergavescherm van de Spotify-toepassing om te genieten van hoogwaardige muziekstreaming. Om Spotify Connect in te schakelen, installeert u eerst de Spotify-toepassing op uw smartphone of tablet. Maak vervolgens een premium account voor Spotify.

* De software van Spotify is onderworpen aan licenties van derde partijen die u hier terugvindt:
www.spotify.com/connect/third-party-licenses

Opmerkingen voor gebruik van de multi-zonefunctie

- Om te genieten van muziek van Spotify in een aparte ruimte, selecteert u „NET“ als de invoer van de aparte ruimte.
- Volumeregeling met de Spotify-toepassing is alleen mogelijk voor de apparatuur verbonden met de ZONE2/3-luidspreker aansluitingen (alleen compatibel model). Als een andere aansluiting wordt gebruikt voor de verbinding, regel het volume dan op de audioapparatuur in een aparte ruimte.
- Om te genieten van muziek van Spotify in de hoofdruimte na het afspelen van Spotify in een aparte ruimte, selecteert u „NET“ als de invoer van de hoofdruimte.

Automatisch Inschakelen Aan

- Als u het netwerk in stand-by zet, kunt u de functie Automatisch Inschakelen Aan gebruiken wanneer u de Spotify-toepassing gebruikt.

■ Stöd för Spotify Connect

Spotify Connect stöds genom att uppdatera enhetens firmware. Klicka på Connect-ikonen och välj enheten på Spotify-applikationens uppspelningsskärm för att njuta av högkvalitativ musik-streaming. För att aktivera Spotify Connect, måste du först installera Spotify-applikationen på din smartphone eller surfplatta. Skapa sedan ett Spotify-premiumkonto.

* Spotify-programvaran omfattas av tredjepartslicenser som kan hittas här:
www.spotify.com/connect/third-party-licenses

Anmärkningar för användning av multizonfunktionen

- För att uppleva Spotify-musik i ett annat rum, välj ”NET” som inmatning för det andra rummet.
- Justering av volymen för Spotify-applikationen är endast möjlig för utrustningen som är ansluten till ZONE2/3-högtalarkontakterna (endast kompatibla modeller). Om någon annan kontakt används för anslutningen, justera volymen på ljudutrustningen i det andra rummet.
- För att uppleva Spotify-musik i huvudrummet efter att du har spelat Spotify i ett annat rum, välj ”NET” som ingångskälla för huvudrummet.

Automatiskt strömpåslag

- Genom att slå på nätverks-standby kan du använda funktionen för automatiskt strömpåslag när du använder Spotify-applikationen.

■ Spotify Connect -tuki

Spotify Connect voidaan tukea päivittämällä laitteen ohjelmisto. Napsauta Connect-kuvaketta ja valitse laite Spotify-sovelluksen toistonäytössä nauttiaksesi korkealaatuisesta musiikin suoratoistosta. Ota Spotify Connect käyttöön asentamalla Spotify-sovellus ensin älypuhelimellesi tai tablettiisi. Luo sitten Spotify Premium -tili.

* Spotify-ohjelmistoon sovelletaan kolmannen osapuolen lisenssejä, jotka löytyvät täältä:
www.spotify.com/connect/third-party-licenses

Huomautuksia monivyöhyketoiminnon käytöstä

- Nauti Spotify-musiikista erillisessä huoneessa valitsemalla erillisen huoneen tulolähteeksi ”NET”.
- Äänenvoimakkuuden säätö Spotify-sovelluksella on mahdollista vain laitteella, joka on kytketty ZONE2/3-kaiutinliitäntään (vain yhteensopiva malli). Jos jotain muuta kaiutinpäättettä käytetään kytkemisessä, säädä äänenvoimakkuutta äänentoistolaitteesta joka sijaitsee erillisessä huoneessa.
- Kun haluat nauttia Spotify-musiikista päähuoneessa sen jälkeen kun Spotify-musiikkia on toistettu erillisessä huoneessa, valitse ”NET” tulolähteeksi päähuoneessa.

Automaattinen virta päälle -toiminto

- Kytkeällä verkon valmiustilan päälle voit käyttää automaattista virta päälle -toimintoa, kun käytät Spotify-sovellusta.