



MusicCast 200











Systeme Audio Desktop

TSX-N237

TSX-N237D

FR Mode d'emploi

Table des matières

Introduction	3	Informations de lecture	29
Accessoires	3	Réglage de la qualité sonore	30
À propos de ce document	3	Enregistrement de favoris avec SCENE	31
Utilisation de l'appareil	4	Alarme (IntelliAlarm)	32
Noms des pièces	5	Utilisation de la minuterie de mise en veille	33
L'appareil	5	Fonction de sécurité-enfant	34
Affichage	6	Charge d'un appareil mobile (Qi)	35
Télécommande	7	Réglage de la luminosité de l'écran (variateur)	36
Préparation	9	Réglage des options	37
Mettre l'appareil sous tension	9	 Jumeler l'appareil avec des appareils compatibles MusicCast	40
Régler l'horloge de l'appareil	10	 Mises à jour du micrologiciel	41
 Utiliser MusicCast Controller pour se connecter à un réseau	11	 Connexion réseau câblée	43
Lire depuis une source d'entrée	12	 Utilisation de la configuration WPS (Wi-Fi Protected Setup) pour se connecter à un réseau	44
Écouter un CD	12	 Utilisation des réglages de l'iPhone pour se connecter à un réseau	45
Écouter de la musique via Bluetooth®	13	Guide de dépannage	46
Écoute des stations DAB (modèles Australie, Royaume-Uni et Europe uniquement)	16	Messages à l'écran	54
Écoute de stations de radio FM	19	Périphériques/média et formats de fichiers pris en charge par l'appareil	55
Écoute de musique sur des clés USB à mémoire flash	21	Caractéristiques techniques	57
Écoute de musique depuis un appareil externe	22	Marques commerciales	59
Écoute de la musique stockée sur le dispositif mobile	23		
 Écoute de la radio sur Internet	24		
 Écoute de services en streaming	25		
 Lire de la musique stockée sur un serveur média (ordinateur ou NAS)	26		
 Écoute de musique via AirPlay 2	27		
Autres fonctionnalités	28		
Lecture aléatoire/répétée	28		

Les fonctions nécessitant une connexion réseau sont indiquées par l'icône .

Merci d'avoir acheté ce produit Yamaha.
Avant de l'utiliser, veuillez lire ce document et la « Brochure sur la Sécurité » pour en garantir l'utilisation appropriée et en toute sécurité. Tenez ces documents à disposition pour toute référence ultérieure

Introduction

Vérifiez le contenu de l'emballage et consultez les informations importantes contenues dans ce manuel.

Accessoires



Télécommande

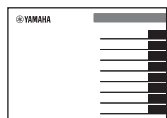

Guide de référence rapide



Coussinet anti-dérapant
(☞ p. 35)

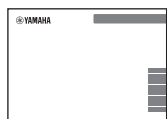

Brochure sur la Sécurité

À propos de ce document

- Ce document fournit des instructions détaillées sur le fonctionnement des fonctions de l'appareil.
- Les instructions portent sur l'utilisation de la télécommande pour faire fonctionner l'appareil.
- Les illustrations utilisées dans ce document peuvent différer du produit réel. L'horloge des illustrations d'affichage de ce document utilise le format 12 heures.
- Dans ce document, les smartphones et autres appareils mobiles exécutant les systèmes d'exploitation iOS ou Android sont collectivement appelés « appareils mobiles ».
- Les captures d'écran dans ce document ont été prises sur un appareil exécutant la version anglaise d'iOS. Les affichages d'écran réels peuvent être différents selon la version de l'application MusicCast Controller ou l'iOS utilisé.
- Symboles et conventions



AVERTISSEMENT

Ce contenu indique « un risque de blessures graves ou de mort ».

Avis

Indique les points que vous devez respecter afin d'éviter toute défaillance, dommage ou dysfonctionnement du produit et toute perte de données, et afin de protéger l'environnement.

Note

Indique des remarques sur les instructions, les restrictions de fonction et des informations supplémentaires qui pourraient s'avérer utiles.



Renvoie à une autre page ou à d'autres pages qui fournissent des informations supplémentaires.

Utilisation de l'appareil

- Cet appareil est un système audio de bureau que peut lire l'audio d'une très large gamme de sources d'entrée, y compris les CD, les dispositifs Bluetooth et les stations de radio. Cet appareil peut également être utilisé avec un réseau domestique ou un système audio pour lire le son depuis un serveur média (ordinateur ou NAS), la radio sur Internet ou des dispositifs AirPlay sur le même réseau.
- Cet appareil est pourvu d'une fonction de charge pratique et d'une fonction d'alarme qui vous réveille en douceur.
- L'application MusicCast Controller gratuite dédiée pour appareils mobiles peut être utilisée pour facilement contrôler la lecture ou configurer les réglages de l'appareil. Téléchargez l'application MusicCast Controller sur votre appareil mobile depuis l'App Store ou Google Play™.



L'appareil

①, ②, ③, ⑥ et ⑦ sont des capteurs tactiles. Appuyez sur les icônes avec votre doigt pour contrôler les fonctions.

Panneaux supérieur/avant

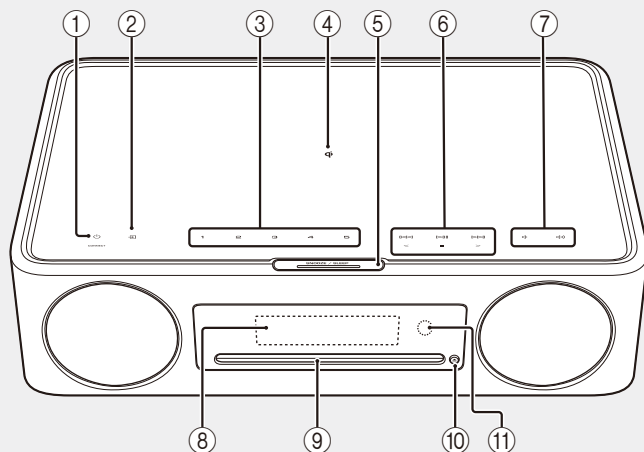

Face arrière

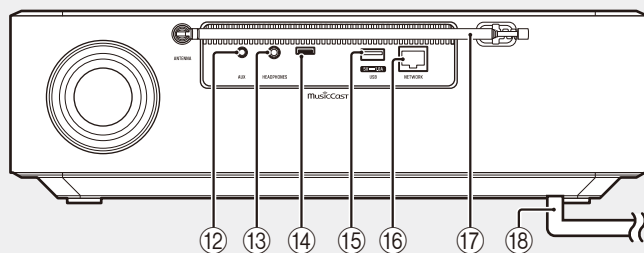

- ① Mise sous tension/veille/
CONNECT (☞ p. 9, 11).
- ② Changez de source d'entrée.
- ③ **1, 2, 3, 4, 5** Fonction SCENE
(☞ p. 31)
- ④ Chargeur sans fil (☞ p. 35)
- ⑤ SNOOZE/SLEEP (☞ p. 33)
- ⑥ Commande audio (☞ p. 12, 19, 21, 24, 26).
- ⑦ Volume -/+
- ⑧ Affichage (☞ p. 6)
- ⑨ Fente du disque (☞ p. 12)
- ⑩ Pour éjecter un disque (☞ p. 12).
- ⑪ Capteur à distance
- ⑫ Prise AUX (entrée mini-jack) (☞ p. 22)
- ⑬ Prise HEADPHONES
Aucun son n'est émis par l'appareil
lorsque les écouteurs sont connectés.
- ⑭ Prise de service
Utilisée lorsque l'appareil nécessite un
entretien.
- ⑮ Prise USB (☞ p. 21)
- ⑯ Prise NETWORK (☞ p. 43)
L'appareil peut être connecté à un réseau
en utilisant une connexion réseau câblée
ou sans fil. Pour une connexion réseau
câblée, connectez un câble réseau (STP)
standard blindé à paire torsadée (droit, de
catégorie 5 ou supérieure ; en vente dans
le commerce).
- ⑰ Antenne FM pour TSX-N237 (☞ p. 19)
Antenne FM/DAB pour TSX-N237D
(☞ p. 16)
- ⑱ Cordon d'alimentation (☞ p. 9)

Affichage

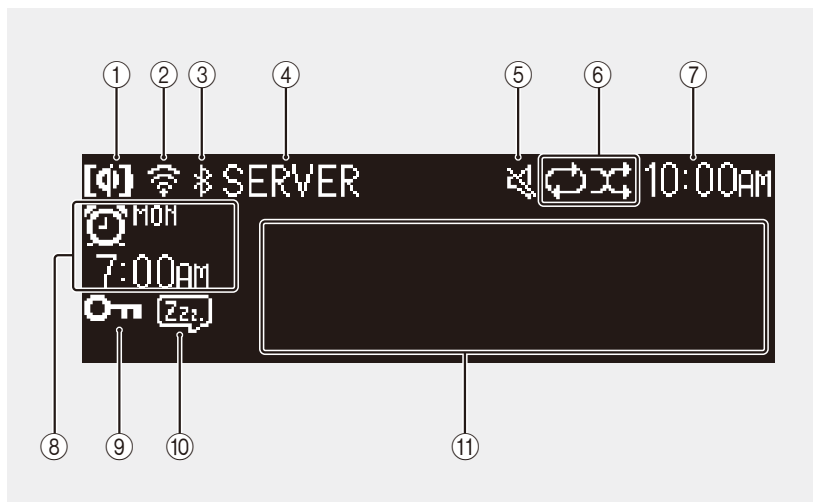

Témoins et informations à l'écran :

- ① Charge sans fil Qi (☞ p. 35)
- ② LAN sans fil (☞ p. 45)
Reste allumé lorsque l'appareil est connecté en Wi-Fi à un routeur LAN sans fil.
- ③ Bluetooth (☞ p. 13)
- ④ Source d'entrée
La source d'entrée sélectionnée est affichée.

- ⑤ Sourdine
Le témoin s'affiche lorsque le son est coupé.
- ⑥ Répétition, lecture aléatoire, ou informations sur la station radio (☞ p. 28)
Lorsque la radio FM ou DAB est sélectionnée comme source d'entrée, des informations sur la station de radio ou l'émission s'affichent (☞ p. 16, 19).
- ⑦ Heure actuelle (☞ p. 10)
- ⑧ Informations sur l'alarme (☞ p. 32)
- ⑨ Sécurité-enfant (☞ p. 34)
- ⑩ Veille (☞ p. 33)
- ⑪ Affichage des informations
Affiche diverses informations, notamment celle d'une chanson en cours de lecture, la fréquence radio, etc.
Certaines informations peuvent être coupées, car le nombre de caractères pouvant être affichés est limité.

Note

La luminosité de l'écran peut être ajustée selon les besoins.

- Automatic (réglage par défaut ; ajusté automatiquement en fonction de l'éclairage ambiant).
- Manual (10 niveaux)

Reportez-vous à « Réglage de la luminosité de l'écran (variateur) » (☞ p. 36) pour configurer cette fonction.

Télécommande

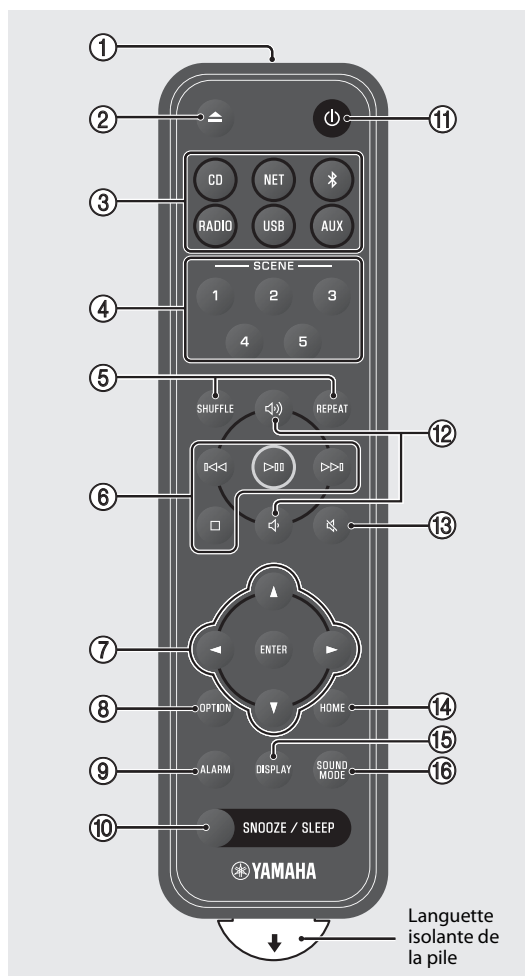

- ① Pour émettre des signaux infrarouges (IR).
- ② ▲ Pour éjecter un disque (☞ p. 12).
- ③ Sources d'entrée
Changez de source d'entrée.
- ④ Fonction SCENE (☞ p. 31)
- ⑤ SHUFFLE/REPEAT (☞ p. 28)
- ⑥ Commande audio (☞ p. 12, 16, 19, 21, 24, 26)
- ⑦ Commande du curseur
- ⑧ OPTION (☞ p. 37)
- ⑨ ALARM (☞ p. 32)
- ⑩ SNOOZE/SLEEP (☞ p. 33)
- ⑪ ⏻ Mise sous tension/veille (☞ p. 9).
- ⑫ 🔊/🔇 Volume +/-
- ⑬ 🔇 Sourdine/rétablir le son
- ⑭ HOME (☞ p. 21, 24, 25)
- ⑮ DISPLAY (☞ p. 29)
- ⑯ SOUND MODE (☞ p. 30)

Retirez la languette isolante de la pile avant d'essayer d'utiliser la télécommande.

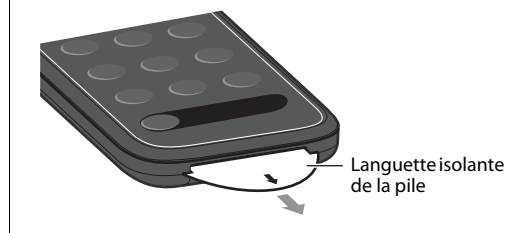

Remplacement de la pile dans la télécommande

Appuyez fermement sur la patte de dégagement vers la droite et maintenez-la enfoncée tout en faisant glisser lentement le porte-pile pour le faire sortir.

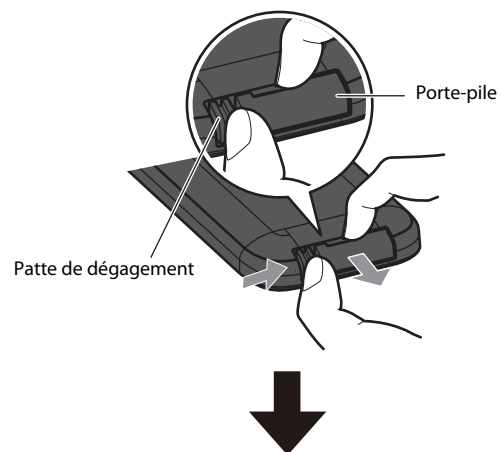

Remplacez l'ancienne pile par une pile neuve.

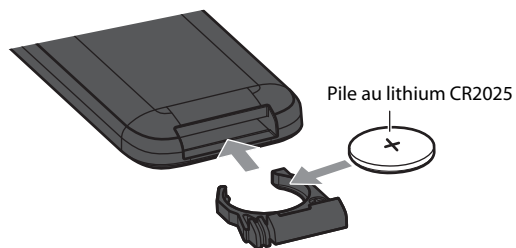

Note

Remplacez l'ancienne pile par une pile neuve lorsque la portée de la télécommande est de plus en plus réduite.



Mettre l'appareil sous tension

- 1 Branchez le cordon d'alimentation dans une prise électrique.

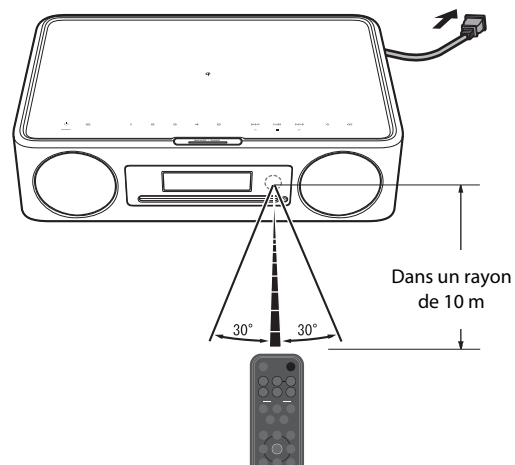

- 2 Appuyez sur  pour mettre l'appareil sous tension.

L'affichage sur le panneau avant s'allumera.



Réduction de la consommation d'énergie

Veille automatique

L'appareil passe automatiquement au mode veille automatique dans l'une des situations suivantes :

- CD, Bluetooth, USB ou NET est sélectionné comme source d'entrée, mais aucun son n'est lu et aucune opération n'est effectuée pendant environ 20 minutes.
- Une source d'entrée autre que celle mentionnée ci-dessus est sélectionnée, mais aucune opération n'est effectuée pendant environ 8 heures.

Reportez-vous à « Auto standby » (Réglage des options) pour désactiver la fonction de veille automatique ( p. 39).

Régler l'horloge de l'appareil

Lorsque l'application MusicCast Controller (☞ p. 11) est utilisée pour connecter l'appareil à un réseau, l'horloge de l'appareil peut être synchronisée avec celle de l'appareil mobile exécutant MusicCast Controller. Si vous utilisez cette fonction, ignorez la procédure décrite ci-dessous.



1 Appuyez sur **OPTION**.

Le menu d'options s'affiche.



2 Utilisez ◀/▶ pour sélectionner et appuyez ensuite sur **ENTER**.

3 Utilisez ▲/▼ pour sélectionner **Clock setting** et appuyez sur **ENTER**.

4 Utilisez ▲/▼/◀/▶ pour régler la date, sélectionner le format 12 ou 24 heures et régler l'heure.



5 Appuyez sur **ENTER** pour finaliser et appliquer les réglages de l'horloge.

Utiliser MusicCast Controller pour se connecter à un réseau

- 1 Téléchargez l'application MusicCast Controller dédiée sur votre appareil mobile de l'App Store ou de Google Play.

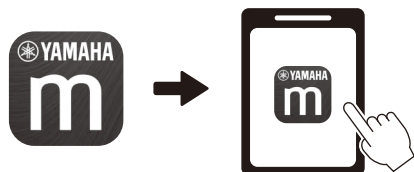

- 2 Suivez les instructions à l'écran de l'application pour configurer les réglages réseau.

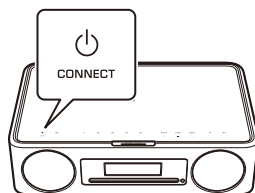
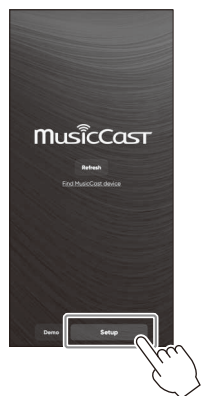

Suivez les instructions à l'écran de l'application et appuyez sur CONNECT pendant au moins cinq secondes.

Note

- La procédure ci-dessous doit être suivie pour la connexion à un réseau sans utiliser l'application MusicCast Controller.
 - Connexion réseau câblée (☞ p. 43)
 - Utilisation de la configuration WPS (Wi-Fi Protected Setup) pour se connecter à un réseau (☞ p. 44)
 - Utilisation des réglages de l'iPhone pour se connecter à un réseau (☞ p. 45)
- Après la connexion à un réseau à l'aide de l'une des méthodes décrites ci-dessus, téléchargez et installez l'application MusicCast Controller sur votre appareil mobile et suivez les instructions à gauche pour utiliser simplement l'appareil depuis votre appareil mobile.
- Pour de plus amples informations sur les connexions Internet, consultez la documentation accompagnant vos périphériques réseau.
- Le logiciel de sécurité installé sur votre ordinateur ou les réglages du périphérique réseau (pare-feu, etc.) peuvent empêcher l'appareil d'accéder à votre ordinateur ou aux stations de radio sur Internet. Le cas échéant, modifiez les réglages du logiciel de sécurité ou du périphérique réseau pour autoriser l'accès de l'appareil.

Remarque importante concernant la sécurité de l'information

Consultez le site Web indiqué à droite pour plus de détails.



<https://manual.yamaha.com/av/policy/mcc/>

Lire depuis une source d'entrée

Écouter un CD

- 1 Appuyez sur **CD**.
- 2 Placez un CD dans la fente du disque.

La lecture de la musique débute. Appuyez sur ▲ pour éjecter un CD.

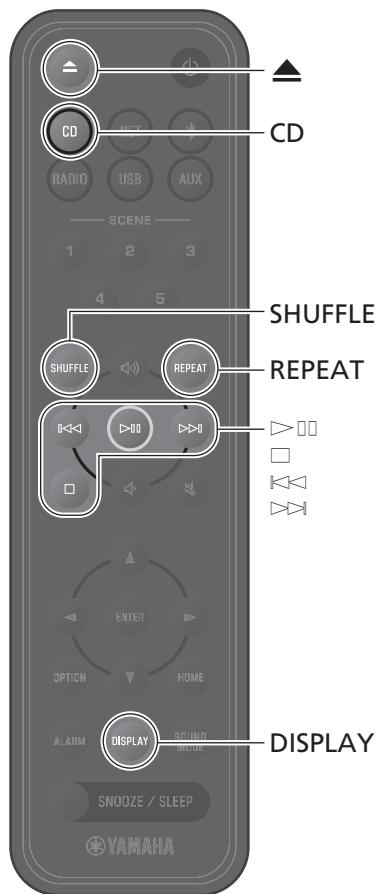
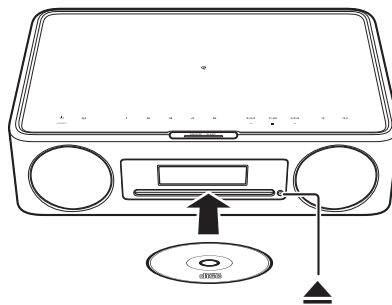

Note

- Cet appareil permet de lire des CD audio et des CD de données sur lesquels sont enregistrés des fichiers MP3 ou WMA.
- Cet appareil ne prend pas en charge les mini-CD de 8 cm. Ne pas placer de mini-CD de 8 cm ni d'adaptateur contenant un mini-CD de 8 cm dans la fente du disque.
- Si un CD non pris en charge par l'appareil est placé dans la fente du disque, il peut s'avérer impossible d'éjecter le CD. Reportez-vous à « Périphériques/média et formats de fichiers pris en charge par l'appareil » pour toute information sur les CD pris en charge par l'appareil (☞ p. 55).
- Lorsque la lecture du CD s'arrête, la lecture reprend au début du dernier morceau lu. Appuyez sur □ lorsque la lecture est interrompue pour effacer la mémoire de lecture (fonction de reprise de lecture).
- Si l'appareil est mis hors tension lorsque le CD a été sélectionné comme source d'entrée et qu'un CD a été placé dans la fente du disque, la lecture du CD commencera automatiquement à la prochaine mise sous tension de l'appareil.
- La lecture du CD commence si le CD est sélectionné comme source d'entrée avec un CD chargé dans l'appareil.

Touches de commande du son

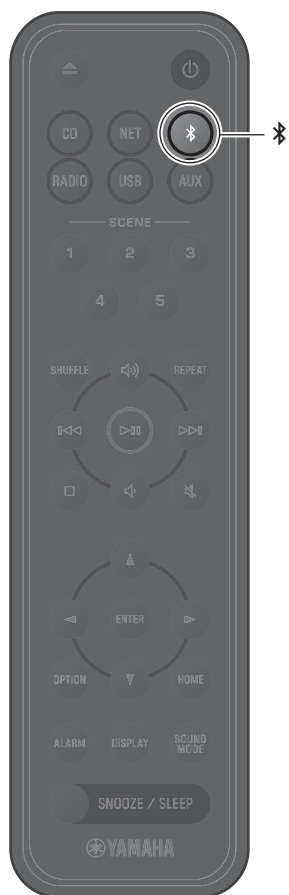

▷□	Lecture/pause
□	Arrêt
◀◀	Passer au début du morceau en cours de lecture ou à la chanson précédente. Maintenez enfoncée la touche pour effectuer un recul rapide.
▶▶	Passer au morceau suivant. Maintenez enfoncée la touche pour effectuer une avance rapide.
DISPLAY	Les informations sur le CD audio en cours de lecture sont affichées. (☞ p. 29)
SHUFFLE/ REPEAT	☞ p. 28

Écouter de la musique via Bluetooth®



L'appareil peut être utilisé pour lire de la musique depuis un dispositif Bluetooth, tel qu'un appareil mobile ou un baladeur numérique. Vous pouvez également utiliser des casques ou enceintes Bluetooth pour écouter l'audio lu par l'appareil. Pour de plus amples informations sur le Bluetooth, consultez la documentation fournie avec les dispositifs Bluetooth.

Note

- Un périphérique Bluetooth qui transmet le son à l'appareil et les enceintes/écouteurs Bluetooth qui reçoivent le son de l'appareil ne peuvent pas être connectés en même temps.
- Si un périphérique Bluetooth a été connecté antérieurement, l'appareil se connectera au dernier périphérique connecté. Mettez fin à cette connexion pour connecter un nouveau périphérique.
- Appuyez pendant au moins trois secondes sur  de la télécommande ou sur  de l'appareil pour mettre fin à la connexion Bluetooth depuis l'appareil.

Écoute de musique depuis un appareil Bluetooth (réception)

L'audio d'un dispositif Bluetooth peut être lu sur l'appareil via une connexion sans fil.

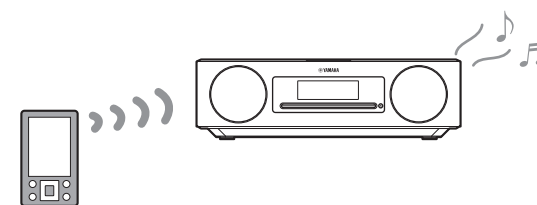

1 Appuyez sur .

La source d'entrée de l'appareil bascule sur Bluetooth et l'appareil est prêt pour le jumelage.

2 Activez la fonction Bluetooth du périphérique Bluetooth.

- 3** Sélectionnez cet appareil dans la liste des dispositifs Bluetooth sur le périphérique Bluetooth.

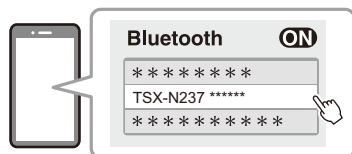

L'illustration ci-dessus est un exemple d'affichage. Lorsque l'appareil est connecté à un réseau au moyen de l'application MusicCast Controller, le nom de la pièce dans laquelle l'appareil est situé s'affiche (spécifié via l'appli).

Les indicateurs Bluetooth s'affichent une fois que la connexion a été établie.



- 4** Lisez le fichier musical sur le dispositif Bluetooth.

Note

En l'absence de connexion Bluetooth, effacez l'enregistrement de l'appareil depuis l'appareil Bluetooth, puis essayez de répéter les étapes **1-3**.



Utilisation d'enceintes/écouteurs Bluetooth pour écouter l'audio (Fonction transmission)

Vous pouvez utiliser un casque ou des enceintes Bluetooth pour écouter l'audio lu par l'appareil. Cette fonction ne peut être contrôlée qu'à l'aide de l'application MusicCast Controller.

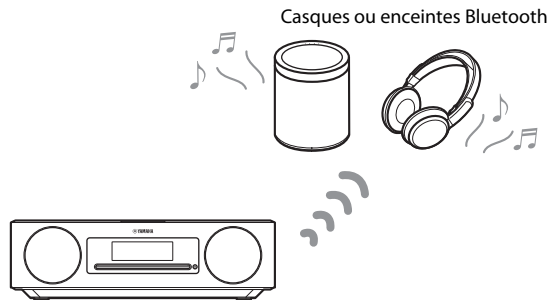

Note

- Vous ne pouvez pas utiliser cette fonction lorsque Bluetooth est sélectionné comme source d'entrée. Sélectionnez une source d'entrée autre que Bluetooth.
- Ne pas utiliser d'enceintes ni de casques Bluetooth munis d'un contrôle du volume. Le volume doit être réglé via les enceintes ou casques Bluetooth. Le volume ne peut pas être réglé depuis cet appareil.
- Utilisez le contrôle du volume sur les enceintes/casques Bluetooth pour baisser le volume, et connectez ensuite les enceintes/casques à l'appareil. Ne pas baisser le volume avant la connexion peut entraîner une lecture particulièrement puissante lorsque la connexion Bluetooth est établie.
- Les réglages de l'égaliseur et du mode sonore (p. 30) ne sont pas pris en compte lors de l'écoute d'un fichier audio via des enceintes ou un casque Bluetooth.

1 Réglez les enceintes/casques Bluetooth en mode d'appariement.

2 Utilisez l'application MusicCast Controller pour sélectionner une source d'entrée.

3 Touchez  sur l'écran de lecture.



4 Touchez **Bluetooth Transmission** dans l'écran **Sound Settings**.

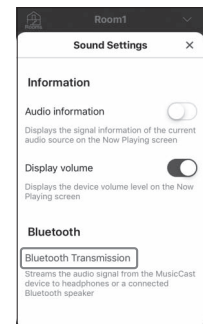

5 Activez la fonction **Bluetooth Transmission** dans l'écran **Bluetooth Transmission**.

6 Sélectionnez les enceintes/le casque Bluetooth à connecter.

Note

Si aucune connexion Bluetooth n'a été établie, répétez la procédure de connexion à partir de l'étape **1**.

Écoute des stations DAB (modèles Australie, Royaume-Uni et Europe uniquement)



Initial Scan

Appuyez à plusieurs reprises sur **RADIO** pour sélectionner **DAB**.

- Le balayage initial démarre automatiquement lorsque vous sélectionnez **DAB** pour la première fois.
- Une fois le balayage terminé, le nombre de stations DAB recevables s'affiche momentanément et la première station mémorisée est lue.

Syntonisation de stations DAB

1 Appuyez à plusieurs reprises sur **RADIO** pour sélectionner **DAB**.

Lorsque l'appareil ne peut pas recevoir le signal DAB, le message « Off Air » s'affiche.

2 Appuyez sur ◀ ou ▶ pour sélectionner une station DAB.

Note

- Le balayage initial est également disponible dans le réglage des options.
 - 1 Appuyez sur **OPTION** lorsque **DAB** est sélectionné comme source d'entrée.
 - 2 Utilisez ◀/▶ pour sélectionner , et appuyez sur **ENTER**.
 - 3 Utilisez ▲/▼ pour sélectionner **Initial scan** et appuyez sur **ENTER**.
L'écran du balayage initial s'affiche.
 - 4 Utilisez ◀/▶ pour sélectionner **OK**, et appuyez sur **ENTER** pour commencer le balayage initial.
Le message « Complete » s'affiche dès que le balayage initial est terminé.
- Si un balayage initial est effectué, les informations de station DAB mémorisées et les stations DAB pré-réglées sont effacées.
- Cet appareil peut uniquement recevoir les fréquences DAB en bande III.

Fréquence en MHz/Libellé de la station

174.928/5A	176.640/5B	178.352/5C	180.064/5D
181.936/6A	183.648/6B	185.360/6C	187.072/6D
188.928/7A	190.640/7B	192.352/7C	194.064/7D
195.936/8A	197.648/8B	199.360/8C	201.072/8D
202.928/9A	204.640/9B	206.352/9C	208.064/9D
209.936/10A	211.648/10B	213.360/10C	215.072/10D
216.928/11A	218.640/11B	220.352/11C	222.064/11D
223.936/12A	225.648/12B	227.360/12C	229.072/12D
230.784/13A	232.496/13B	234.208/13C	235.776/13D
237.488/13E	239.200/13F		

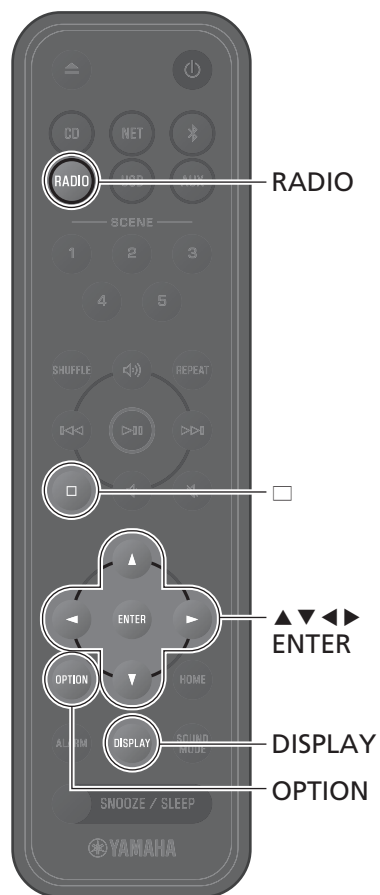

Préréglage de stations DAB

Utilisez la fonction de préréglage pour mémoriser vos 40 stations DAB favorites.

- 1 Syntonisez une station DAB (☞ p. 16).
- 2 Appuyez sur **ENTER** que vous maintenez enfoncé.
L'écran de préréglage s'affiche.
- 3 Appuyez d'abord sur ▲/▼ pour sélectionner le numéro de préréglage requis puis sur **ENTER**.
Pour annuler le préréglage DAB, appuyez sur □.
- 4 Utilisez ◀/▶ pour sélectionner **OK**, et appuyez sur **ENTER**.

Sélection des stations DAB préréglées

- 1 Appuyez à plusieurs reprises sur **RADIO** pour sélectionner **DAB**.
- 2 Appuyez sur ▲/▼ pour sélectionner une station préréglée.

Note

Les informations de la station DAB affichées changent dans l'ordre suivant chaque fois que vous appuyez sur **DISPLAY**.

Libellé de la station (jusqu'à 8 caractères), numéro de préréglage (par défaut)

DLS (Dynamic Label Segment)

Label Ensemble

Libellé de la station, fréquence, qualité du signal

Format audio, DRC

Suppression d'une station DAB préréglée

- 1 Appuyez à plusieurs reprises sur **RADIO** pour sélectionner **DAB**.
- 2 Appuyez sur □ que vous maintenez enfoncé.
L'écran de préréglage s'affiche.
- 3 Utilisez ▲/▼ pour sélectionner **Delete ALL** ou le numéro de préréglage à supprimer et appuyez ensuite sur **ENTER**.
- 4 Utilisez ◀/▶ pour sélectionner **OK**, et appuyez sur **ENTER**.
- 5 Appuyez sur **OPTION** pour quitter l'affichage des réglages.



Confirmation de la réception

Vous pouvez valider le niveau du signal DAB. Ceci est utile lorsque vous installez l'antenne.

- 1 Appuyez sur **OPTION** lorsque **DAB** est sélectionné comme source d'entrée.
- 2 Utilisez ◀/▶ pour sélectionner , et appuyez sur **ENTER**.
- 3 Utilisez ▲/▼ pour sélectionner **Tuning Aid** et appuyez sur **ENTER**.
- 4 Appuyez sur ▲/▼ pour modifier le libellé de la station.

L'écran Tuning Aid s'affiche.

Le niveau de réception du signal DAB mesuré s'affiche.

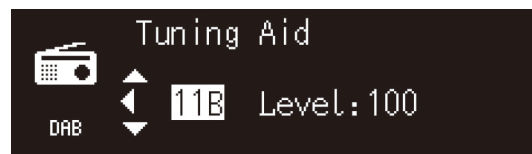

Le niveau est compris entre 0 (aucun) et 100 (le meilleur).

- 5 Appuyez sur **OPTION** pour quitter l'affichage des réglages.

Note

Lorsque le signal DAB est faible dans Tuning Aid, essayez de régler la position de l'antenne pour obtenir la bonne réception.

Écoute de stations de radio FM

Étendez l'antenne et positionnez-la pour une bonne réception FM.



Syntonisez une station

- 1 Appuyez sur **RADIO**.
- 2 Appuyez sur ◀ ou ▶ que vous maintenez enfoncé.

La syntonisation automatique démarre. La syntonisation s'arrête automatique lorsqu'une station est syntonisée.

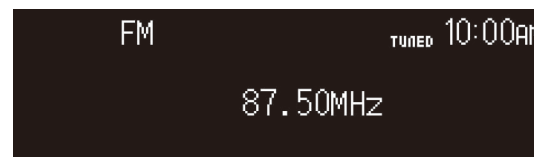

Note

Si la réception de la station est faible, vous pouvez syntoniser une station manuellement en appuyant à plusieurs reprises sur ◀/▶. Le son sera émis en mono.

Préréglage de stations

Préréglage automatique

L'appareil syntonise des stations bénéficiant d'une bonne réception et les prérègle automatiquement.

- 1 Appuyez sur **RADIO**.
- 2 Appuyez sur **OPTION**.
- 3 Utilisez ◀/▶ pour sélectionner , et appuyez sur **ENTER**.
- 4 Utilisez ▲/▼ pour sélectionner **Auto preset** et appuyez sur **ENTER**.
- 5 Utilisez ◀/▶ pour sélectionner **OK**, et appuyez sur **ENTER**.

Le préréglage automatique commence. Le message « Complete » s'affiche dès que le préréglage auto est terminé.

Note

- Le préréglage automatique remplace toutes les stations actuellement mémorisées par des neuves.
- Il est possible de régler jusqu'à 40 stations FM.
- Appuyez sur **OPTION** pour annuler le préréglage automatique.

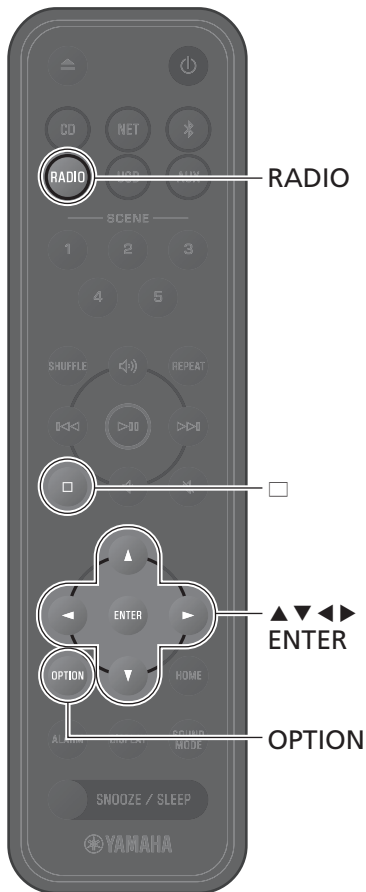

Préréglage manuel

- 1 Syntonisez une station (☞ p. 19).
- 2 Appuyez sur **ENTER** que vous maintenez enfoncé.

L'écran Manual preset s'affiche.

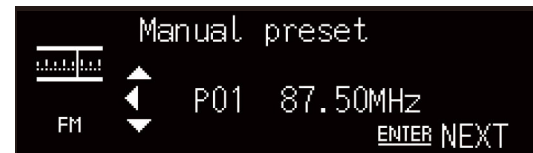

- 3 Appuyez d'abord sur ▲/▼ pour sélectionner le numéro de préréglage requis puis sur **ENTER**.
- 4 Utilisez ◀/▶ pour sélectionner **OK**, et appuyez sur **ENTER**.

Note

Appuyez sur **OPTION** pour annuler Manual preset.

Sélection d'une station préréglée

- 1 Appuyez sur **RADIO**.
- 2 Appuyez sur ▲/▼ pour sélectionner une station préréglée.

Suppression d'une station préréglée

- 1 Appuyez sur **RADIO**.
- 2 Appuyez sur □ que vous maintenez enfoncé.
L'écran de suppression des préréglages s'affiche.
- 3 Utilisez ▲/▼ pour sélectionner **Delete ALL** ou le numéro de préréglage à supprimer et appuyez ensuite sur **ENTER**.
- 4 Utilisez ◀/▶ pour sélectionner **OK**, et appuyez sur **ENTER**.
- 5 Appuyez sur **OPTION** pour quitter l'affichage des réglages.

Écoute de musique sur des clés USB à mémoire flash

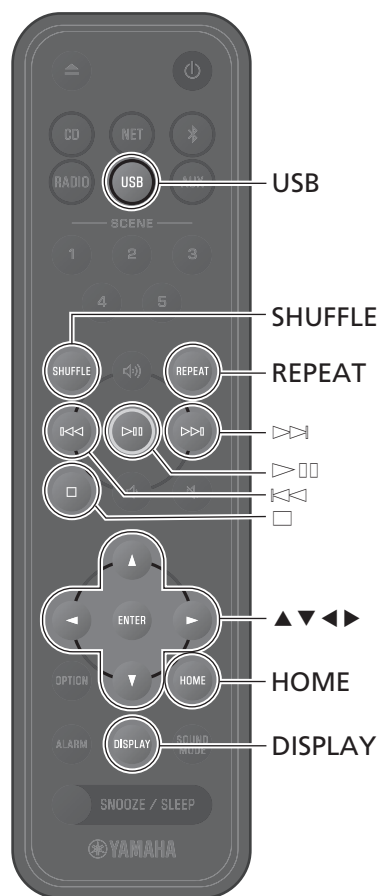

- 1 Appuyez sur **USB**.
- 2 Raccordez une clé USB à mémoire flash à la prise USB.

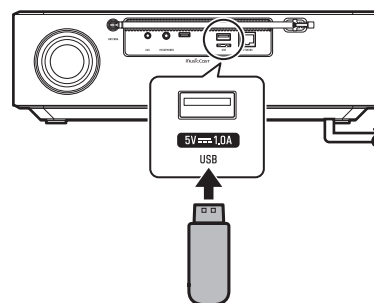

- 3 Parcourez le contenu et sélectionnez une chanson.

▲/▼	Pour passer d'une option à l'autre.
ENTER/▶	Pour finaliser l'option sélectionnée et passer à l'option suivante, ou lire la chanson sélectionnée.
HOME	Pour accéder au début de la hiérarchie des dossiers.
◀	Pour accéder au niveau précédent dans la hiérarchie des dossiers.
DISPLAY	Pour terminer la navigation et afficher des informations sur le contenu en cours de lecture.

- 4 Lisez un morceau.

▶◻◻	Lecture/pause
◀◀/▶▶	Pour passer au morceau suivant ou précédent dans le dossier.
◻	Arrêt
SHUFFLE	Lecture aléatoire (☞ p. 28)
REPEAT	Lecture répétée (☞ p. 28)

Note

- Les fichiers musicaux stockés sur des clés USB à mémoire flash peuvent être lus via cet appareil. Reportez-vous à « Périphériques/média et formats de fichiers pris en charge par l'appareil » pour toute information sur les clés USB à mémoire flash prises en charge par l'appareil (☞ p. 56).
- L'appareil peut lire jusqu'à 500 chansons. Le nombre maximum de chansons que l'appareil peut lire peut être inférieur, en fonction de la structure du dossier.
- Certaines clés USB à mémoire flash peuvent ne pas fonctionner correctement, même si elles répondent aux conditions requises. Il est possible que toutes les clés USB à mémoire flash ne soient pas compatibles.
- Arrêtez la lecture avant de débrancher la clé USB à mémoire flash.
- Branchez la clé USB à mémoire flash directement à la prise USB de l'appareil. Ne pas utiliser de rallonges.
- La clé USB à mémoire flash se charge automatiquement tant qu'elle est raccordée à l'appareil. Toutefois, certains dispositifs peuvent ne pas se charger lorsqu'ils sont raccordés. Voir « Réglage des options » pour désactiver la fonction de charge (☞ p. 39).



Lorsque vous chargez une clé USB, suivez le mode d'emploi fourni avec la clé USB. Le non-respect de cette consigne peut entraîner un incendie, une surchauffe, une explosion ou un dysfonctionnement.

Écoute de musique depuis un appareil externe

La musique lue sur un périphérique externe connecté à la prise AUX sur le panneau arrière de l'appareil peut être écoutée via cet appareil. Consultez la documentation fournie avec l'appareil externe pour en savoir plus.

Note

Baissez suffisamment le volume sur l'appareil et l'appareil externe avant la connexion.

Autrement, le volume pourrait être brusquement élevé au démarrage de la lecture.



- 1** Débranchez le cordon d'alimentation de la prise électrique et raccordez l'appareil externe à l'appareil.

Utilisez des câbles disponibles dans le commerce pour les connexions.

- 2** Branchez le cordon d'alimentation dans une prise électrique et allumez l'appareil.

- 3** Appuyez sur **AUX**.

- 4** Lisez l'appareil externe connecté à l'appareil.

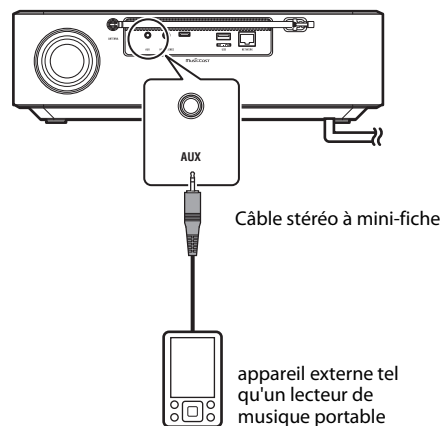

Écoute de la musique stockée sur le dispositif mobile

L'appareil peut servir à lire les fichiers musicaux stockés sur l'appareil mobile sur lequel l'application MusicCast Controller a été installée.

Note

Les types (formats) de fichiers audio lisibles dépendent du dispositif mobile. Reportez-vous à la documentation accompagnant votre dispositif mobile pour des informations sur les formats de fichier pris en charge.

- 1 Sélectionnez cet appareil (la pièce dans laquelle l'appareil est situé) sur l'écran de l'application MusicCast Controller.
- 2 Sélectionnez **This Phone**.

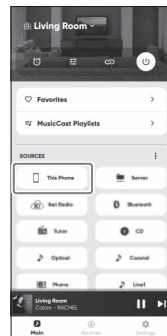

- 3 Sélectionnez un fichier de musique.
La lecture de la musique débute.

Écoute de la radio sur Internet

Utilisez l'application MusicCast Controller pour écouter la radio sur Internet.

1 Sélectionnez cet appareil (la pièce dans laquelle l'appareil est situé) sur l'écran de l'application MusicCast Controller.

2 Sélectionnez **Net Radio**.

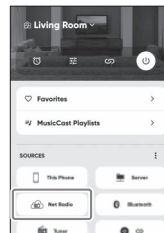

3 Sélectionnez une station de radio.

L'émission de radio commence et des informations s'affichent sur l'écran de l'appareil.

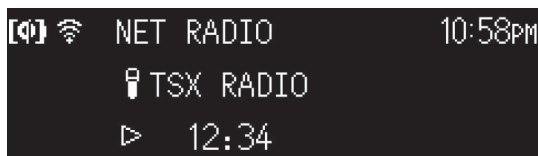

Note

- Vos stations de radio sur Internet peuvent être enregistrées dans les Favoris dans l'appareil et dans l'application MusicCast Controller.
- Certaines stations de radio sur Internet peuvent ne pas être disponibles, ou peuvent être disponibles uniquement à certaines heures de la journée.
- Cette fonction utilise le catalogue complet de airable.Radio. « airable » est un service de airable GmbH.
- Ce service peut être modifié, interrompu ou supprimé sans avis préalable.

La télécommande peut également être utilisée pour écouter la radio sur Internet.



1 Appuyez sur **NET** à plusieurs reprises pour sélectionner **NET RADIO**.

La source d'entrée bascule entre SERVER, NET RADIO et un service de streaming chaque fois que vous appuyez sur le bouton.

2 Sélectionnez une station de radio.

Utilisez ▲/▼/◀/▶ pour sélectionner une station de radio, et appuyez sur **ENTER** pour la lire.

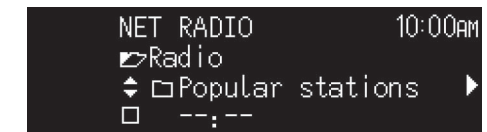

▲/▼ Pour passer d'une option à l'autre.

ENTER/▶ Pour finaliser l'option sélectionnée et passer à l'option suivante.

◀ Pour accéder au niveau précédent dans la hiérarchie des dossiers.

HOME Pour accéder au début de la hiérarchie des dossiers.

DISPLAY Pour afficher des informations sur l'audio en cours de lecture.

3 La lecture commence.

Appuyez sur □ pour arrêter la lecture.

Écoute de services en streaming

Cet appareil peut être utilisé pour l'écoute de contenu diffusé par des services de streaming. Les services disponibles dépendent de l'appareil et/ou de la région. Vous pouvez uniquement écouter des services proposant une zone de service locale et compatibles avec l'appareil.

Les services de streaming pris en charge par l'appareil sont affichés dans l'écran de MusicCast Controller. Toutefois, vous ne pouvez écouter que les services disponibles localement (vous ne pouvez pas les écouter si vous êtes en dehors de leur zone de service).

Pour écouter un service de streaming, connectez-vous à votre compte pour ce service à partir de l'application MusicCast Controller.



Vous pouvez également sélectionner un service de streaming en appuyant sur **NET**. Le contenu précédemment sélectionné sera lu.

Note

- Certains services de streaming exigent l'ouverture d'un compte payant. Pour plus d'informations, consultez le site web du service en question.
- Les services de streaming peuvent être modifiés, interrompus ou supprimés sans avis préalable.

Lire de la musique stockée sur un serveur média (ordinateur ou NAS)

Les fichiers de musique stockés sur un ordinateur ou un serveur média (appareil de stockage en réseau NAS sur le même réseau que l'appareil) peuvent être lus.

Note

- Connectez l'appareil et l'ordinateur (ou NAS) au même routeur LAN sans fil (point d'accès).
- Le partage de médias doit être activé pour tous les appareils concernés et le logiciel du serveur multimédia avant la lecture des fichiers audio. Pour plus d'informations sur l'activation du partage de médias, consultez la documentation fournie avec les appareils et les logiciels.
- Pour des informations sur les fichiers de musique lisibles au moyen de l'appareil, reportez-vous « Périphériques/média et formats de fichiers pris en charge par l'appareil » (☞ p. 55).

Lecture d'un fichier audio à l'aide de l'application MusicCast Controller.

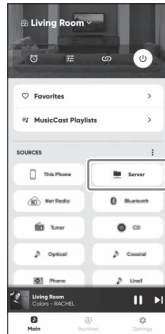

La télécommande peut être utilisée pour contrôler la lecture des fichiers audio sur le serveur multimédia.

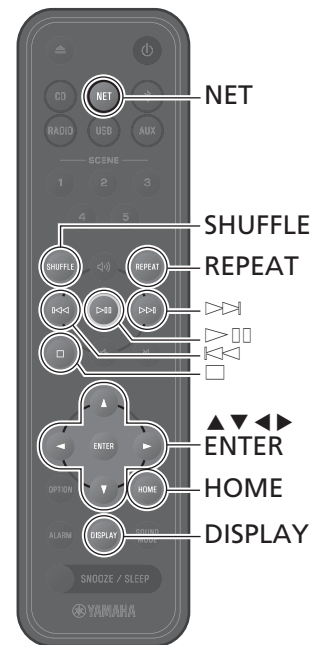

- 1 Appuyez sur **NET** pour sélectionner **SERVER**.
- 2 Parcourez le contenu et sélectionnez une chanson.

▲/▼	Pour passer d'une option à l'autre.
ENTER/▶	Pour finaliser l'option sélectionnée et passer à l'option suivante, ou lire la chanson sélectionnée.
HOME	Pour accéder au début de la hiérarchie des dossiers.
◀	Pour accéder au niveau précédent dans la hiérarchie des dossiers.
DISPLAY	Pour terminer la navigation et afficher des informations sur le contenu en cours de lecture.

- 3 Lisez un morceau.

▶◻◻	Lecture/pause
◀◻/◻▶	Pour passer au morceau suivant ou précédent dans le dossier.
◻	Arrêt
SHUFFLE	Lecture aléatoire (☞ p. 28)
REPEAT	Lecture répétée (☞ p. 28)

Écoute de musique via AirPlay 2

Les fichiers de musique dans iTunes ou stockés sur un iPhone peuvent être lus au moyen de la fonction AirPlay 2.

Note

- Connectez l'appareil, l'ordinateur (ou NAS) et l'iPhone au même routeur LAN sans fil (point d'accès).
- Pour toute information sur les iPhone compatibles avec l'appareil, reportez-vous à « Périphériques/média et formats de fichiers pris en charge par l'appareil » (☞ p. 55)
- Pour plus d'informations sur AirPlay, visitez le site Web d'Apple.

1 Démarrez iTunes ou affichez l'écran de lecture de la musique de l'iPhone.

Lorsque iTunes ou l'iPhone reconnaît l'appareil, l'icône AirPlay s'affiche sur l'écran.



Note

Si l'icône n'est pas affichée, vérifiez que l'appareil et l'ordinateur (ou l'iPhone) sont correctement connectés au routeur LAN sans fil.

2 Cliquez ou appuyez sur l'icône AirPlay, puis sélectionnez l'appareil (la pièce dans laquelle se trouve cet appareil) comme destination de sortie audio.

3 Lisez un fichier de musique.

La source d'entrée de l'appareil bascule sur AirPlay, et la lecture de la musique débute.

Autres fonctionnalités

Les fonctions, telles que la lecture répétée/aléatoire, l'affichage des informations sur le morceau et une fonction SCENE facilitent encore davantage l'utilisation de cet appareil.

Lecture aléatoire/répétée

Appuyez sur **SHUFFLE** ou **REPEAT** pendant la lecture.

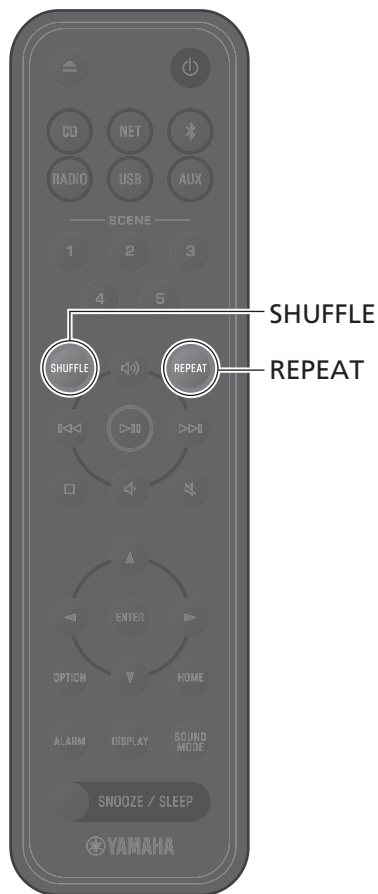

Les voyants changent chaque fois que vous appuyez sur **SHUFFLE** ou sur **REPEAT** et les chansons sont lues comme suit. La plage de lecture aléatoire et de lecture répétée dépend de la source d'entrée.



Lecture aléatoire

Voyant de lecture aléatoire	Fonction
	Mélanger les morceaux.
Aucun voyant	La fonction de lecture aléatoire n'est pas appliquée.

Lecture répétée

Indicateurs de lecture répétée	Fonction
	Répète le morceau en cours de lecture.
	Répéter les morceaux.
Aucun voyant	La fonction de lecture répétée n'est pas appliquée.

Informations de lecture

Pendant la lecture de contenu, des informations telles que la durée de lecture peuvent être affichées.





Appuyez sur **DISPLAY** pendant la lecture.

L'affichage change chaque fois que vous appuyez sur **DISPLAY**.

Note

Maintenez la touche **DISPLAY** enfoncée pendant la lecture d'un CD audio ou d'un CD de données pour que l'affichage de la durée du morceau en cours se transforme en barre de progression ou en chiffres uniquement.



Affichage	Informations
	Titre du morceau
	Nom de l'artiste
	Titre de l'album
	Nom du dossier (CD de données uniquement)
	Nom du fichier (CD de données uniquement)

Note

- Des informations telles que le titre de l'album peuvent ne pas s'afficher correctement pour les chansons lues sur certains types de supports.
- Les titres des morceaux et les autres informations ne s'affichent pas lors de la lecture d'un CD qui ne prend pas en charge le CD-Texte.

Réglage de la qualité sonore

Réglez les paramètres audio en fonction des préférences individuelles.

Égaliseur

Réglez le niveau d'émission des tonalités basses, moyennes et élevées.

Note

Appuyez sur **OPTION** pour annuler la configuration avant la fin.

- 1 Appuyez sur **OPTION**.
- 2 Utilisez ◀/▶ pour sélectionner  **SOUND** et appuyez ensuite sur **ENTER**.
- 3 Utilisez ▲/▼ pour sélectionner **Equalizer** et appuyez sur **ENTER**.
- 4 Réglez les tonalités basses, moyennes et élevées.

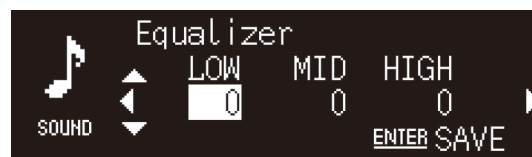

Appuyez sur ▲/▼ pour changer de niveau. Appuyez sur ◀/▶ pour sélectionner une tonalité. Appuyez sur **ENTER** pour enregistrer les réglages.

Par défaut : 0

Niveau réglable : -10 à +10

- 5 Appuyez sur **OPTION** pour quitter l'affichage des réglages.

Sélection du mode sonore

Chaque fois que vous appuyez sur **SOUND MODE**, le mode sonore alterne Bass Booster et Standard.

- Bass Booster (par défaut)
Recommandé pour la musique
- Standard
Idéal pour les voix humaines (émissions de radio, etc.)

Note

Le mode son n'est pas appliqué lorsque des écouteurs sont connectés à l'appareil.



Enregistrement de favoris avec SCENE

Les chansons et stations de radio favorites peuvent être attribuées aux touches SCENE de 1 à 5. Une fois enregistrés, les Favoris peuvent être facilement sélectionnés pour être écoutés.



Enregistrement de favoris

Appuyez sur SCENE que vous maintenez enfoncée pendant la lecture de la source d'entrée à enregistrer.

La chanson ou la station de radio en cours de lecture sera attribuée à cette touche SCENE.

Note

- La chanson ou la station de radio en cours de lecture est attribuée au bouton SCENE lors de l'écoute à partir d'un CD, d'un périphérique de stockage USB ou de certains services réseau. Pour lire à partir d'une autre source d'entrée, appuyez sur le bouton SCENE auquel cette source a été assignée.
- Les réglages de l'égaliseur et le mode sonore appliqués au morceau ou à la station de radio sont également affectés à ce bouton SCENE.



Écoute de favoris

Appuyez sur la touche SCENE à laquelle une chanson ou une station de radio favorite a été attribuée.

La chanson ou la station de radio attribuée à cette touche SCENE sera lue. Si vous appuyez sur la touche SCENE lorsque le mode veille est activé, l'appareil s'allume et la lecture commence.

Note

- Lorsqu'un favori est enregistré avec une touche SCENE à laquelle un autre favori a été précédemment attribué, le nouveau favori remplacera le précédent.
- Si un morceau est assigné à un bouton SCENE et qu'un autre support ou appareil est chargé dans l'appareil, ou connecté à ce dernier, le morceau assigné au bouton SCENE n'est pas lu lorsque vous appuyez sur ce bouton SCENE.
- Si un morceau sur une clé USB a été assigné à un bouton SCENE et qu'un fichier est ajouté ou supprimé de la clé USB, ce morceau peut ne pas être lu lorsque vous appuyez sur le bouton SCENE correspondant. Dans ce cas, attribuez à nouveau le morceau au bouton SCENE.

Alarme (IntelliAlarm)

L'application MusicCast Controller propose cinq options d'alarme (musique, bips, combinaison de musique et de bips). Comme source de musique pour l'alarme, vous pouvez sélectionner un CD, une clé USB à mémoire flash, une station de radio ou du contenu réseau. L'alarme peut être activée, l'heure de l'alarme réglée et l'alarme désactivée à l'aide de l'appareil.



Réglage de l'alarme

1 Appuyez sur **ALARM**.

L'écran de configuration de l'alarme dans les paramètres d'option s'affiche.

Note

Appuyez sur **OPTION** pour fermer l'affichage de l'alarme lors du réglage de l'alarme.

2 Utilisez ▲/▼ pour sélectionner le numéro d'alarme (1 à 5) et appuyez sur **ENTER**.

3 Configurez la fonction d'alarme.

Utilisez ▲/▼ pour modifier les réglages et ► pour vous déplacer entre les éléments indiqués ci-dessous. Appuyez sur **ENTER** pour terminer la configuration.

1. Activer ou désactiver l'alarme
2. Régler l'heure et les minutes

4 Appuyez sur **OPTION** pour quitter l'affichage des réglages.

Le témoin d'alarme s'affiche.

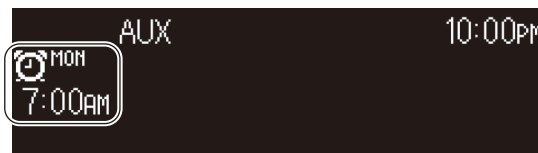

Activation et désactivation de l'alarme

1 Appuyez sur **ALARM**.

L'écran de l'alarme dans les paramètres d'option s'affiche.

2 Utilisez ▲/▼ pour sélectionner le numéro d'alarme et appuyez sur **ENTER**.

3 Utilisez ▲/▼ pour sélectionner **ON** ou **OFF** et appuyez sur **ENTER**.

4 Appuyez sur **OPTION** pour quitter l'affichage des réglages.

Lorsque l'alarme est activée, l'indicateur d'alarme s'affiche.



Arrêter l'alarme

Arrête l'alarme temporairement

Appuyez sur **SNOOZE/SLEEP** pendant que l'alarme sonne pour l'arrêter. L'alarme s'arrête temporairement et recommence cinq minutes plus tard (fonction de répétition du réveil).

Note

Lorsque « Music + BEEP » est sélectionné comme type d'alarme, si vous appuyez sur **SNOOZE/SLEEP** alors que l'alarme retentit, seuls les bips s'arrêteront. Appuyez à nouveau sur **SNOOZE/SLEEP** pour arrêter la musique. Veuillez noter que l'alarme retentira à nouveau cinq minutes plus tard.

Arrêter complètement l'alarme

Appuyez sur la touche **SNOOZE/SLEEP** que vous maintenez enfoncée ou sur **ALARM** une fois pendant que l'alarme sonne pour l'arrêter complètement.

Note

Si l'alarme n'est pas arrêtée manuellement, elle s'arrêtera automatiquement au bout d'une heure. L'application MusicCast Controller peut servir à régler la durée de l'alarme.

Utilisation de la minuterie de mise en veille

L'appareil passe automatiquement en mode veille lorsque le délai indiqué s'est écoulé. La durée peut être sélectionnée entre 30, 60, 90 et 120 minutes ou minuterie de mise en veille peut être désactivée (OFF).

Appuyez sur **SNOOZE/SLEEP**.

L'heure sélectionnée change chaque fois que vous appuyez sur **SNOOZE/SLEEP**. Le témoin Sleep s'allume lorsque la minuterie de mise en veille est réglée.

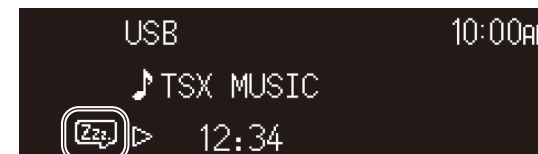

Note

Pour annuler la minuterie de mise en veille, appuyez sur **SNOOZE/SLEEP**.

Fonction de sécurité-enfant



La fonction de sécurité-enfant désactive les opérations à partir des commandes de l'appareil afin d'empêcher toute opération involontaire ou accidentelle.

Cette fonction est désactivée par défaut. Lorsque la fonction de sécurité-enfant est activée, seules les fonctions suivantes peuvent être commandées via les commandes de l'appareil. Utilisez la télécommande ou MusicCast Controller pour contrôler d'autres fonctions.

- permet de mettre l'appareil sous tension ou en veille.
- arrêter l'alarme
- insérer un CD

Prenez toutes les précautions nécessaires pour empêcher que les enfants ne placent d'autres objets dans la fente pour disque.

Activation/désactivation de la fonction de sécurité-enfant

- 1 Appuyez sur **OPTION**.
- 2 Utilisez ◀/▶ pour sélectionner  et appuyez ensuite sur **ENTER**.
- 3 Utilisez ▲/▼ pour sélectionner **Child lock** puis appuyez sur **ENTER**.

Appuyez sur **OPTION** pour annuler la configuration avant la fin.

- 4 Utilisez ▲/▼ pour sélectionner **ON**, et appuyez ensuite sur **ENTER**.

- 5 Appuyez sur **OPTION** pour quitter l'affichage des réglages.

Le témoin de sécurité-enfant s'affiche.

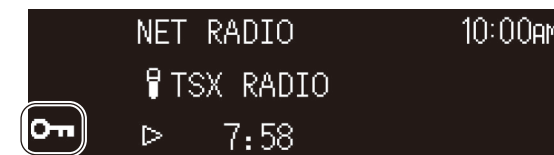

Note

Pour désactiver la fonction de sécurité-enfant, sélectionnez **OFF** à l'étape 4.

Charge d'un appareil mobile (Qi)

Un appareil mobile doté de l'icône Qi peut être chargé avec cet appareil. Pour de plus amples informations sur la fonction de charge Qi, consultez la documentation livrée avec votre appareil mobile.

Note

La fonction de charge Qi n'est pas disponible dans les des situations suivantes :

- La Qi fonction est désactivée (☞ p. 39)
- La fonction Charging in standby est désactivée (☞ p. 39) et l'appareil est en mode veille.

Placez l'appareil mobile avec son icône Qi vers le bas sur le plateau de charge Qi de l'appareil.

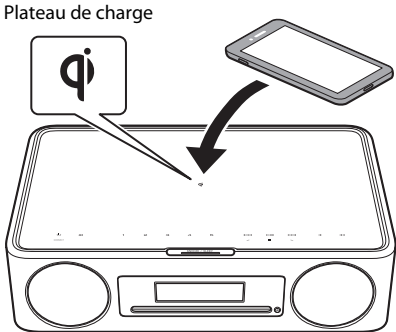



AVERTISSEMENT Ne placez pas d'objets métalliques, comme des courroies avec des composants en métal, près du plateau de charge Qi. Le non-respect de cette précaution peut entraîner un incendie, des brûlures ou d'autres blessures.

L'état de charge peut être confirmé à l'aide de l'indicateur de charge Qi.

	Charge possible
	Charge en cours
	Charge terminé Avec certains appareils, il est possible que l'indicateur de fin de charge ne s'affiche pas même lorsqu'ils sont complètement chargés.
	Échec de la charge Assurez-vous qu'aucun autre objet n'est situé près de l'icône Qi. Si vous avez confirmé qu'il n'y a aucune interférence avec la fonction Qi, reportez-vous à « Guide de dépannage » pour de plus amples informations (☞ p. 47).

Note

- Si la charge ne commence pas, retirez l'appareil et replacez-le sur le plateau de charge Qi.
- Retirez tout cache ou étui attaché à l'appareil mobile pendant la charge. Si une carte magnétique ou une carte à puce ne se trouvent entre l'unité et le périphérique mobile pendant la charge, il est possible que la puce d'identification par bande magnétique ou par radiofréquence (RFID) utilisée sur certaines cartes de crédit soit endommagée.
- La charge peut prendre plus de temps à haute température ambiante.
- Si les vibrations générées par la sortie audio entraînent le déplacement du périphérique mobile, placez le patin antidérapant (fourni) avec la surface rugueuse vers le haut entre le périphérique mobile et l'appareil.

Réglage de la luminosité de l'écran (variateur)

La luminosité de l'écran peut être ajustée automatiquement ou manuellement.

<p>Automatic (par défaut) L'appareil sélectionne automatiquement la luminosité pour les niveaux lumineux et sombres en fonction de l'éclairage ambiant. La luminosité peut être ajustée pour les deux niveaux. Les valeurs les plus élevées sont plus lumineuses.</p>	<p>Options de niveau lumineux 5 à 9 (par défaut : 7)</p> <p>Options de niveau sombres 0 à 4 (par défaut : 2)</p>
<p>Manual Sélectionnez le niveau de luminosité préféré parmi les 10 options.</p>	<p>0 à 9 (par défaut : 7)</p>



- 1 Appuyez sur **OPTION**.
- 2 Utilisez ◀/▶ pour sélectionner  et appuyez sur **ENTER**.
- 3 Utilisez ▲/▼ pour sélectionner **Dimmer** et appuyez ensuite sur **ENTER**.
- 4 Utilisez ▲/▼ pour sélectionner **Automatic** ou **Manual**, puis appuyez sur **ENTER**.

- 5 Utilisez ▲/▼/◀/▶ pour sélectionner une option et/ou un niveau.

L'affichage suivant s'affiche lorsque **Automatic** est sélectionné.



- 6 Appuyez sur **ENTER** pour enregistrer les réglages.
- 7 Appuyez sur **OPTION** pour quitter l'affichage des réglages.

Réglage des options

Le menu des options vous permet de configurer divers paramètres. Reportez-vous à « Liste du menu des options » à la page suivante pour la liste d'options disponibles.



- 1 Appuyez sur **OPTION**.



- 2 Utilisez ◀/▶ pour sélectionner un groupe de menu et appuyez ensuite sur **ENTER**.

- 3 Utilisez ▲/▼/◀/▶ pour sélectionner un paramètre et appuyez ensuite sur **ENTER**.



Appuyez sur **OPTION** pour annuler la configuration avant la fin.



- 4 Appuyez sur **OPTION** pour quitter l'affichage des réglages.

Note

L'icône ◊ à l'écran indique les réglages actuels.

Liste du menu des options

Groupe		Réglage
 CLOCK	Clock setting (🔗 p. 10)	
	Alarm list (🔗 p. 32)	
 SOUND	Equalizer (🔗 p. 30)	
	Sound mode (🔗 p. 30)	
 NETWORK	NW Route & Condition	Affiche le chemin réseau en cours d'utilisation et l'état de la connexion réseau.
	Wireless (Wi-Fi) SSID	Afficher le SSID.
	IP Address	Afficher l'adresse IP.
	Subnet Mask	Afficher le masque de sous-réseau.
	Default Gateway	Afficher la passerelle par défaut.
	Preferred DNS Server	Afficher le serveur DNS primaire.
	Alternate DNS Server	Afficher le serveur DNS secondaire.
	MAC Address (Wired)	Afficher l'adresse MAC.
	MAC Address (Wireless)	Afficher l'adresse MAC.
	Network Name	Afficher le nom du réseau.
MusicCast Network	Afficher les informations concernant le réseau MusicCast.	
Wireless LAN function	Lorsque cette fonction est désactivée, la fonction LAN sans fil ne peut pas être utilisée (par défaut : activée).	
Network route setting	Wired (🔗 p. 43)	
	Wireless (Wi-Fi)	WPS (🔗 p. 44)
		Share Wi-Fi (iOS) (🔗 p. 45)
IP address setting	Auto obtain IP address	Lorsque cette fonction est désactivée, les réglages suivants peuvent être spécifiés manuellement (par défaut : activée). <ul style="list-style-type: none"> • IP Address • Subnet Mask • Default Gateway • Preferred DNS Server • Alternate DNS Server

Groupe	Réglage
	Child lock (☞ p. 34)
	Dimmer (☞ p. 36)
	Language Sélectionnez la langue de l'affichage.
	Qi function (☞ p. 35)
	Bluetooth function (☞ p. 13-15) Lorsque cette fonction est désactivée, la connexion Bluetooth n'est pas disponible (par défaut : activée).
 SYSTEM	Auto standby (☞ p. 9) (par défaut : activée)
	Charging in standby (☞ p. 21, 35) Lorsque cette fonction est désactivée et que l'appareil est en mode veille, la fonction de charge Qi/USB n'est pas disponible (par défaut : activée).
	Standby setting Lorsque cette fonction est désactivée, les fonctions ci-dessous ne sont pas disponibles (par défaut : activée). <ul style="list-style-type: none"> • Utilisation de l'application MusicCast Controller pour mettre l'appareil sous tension • Connexion Bluetooth • Charger une clé USB à mémoire flash
	Network standby
	Display in standby Lorsque cette fonction est désactivée, l'écran s'éteint lorsque l'appareil est en mode veille (par défaut : activée).
	Manual disc eject Éjectez le CD.
	Factory setting Rétablir les paramètres d'usine par défaut de l'appareil (réinitialisation).
Firmware information	Version information Afficher la version du micrologiciel de l'appareil.
	USB update (☞ p. 42)
	Network update (☞ p. 41)
 FM	¹⁾ Auto preset (☞ p. 19)
	Preset delete (☞ p. 20)
 DAB	²⁾ Initial scan (☞ p. 16)
	Tuning Aid (☞ p. 18)
	Preset delete (☞ p. 17)

¹⁾ Affiché uniquement lorsque la source d'entrée est FM²⁾ Affiché uniquement lorsque la source d'entrée est DAB

Jumeler l'appareil avec des appareils compatibles MusicCast

L'application MusicCast Controller peut être utilisée pour coupler l'unité avec d'autres appareils compatibles MusicCast afin de partager de la musique entre les appareils (MusicCast Link). Profitez simplement de l'écoute de la musique de votre smartphone, de la radio Internet ou des services de streaming partout dans votre maison. Rendez-vous sur le site Web de Yamaha pour plus de détails concernant MusicCast et les appareils compatibles MusicCast.

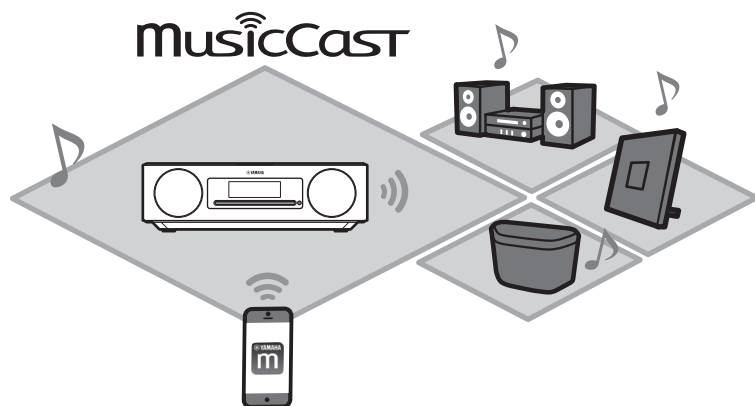

Enregistrez l'appareil dans l'application MusicCast Controller, puis enregistrez les autres appareils compatibles MusicCast dans l'application.

Note

Pour enregistrer l'appareil dans l'application, reportez-vous à « Utiliser MusicCast Controller pour se connecter à un réseau » (🔗 p. 11).

1 Touchez  (Réglages).

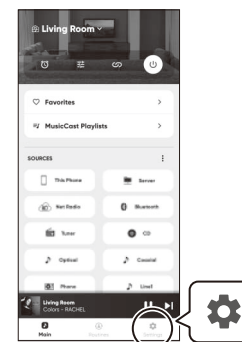

2 Suivez les instructions à l'écran pour enregistrer les appareils compatibles MusicCast.

Mises à jour du micrologiciel

Mise à jour du micrologiciel

De nouveaux microprogrammes seront fournis au fur et à mesure que des fonctionnalités seront ajoutées et que des problèmes seront résolus. Rendez-vous sur le site Web de Yamaha pour plus de détails concernant le micrologiciel de l'appareil. Le micrologiciel peut être mis à jour à l'aide de l'application MusicCast Controller, via Internet ou à l'aide d'une clé USB à mémoire flash.

Avis

N'essayez pas d'utiliser l'appareil, ni de débrancher le cordon d'alimentation ou le câble réseau pendant la mise à jour du micrologiciel. Si la mise à jour du micrologiciel est interrompue, l'appareil peut cesser de fonctionner. Dans ce cas, contactez le concessionnaire Yamaha agréé ou le centre de service le plus proche.

Lorsque l'appareil est connecté à Internet

Lorsqu'un nouveau micrologiciel est publié, un avis s'affiche dans l'application MusicCast Controller ou dans l'application.

Le micrologiciel peut être mis à jour à l'aide de l'application ou de l'appareil lui-même.

- Lorsque vous utilisez l'application MusicCast Controller pour mettre à jour le micrologiciel de l'appareil, suivez simplement les instructions à l'écran de l'application.
- Si vous utilisez l'appareil lui-même pour mettre à jour le micrologiciel, reportez-vous à « Mise à jour du micrologiciel via l'appareil » (☞ p. 42).

Note

Une vitesse Internet insuffisante ou d'autres problèmes avec le réseau sans fil peuvent empêcher la réception des notifications de mise à jour du micrologiciel. Dans ce cas, utilisez une clé USB à mémoire flash pour la mise à jour (☞ p. 42).



Mise à jour du micrologiciel via l'appareil

Suivez la procédure décrite ci-dessous pour mettre à jour le micrologiciel de l'appareil.

- 1 Appuyez sur **OPTION**.
- 2 Utilisez ◀/▶ pour sélectionner  et appuyez ensuite sur **ENTER**.
- 3 Utilisez ▲/▼ pour sélectionner **Firmware information**, puis appuyez sur **ENTER**.
- 4 Utilisez ▲/▼ pour sélectionner **Network update**, puis appuyez sur **ENTER**.
- 5 Utilisez ◀/▶ pour sélectionner **OK**, et appuyez ensuite sur **ENTER**.

La boîte de dialogue Mise à jour du RÉSEAU s'affiche.

La mise à jour du micrologiciel débute.

- 6 Appuyez sur la touche **SNOOZE/SLEEP** de l'appareil lorsque l'affichage alterne entre **Completed!** et **Press the SNOOZE key**.

La mise à jour du micrologiciel est terminée.

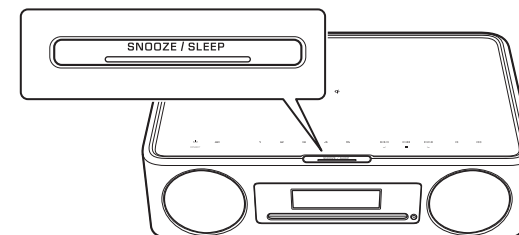

Lorsque l'appareil n'est pas connecté à Internet

Si l'appareil n'est pas connecté à Internet, ou si la vitesse d'Internet est lente, utilisez une clé USB à mémoire flash pour mettre à jour le micrologiciel. Rendez-vous sur le site Web de Yamaha pour obtenir des informations sur le téléchargement et la mise à jour du micrologiciel.

Connexion réseau câblée

Pour une connexion réseau câblée, branchez un câble réseau (STP) standard blindé à paire torsadée (droit, de catégorie 5 ou supérieure, disponible dans le commerce) à la prise NETWORK sur la face arrière.

1 Appuyez sur **OPTION**.

2 Utilisez ◀/▶ pour sélectionner  NETWORK, et appuyez sur **ENTER**.

Sélectionnez **Network route setting** > **Wired** et suivez les instructions qui s'affichent pour terminer la configuration.

Note

- Lorsqu'un routeur ne prenant pas en charge le protocole DHCP est utilisé, sélectionnez  NETWORK > **IP address setting** dans le menu Options pour configurer les réglages du réseau (☞ p. 38).
- Pour configurer manuellement le masque de sous-réseau de votre routeur, appliquez le même sous-réseau utilisé par cet appareil à tous les périphériques (☞ p. 38).



Utilisation de la configuration WPS (Wi-Fi Protected Setup) pour se connecter à un réseau

Un routeur LAN sans fil (point d'accès) équipé d'un bouton WPS est nécessaire.

- 1 Appuyez sur **OPTION**.
- 2 Utilisez ◀/▶ pour sélectionner  NETWORK, et appuyez sur **ENTER**.

Sélectionnez **Network route setting > Wireless (Wi-Fi) > WPS** et suivez les instructions qui s'affichent pour terminer la configuration. Vous devez appuyer sur le bouton WPS du routeur sans fil pendant la configuration. Le témoin  s'allume quand une connexion est établie.

WPS

WPS (Wi-Fi Protected Setup) est une norme établie par la Wi-Fi Alliance, qui permet d'établir facilement un réseau sans fil.

Note

- Le WPS ne peut pas être utilisé lorsqu'un câble réseau est connecté à l'appareil.
- Une connexion sans fil peut ne pas être établie si l'appareil et le routeur LAN sans fil (point d'accès) sont trop éloignés. Si vous avez des difficultés à établir une connexion sans fil, rapprochez l'appareil et le routeur sans fil (point d'accès) l'un de l'autre.





Utilisation des réglages de l'iPhone pour se connecter à un réseau



À la première mise sous tension de l'appareil après l'achat ou après avoir initialisé l'appareil, le témoin  sur l'appareil clignote, et l'appareil commence automatiquement à rechercher un appareil iOS comme un iPhone. Les réglages réseau de votre dispositif iOS peuvent être appliqués à l'appareil pour une connexion facile à un réseau sans fil existant.

Les réglages réseau du dispositif iOS ne peuvent pas être automatiquement appliqués à l'appareil (cette fonctionnalité) si un câble réseau est raccordé à l'appareil.

Note

- Assurez-vous que votre dispositif iOS est connecté à un routeur LAN sans fil (point d'accès).
- Un appareil iOS exécutant iOS 7.1 ou une version ultérieure est nécessaire.
- Les réglages réseau du dispositif iOS ne peuvent pas être appliqués à l'appareil pour établir une connexion sans fil si le routeur LAN sans fil utilise le cryptage WEP.
- Les réglages suivants sont réinitialisés.
 - Réglages du réseau
 - Enregistrez à nouveau l'unité avec l'application MusicCast Controller (☞ p. 11).
 - Réglages Bluetooth
- Si une opération est effectuée alors que l'indicateur  clignote, la configuration échoue. Dans ce cas, utilisez la télécommande pour partager les paramètres réseau de l'appareil iOS.

1 Appuyez sur **OPTION**.

2 Utilisez  /  pour sélectionner  et appuyez sur **ENTER**.

Sélectionnez **Network route setting** > **Wireless (Wi-Fi)** > **Share Wi-Fi (iOS)** et suivez les instructions qui s'affichent pour terminer la configuration.

- 1 Pendant que le témoin  clignote, ouvrez les réglages Wi-Fi du appareil iOS, puis spécifiez cet appareil comme enceinte AirPlay.

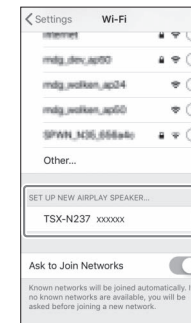

- 2 Choisissez le réseau sans fil (point d'accès) auquel l'appareil sera connecté.

Une fois que les réglages réseau ont été partagés correctement, l'appareil se connectera automatiquement au réseau sans fil sélectionné.

Guide de dépannage

Reportez-vous au tableau ci-dessous si l'appareil ne fonctionne pas convenablement. Si le problème n'est pas répertorié ou si les symptômes persistent après avoir suivi les instructions fournies, éteignez l'appareil, débranchez-le de la prise électrique et contactez le revendeur ou le service après-vente agréé Yamaha le plus proche.

Généralités

Anomalies	Causes possibles	Solution
L'appareil n'est pas sous tension. Les capteurs tactiles ne répondent pas.	Vous avez appuyé sur ou touché par inadvertance un capteur tactile au démarrage de l'appareil (une période d'environ cinq secondes après le branchement du câble d'alimentation dans une prise électrique).	Évitez d'appuyer sur ou de toucher par inadvertance les capteurs tactiles au démarrage de l'appareil. N'essayez pas d'allumer l'appareil tant que le démarrage n'est pas terminé.
L'appareil se met hors tension immédiatement après avoir été allumé. L'appareil ne fonctionne pas convenablement.	Le cordon d'alimentation n'est pas branché correctement.	Branchez correctement le cordon d'alimentation.
L'appareil ne réagit à aucune commande.	Le microprocesseur interne s'est figé en raison d'une décharge électrique externe (orage, décharge d'électricité statique, etc.) ou d'une baisse importante de la tension d'alimentation.	Sur l'appareil, appuyez sur ▲ que vous maintenez enfoncé pendant au moins huit secondes. L'appareil passera en mode de veille.
L'appareil n'émet aucun son.	La source d'entrée n'a pas été correctement sélectionnée.	Utilisez les touches pour la source d'entrée et sélectionnez une source d'entrée (☞ p. 7).
	Le volume sonore est réglé au minimum ou mis en sourdine.	Augmentez le volume.
	L'appareil externes n'est pas solidement raccordé à la prise AUX.	Confirmez que l'appareil externe est solidement raccordé à la prise de l'appareil. Si la connexion ne présente pas de problèmes, vérifiez que les câbles ne sont pas endommagés.
	Des écouteurs sont raccordés à l'appareil.	Débranchez les écouteurs.
On entend du bruit.	Cet appareil est affecté par de fortes ondes radio en raison de l'environnement d'utilisation.	Cela peut être amélioré en modifiant son emplacement d'installation.
	Le câble audio utilisé pour raccorder l'appareil et l'appareil externe peut être endommagé.	Confirmez la connexion du câble audio. S'il n'y a pas de problème de connexion, utilisez un autre câble audio.
L'appareil s'éteint soudainement.	La minuterie de mise en veille a été réglée (☞ p. 33).	Mettez l'appareil sous tension et relancez la lecture de la source.
	La fonction Auto standby est activée. (☞ p. 9).	
L'appareil s'éteint soudainement.	La fonction de protection a été activée.	Après avoir confirmé l'absence d'anomalies, qui peuvent inclure des bruits étranges émis par l'appareil ou un appareil anormalement chaud au toucher, appuyez sur ▲ sur l'appareil pendant au moins 8 secondes. L'appareil passera en mode de veille.

Anomalies	Causes possibles	Solution
Des craquements, des distorsions ou des bruits inhabituels peuvent être entendus.	Le volume (plus particulièrement au niveau des basses) est trop élevé.	Diminuez le volume ou réglez les basses à l'aide de l'Equalizer (☞ p. 30).
L'horloge de l'appareil est réinitialisée.	L'appareil n'a pas été alimenté depuis plus d'une semaine.	Si le cordon d'alimentation a été débranché de la prise de courant pendant plus d'une semaine, l'horloge peut être réinitialisée. Réglez à nouveau l'horloge et l'alarme (☞ p. 10).
L'horloge n'est pas affichée en mode veille.	La fonction Display in standby est désactivée.	Activez la fonction Display in standby (☞ p. 39)
Une interférence d'un équipement électronique proche produit du bruit.	L'appareil est trop proche d'un autre équipement électronique.	Éloignez davantage l'appareil de l'autre équipement électronique.
La télécommande ne fonctionne pas correctement, voire pas du tout.	La télécommande se trouve peut-être en dehors de son rayon d'action.	Utilisez la télécommande dans son rayon d'action (☞ p. 9).
	Le capteur de télécommande de l'appareil est peut-être exposé à la lumière directe du soleil ou à une lampe fluorescente à onduleur.	Changez l'orientation de l'éclairage ou de l'appareil, ou l'emplacement de l'appareil.
	La pile est peut-être usée.	Remplacez la pile par une pile neuve (☞ p. 8).
	Il y a des obstacles entre le capteur de l'appareil et la télécommande.	Éliminez les obstacles.
Les capteurs tactiles de l'appareil ne peuvent pas être utilisés.	La fonction de sécurité-enfant est activée.	Désactivez la fonction de sécurité-enfant (☞ p. 34).
	Des objets ont été placés sur les capteurs tactiles.	Ne pas placer d'objets sur les capteurs tactiles.
L'écran s'assombrit.	La fonction de variateur de l'écran est réglée sur Automatic.	Ajustez la luminosité de l'écran (☞ p. 36)
L'écran est difficile à voir.	L'écran est trop sombre.	Réglez la luminosité de l'écran dans un endroit sombre (☞ p. 36).
La charge Qi/USB n'est pas possible lorsque l'appareil est en mode veille.	La fonction Charging in standby est désactivée.	Activez la fonction Charging in standby (☞ p. 39)
La charge Qi s'arrête.	Des objets se trouvent près du plateau de charge Qi.	Enlevez les objets.
	L'appareil arrête temporairement la charge lorsqu'il (ou le périphérique mobile) devient trop chaud.	La charge reprendra une fois que la température de l'appareil ou du périphérique mobile aura atteint une température acceptable.
La charge ne semble pas s'arrêter.	Vous tentez de charger une tablette ou un autre appareil qui nécessite une puissance supérieure à celle que cet appareil peut fournir pour la charge.	Ces appareils ne peuvent pas être chargés avec cette unité.

Réseau

Anomalies	Causes possibles	Solution
Impossible de configurer la connexion au moyen de l'application MusicCast Controller.	Le dispositif mobile n'est pas connecté au routeur LAN sans fil (point d'accès).	Connectez l'appareil mobile au routeur LAN sans fil puis utilisez MusicCast Controller pour configurer les réglages de connexion.
	Lorsque l'appareil est en mode veille.	Allumez l'appareil.
L'application MusicCast Controller ne reconnaît pas l'appareil.	L'appareil et le dispositif mobile ne sont pas sur le même réseau.	Vérifiez les connexions réseau et les réglages du routeur LAN sans fil, puis connectez l'appareil et le dispositif mobile au même réseau.
	Un routeur LAN sans fil prenant en charge de multiples SSID est utilisé.	Le dérivateur de bus du routeur peut bloquer l'accès à l'appareil. Lorsque vous connectez un dispositif mobile, utilisez un SSID capable d'accéder à l'appareil. Essayez de vous connecter au SSID principal.
La fonction réseau est inopérante.	Les informations réseau (adresse IP) n'ont pas été correctement obtenues.	Activez la fonction de serveur DHCP sur le routeur.
	L'appareil démarre (au bout d'environ 30 secondes après que le branchement du câble d'alimentation dans une prise électrique).	N'essayez pas de commander l'appareil tant que le démarrage n'est pas terminé.
	Un routeur IPv6 uniquement est utilisé.	Utilisez un routeur compatible IPv4.
Les fichiers sur le serveur média (ordinateur ou NAS) ne s'affichent pas (ne sont pas lus).	Le format de fichier n'est pas pris en charge par l'appareil ou le serveur média.	Veillez à utiliser le format de fichier pris en charge à la fois par l'appareil et le serveur média. Pour plus d'informations sur les fichiers de musique pris en charge par cet appareil, reportez-vous à la section « Périphériques/média et formats de fichiers pris en charge par l'appareil » (☞ p. 55).
L'application MusicCast Controller ne reconnaît pas le serveur média (ordinateur ou NAS).	Les réglages de partage du serveur média sont incorrects.	Configurez les réglages de partage pour autoriser l'appareil à accéder aux dossiers sur le serveur média (☞ p. 26).
	Le logiciel de sécurité installé sur votre serveur média bloque l'accès de l'appareil.	Confirmez les réglages du logiciel de sécurité installé sur le serveur média ou le routeur LAN sans fil.
	L'appareil et le serveur média ne sont pas connectés au même réseau.	Vérifiez les connexions réseau et les réglages du routeur LAN sans fil, puis connectez l'appareil et le serveur média au même réseau.

Anomalies	Causes possibles	Solution
Incapable de lire la radio sur Internet.	La station de radio sur Internet sélectionnée est actuellement hors ligne.	Il se peut que la station de radio connaisse des problèmes réseau, ne diffuse pas ou que ses services aient pris fin. Réessayez ultérieurement ou sélectionnez une autre station.
	La station de radio sur Internet sélectionnée n'émet plus actuellement.	Certaines stations de radio sur Internet n'émettent pas à certaines heures de la journée. Le cas échéant, il ne s'agit pas d'un problème de réception, mais seulement qu'aucun son n'est lu. Réessayez ultérieurement ou sélectionnez une autre station.
	L'accès au réseau est restreint par les réglages de pare-feu du périphérique réseau (routeur LAN sans fil, etc.).	Vérifiez les réglages de pare-feu du dispositif. La radio sur Internet est uniquement lisible par le port spécifié par chaque station de radio. Le numéro de port varie en fonction de la station de radio.
La mise à jour du micrologiciel a échoué.	La connexion réseau est instable.	Réessayez ultérieurement.
L'appareil est incapable de se connecter à Internet via un routeur LAN sans fil (point d'accès).	Le routeur LAN sans fil est hors tension.	Mettez-le sous tension.
	L'appareil et le routeur LAN sans fil sont trop éloignés.	Rapprochez l'appareil et le routeur LAN sans fil l'un de l'autre.
	Un obstacle se trouve entre l'appareil et le routeur LAN sans fil.	Déplacez l'appareil et le routeur LAN sans fil sur un emplacement avec visibilité direct (sans obstacles) entre les deux.
	La fonction LAN sans fil de l'appareil est désactivée.	Activez la fonction LAN sans fil de l'appareil (☞ p. 38).
L'application MusicCast Controller ne détecte pas de réseau sans fil.	Un appareil qui fonctionne sur la bande 2,4 GHz (micro-onde, périphérique réseau sans fil, etc.) perturbe la communication sans fil.	Éteignez le dispositif responsable ou éloignez-le de l'appareil et du routeur LAN sans fil.
	L'accès au réseau est restreint par les réglages de pare-feu du routeur LAN sans fil (point d'accès).	Confirmez les réglages de pare-feu du routeur LAN sans fil.
Mon iPhone ne reconnaît pas l'appareil quand j'utilise AirPlay.	Un routeur LAN sans fil prenant en charge de multiples SSID est utilisé.	Le dérivateur de bus du routeur peut bloquer l'accès à l'appareil. Lorsque vous connectez un dispositif mobile, utilisez un SSID capable d'accéder à l'appareil. Essayez de vous connecter au SSID principal.

Bluetooth

Anomalies	Causes possibles	Solution
Impossible de connecter l'appareil à un périphérique Bluetooth.	L'appareil est déjà connecté à un autre périphérique Bluetooth.	Mettez fin à la connexion Bluetooth actuelle, puis connectez-vous au nouveau appareil (☞ p. 13).
	L'appareil et le périphérique Bluetooth sont trop éloignés.	Rapprochez le périphérique Bluetooth de l'appareil.
	Un appareil qui fonctionne sur la bande 2,4 GHz (micro-onde, périphérique réseau sans fil, etc.) perturbe la communication sans fil.	Éloignez l'appareil et le périphérique Bluetooth encore plus du dispositif. Si le routeur LAN sans fil prend en charge la bande 5 GHz, connectez les périphériques réseau au réseau au moyen de la bande 5 GHz.
	Le code d'accès pour les périphériques comme un adaptateur Bluetooth n'est pas « 0000 ».	Utilisez un périphérique Bluetooth dont le code est « 0000 ».
	Le périphérique Bluetooth ne prend pas en charge Advanced Audio Distribution Profile (A2DP).	Utilisez un périphérique Bluetooth qui prend en charge A2DP.
Aucun son n'est lu ou le son est interrompu pendant la lecture.	Le volume sonore du périphérique Bluetooth est trop faible.	Augmentez le volume sur le périphérique Bluetooth.
	Le périphérique Bluetooth n'est pas configuré pour transmettre des signaux audio à cet appareil.	Sur le périphérique Bluetooth, sélectionnez cet appareil comme destination de la sortie audio.
	La connexion Bluetooth a été arrêtée.	Établissez à nouveau la connexion Bluetooth (☞ p. 13).
	Un appareil qui fonctionne sur la bande 2,4 GHz (micro-onde, périphérique réseau sans fil, etc.) perturbe la communication sans fil.	Éloignez l'appareil et le périphérique Bluetooth encore plus du dispositif. Si le routeur LAN sans fil prend en charge la bande 5 GHz, connectez les périphériques réseau au réseau au moyen de la bande 5 GHz.
	L'appareil et le périphérique Bluetooth sont trop éloignés.	Rapprochez le périphérique Bluetooth de l'appareil.

Disque

Anomalies	Causes possibles	Solution
La lecture ne commence pas après avoir placé un disque. Certaines fonctions ne sont pas disponibles.	L'appareil ne prend pas en charge le disque utilisé.	Utilisez un disque pris en charge par l'appareil (☞ p. 55).
La lecture ne démarre pas (ou s'arrête immédiatement) après avoir appuyé sur ▷/⏏.	Le disque est peut-être sale.	Essayez le disque (☞ p. 55).
	L'appareil ne prend pas en charge le disque utilisé.	Utilisez un disque pris en charge par l'appareil (☞ p. 55).
	Si l'appareil est passé d'un endroit froid à un endroit chaud, de la condensation s'est peut-être formée sur la lentille de lecture.	Attendez une heure ou deux pour que l'appareil s'habitue à la température ambiante, puis réessayez.
Le CD n'est pas éjecté après avoir appuyé sur ▲.	_____	Utilisez Manual disc eject dans les réglages d'option pour éjecter le disque (☞ p. 39).

Alarme

Anomalies	Causes possibles	Solution
La musique assignée à l'alarme n'est pas diffusée lorsque l'alarme retentit.	« BEEP » est sélectionné pour le type d'alarme.	Suivez les instructions de MusicCast Controller à l'écran pour sélectionner « Source » ou « Source + BEEP » pour le type d'alarme.
	Le contenu sélectionné n'est pas disponible actuellement.	La réception du contenu peut échouer en raison d'une erreur de réseau, ou le service peut avoir été interrompu. Essayez de sélectionner un autre contenu.
	Le service sélectionné n'émet pas.	Certaines stations de radio sur Internet n'émettent pas à certaines heures de la journée. Le cas échéant, il ne s'agit pas d'un problème de réception, mais seulement qu'aucun son n'est lu. Essayez de sélectionner un autre service.
	Un CD ou un une clé USB à mémoire flash sélectionné comme source de musique n'est pas inséré(e) ou connecté(e) à l'appareil.	Insérez le CD dans l'unité ou connectez la clé USB à mémoire flash sur l'appareil.

Clé USB à mémoire flash

Anomalies	Causes possibles	Solution
L'appareil ne détecte pas la clé USB à mémoire flash.	La clé USB à mémoire flash n'est pas correctement raccordée à la prise USB.	Mettez l'appareil hors tension, reconnectez la clé USB à mémoire flash et remettez ensuite l'appareil sous tension (☞ p. 21).
	Une clé USB à mémoire flash d'un format autre que FAT16/32 est utilisée.	Utilisez une clé USB à mémoire flash au format FAT16 ou FAT32.
Impossible d'afficher les dossiers et fichiers de la clé USB à mémoire flash	Les données de la clé USB à mémoire flash sont protégées par cryptage.	Utilisez une clé USB à mémoire flash sans fonction de cryptage.
La lecture ne commence pas ou s'arrête au début.	Le fichier musical n'est pas pris en charge par l'appareil.	Confirmez les formats de fichier pris en charge par l'appareil (☞ p. 56).

Réception DAB (TSX-N237D uniquement)

Anomalies	Causes possibles	Solution
Impossible de syntoniser des stations DAB.	Les opérations de balayage initial n'ont pas été effectuées.	Effectuez les opérations de balayage initial (☞ p. 16).
Les opérations de balayage initial ont échoué et le message [Not Found] s'affiche.	Les signaux DAB sont trop faibles.	Utilisez Tuning Aid pour vérifier l'intensité de la réception, régler la hauteur ou la direction de l'antenne, ou déplacez l'appareil (☞ p. 18).
	L'antenne n'est pas positionnée de manière appropriée pour recevoir les stations DAB.	
Il y a un brouillage (par exemple un sifflement, un craquement ou des vibrations).	Il n'y a pas de couverture DAB dans votre région.	Consultez votre revendeur ou WorldDMB en ligne à http://www.worlddab.org pour obtenir une liste de la couverture DAB dans votre région.
	L'antenne n'est pas positionnée de manière appropriée pour recevoir les stations DAB.	Réglez la hauteur ou la direction de l'antenne.
	Les signaux DAB sont trop faibles.	Utilisez Tuning Aid pour vérifier l'intensité de la réception, régler la hauteur ou la direction de l'antenne, ou déplacez l'appareil (☞ p. 18).
Les informations de la station DAB ne s'affichent pas ou sont inexactes.	La station DAB est peut-être momentanément hors service, ou les informations de la station DAB ne sont pas fournies par le radiodiffuseur DAB.	Contactez le radiodiffuseur DAB.

Réception FM

Anomalies	Causes possibles	Solution
La réception FM en stéréophonie est parasitée.	La station de radio que vous avez sélectionnée est trop éloignée de votre région ou le niveau d'entrée sur l'antenne est médiocre.	Modifiez la hauteur ou la direction de l'antenne ou la position de l'appareil.
La syntonisation automatique ne fonctionne pas.	La station de radio que vous avez sélectionnée est trop éloignée de votre région ou le niveau d'entrée sur l'antenne est médiocre.	Modifiez la hauteur ou la direction de l'antenne ou la position de l'appareil. Syntonisez une station manuellement (☞ p. 19).
Impossible de sélectionner une station de radio pré-réglée.	Les stations pré-réglées ont peut-être été effacées.	Pré-réglez de nouvelles stations de radio (☞ p. 19).
Il y a de la distorsion et il est impossible d'obtenir une réception nette.	La réflexion par trajets multiples ou une autre interférence radio peut avoir lieu.	Modifiez la hauteur ou la direction de l'antenne ou la position de l'appareil.
	La charge Qi brouille la réception radio.	Désactivez la fonction Qi (☞ p. 39).

Messages à l'écran

Entrée	Message	Description	Solution
Généralités	Please wait	Le système est en train de démarrer.	
CD	No disc	L'appareil est incapable de lire le disque inséré. Il est possible que le disque soit sale ou que des corps étrangers y soient collés.	Confirmez que le disque est pris en charge par l'appareil (☞ p. 55). Essayez le disque ou retirez tout corps étranger qui pourrait avoir adhéré au disque.
	No content	Le disque ne contient pas de fichiers pouvant être lus par l'appareil.	Insérez un disque contenant des fichiers lisibles par l'appareil (☞ p. 55).
	Read error ou Unknown Disc	L'appareil n'a pas pu lire le fichier/contenu spécifié. Le disque a été inséré à l'envers.	Éjectez le disque et réinsérez-le. Placez le disque avec la face imprimée vers le haut.
		Vous tentez de lire un disque que cet appareil ne peut pas lire.	Confirmez que le disque est pris en charge par l'appareil (☞ p. 55).
USB	No device	L'appareil ne peut pas accéder à la clé USB à mémoire flash.	Mettez l'appareil hors tension, retirez la clé USB à mémoire flash et reconnectez-la à l'appareil. Si le message s'affiche une deuxième fois, déplacez les fichiers audio sur une autre clé USB à mémoire flash et essayez de les lire à nouveau.
		Une clé USB à mémoire flash non compatible avec l'appareil est connectée.	Confirmez que la clé USB à mémoire flash sont pris en charge par l'appareil (☞ p. 56).
NET	Network is not connected.	L'appareil n'est pas connecté au réseau (filaire ou sans fil).	Connectez l'appareil au réseau (câblé ou sans fil) (☞ p. 11, 43, 44, 45).
	Not connected	L'appareil n'est pas connecté à un serveur.	Connectez l'appareil au serveur.
	Please sign in	Vous n'êtes pas connecté au service de streaming.	Utilisez l'application MusicCast Controller pour vous connecter à votre compte pour le service en question (☞ p. 25).
	Access Error	L'appareil ne peut pas accéder à la clé USB à mémoire flash.	Mettez l'appareil hors tension, retirez la clé USB à mémoire flash et reconnectez-la à l'appareil. Si le message s'affiche une deuxième fois, déplacez les fichiers audio sur une autre clé USB à mémoire flash et essayez de les lire à nouveau.
		Un problème survient le long du chemin du réseau (chemin).	Confirmez que le routeur LAN sans fil et le modem sont allumés et que l'appareil est correctement connecté au routeur LAN sans fil (ou au concentrateur).
Unable to play	Le fichier audio ne peut pas être lu.	Confirmez que le format de fichier est pris en charge par l'appareil. Pour plus d'informations sur les fichiers de musique pris en charge par cet appareil, reportez-vous à : « Périphériques/média et formats de fichiers pris en charge par l'appareil » (☞ p. 55) Si le fichier est pris en charge par l'appareil, mais ne peut toujours pas être lu, le réseau est peut être surchargé.	
Bluetooth	Not connected	Le périphérique Bluetooth n'est pas connecté à l'appareil.	Vérifiez la connexion Bluetooth (☞ p. 13).

Périphériques/médias

Clés USB à mémoire flash

- Cet appareil est compatible avec les clés USB à mémoire flash au format FAT16 ou FAT32. Ne raccordez aucun autre type de clés USB à mémoire flash.
- Impossible d'utiliser des clés USB à mémoire flash avec cryptage.
- Le bon fonctionnement de toutes les clés USB à mémoire flash ne peut pas être garanti.

Yamaha et ses fournisseurs déclinent toute responsabilité concernant la perte des données enregistrées sur une clés USB à mémoire flash raccordée à cet appareil. Par mesure de précaution, il est recommandé d'effectuer des copies de sauvegarde des fichiers importants.

Disques

- Cet appareil est conçu pour une utilisation avec des CD audio, des CD-R/RW (format ISO 9660) pour lesquels l'un des logos suivants est imprimé sur le disque ou sur sa pochette.

CD audio



CD-R/RW*



* Disques portant l'une des mentions suivantes :
FOR CONSUMER
FOR CONSUMER USE
FOR MUSIC USE ONLY

Remarques concernant les disques

- Dans cet appareil, ne placez pas de types de disque autres que ceux susmentionnés. Vous risqueriez d'endommager l'appareil.

- Les CD-R/RW ne peuvent être lus que s'ils ont été finalisés. La finalisation est le processus de fabrication d'un disque afin que celui-ci soit prêt à être lu sur un périphérique compatible.
- Certains disques ne peuvent pas être lus à cause de leurs caractéristiques ou de leurs conditions d'enregistrement.
- N'utilisez pas de disques qui ne sont pas ronds (en forme de cœur, etc.).
- N'utilisez pas de disques comportant de nombreuses rayures ou une fissure sur leur surface, ou des disques déformés/collés.
- Ne touchez pas la surface du disque. Tenez le disque par le bord ou l'orifice central.
- Utilisez un stylo à pointe arrondie pour écrire sur l'étiquette d'un disque.
- N'utilisez pas de disque sur lequel du ruban adhésif, des autocollants ou des étiquettes ont été apposés. Les disques contenant l'un de ces éléments risquent de ne pas pouvoir être éjectés.
- Ne protégez pas le disque d'une enveloppe pour éviter les rayures.
- N'insérez aucun objet autre qu'un disque dans l'appareil.
- Ne placez pas plusieurs disques dans l'appareil en même temps. L'appareil et les disques risqueraient d'être endommagés.
- Si le disque est sale, essuyez-le avec un chiffon sec, du centre vers la périphérie. N'utilisez pas d'agent de nettoyage, ni de diluant.
- N'utilisez aucun produit pour nettoyer la lentille, car vous pourriez entraîner un dysfonctionnement.
- N'exposez pas les disques à la lumière directe du soleil, à une température ou à une humidité élevée, ou bien à la poussière.
- Lorsque vous n'utilisez pas un disque, retirez-le de l'appareil et rangez-le dans une pochette adéquate.

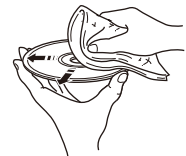
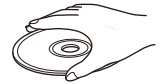

Format de fichier

Cet appareil prend en charge les formats de fichier suivants.

USB/Réseau

Format	Fréquence d'échantillonnage (kHz)	Débit binaire de quantification (bits)	Débit binaire (kbps)	Nombre de canaux	Prise en charge de la lecture sans interruption
WAV*	32/44,1/48/ 88,2/96/176,4/ 192	16/24	-	2	✓
MP3	32/44,1/48	-	8 à 320	2	-
WMA	32/44,1/48	-	8 à 320	2	-
MPEG-4 AAC	32/44,1/48	-	8 à 320	2	-
FLAC	32/44,1/48/ 88,2/96/176,4/ 192	16/24	-	2	✓
ALAC	32/44,1/48/ 88,2/96	16/24	-	2	✓
AIFF	32/44,1/48/ 88,2/96/176,4/ 192	16/24	-	2	✓

* Format PCM linéaire uniquement

- Les fichiers Digital Rights Management (DRM) ne peuvent pas être lus.
- Les formats de fichier lisibles par l'appareil peuvent être différents selon le logiciel installé sur le serveur média (ordinateur ou NAS). Pour en savoir plus, consultez la documentation accompagnant le logiciel.

CD

Format	Fréquence d'échantillonnage (kHz)	Débit binaire de quantification (bits)	Débit binaire (kbps)	Nombre de canaux
MP3	32/44,1/48	16	8-320	2
WMA	32/44,1/48	16	8-320	2

Caractéristiques techniques

Entrée

AUX	Prise mini-jack stéréo de 3,5 mm
-----	----------------------------------

Sortie

HEADPHONES	Prise mini-jack stéréo de 3,5 mm
------------	----------------------------------

USB/Réseau

Format audio	MP3, WMA, AAC, WAV, FLAC, ALAC, AIFF
--------------	--------------------------------------

CD

Laser	Longueur d'onde	775 à 780 nm
	Puissance de sortie	4 mW
Support*	CD, CD-R/RW	
Format audio	CD audio, MP3, WMA	

* Un mini CD de 8 cm n'est pas disponible.

Réseau

Interface Ethernet	100 Base-TX/10 Base-T
Radio sur Internet	Service airable.radio pris en charge
AirPlay	AirPlay 2 pris en charge

Wi-Fi

Normes LAN sans fil	IEEE 802. 11 a/b/g/n/ac*
Fréquence radio	2,4 GHz/5 GHz
Méthodes de sécurité disponibles	WEP, WPA2-PSK (AES), Mode mixé

* Largeur de bande de canal de 20 MHz uniquement

Syntoniseur

Mémoire prééglée	40	
Gamme de syntonisation	FM	Modèles pour les États-Unis et le Canada : 87,5 MHz à 107,9 MHz Autres modèles : 87,5 MHz à 108,0 MHz

DAB (modèles australiens, britanniques et européens uniquement)

Gamme de syntonisation	DAB	174 à 240 MHz (bande III)
------------------------	-----	---------------------------

Bluetooth

Version Bluetooth	Ver. 4,2	
Profil pris en charge	A2DP AVRCP	
Codecs compatibles	SBC, AAC (fonction sink uniquement)	
Portée de communication maximale	10 m (sans interférence)	
Sortie Bluetooth	Classe 2	

Amplificateur

Puissance de sortie maximale	Enceintes	25 W + 25 W (6 Ω, 1 kHz, 10 % THD)
	Écouteurs	20 mW + 20 mW (16 à 32 Ω, 1 kHz, 10 % THD)
Excitateur	Haut-parleur des graves de 8 cm + Haut-parleur des aigus × 2	
Réponse en fréquence	55 Hz à 20 kHz	

Charge sans fil

Standard	Qi certifié
----------	-------------

Généralités

Alimentation	Tension/fréquence		Modèles pour les États-Unis et le Canada : 120 VCA, 60 Hz Modèle pour l'Australie : 240 VCA, 50 Hz Modèles pour le Royaume-Uni et l'Europe : 230 VCA, 50 Hz Modèle russe : 220 VCA, 50 Hz Modèle pour l'Asie : 220 à 240 VCA, 50/60 Hz Modèle pour Taïwan : 110 à 120 VCA, 50/60 Hz Modèle pour la Chine : 220 VCA, 50 Hz Modèle pour la Corée : 220 VCA, 60 Hz	
Consommation			42 W	
Consommation en veille* Display in standby : désactivé Charging in standby : désactivé	Veille réseau : désactivée		0,5 W ou moins	
	Veille réseau : activée Fonction LAN sans fil : activée Fonction Bluetooth : désactivée	Réglage du chemin réseau	Câblé	2,0 W ou moins
			Sans fil (Wi-Fi)	2,0 W ou moins
	Veille réseau : activée Fonction LAN sans fil : désactivée Fonction Bluetooth : activée		2,0 W ou moins	
Dimensions (L x H x P)			370 x 111 x 262 mm	
Poids			4,4 kg	

* Lorsque la fonction Auto standby est activée, l'appareil passe automatiquement en mode veille dans n'importe laquelle des situations décrites ci-dessous. La consommation en mode veille dépend des réglages des options appliqués à l'appareil. Reportez-vous à la section « Consommation en veille » du tableau ci-dessus.

- (1) CD, Bluetooth, USB ou NET est sélectionné comme source d'entrée, mais aucun son n'est lu et aucune opération n'est effectuée pendant environ 20 minutes.
- (2) Une source d'entrée autre que celles mentionnées ci-dessus est sélectionnée, mais aucune opération n'est effectuée pendant environ 8 heures.

Le contenu de ce mode d'emploi s'applique aux dernières caractéristiques techniques connues à la date de publication du manuel. Pour obtenir la version la plus récente du manuel, accédez au site Web de Yamaha puis téléchargez le fichier du manuel concerné.

Marques commerciales



Pour contrôler cette enceinte compatible AirPlay 2, l'iOS 11.4 ou une version ultérieure est requise.

L'utilisation du logo « Works with Apple » (Fonctionne avec Apple) signifie qu'un accessoire a été conçu pour fonctionner spécifiquement avec la technologie identifiée dans le logo et a été certifié par le développeur pour satisfaire aux normes de performance d'Apple.

Apple, iPad, Apple TV, Apple Watch, iPad, iPad Air, iPad Pro, iPhone, Lightning et iTunes sont des marques commerciales d'Apple Inc., déposées aux États-Unis et dans d'autres pays.

App StoreSM

App Store est une marque de service d'Apple Inc.

Android™, Google Play™

Android et Google Play sont des marques commerciales de Google LLC.



Le logo Wi-Fi CERTIFIED™ et Wi-Fi Protected Setup sont des marques de certification de la Wi-Fi Alliance®. Wi-Fi, Wi-Fi CERTIFIED, Wi-Fi Protected Setup et WPA2 sont des marques ou des marques déposées de la Wi-Fi Alliance®.



Le mot et logo Bluetooth® est une marque déposée et enregistrée propriété de Bluetooth SIG, Inc. et toute utilisation de ces marques par Yamaha Corporation est soumise à licence.



MusicCast est une marque ou une marque déposée de Yamaha Corporation.



Le symbole « Qi » est une marque commerciale du Wireless Power Consortium.



L'unité prend en charge la syntonisation DAB/DAB+.

Modèles australiens, britanniques et européens uniquement

GPL/LGPL

Ce produit utilise des logiciels libres GPL/LGPL dans certaines sections. Vous avez le droit d'obtenir, de copier, de modifier et de redistribuer ce code source libre uniquement. Pour plus d'informations sur les logiciels de source libre GPL/LGPL, la manière de les obtenir et la licence GPL/LGPL, reportez-vous au site Web de Yamaha Corporation (<https://download.yamaha.com/sourcecodes/musiccast/>).

Licences

Pour des informations sur les licences des logiciels tiers dans ce produit, consultez le site suivant.

[http://\(adresse IP de ce produit*\)/licenses.html](http://(adresse IP de ce produit*)/licenses.html)

* Vous pouvez connaître l'adresse IP de ce produit dans MusicCast Controller.

YAMAHA CORPORATION

10-1 Nakazawa-cho, Naka-ku, Hamamatsu, 430-8650 Japan

Yamaha Global Site
<https://www.yamaha.com/>

Yamaha Downloads
<https://download.yamaha.com/>

© 2023 Yamaha Corporation
Published 06/2023
KSEM-A2

AV18-0116