

# BenQ



## XL

**MONITOR FOR  
e-SPORTS**

Gamme XL  
Manuel d'utilisation

## Droits d'auteur

Copyright © 2022 BenQ Corporation. Tous droits réservés. Aucune partie de cette publication ne peut être reproduite, transmise, transcrite, stockée sur un système d'archivage ou traduite dans une langue ou un langage informatique, sous aucune forme ou par aucun moyen électronique, mécanique, magnétique, optique, chimique, manuel ou autre, sans l'autorisation écrite préalable de BenQ Corporation.

## Limitation de responsabilité

BenQ Corporation n'assure aucune représentation ou garantie, expresse ou implicite, quant au contenu de cette publication et refuse en particulier toute garantie, aptitude à la commercialisation ou adéquation à un usage particulier. Par ailleurs, BenQ Corporation se réserve le droit de réviser cette publication et d'apporter de temps à autre des modifications au contenu de la présente publication sans obligation de préavis envers quiconque.

La technologie sans scintillement de BenQ maintient un rétroéclairage stable avec un gradateur CC qui élimine la principale cause de scintillement du moniteur, ce qui le rend plus facile pour les yeux. La performance d'absence de scintillement peut être affectée par des facteurs externes tels qu'une mauvaise qualité du câble, une alimentation instable, une interférence de signal, ou une mauvaise mise à la terre, et cela peut inclure d'autres facteurs externes que ceux mentionnés ci-dessus. (Applicable pour les modèles sans scintillement seulement.)

## BenQ ecoFACTS

BenQ has been dedicated to the design and development of greener product as part of its aspiration to realize the ideal of the "Bringing Enjoyment 'N Quality to Life" corporate vision with the ultimate goal to achieve a low-carbon society. Besides meeting international regulatory requirement and standards pertaining to environmental management, BenQ has spared no efforts in pushing our initiatives further to incorporate life cycle design in the aspects of material selection, manufacturing, packaging, transportation, using and disposal of the products. BenQ ecoFACTS label lists key eco-friendly design highlights of each product, hoping to ensure that consumers make informed green choices at purchase. Check out BenQ's CSR Website at <http://csr.BenQ.com/> for more details on BenQ's environmental commitments and achievements.



# Assistance produit

Ce document vise à fournir les informations les plus à jour et exactes aux clients, et donc tout le contenu peut être modifié de temps à autre sans préavis. Veuillez visiter le site Web pour la dernière version de ce document et d'autres informations sur le produit. Les fichiers disponibles varient en fonction du modèle.

1. Assurez-vous que votre ordinateur est connecté à Internet.
2. Visitez le site Web local sur [ZOWIE.BenQ.com](http://ZOWIE.BenQ.com). La présentation et le contenu du site peuvent varier selon la région/le pays.



Official Website

- Manuel d'utilisation et document lié : [ZOWIE.BenQ.com](http://ZOWIE.BenQ.com) > **Support (Assistance)** > **FAQs (FAQ)** ou **Download & FAQ (Téléchargement et FAQ)** > nom de modèle > **User Manual (Manuel d'utilisation)**
- Pilotes : [ZOWIE.BenQ.com](http://ZOWIE.BenQ.com) > **Support (Assistance)** > **FAQs (FAQ)** ou **Download & FAQ (Téléchargement et FAQ)** > nom de modèle > **Driver (Pilote)**
- Logiciels et applications : [ZOWIE.BenQ.com](http://ZOWIE.BenQ.com) > **Support (Assistance)** > **FAQs (FAQ)** ou **Download & FAQ (Téléchargement et FAQ)** > nom de modèle > **Software (Logiciel)**
- (UE uniquement) Informations de démontage : Disponible sur la page de téléchargement du manuel d'utilisation. Ce document est fourni sur la base du règlement (UE) 2019/2021 pour réparer ou recycler votre produit. Contactez toujours le service client local pour toute réparation pendant la période de garantie. Si vous souhaitez réparer un produit hors garantie, il vous est recommandé de vous adresser à un personnel de service qualifié et d'obtenir des pièces de rechange auprès de BenQ afin de garantir la compatibilité. Ne démontez pas le produit à moins d'en connaître les conséquences. Si vous ne trouvez pas les informations de démontage de votre produit, contactez le service client local pour obtenir de l'aide.

Pour plus de vidéos pratiques, de conseils ou d'informations sur les produits, visitez nos chaînes (la disponibilité peut varier selon les régions).

- [ZOWIE sur YouTube](#)
- [ZOWIE sur Bilibili](#)



ZOWIE on YouTube



ZOWIE on Bilibili

Numéro d'enregistrement EPREL :

XL2411K : 343952

XL2540K : 343954

XL2546K : 343953

XL2566K : 1176696

# Sommaire

Droits d'auteur .....	2
Assistance produit .....	3
Précautions de sécurité .....	6
Sécurité de l'alimentation électrique .....	6
Installation .....	6
Fonctionnement.....	7
Avis de sécurité concernant la télécommande (applicable si une télécommande est fournie).....	7
Avis sur la sécurité des piles (applicable si une télécommande est fournie).....	8
Entretien et nettoyage .....	8
Entretien.....	9
Informations générales sur la garantie.....	9
Pour commencer .....	11
Présentation du moniteur .....	13
Vue avant.....	13
Vue arrière.....	13
Connexions .....	14
Installation matérielle du moniteur .....	16
Comment séparer le pied et la base .....	21
Ajuster la hauteur du moniteur .....	22
Réglage de l'angle de vision .....	23
Pivoter le moniteur .....	24
Installer la protection (cache anti-éblouissement, optionnel) .....	26
Utilisation du kit de montage mural du moniteur (acheté séparément) .....	28
Mettre à jour le pilote du moniteur .....	29
Téléchargement sur Internet des fichiers de pilote du moniteur LCD.....	29
Comment ajuster votre moniteur .....	31
Le panneau de commande.....	31
Le S Switch.....	31
Contrôleur 5 directions et opérations de base du menu .....	33
Travailler avec les touches rotation.....	34
Travailler avec le <b>Menu Rapide</b> .....	35
Ajuster le mode d'affichage.....	37
Choisir un mode d'image approprié.....	37
Configurer votre propre mode de jeu.....	37
Travailler avec le mode de jeu à emporter par S Switch.....	38
Activer l'accessibilité de la vision des couleurs ( <b>Color Weakness (Faiblesse chromatique)</b> ).....	38
Ajustement de la précision dynamique (certains modèles seulement).....	39
Activer la synchronisation adaptative de DisplayPort du standard VESA (XL2540K / XL2546K / XL2566K).....	39
Utilisation du <b>Échelonnage</b> .....	39
Configuration initiale pour les jeux à 144 / 240 / 360 Hz.....	39

Naviguer dans le menu principal .....	41
Menu <b>Mode</b> .....	42
Menu <b>Couleur</b> .....	44
Menu <b>Image</b> .....	46
Menu <b>Enr.</b> .....	48
Menu <b>Affich.</b> .....	49
Menu <b>Personnalisé</b> .....	51
Menu <b>Système</b> .....	54
Dépannage .....	57
Foire aux questions (FAQ) .....	57

# Précautions de sécurité

## Sécurité de l'alimentation électrique



Observez ces instructions de sécurité pour obtenir les meilleures performances et la plus grande longévité de votre moniteur.

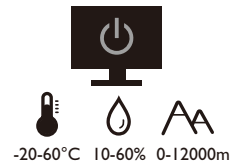
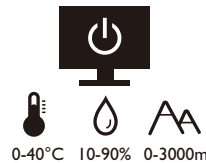
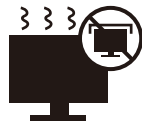

- L'adaptateur CA isole l'équipement de l'alimentation CA.
- Le câble d'alimentation permet de mettre hors tension le matériel qui peut être branché. Placez votre équipement près d'une prise électrique facilement accessible.
- Vous devez respecter le type d'alimentation indiqué sur l'étiquette de repérage. Si vous ne connaissez pas le type d'alimentation auquel vous êtes raccordé, contactez votre revendeur ou votre compagnie d'électricité.
- L'équipement enfichable de classe I de type A doit être connecté à la terre de protection.
- Un cordon d'alimentation supérieure ou égale à H03VV-F ou H05VV-F, 2G ou 3G, 0,75 mm<sup>2</sup> doit être utilisé.
- Utilisez uniquement le cordon d'alimentation fourni par BenQ. N'utilisez jamais un cordon d'alimentation qui apparaît endommagé ou dénudé.
- Pour éviter d'endommager le moniteur, ne l'utilisez pas dans une région où l'alimentation électrique est instable.
- Assurez-vous que le cordon d'alimentation est connecté à une prise d'alimentation mise à la terre avant d'allumer le moniteur.
- Pour éviter un danger possible, respectez la charge électrique totale lors de l'utilisation du moniteur avec un cordon multiprises.
- Éteignez toujours le moniteur avant de débrancher le cordon d'alimentation.

Pour les modèles avec adaptateur :

- Utilisez uniquement l'adaptateur secteur fourni avec votre moniteur LCD. L'utilisation d'un autre type d'adaptateur secteur peut provoquer des dysfonctionnements et/ou un danger.
- Permettez une ventilation adéquate autour de l'adaptateur lorsque vous l'utilisez pour faire fonctionner l'appareil ou recharger la batterie. Ne couvrez pas l'adaptateur secteur de papier ou autres objets qui réduiraient le refroidissement. N'utilisez pas l'adaptateur secteur lorsqu'il est dans un étui de transport.
- Branchez l'adaptateur à une source d'alimentation adéquate.
- N'essayez pas de réparer l'adaptateur secteur. Il ne contient pas pièce pouvant être réparée. Remplacez l'unité si elle est endommagée ou exposée à une humidité excessive.

## Installation

- N'utilisez pas votre moniteur dans l'un des environnements suivants :
  - Température extrêmement élevée ou basse, ou dans la lumière directe du soleil
  - Lieux poussiéreux
  - Très humide, exposé à la pluie ou à proximité à l'eau
  - Exposé aux vibrations ou chocs dans les lieux tels que les voitures, bus, trains et autre véhicules

- Proximité de sources de chaleur, telles des radiateurs, des poêles à mazout et autres équipements générateurs de chaleur (y compris les amplificateurs audio)
- Un emplacement fermé (tel qu'une armoire ou une bibliothèque) sans une ventilation appropriée
- Une surface inégale ou inclinée
- Exposé aux substances chimiques ou à la fumée
- Portez le moniteur avec soin.
- Ne placez pas de charges lourdes sur le moniteur pour éviter des blessures ou d'endommager le moniteur.
- Assurez-vous que les enfants ne s'accrochent pas ou de ne montent pas sur le moniteur.
- Éloignez tous les sacs d'emballage de la portée des enfants.

## Fonctionnement

- Pour protéger vos yeux, veuillez consulter le manuel d'utilisation pour régler la résolution d'écran et la distance d'affichage optimales.
- Pour réduire la fatigue visuelle, reposez-vous régulièrement lors de l'utilisation du moniteur.
- Évitez les actions suivantes pendant des périodes prolongées. Des marques de rémanence pourraient autrement se produire.
  - Lisez les images qui ne peuvent pas occuper l'écran en entier.
  - Placez une image fixe sur l'écran.
- Pour éviter d'endommager le moniteur, ne touchez pas le panneau du moniteur avec le bout des doigts, un stylo ou tout objet pointu.
- Un branchement et débranchement trop fréquent des connecteurs vidéo peut endommager le moniteur.
- Ce moniteur est conçu principalement pour une utilisation personnelle. Si vous souhaitez utiliser le moniteur dans un lieu public ou un environnement rude, contactez le centre de service BenQ le plus proche pour de l'aide.
- Pour éviter une possible électrocution, ne démontez pas et ne réparez pas le moniteur.
- Si une mauvaise odeur ou un son anormal est émis par le moniteur, contactez immédiatement le centre de service BenQ le plus proche pour de l'aide.

## Précaution

- Le moniteur doit être à 50 ~ 70 cm (20 ~ 28 pouces) de vos yeux.
- Regarder l'écran pendant une longue période de temps entraîne une fatigue oculaire et peut détériorer votre vue. Reposez vos yeux pendant 5 à 10 minutes pour chaque heure d'utilisation du produit.
- Réduisez la fatigue de vos yeux en vous concentrant sur les objets lointains.
- De fréquents clignotement et des exercices oculaires permettent d'empêcher à vos yeux de se dessécher.

## Avis de sécurité concernant la télécommande (applicable si une télécommande est fournie)

- Ne placez pas la télécommande dans la chaleur directe, l'humidité et évitez le feu.
- Ne laissez pas tomber la télécommande.
- N'exposez pas la télécommande à l'eau ou à l'humidité. Ne pas respecter les consignes précédentes, peut entraîner le dysfonctionnement de la télécommande.

- Confirmez qu'il n'y a pas d'obstacle entre la télécommande et le capteur du produit.
- Lorsque la télécommande ne sera pas utilisée pendant une longue période, retirez les piles.

## Avis sur la sécurité des piles (applicable si une télécommande est fournie)

L'utilisation du mauvais type de piles peut causer des fuites chimiques ou des explosions. Veuillez noter ce qui suit :

- Assurez-vous toujours que les piles sont insérées avec les bornes positives et négatives dans la direction correcte comme indiqué dans le compartiment des piles.
- Des types de piles différents ont des caractéristiques différentes. Ne mélangez pas de types différents.
- Ne mélangez pas des piles anciennes et neuves. Le mélange de piles anciennes et neuves raccourcirait la durée de vie des piles ou causerait des fuites chimiques des anciennes piles.
- Lorsque les piles ne fonctionnent plus, remplacez-les immédiatement.
- Les produits chimiques qui fuient des piles peuvent causer une irritation de la peau. Si une matière chimique suinte des piles, essuyez-la immédiatement en utilisant un chiffon propre, et remplacez les piles dès que possible.
- Du fait de conditions de stockage variables, la durée de vie des piles incluses avec votre produit peut être réduite. Remplacez-les dans les 3 mois ou dès que vous pouvez après leur utilisation.
- Il peut y avoir des restrictions locales concernant l'élimination ou le recyclage des piles. Consultez vos réglementations locales ou l'entreprise d'élimination des déchets.

Si la télécommande fournie contient une pile bouton, faites également attention à l'avis suivant.

- N'ingérez pas la pile. Risque de brûlure chimique.
- La télécommande fournie avec ce produit contient une pile bouton. En cas d'ingestion de la pile bouton, elle peut provoquer de graves brûlures internes en seulement 2 heures et entraîner la mort.
- Conservez les piles neuves et usagées hors de la portée des enfants. Si le compartiment de la batterie ne se ferme pas correctement, arrêtez d'utiliser le produit et éloignez-le des enfants.
- Si vous pensez que les piles ont pu être avalées ou placées à l'intérieur d'une partie du corps, consultez immédiatement un médecin.

## Entretien et nettoyage

- Ne placez pas le moniteur face vers le bas directement sur le sol ou sur une surface de bureau. Dans le cas contraire, des rayures sur la surface du panneau peuvent se produire.
- L'équipement doit être fixé à la structure du bâtiment avant l'opération.
- (Pour les modèles qui prennent en charge un montage mural ou au plafond)
  - Montez votre moniteur et son kit de montage sur un mur plat.
  - Assurez-vous que le mur et le support de montage mural (acheté séparément) sont suffisamment résistants pour supporter le poids du moniteur.
  - Mettez le moniteur hors tension et l'alimentation avant de déconnecter les câbles du moniteur LCD.



- Débranchez toujours le produit de la prise secteur avant de le nettoyer. Nettoyez la surface de l'écran LCD avec un kit de nettoyage d'écran sans alcool (acheté séparément). Vaporisez sur le chiffon en microfibre fourni avec le kit de nettoyage d'écran et essuyez les taches sur l'écran.

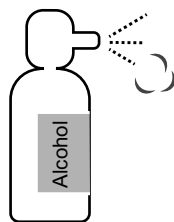

Comment nettoyer les moniteurs ZOWIE



(Vidéo pratique sur YouTube)



(Vidéo pratique sur Bilibili)

- Les orifices et les ouvertures situés au-dessus et à l'arrière du boîtier sont prévus pour la ventilation. Ils ne doivent jamais être bloqués ou obstrués. Ce produit ne doit jamais être placé près ou au-dessus d'un radiateur ou autres sources de chaleur, et il ne doit pas être placé dans un espace clos sauf si un système de ventilation adéquat est en place.
- Ne placez pas de charges lourdes sur le moniteur pour éviter des blessures ou d'endommager le moniteur.
- Envisagez la possibilité de conserver le carton et l'emballage pour une utilisation ultérieure lorsque vous pourrez avoir à transporter le moniteur.
- Consultez l'étiquette du produit pour obtenir des informations sur la puissance nominale, la date de fabrication et les marques d'identification.

## Entretien

- N'essayez pas de réparer par vous-même ce moniteur ; en l'ouvrant ou en enlevant le couvercle, vous vous exposez notamment à des risques d'électrocution. En cas de mauvaise utilisation comme décrit ci-dessus ou d'accident tel qu'une chute ou un choc, contactez un technicien de service qualifié.
- Contactez votre revendeur ou visitez le site Web local sur [ZOWIE.BenQ.com](http://ZOWIE.BenQ.com) pour plus d'assistance.



Official Website



## Informations générales sur la garantie

Notez que la garantie du moniteur peut être annulée dans les conditions suivantes :

- Les documents nécessaires pour les services de garantie ont été modifiés d'une manière non autorisée ou sont illisibles.
- Le numéro de modèle ou le numéro de production sur le produit a été modifié, effacé, retiré ou rendu illisible.

- Des réparations, des modifications ou des altérations ont effectuées par du personnel ou des organisations de service non autorisés.
- Dommage causé par un stockage inapproprié du moniteur (y compris, mais pas seulement, force majeure, exposition directe au soleil, à l'eau ou au feu).
- Problèmes de réception dus à des signaux externes (tels que télé câblé, antenne) en dehors du moniteur.
- Défauts dus à une mauvaise utilisation ou une utilisation abusive du moniteur.
- Avant d'utiliser le moniteur, il est de la seule responsabilité de l'utilisateur de vérifier si le moniteur est compatible avec les standards techniques locaux si l'utilisateur emporte le moniteur en dehors de sa zone de vente prévue. Ne pas le faire peut causer une panne du produit et l'utilisateur devra payer le coût de réparation.
- Il est de la seule responsabilité de l'utilisateur si des problèmes (tels que la perte de données et la panne du système) sont dus à des logiciels et des pièces non-fournis par l'usine et/ou accessoires non d'origine.
- Veuillez utiliser les accessoires d'origine (par exemple, câble d'alimentation), seulement avec l'appareil pour éviter d'éventuels dangers tels que l'électrocution et l'incendie.





## Typographie

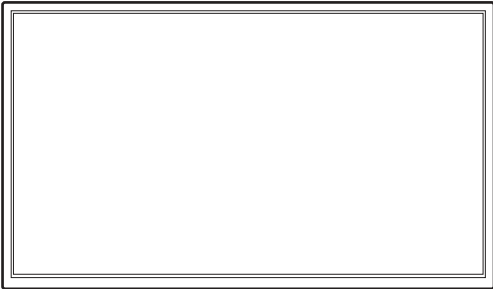
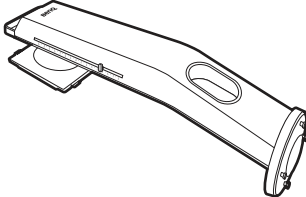
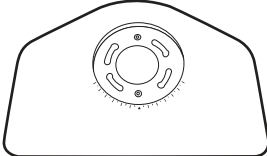

Icône / Symbole	Élément	Signification
	Avertissement	Informations principalement pour prévenir les dommages aux composants ou données ou des blessures causées par une utilisation et un mauvais fonctionnement ou de comportement.
	Conseil	Informations utiles pour accomplir une tâche.
	Note	Informations supplémentaires.

Dans ce document les étapes nécessaires pour atteindre un menu peuvent être affichées sous une forme condensée, par exemple : **Menu > Système > Information.**

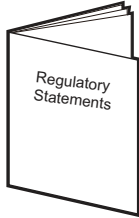
## Pour commencer

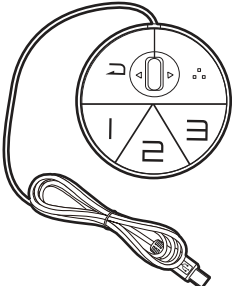
Lorsque vous déballez le produit, vérifiez que vous disposez des éléments suivants. Si certains éléments manquent ou sont endommagés, contactez immédiatement le revendeur auprès duquel vous avez acheté votre moniteur.

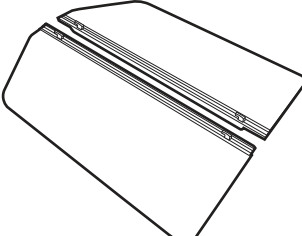
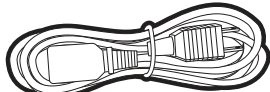
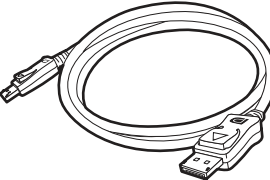
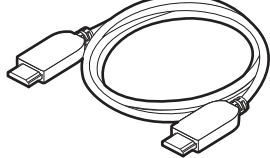
Moniteur LCD	
Pied du moniteur	
Base du moniteur	
Guide de démarrage rapide	
Instructions de sécurité importantes	
Déclarations réglementaires	
<p>S Switch (Accessoire optionnel pour XL2411K / XL2540K)</p> <p> Pour trouver les modèles compatibles, visitez le site <a href="http://ZOWIE.BenQ.com">ZOWIE.BenQ.com</a> pour obtenir des informations sur le XS250.</p>	

<p>Protection (cache anti-éblouissement) (Accessoire optionnel pour XL2411K / XL2540K)</p> <p> Pour trouver les modèles compatibles, visitez le site <a href="http://ZOWIE.BenQ.com">ZOWIE.BenQ.com</a> pour obtenir des informations sur le XH250.</p>	
<p>Cordon d'alimentation (L'image peut être différente du produit fourni dans votre région.)</p>	
<p>Câble vidéo : DP</p>	
<p>Câble vidéo : HDMI (Accessoire optionnel)</p>	
<p>Housse antipoussière (XL2540K / XL2546K / XL2566K seulement)</p>	



- Les accessoires disponibles et les images présentées ici peuvent être différents du contenu réel et du produit fourni dans votre région. Et le contenu de l'emballage peut être changé sans préavis. En ce qui concerne les câbles qui ne sont pas fournis avec votre produit, vous pouvez les acheter séparément.
- Envisagez la possibilité de conserver le carton et l'emballage pour une utilisation ultérieure lorsque vous pourrez avoir à transporter le moniteur. La garniture en mousse formatée est idéale pour la protection du moniteur pendant le transport.
- Les accessoires et les câbles peuvent être inclus ou vendus séparément en fonction du produit fourni pour votre région.



Gardez toujours le produit et les accessoires hors de portée des jeunes enfants.

# Présentation du moniteur

## Vue avant

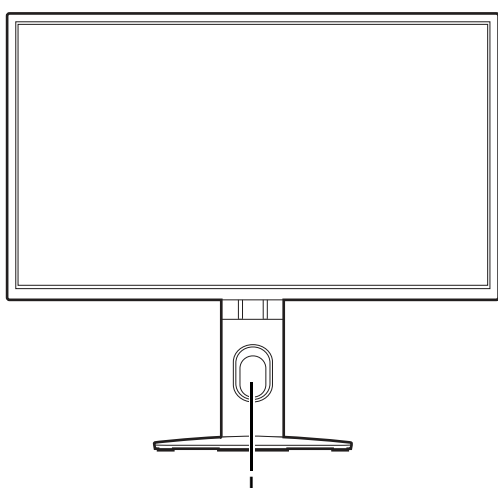

1. Trou de gestion des câbles

## Vue arrière

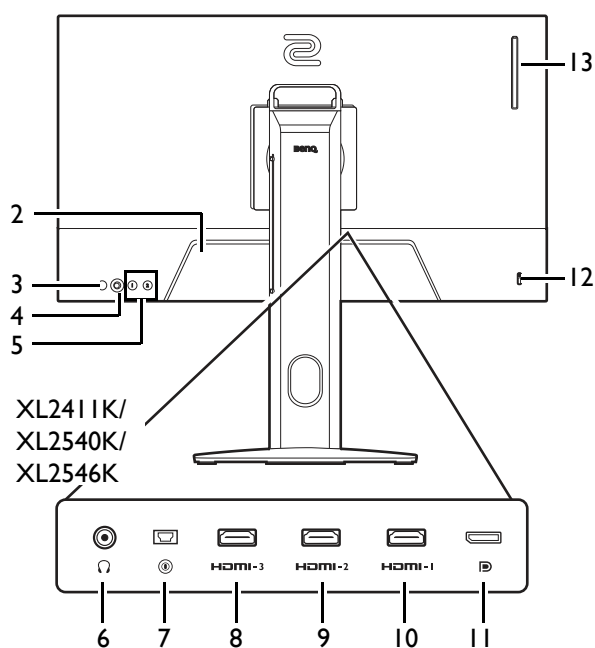

XL2411K/  
XL2540K/  
XL2546K

XL2566K

2. Prise d'entrée alimentation secteur
3. Bouton d'alimentation
4. Contrôleur 5 directions
5. Touches rotation
6. Prise casque
7. Connecteur S Switch
8. (XL2411K) Connecteur HDMI-3 (1.4)  
(XL2540K / XL2546K) Connecteur HDMI-3 (2.0)
9. (XL2411K) Connecteur HDMI-2 (1.4)  
(XL2540K / XL2546K / XL2566K) Connecteur HDMI-2 (2.0)
10. Connecteur HDMI-1 (2.0)
11. Connecteur DisplayPort
12. Fente pour cadenas Kensington
13. (XL2540K / XL2546K / XL2566K) Crochet du casque



- Le diagramme ci-dessus peut varier selon le modèle.
- L'image peut être différente du produit fourni dans votre région.
- HDMI 2.0 fonctionne uniquement avec les cartes graphiques et périphériques compatibles. Un problème de compatibilité peut se produire lorsque le port d'entrée HDMI 2.0 conduit avec un port de sortie HDMI 1.4.

# Connexions

Les illustrations de connexion suivantes sont pour votre référence seulement. En ce qui concerne les câbles qui ne sont pas fournis avec votre produit, vous pouvez les acheter séparément.

Pour les méthodes de connexion détaillées, consultez la page 18.

XL2411K/XL2540K/XL2546K

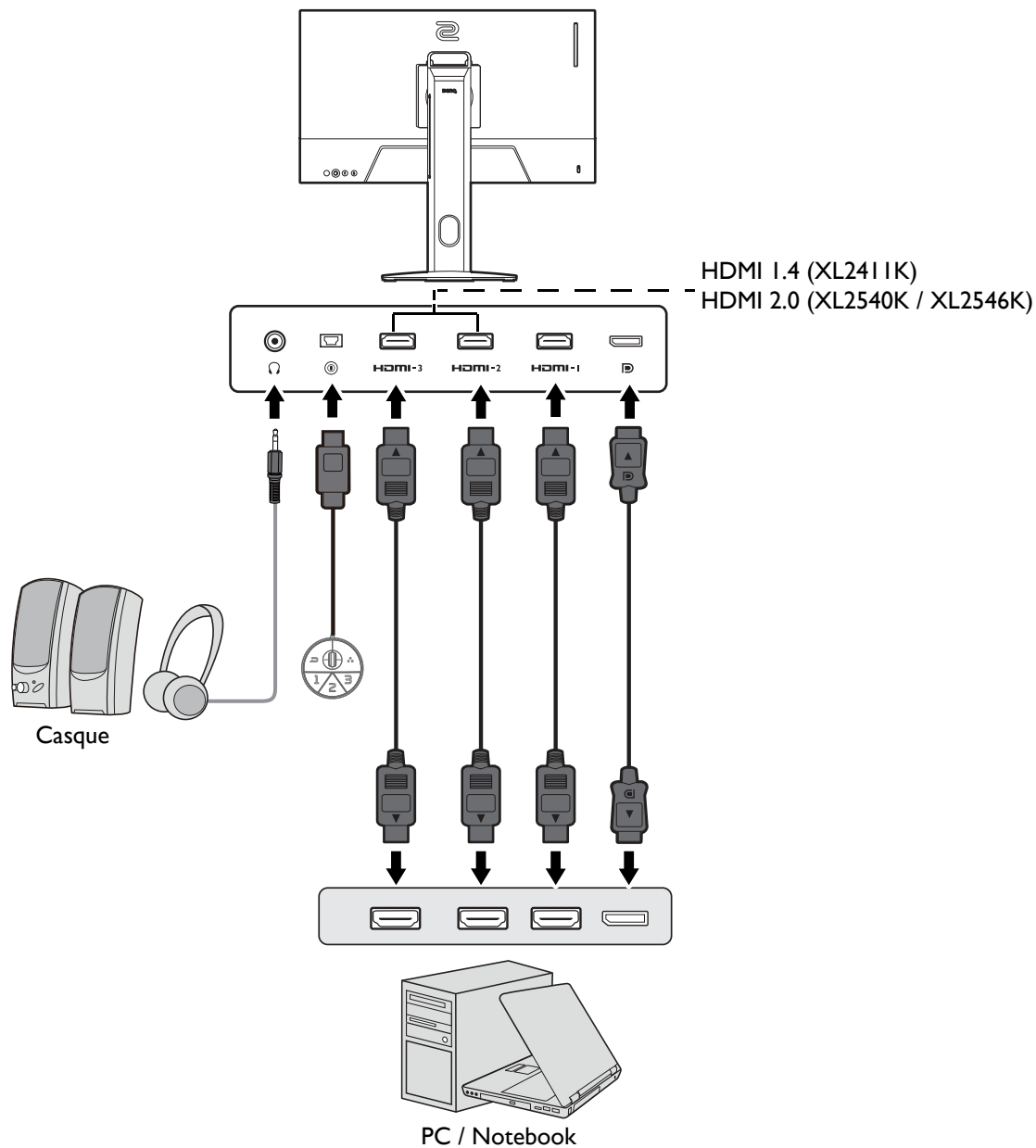

XL2566K

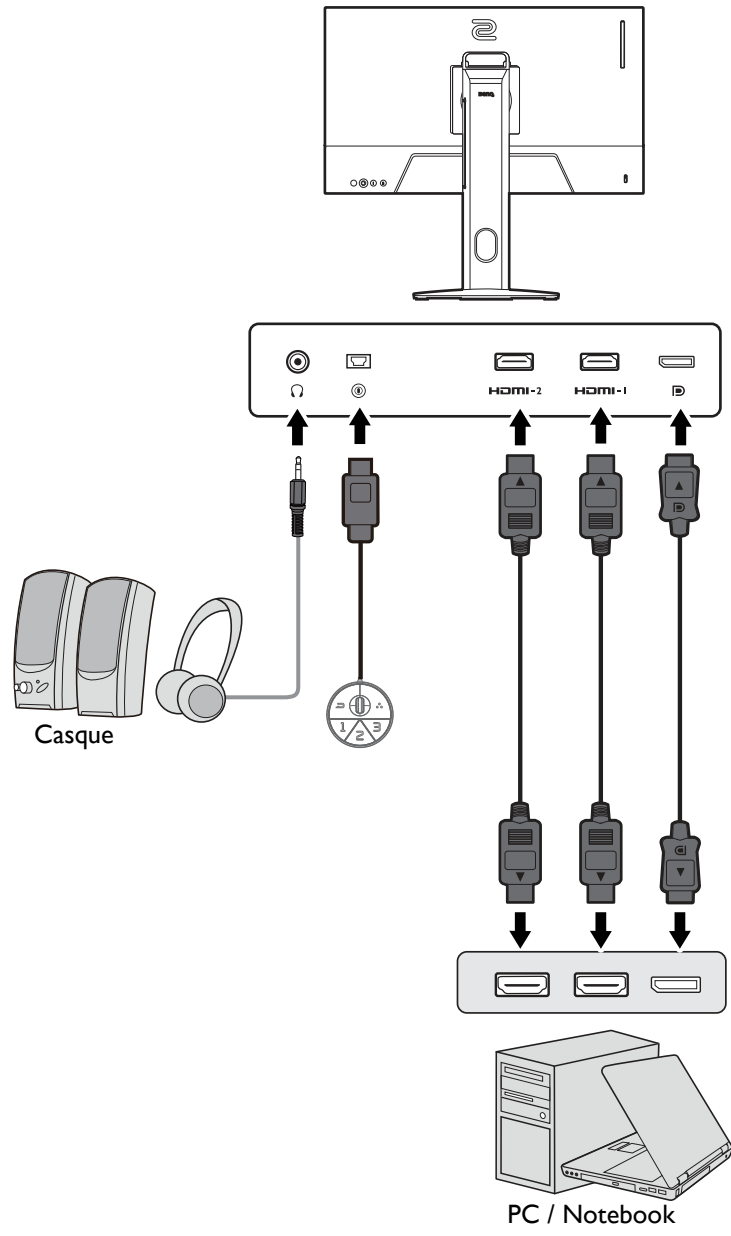

# Installation matérielle du moniteur



- Si l'ordinateur est sous tension, vous devez le mettre hors tension avant de continuer. Ne branchez pas et ne mettez pas le moniteur sous tension avant d'y être invité.
- Les illustrations suivantes sont pour votre référence seulement. Les prises d'entrée et de sortie disponibles peuvent varier selon le modèle acheté.
- Évitez la pression des doigts sur la surface de l'écran.

## I. Fixez la base du moniteur.



Veillez procéder avec soin pour éviter d'endommager le moniteur. Si la surface de l'écran est placée sur un objet tel qu'une agrafeuse ou une souris, cela fêlera le verre ou endommagera la surface du LCD, annulant votre garantie. Si vous faites glisser ou frotter le moniteur sur votre bureau, cela rayera ou endommagera les contrôles et la coque du moniteur.

Protégez le moniteur et l'écran en libérant une zone plane dégagée sur votre bureau et en plaçant quelque chose de doux comme le sac d'emballage du moniteur sur le bureau pour matelassage.

Placez la surface de l'écran sur surface plane matelassée.

Orientez et alignez la partie creuse du pied avec l'extrémité du bras du support. Assurez-vous d'aligner la flèche à l'extrémité du pied avec celle sur la base du moniteur.

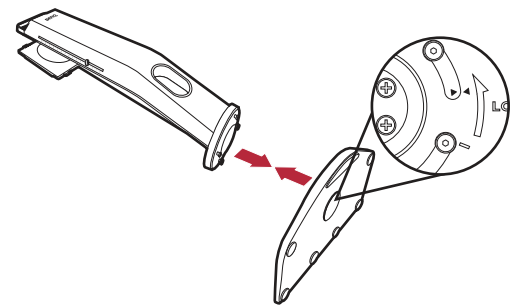
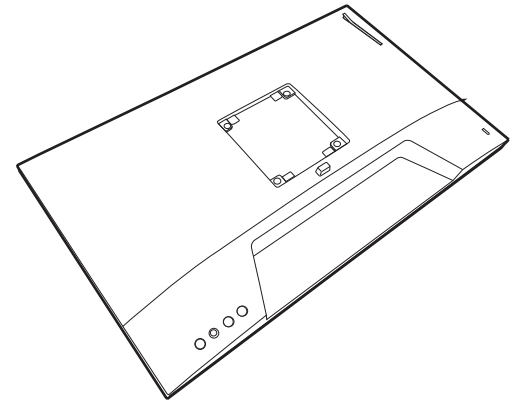

Tournez la base dans le sens antihoraire jusqu'à ne pas pouvoir aller plus loin.

Comme illustré, lorsque le pied et la base sont verrouillés, la flèche à l'extrémité du pied est alignée sur le symbole de verrouillage du pied du moniteur.

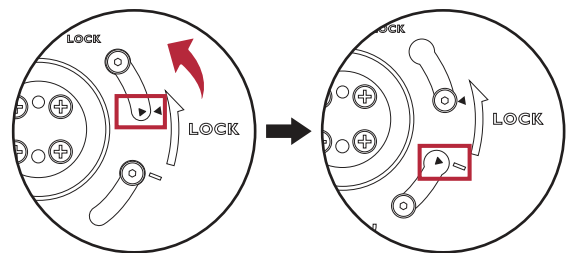

Soulevez les anses des vis et serrez les vis comme illustré. Puis repoussez les anses.

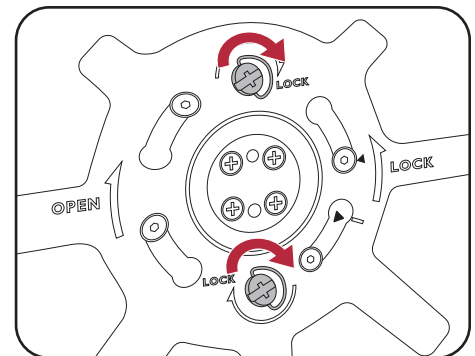



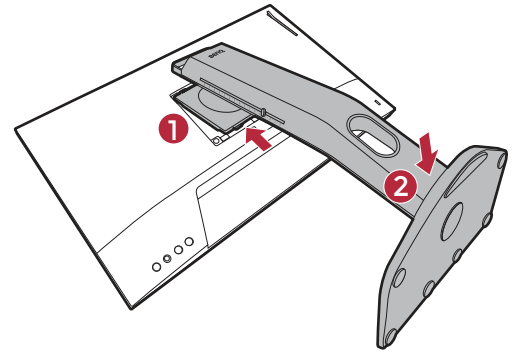

Orientez et alignez le bras du support avec le moniteur, puis poussez pour les rapprocher jusqu'à un déclic et leur verrouillage en place.

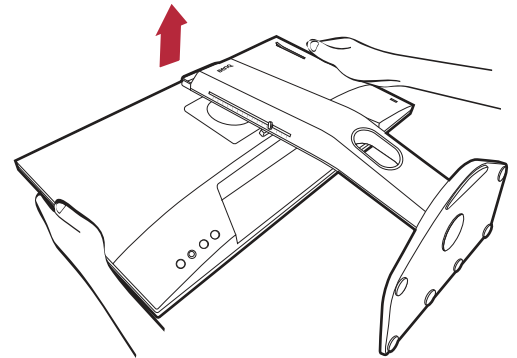

Soulevez doucement le moniteur, retournez-le et placez le droit sur son support sur une surface plane et égale.



 Pour déplacer le moniteur, vous devez tenir la poignée et le bas de la base du pied en même temps, comme illustré. Vous pouvez protéger le moniteur en utilisant la housse antipoussière fournie.

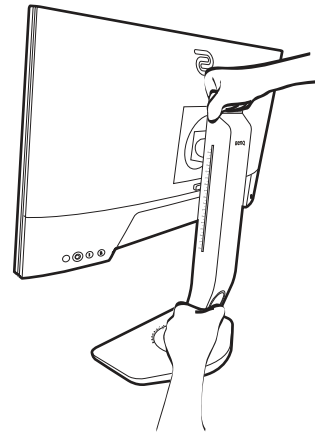

Vous pouvez souhaiter ajuster la hauteur du pied du moniteur. Voir [Ajuster la hauteur du moniteur à la page 22](#) pour plus d'informations.

 Le moniteur doit être positionné et l'angle de l'écran réglé de manière à minimiser les réflexions indésirables d'autres sources lumineuses.

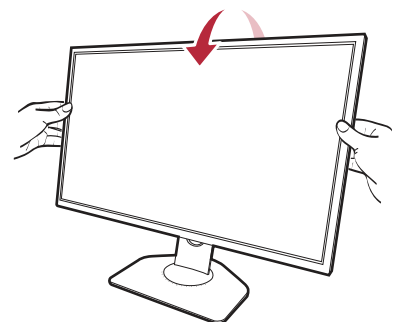

## 2. Connectez le câble vidéo.



Les câbles vidéo inclus dans votre emballage et les illustrations des connecteurs dans ce document peuvent varier selon le produit fourni pour votre région.

XL2411K/XL2540K/XL2546K

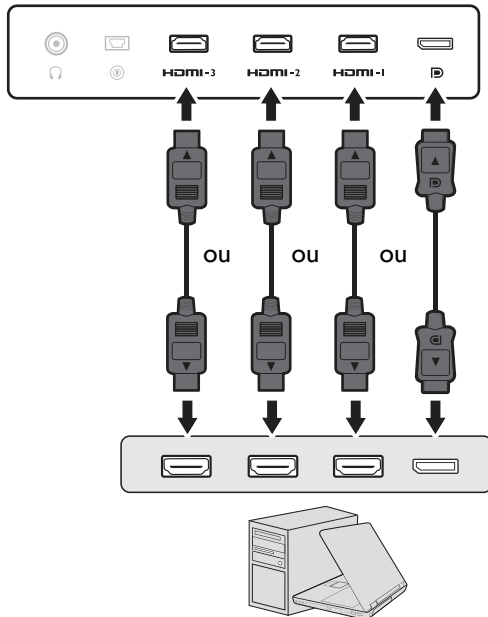

XL2566K

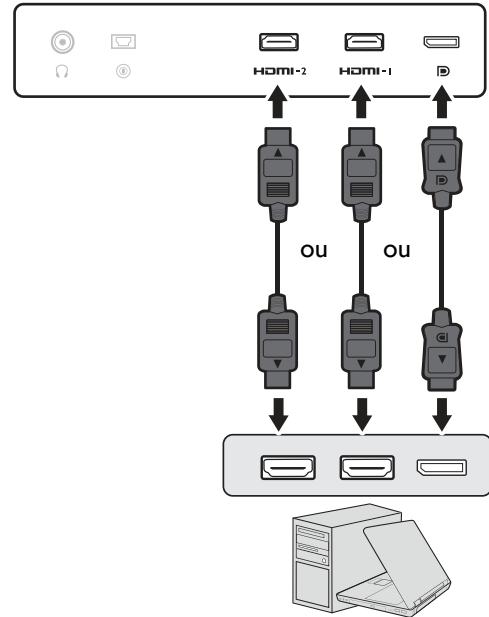

- Connectez la prise du câble HDMI au port HDMI sur le moniteur. Connectez l'autre extrémité du câble HDMI au port HDMI d'un appareil de sortie numérique.
- Branchez le connecteur du câble DP au connecteur vidéo du moniteur. Branchez l'autre prise du câble au connecteur vidéo de l'ordinateur.

## 3. Connectez le S Switch au moniteur.

Connectez le S Switch à la prise S Switch située à l'arrière du moniteur.

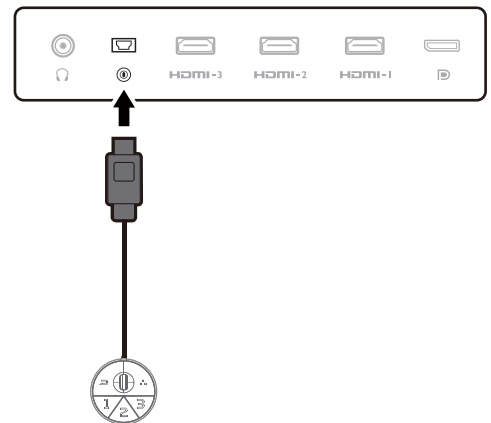

## 4. Connectez le casque.

Connectez le connecteur casque de votre casque à la prise casque sur l'arrière du moniteur.

Vous pouvez connecter un casque à la prise casque sur l'arrière du moniteur.

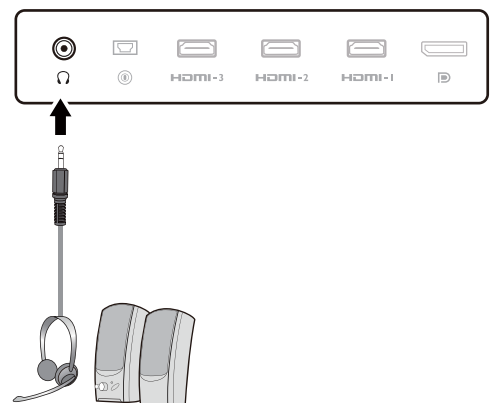

## 5. Utiliser le crochet du casque. (XL2540K / XL2546K / XL2566K seulement)

Retirez le crochet du casque sur l'arrière du moniteur.  
Laissez votre casque sur le crochet du casque si nécessaire.  
Une force excessive sur le crochet est interdite.

 La capacité de charge maximale du crochet du casque est 400g.

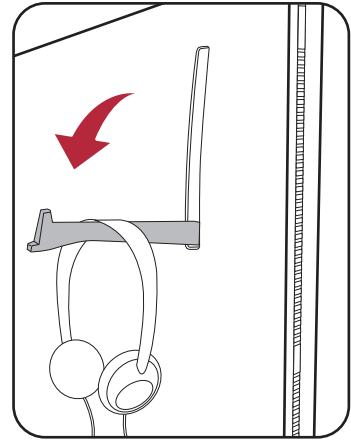

## 6. Connectez le câble d'alimentation au moniteur.

Branchez une extrémité du cordon d'alimentation dans la prise marquée  sur l'arrière du moniteur. Ne connectez pas tout de suite l'autre extrémité à une prise secteur.

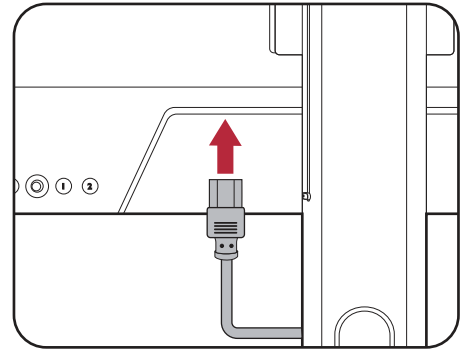

## 7. Organisez les câbles.

 Laissez assez de longueur de câble pendant le câblage pour éviter une connexion lâche et pour empêcher que les broches ou les connecteurs soient pliés ou cassés.

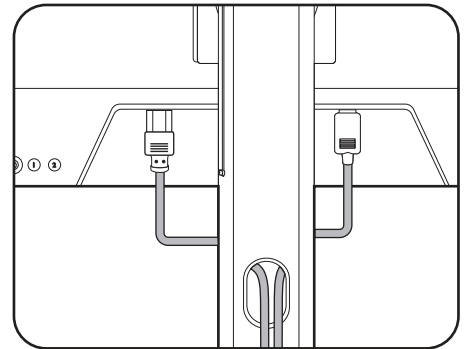

## 8. Connexion de l'alimentation et mise sous tension.

Branchez l'autre extrémité du cordon d'alimentation à une prise et branchez-le.

 L'image peut être différente du produit fourni dans votre région.

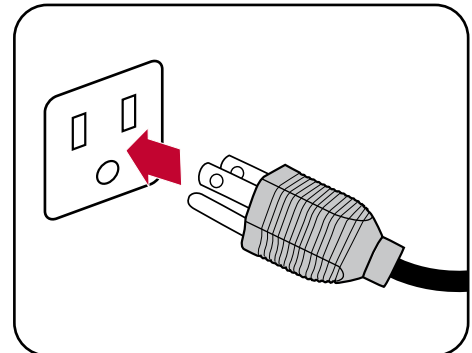

Allumez le moniteur en appuyant sur le bouton d'alimentation sur le moniteur.

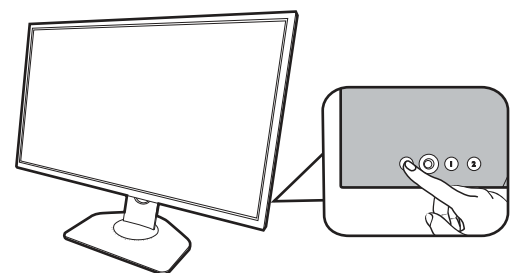

Allumez aussi l'ordinateur. Si vous avez plusieurs sources vidéo, appuyez la touche rotation 2 et le contrôleur 5 directions pour sélectionner une source d'entrée.

Suivez les instructions de [Mettre à jour le pilote du moniteur à la page 29](#) pour installer le logiciel du moniteur. Si vous êtes invité par un message du menu à l'écran (OSD), suivez les instructions à l'écran pour continuer.

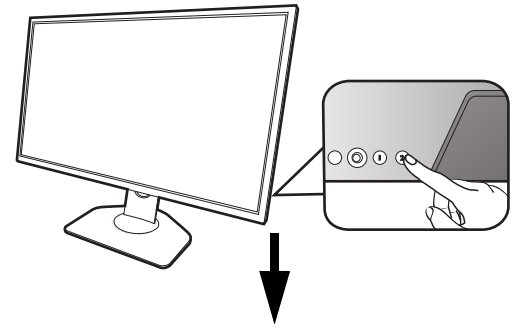

Pour prolonger la longévité de l'appareil, il est conseillé d'employer la fonction d'économie d'énergie de l'ordinateur.

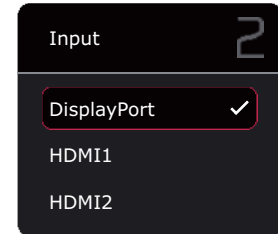

## 9. Lisez l'avis de changement de mode/réglage. (Disponible par région.)

Les paramètres par défaut (mode **ÉCO** et **Paramètres ÉCO** activé) avec des couleurs atténuées sont obligatoires pour maintenir une faible consommation d'énergie et respecter les normes énergétiques internationales, ce qui limite les performances de l'écran.

Pour utiliser votre moniteur, sélectionnez **CONFIRMER** pour changer les modes/réglages. Notez que tout changement des paramètres d'affichage par défaut peut entraîner une augmentation de la consommation d'énergie.

## 10. Changez la langue d'affichage.

Si vous voulez changer la langue d'affichage, allez à **Système > Paramètres OSD > Langue**. Voir [Langue à la page 55](#) pour plus de détails.

# Comment séparer le pied et la base

## 1. Préparez le moniteur et la zone.

Éteignez le moniteur et l'alimentation avant de débrancher le câble d'alimentation. Éteignez l'ordinateur avant de débrancher le câble signal du moniteur.

Protégez le moniteur et l'écran en libérant une zone plane dégagée sur votre bureau et en plaçant quelque chose de doux comme une serviette sur le bureau pour protection avant de coucher la face de l'écran sur une surface propre et matelassée.

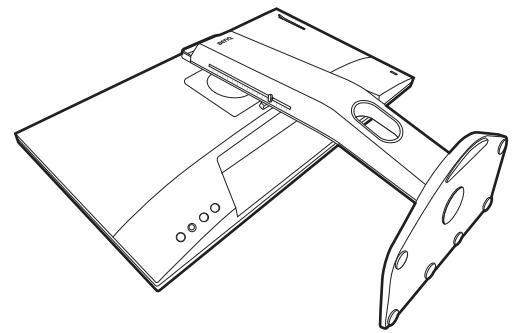

Veillez procéder avec soin pour éviter d'endommager le moniteur. Si la surface de l'écran est placée sur un objet tel qu'une agrafeuse ou une souris, cela fêlera le verre ou endommagera la surface du LCD, annulant votre garantie. Si vous faites glisser ou frotter le moniteur sur votre bureau, cela rayera ou endommagera les contrôles et la coque du moniteur.

## 2. Retirez le pied du moniteur.

Tout en appuyant et maintenant le bouton de libération du montage VESA (1), séparez le pied du moniteur (2) et (3).

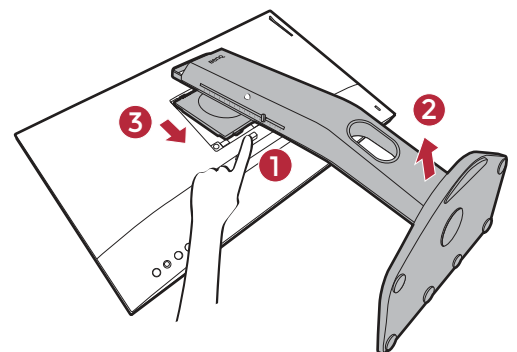

## 3. Retirez la base du moniteur.

Soulevez les anses des vis et déverrouillez les vis comme illustré.



Au cas où vous souhaitez utiliser votre moniteur sur le pied ultérieurement, veuillez conserver la base du moniteur, le pied du moniteur et les vis dans un endroit sûr pour une utilisation ultérieure.

Tournez la base dans le sens horaire jusqu'à ne pas pouvoir aller plus loin.

Comme illustré, lorsque le pied et la base sont déverrouillés, la flèche à l'extrémité du pied est alignée sur la flèche de la base du moniteur.

Puis, détachez la base du pied.

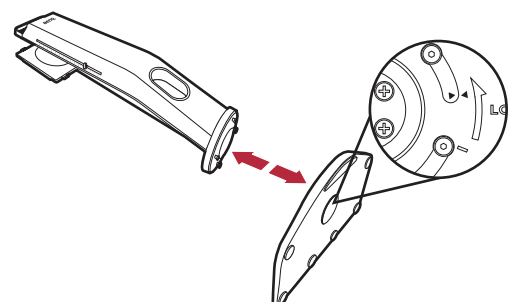
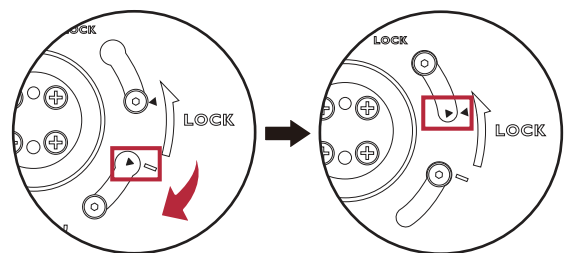
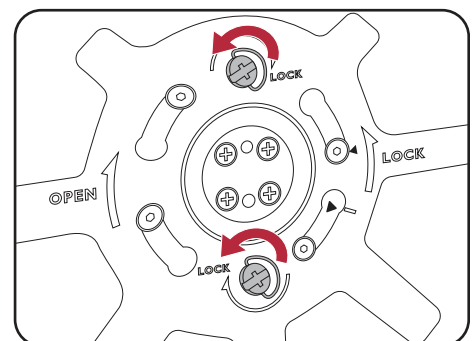

## Ajuster la hauteur du moniteur

1. Pour ajuster la hauteur du moniteur, appuyez simultanément sur les côtés gauche et droit de l'écran pour abaisser le moniteur ou le soulever à la hauteur désirée.



2. Une échelle d'ajustement sur le pied de l'écran permet de garder une trace de votre hauteur d'écran préférée. Déplacez le marqueur sur l'échelle à la hauteur du pied du moniteur que vous venez de régler.

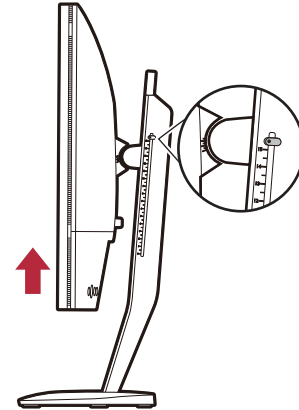

Évitez de placer les mains sur la partie supérieure ou inférieure du pied réglable en hauteur ou en bas du moniteur, car le moniteur en montant ou descendant peut causer des blessures. Ne placez jamais votre main sur le pied, que ce soit en inclinant le moniteur vers le haut ou vers le bas. Éloignez les enfants du moniteur lorsque vous effectuez cette opération.

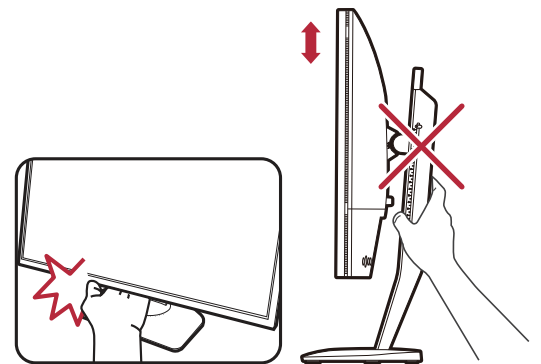

## Réglage de l'angle de vision

Vous pouvez positionner l'écran à l'angle souhaité avec les fonctions d'ajustement de l'inclinaison, la rotation ou la hauteur du moniteur. Vérifiez les spécifications du produit sur le site Web pour plus de détails.

### Incliner le moniteur

Inclinez le moniteur doucement. L'échelle en haut de la colonne permet de garder une trace de votre angle d'inclinaison préféré.

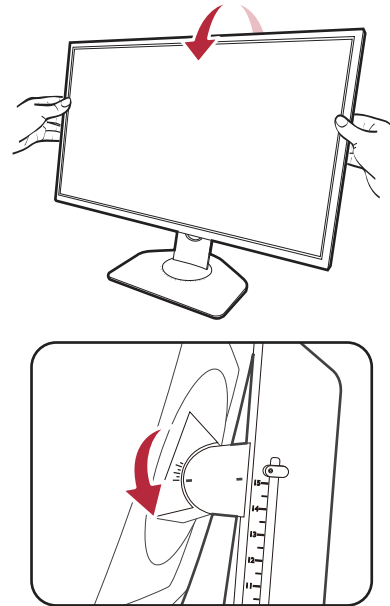

### Faire pivoter le moniteur

1. Faites tourner le moniteur vers la gauche ou vers la droite comme vous le souhaitez.
2. Faites tourner l'échelle d'ajustement sur la base du moniteur. L'intervalle de mesure est de 5 degrés, et vous pouvez ajuster dans l'angle de pivotement possible. L'échelle sur la base du moniteur permet de garder une trace de votre angle de pivotement préféré.

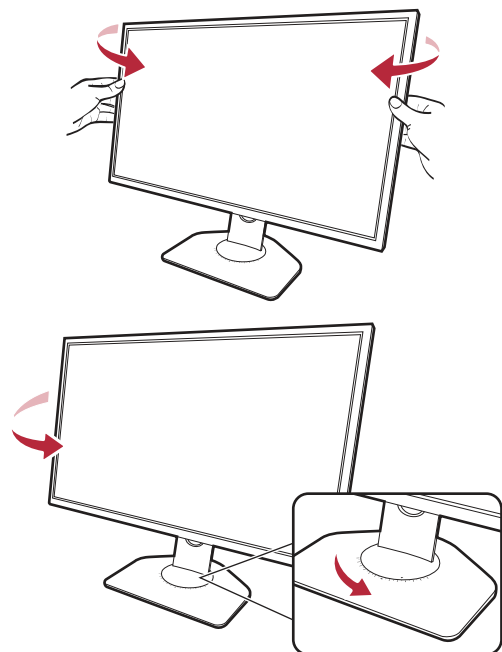

# Pivoter le moniteur

## 1. Faites pivoter l'affichage.

Avant de tourner le moniteur à une orientation en portrait, l'affichage doit être pivoté de 90 degrés.

Cliquez du bouton droit sur le bureau et sélectionnez **Résolution d'écran** dans le menu auto. Sélectionnez **Portrait** dans **Orientation**, et appliquez le réglage.



Selon le système d'exploitation sur votre PC, différentes procédures doivent être suivies pour ajuster l'orientation de l'écran. Consultez le document d'aide de votre système d'exploitation pour plus de détails.

## 2. Déployez complètement le moniteur et inclinez-le.

Soulevez doucement l'affichage vers le haut et déployez-le à la position déployée maximale. Puis faites pivoter le moniteur.



Le moniteur doit être déployé verticalement pour lui permettre de pivoter de mode paysage en mode portrait.

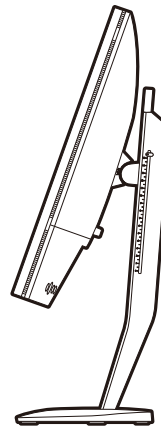
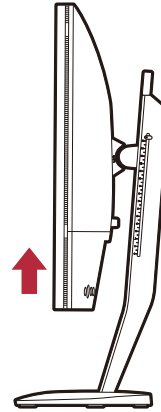

## 3. Faites pivoter le moniteur de 90 degrés dans les sens des aiguilles d'une montre comme illustré.

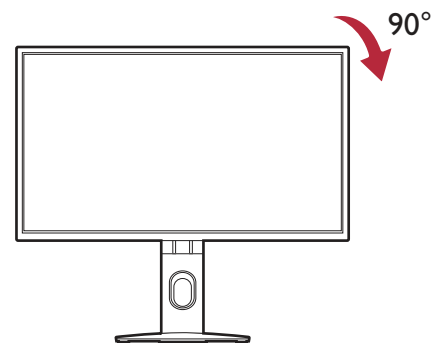

Pour éviter que le bord de l'affichage LCD n'heurte la surface de la base lors du pivotement, n'oubliez pas de déployer le moniteur à sa position la plus haute avant de commencer à faire pivoter l'affichage. Vous devez également vous assurer qu'il n'y a pas d'obstacle autour du moniteur et qu'il y a assez de place pour les câbles.

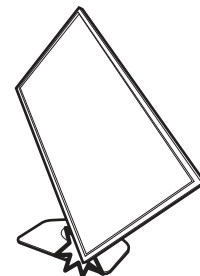



4. Ajustez le moniteur à l'angle d'affichage souhaité. Voir [Réglage de l'angle de vision à la page 23](#) pour plus d'informations.



Si le moniteur a été pivoté en mode portrait et l'ajustement de la hauteur est souhaité, vous devez noter que l'écran large empêchera au moniteur d'être abaissé à sa hauteur minimale.

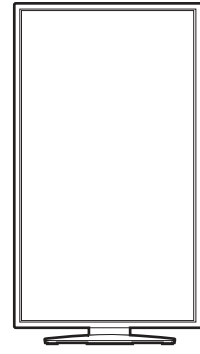

# Installer la protection (cache anti-éblouissement, optionnel)

Pour aider à se concentrer dans les jeux, la protection (cache anti-éblouissement) évite les perturbations indésirables avec la vision périphérique lors du jeu.

Pour les modèles équipés de caches anti-éblouissement, deux cache anti-éblouissement se trouvent dans la boîte d'accessoires. Veuillez procéder avec soin pour éviter d'endommager la protection et le moniteur. Les caches anti-éblouissement sont bien conçus et peuvent s'adapter à votre moniteur correctement. N'utilisez pas une force excessive lors de l'installation de la protection pour éviter tout dommage.

Pour les modèles qui ne sont pas équipés de caches anti-éblouissement, vous pouvez les acheter séparément. Visitez [ZOWIE.BenQ.com](http://ZOWIE.BenQ.com) pour la disponibilité du XH250.

Comment installer les protections



(Vidéo pratique sur YouTube)



(Vidéo pratique sur Bilibili)

## 1. Préparez-vous pour l'installation de la protection.

Placez le moniteur droit sur son pied sur une surface plane et égale. Assurez-vous que le moniteur est orienté en mode paysage.



## 2. Retirez les autocollants et les caoutchoucs des deux côtés de l'écran.

Il y a 2 trous protégés par des caoutchoucs et des autocollants sur chacun des côtés droit et gauche de l'écran. Retirez les autocollants et les caoutchoucs avant l'installation des caches anti-éblouissement.

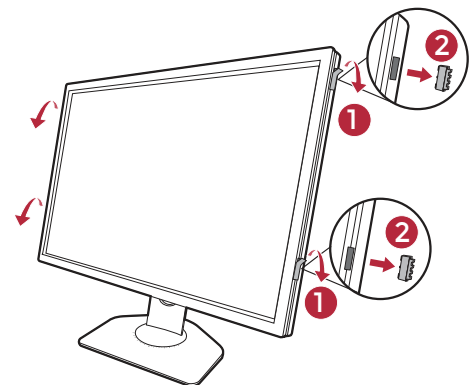

Gardez les caoutchoucs et insérez-les dans les trous si la protection est retirée.

## 3. Fixer la protection au moniteur.

Les deux caches anti-éblouissement ne sont pas identiques. Le logo doit être orienté vers l'extérieur sur la partie supérieure.

Fixez les caches en alignant les crochets sur les trous des deux côtés du moniteur. Une fois que les crochets sont bien alignés, tenez le bas du moniteur comme illustré pour le maintenir stable, et glissez le cache vers le bas et les crochets seront verrouillés en place.

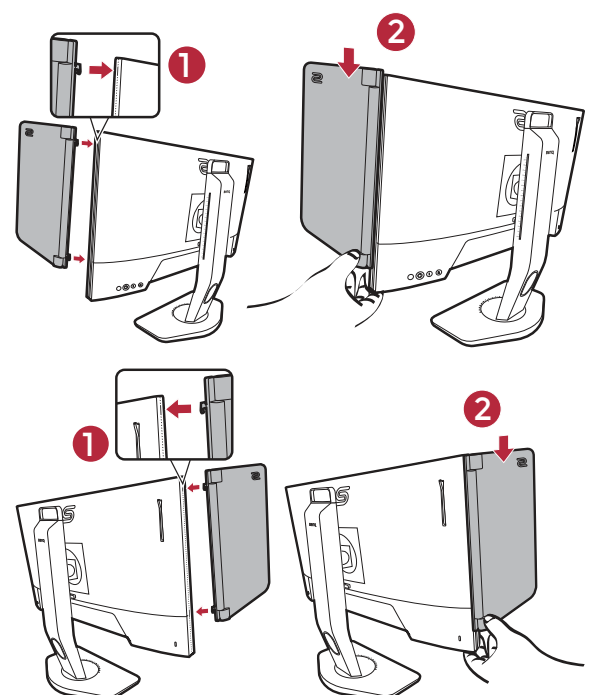

#### 4. Ajustez les caches à l'angle souhaité.

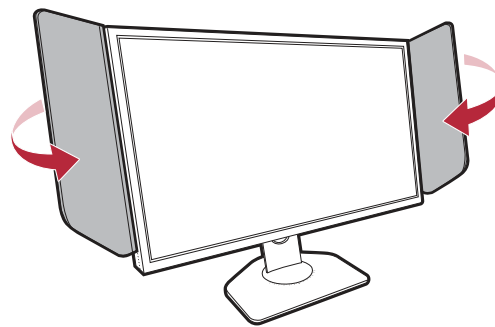

### Retirer la protection

Veillez retirer les caches avant de déplacer le moniteur dans des lieux différents.

#### 1. Détachez la protection.

Tenez le haut du moniteur comme illustré pour le maintenir stable. Soulevez les caches et détachez-les avec précaution.

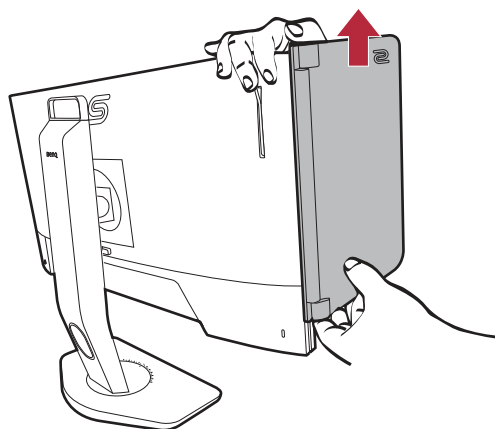
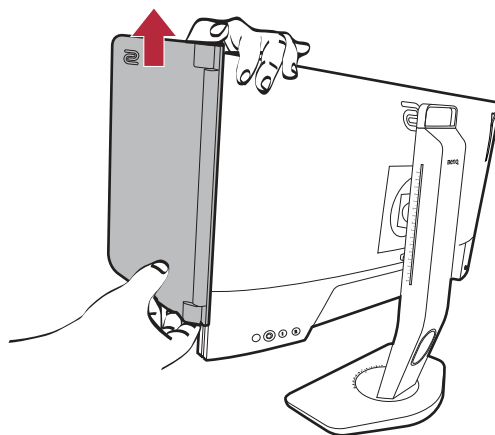

#### 2. Insérez les caoutchoucs dans les trous.

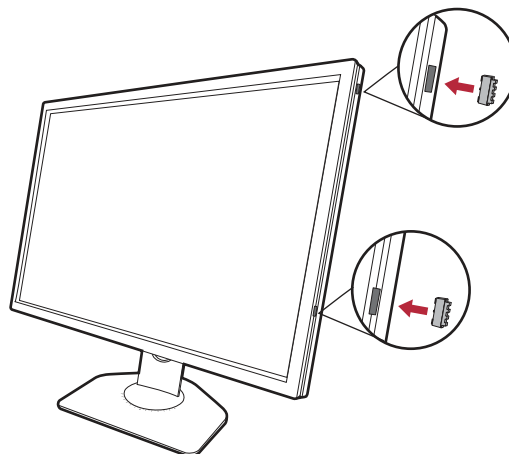

# Utilisation du kit de montage mural du moniteur (acheté séparément)

L'arrière de votre moniteur LCD a une monture standard VESA avec une forme de 100 mm, permettant l'installation d'un support de montage au mur. Avant de commencer l'installation d'un kit de montage du moniteur, lisez attentivement les précautions ci-dessous.

## Précautions

- Montez votre moniteur et son kit de montage sur un mur plat.
- Assurez-vous que le mur et le support de montage mural (acheté séparément) sont suffisamment résistants pour supporter le poids du moniteur. Consultez les spécifications du produit sur le site Web pour des informations de poids.
- Mettez le moniteur hors tension et l'alimentation avant de déconnecter les câbles du moniteur LCD.

### 1. Retirez le pied du moniteur.

Placez la surface de l'écran sur une surface propre et matelassée. Détachez le pied du moniteur comme indiqué dans les étapes 1 à 2 de [Comment séparer le pied et la base à la page 21](#).

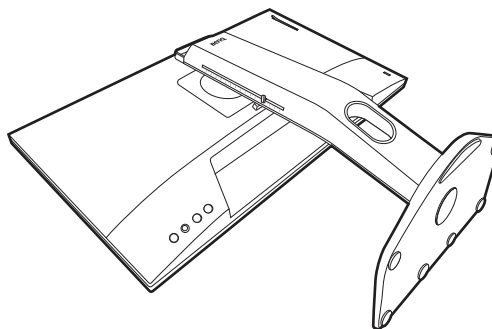

### 2. Retirez les vis sur le couvercle arrière.

Utilisez un tournevis cruciforme pour retirer les vis sur le couvercle arrière au moniteur. L'utilisation d'un tournevis à pointe magnétisée est recommandée pour éviter de perdre les vis.



Au cas où vous souhaitez utiliser votre moniteur sur le pied ultérieurement, veuillez conserver la base du moniteur, le pied du moniteur et les vis dans un endroit sûr pour une utilisation ultérieure.

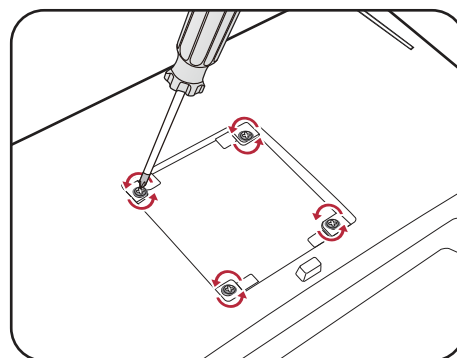

### 3. Suivez les instructions du manuel du support de montage sur mur que vous avez acheté pour effectuer l'installation.



Utilisez quatre vis M4 x 10 mm pour fixer un support de montage mural standard VESA au moniteur. Assurez-vous que toutes les vis sont bien serrées correctement. Consultez un technicien professionnel ou le service BenQ pour l'installation murale et les précautions de sécurité.

## Mettre à jour le pilote du moniteur

En général, un moniteur fonctionne bien avec un ordinateur sans qu'il soit nécessaire d'installer un pilote. Si vous rencontrez les problèmes suivants, envisagez de mettre à niveau le pilote du moniteur:

- Si vous ne sélectionnez pas la résolution native de votre écran sur le système d'exploitation Windows, vous obtiendrez un affichage flou.
- L'affichage est déformé.
- Si vous ne sélectionnez pas le taux de rafraîchissement le plus élevé de votre moniteur. Le taux de rafraîchissement le plus élevé varie selon le modèle. Consultez les spécifications du produit sur le site Web pour connaître la fréquence de rafraîchissement du modèle acheté.

Cette instruction donne la procédure détaillée pour la mise à jour manuelle du pilote du moniteur existant sur votre ordinateur Microsoft Windows. Il est testé actuellement compatible pour les systèmes d'exploitation Windows 11 et Windows 10.

Si le problème persiste après la mise à niveau du pilote du moniteur, contactez le service client local pour obtenir de l'aide.



Il est possible que le pilote du moniteur LCD fonctionne parfaitement avec d'autres versions de Windows, cependant au moment où ce manuel est écrit, BenQ n'a effectué aucun test de ce pilote sur d'autres versions de Windows et ne peut pas garantir son fonctionnement sur ces systèmes.

L'installation du pilote du moniteur consiste à sélectionner un fichier d'information (.inf) approprié parmi les fichiers de pilote téléchargés pour le modèle spécifique de moniteur que vous avez connecté, et à laisser Windows installer les fichiers de pilote correspondants. Il est seulement nécessaire de le diriger dans la bonne direction.

Voir :

- [Comment installer sur les systèmes Windows 11 à la page 29](#)
- [Comment installer sur les systèmes Windows 10 à la page 30](#)

Pour tirer le meilleur parti de votre nouveau moniteur LCD, installez le pilote personnalisé du moniteur LCD comme fourni sur le site Web local. Voir [Téléchargement sur Internet des fichiers de pilote du moniteur LCD à la page 29](#) pour plus de détails.



Pour vérifier le nom du modèle acheté, consultez l'étiquette des caractéristiques sur l'arrière du moniteur.

## Téléchargement sur Internet des fichiers de pilote du moniteur LCD

1. Téléchargez les fichiers du pilote correct depuis [ZOWIE.BenQ.com](http://ZOWIE.BenQ.com) > **Support (Assistance)** > **FAQs (FAQ)** ou **Download & FAQ (Téléchargement et FAQ)** > nom de modèle > **Driver (Pilote)**.
2. Sur votre ordinateur, procédez à l'extraction des fichiers de pilote dans un dossier vide. Souvenez-vous de l'emplacement d'extraction de ces fichiers.

## Comment installer sur les systèmes Windows 11

1. Accédez aux fichiers de pilote téléchargés sur Internet comme indiqué dans [Téléchargement sur Internet des fichiers de pilote du moniteur LCD à la page 29](#).
2. Sélectionnez et cliquez droit sur le fichier \*.inf, puis sélectionnez **Afficher plus d'options** > **Installer** dans le menu.
3. Si la fenêtre de contrôle du compte utilisateur s'affiche, cliquez sur **Oui** pour autoriser l'application à apporter des modifications à votre appareil. Le pilote sera installé.
4. Pour vérifier si un nouveau pilote est installé, cliquez droit sur le bureau et sélectionnez **Paramètres d'affichage** > **Paramètres d'affichage avancés**. Vérifiez votre moniteur sous **Informations d'affichage**. Cliquez sur **Afficher les propriétés de l'adaptateur**, puis sur l'onglet **Moniteur** et sur le bouton **Propriétés** pour vérifier si le **Fournisseur du pilote** a été mis à jour vers BenQ.

## Comment installer sur les systèmes Windows 10

1. Accédez aux fichiers de pilote téléchargés sur Internet comme indiqué dans [Téléchargement sur Internet des fichiers de pilote du moniteur LCD à la page 29](#).
2. Sélectionnez et cliquez droit sur le fichier \*.inf, puis sélectionnez **Installer** dans le menu.
3. Une fois le fichier du pilote installé, cliquez sur **OK**.

# Comment ajuster votre moniteur

## Le panneau de commande

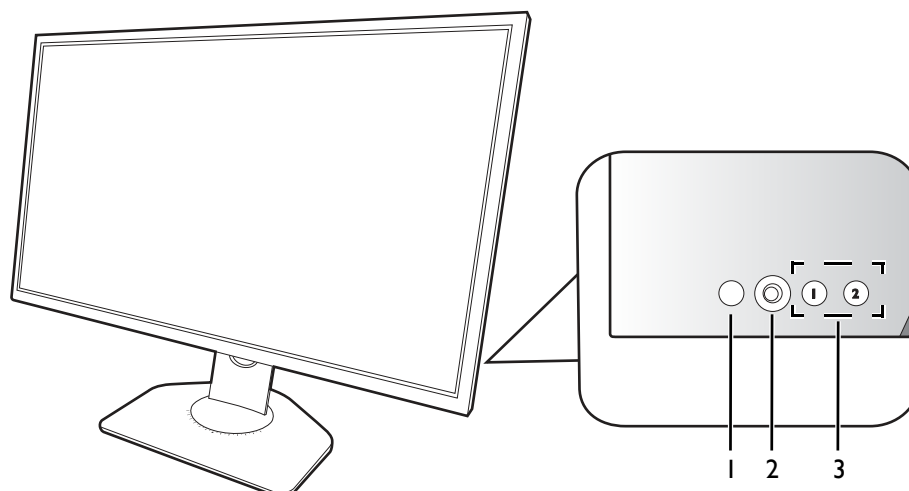

No.	Nom	Description
1.	Touche d'alimentation	Cette touche permet d'allumer ou d'éteindre le moniteur.
2.	Contrôleur 5 directions	Accède aux fonctions ou éléments du menu avec les icônes à l'écran. Voir <a href="#">Contrôleur 5 directions et opérations de base du menu à la page 33</a> pour plus d'informations.
3.	Touches rotation	Accède aux fonctions ou éléments du menu affichés sur l'écran. Voir <a href="#">Travailler avec les touches rotation à la page 34</a> pour plus d'informations.

## Le S Switch





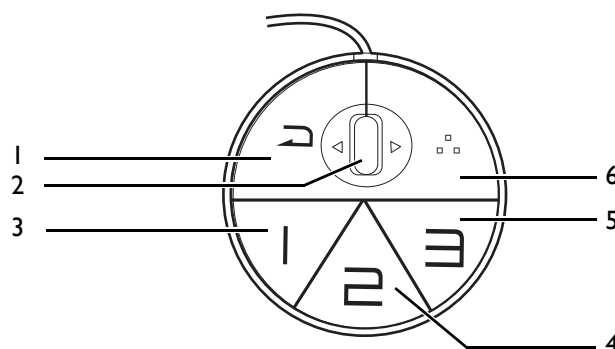

Outre les touches de commande, le S Switch fournit également un moyen rapide de contrôler et d'accéder aux menus à l'écran (OSD).



Vous devez connecter le S Switch à votre moniteur avant utilisation. Suivez les instructions dans [Connectez le S Switch au moniteur. à la page 18.](#)



No.	Nom	Fonction
1.	Bouton Retour	<ul style="list-style-type: none"><li>• Retourne au menu précédent.</li><li>• Quitte le menu à l'écran (OSD).</li><li>• Appuyez et maintenez pendant 3 secondes pour fermer le menu actuel.</li></ul>

No.	Nom	Fonction
2.	Molette	<ul style="list-style-type: none"> <li>• Défiler vers le haut : fonctionne comme avec .</li> <li>• Défiler vers le bas : fonctionne comme avec .</li> <li>• Incliner à droite : fonctionne comme avec .</li> <li>• Incliner à gauche : fonctionne comme avec .</li> <li>• Sélectionne un élément du menu en appuyant une fois.</li> </ul>
3.	Bouton Joueur 1	<ul style="list-style-type: none"> <li>• Appuyez pour passer à <b>Joueur1 (Mode)</b>.</li> <li>• Appuyez et maintenez pendant 3 secondes pour enregistrer les réglages d'affichage personnalisés pour <b>Joueur1</b> sur le S Switch.</li> </ul> <p> Pour les fonctions avancées, voir <a href="#">Copier des modes de jeu depuis un S Switch à votre moniteur à la page 38</a> pour plus d'informations.</p>
4.	Bouton Joueur 2	<ul style="list-style-type: none"> <li>• Appuyez pour passer à <b>Joueur2 (Mode)</b>.</li> <li>• Appuyez et maintenez pendant 3 secondes pour enregistrer les réglages d'affichage personnalisés pour <b>Joueur2</b> sur le S Switch.</li> </ul> <p> Pour les fonctions avancées, voir <a href="#">Copier des modes de jeu depuis un S Switch à votre moniteur à la page 38</a> pour plus d'informations.</p>
5.	Bouton Joueur 3	<ul style="list-style-type: none"> <li>• Appuyez pour passer à <b>Joueur3 (Mode)</b>.</li> <li>• Appuyez et maintenez pendant 3 secondes pour enregistrer les réglages d'affichage personnalisés pour <b>Joueur3</b> sur le S Switch.</li> </ul> <p> Pour les fonctions avancées, voir <a href="#">Copier des modes de jeu depuis un S Switch à votre moniteur à la page 38</a> pour plus d'informations.</p>
6.	Touche S Switch	Par défaut, c'est la touche spéciale pour <b>Entrée</b> . Pour changer les réglages par défaut, allez à <b>Personnalisé &gt; Touche S Switch</b> . Voir <a href="#">Touche S Switch à la page 53</a> pour plus d'informations.









Le S Switch est conçu pour des modèles spécifiques exclusivement. Ne le connectez à aucun autre appareil avec des ports USB. Pour trouver les modèles compatibles, visitez le site [ZOWIE.BenQ.com](http://ZOWIE.BenQ.com) pour obtenir des informations sur le XS250.

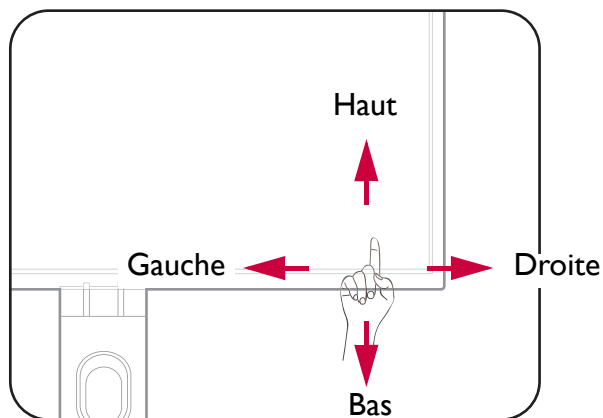

## Contrôleur 5 directions et opérations de base du menu

Le contrôleur 5 directions se trouve à l'arrière du moniteur. Lorsque vous êtes assis devant le moniteur, déplacez le contrôleur dans les directions indiquées par les icônes à l'écran pour la navigation et les opérations dans les menus.



Icône du menu à l'écran (OSD)	Opération du contrôleur 5 directions	Fonction
(Avec une entrée vidéo disponible mais aucun menu n'a été activé)		
N/D	Appuyer	Active le <b>Menu Rapide</b> .
(Quand le <b>Menu Rapide</b> a été activé)		
	Déplacer vers la gauche / droite	Va au paramètre du menu précédent / suivant.
	Déplacer vers le haut / bas	<ul style="list-style-type: none"> <li>• Va à l'élément du menu précédent / suivant.</li> <li>• Pour augmenter / diminuer l'ajustement.</li> </ul>
	Appuyer au centre	Confirme la sélection.
(Quand le menu principal a été activé)		
	Appuyer au centre	Confirme la sélection.
	Déplacer vers la droite	<ul style="list-style-type: none"> <li>• Accède aux sous-menus.</li> <li>• Confirme la sélection.</li> </ul>
	Déplacer vers le haut	<ul style="list-style-type: none"> <li>• Va à l'élément de menu précédent.</li> <li>• Pour l'ajustement haut / augmentation.</li> </ul>
	Déplacer vers le bas	<ul style="list-style-type: none"> <li>• Va à l'élément de menu suivant.</li> <li>• Pour l'ajustement bas / diminution.</li> </ul>
	Déplacer vers la gauche	<ul style="list-style-type: none"> <li>• Retourne au menu précédent.</li> <li>• Quitte le menu à l'écran.</li> </ul>

Tous les menus à l'écran peuvent être accédés par les touches de commande. Vous pouvez utiliser le menu à l'écran pour ajuster tous les paramètres sur votre écran. Les options de menu disponibles peuvent varier selon les sources d'entrée, les fonctions et les réglages.

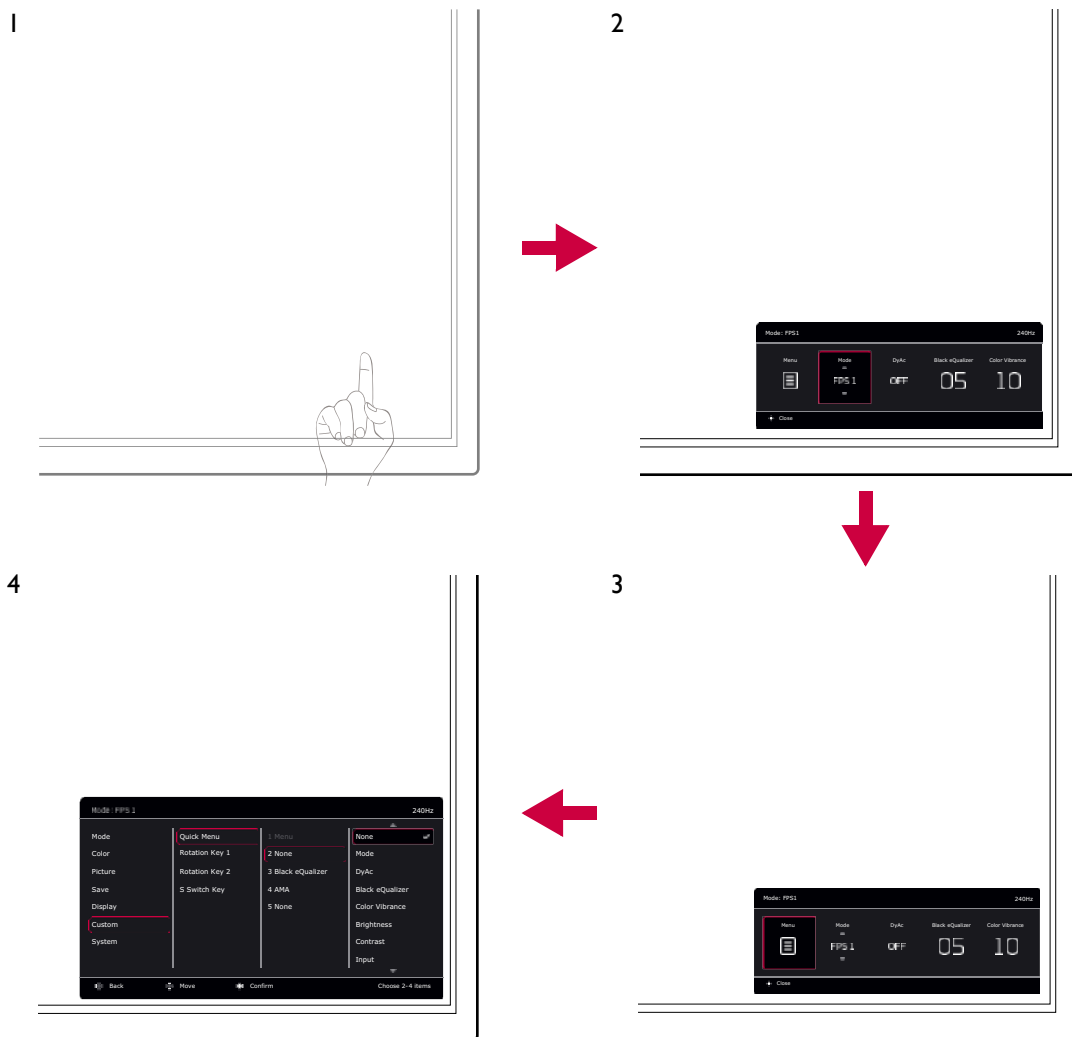

1. Appuyez le contrôleur 5 directions.
2. Le **Menu Rapide** est affiché.
3. Sélectionnez **Menu** pour accéder au menu principal.
4. Dans le menu principal, suivez les icônes à l'écran au bas du menu pour effectuer des ajustements ou une sélection. Voir [Naviguer dans le menu principal à la page 41](#) pour des détails sur les options du menu.

## Travailler avec les touches rotation

Les touches rotation (situées à côté du contrôleur 5 directions) servent de touches spéciales pour fournir un accès direct à des fonctions prédéfinies. Vous pouvez changer le réglage par défaut et désigner des fonctions différentes pour ces touches.

### Accéder aux fonctions des touches rotation

1. Appuyez la touche avec la fonction souhaitée à l'arrière du moniteur.

2. Appuyez la même touche plusieurs fois pour faire défiler les options disponibles sur la liste.



Élément	Description
Touche rotation 1	<p>Passes à une liste d'options de <b>Mode</b> par défaut.</p> <p>Pour changer les paramètres par défaut, voir <a href="#">Personnaliser les touches rotation à la page 35</a>.</p>
Touche rotation 2	<p>Passes à une liste d'options de <b>Entrée</b> par défaut.</p> <p>Pour changer les paramètres par défaut, voir <a href="#">Personnaliser les touches rotation à la page 35</a>.</p>

## Personnaliser les touches rotation

1. Appuyez le contrôleur 5 directions pour faire apparaître le **Menu Rapide**.
2. Allez à **Menu > Personnalisé > Touche rotation 1** ou **Touche rotation 2**.
3. Sur le sous-menu, sélectionnez une catégorie.
4. Sous la catégorie, cochez pour sélectionner jusqu'à 3 éléments pour un accès rapide par cette touche. Si 3 éléments ont été sélectionnés et qu'un changement est souhaité, désélectionnez l'un d'entre eux afin que tous les éléments soient à nouveau disponibles pour la sélection.

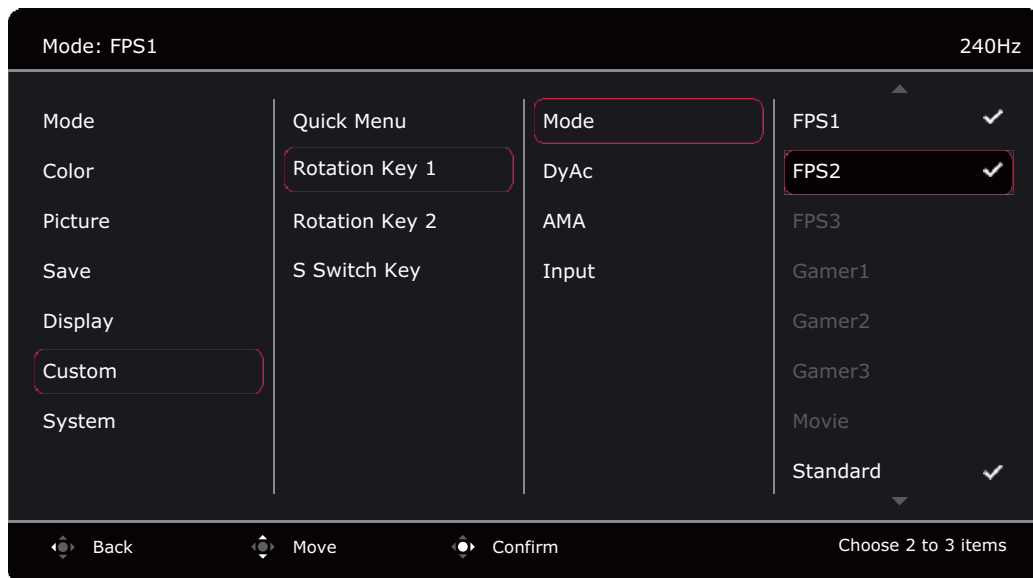

## Travailler avec le **Menu Rapide**

Le **Menu Rapide** est un accès rapide à certains paramètres du moniteur fréquemment ajustés. Il permet également d'accéder au menu principal.

- Appuyez le contrôleur 5 directions pour faire apparaître le **Menu Rapide**.
- Appuyez / pour différents paramètres.
- Appuyez / pour faire défiler les options du menu / effectuer des ajustements.

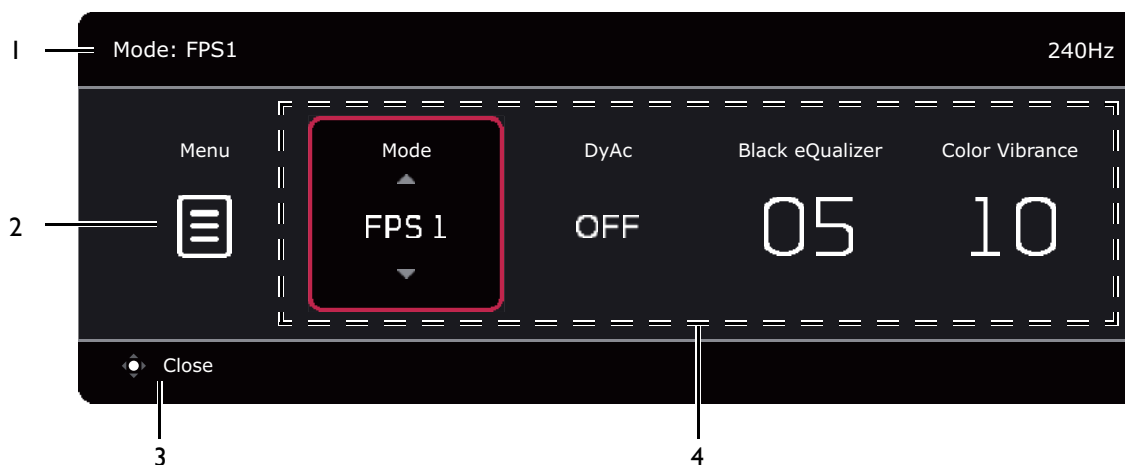

- Allez au **Menu** et appuyez  pour accéder au menu principal.



No.	Élément	Description
1	Informations système	Affiche des informations actuelles du système, notamment la résolution, la fréquence de rafraîchissement et le mode d'image.
2	Menu principal	Accède au menu principal. Voir <a href="#">Naviguer dans le menu principal à la page 41</a> pour plus d'informations.
3	Instructions à l'écran	Conseils d'utilisation.
4	Paramètres rapides	Pour personnaliser les menus des paramètres accessibles dans le <b>Menu Rapide</b> , voir <a href="#">Personnaliser le Menu Rapide à la page 36</a> .

## Personnaliser le **Menu Rapide**

Par défaut, 4 paramètres peuvent être personnalisés et ajustés rapidement sur le **Menu Rapide**. Changez les paramètres si vous le souhaitez.

1. Appuyez le contrôleur 5 directions pour faire apparaître le **Menu Rapide**.
2. Allez à **Menu > Personnalisé > Menu Rapide**.
3. Le premier élément est grisé et ne peut pas être changé. Sélectionnez un élément disponible et appuyez  pour poursuivre la sélection.
4. Faites défiler jusqu'à un élément et appuyez  /  pour confirmer. Si vous préférez garder un **Menu Rapide** court, sélectionnez **Aucun** pour un paramètre afin qu'il ne soit pas affiché dans le **Menu Rapide**. Ne choisissez pas le même élément pour deux paramètres ou ne choisissez pas **Aucun** pour plus de deux paramètres. Un menu de paramètres est grisé sur le **Menu Rapide** s'il n'est pas pris en charge par un mode d'image.

5. Une fois le réglage effectué, appuyez  pour revenir à **Menu Rapide** pour enregistrer correctement.

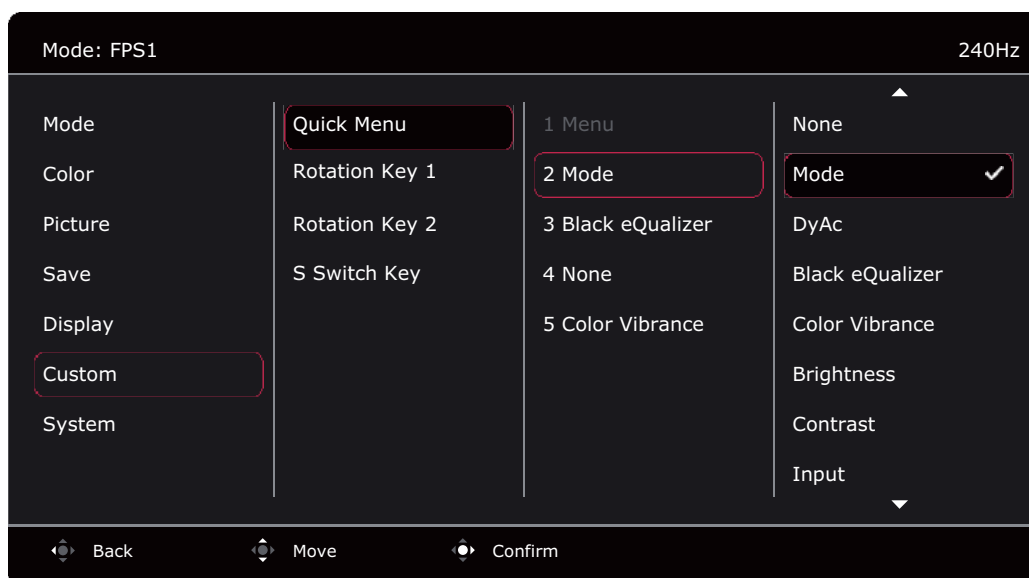

## Ajuster le mode d'affichage

Pour afficher les images à un format autre que 16:9 et une taille autre que la taille du panneau du modèle que vous avez acheté, vous pouvez ajuster le mode d'affichage sur le moniteur. Voir [Mode d'affichage à la page 49](#) pour toutes les options disponibles.

1. Appuyez le contrôleur 5 directions pour faire apparaître le **Menu Rapide**.
2. Allez à **Menu > Affich. > Mode d'affichage**.
3. Sélectionnez un mode d'affichage approprié. Le réglage sera effectif immédiatement.

## Choisir un mode d'image approprié

Votre moniteur fournit divers modes d'image qui conviennent à différents types d'images. Les paramètres d'affichage peuvent être enregistrés par mode d'image. Voir [Menu Mode à la page 42](#) pour toutes les options disponibles.

1. Appuyez le contrôleur 5 directions pour faire apparaître le **Menu Rapide**.
2. Allez à **Menu > Mode**.
3. Sélectionnez un mode d'image approprié. Le réglage sera effectif immédiatement.

## Configurer votre propre mode de jeu

Plusieurs modes d'image prédéfinis sur votre moniteur sont appropriés pour les jeux. Pour mieux répondre à vos besoins, vous pouvez modifier et enregistrer les paramètres d'affichage liés, et passer à votre propre mode de jeu facilement.



Ne branchez ou ne débranchez pas S Switch lors de la configuration des réglages du mode de jeu.

1. Appuyez le contrôleur 5 directions pour faire apparaître le **Menu Rapide**.
2. Assurez-vous que la fonction **Auto Enr.** est activée depuis **Menu > Enr. > Auto Enr.**
3. Ajustez les paramètres disponibles liés dans les différents menus OSD.
4. Les paramètres personnalisés sont appliqués et enregistrés automatiquement dans le mode actuel.
5. Vous pouvez également aller à **Menu > Enr. > Enregistrer dans** et enregistrer vos préférences dans un mode de jeu (**Joueur1 / Joueur2 / Joueur3**) sur le moniteur. Si vous voulez passer à votre mode de jeu à tout moment, allez à **Mode**, et sélectionnez le mode de jeu avec les nouveaux paramètres à appliquer.



Si **Auto Enr.** est désactivé, vous devez aller à **Enr. > Enreg. Réglages** pour enregistrer les paramètres manuellement dans le mode actuel après l'ajustement de l'affichage.

## Travailler avec le mode de jeu à emporter par S Switch

Une fois les réglages d'affichage ajustés enregistrés sur S Switch, vous pouvez emporter les réglages avec vous sur d'autres moniteurs LCD avec le même nom de modèle. C'est sans pilote et aide à appliquer de nouveaux modes de jeu rapidement.

### Enregistrer vos modes de jeu sur S Switch

Par défaut, les paramètres des boutons de mode de jeu (marqués 1 à 3) sur S Switch sont identiques aux modes de jeu (**Joueur1 / Joueur2 / Joueur3**) dans **Mode** sur votre écran. Vous pouvez changer le réglage comme vous le souhaitez.

1. Ajustez à la préférence personnelle dans le menu du moniteur.
2. Appuyez et maintenez un des boutons du mode jeu (marqués 1 à 3) sur S Switch pendant 3 secondes pour enregistrer les réglages personnalisés. Le mode de jeu est maintenant enregistré sur S Switch et sont prêts à emporter.

C'est la seule façon de sauvegarder les réglages du moniteur dans les boutons Joueur 1/2/3 sur S Switch. Les modifications des réglages du mode de jeu depuis le menu à l'écran (OSD) du moniteur ne sont pas synchronisées avec les réglages du mode de jeu sur S Switch sans cette opération.

### Copier des modes de jeu depuis un S Switch à votre moniteur

En dehors de la valeur par défaut et des réglages ajustés effectués sur votre moniteur, vous pouvez importer rapidement les réglages d'autres moniteurs avec le même nom de modèle via S Switch.

1. Assurez-vous que la fonction **Auto Enr.** est activée depuis **Menu > Enr. > Auto Enr.**
2. Branchez un S Switch avec de nouveaux modes de jeu d'un autre moniteur avec le même nom de modèle sur votre moniteur. Appuyez un des boutons du mode jeu (marqués 1 à 3) sur S Switch pour appliquer et enregistrer les réglages dans votre moniteur.  
Par exemple, si vous appuyez sur le bouton Joueur 2, le réglage de Joueur 2 sera appliqué et écrasera **Joueur2** sur le moniteur.



- Une réinitialisation du système ou une réinitialisation du mode restaurera les réglages du moniteur et du S Switch connecté aux valeurs par défaut d'usine.
- Débranchez d'abord le S Switch si vous souhaitez conserver les réglages du mode de jeu sur lui. Pour réinitialiser, voir [Réinit. mode à la page 56](#) ou [Rétablir tout à la page 56](#) pour plus d'informations.
- Si vous souhaitez appliquer temporairement les réglages Joueur 1/2/3 de S Switch sans importer les profils sur votre moniteur, désactivez la fonction **Auto Enr.** depuis **Menu > Enr. > Auto Enr.** avant d'appuyer le bouton Joueur 1/2/3 de S Switch.
- Si la fonction **Auto Enr.** est désactivée depuis **Menu > Enr. > Auto Enr.** dès le départ et que vous souhaitez importer les profils de S Switch sur votre moniteur après avoir appuyé un bouton du mode de jeu, allez à **Menu > Enr. > Enreg. Réglages**. Sélectionnez **OUI** pour enregistrer les paramètres manuellement.



Vous pouvez également télécharger **Setting to Share** sur [ZOWIE.BenQ.com](http://ZOWIE.BenQ.com) pour partager facilement les réglages du mode de jeu avec les moniteurs compatibles. Voir [Assistance produit à la page 3](#) pour l'accès au logiciel et son guide d'utilisation.

## Activer l'accessibilité de la vision des couleurs (**Color Weakness (Faiblesse chromatique)**)

**Color Weakness (Faiblesse chromatique)** est l'accessibilité qui aide les personnes ayant une déficience de la vision des couleurs à distinguer les couleurs. **Filtre rouge** et **Filtre vert** sont fournis sur ce moniteur. Choisissez-en un au besoin.

1. Appuyez le contrôleur 5 directions pour faire apparaître le **Menu Rapide**.
2. Allez à **Menu > Couleur > Color Weakness (Faiblesse chromatique)**.
3. Choisissez **Filtre rouge** ou **Filtre vert**.
4. Ajustez la valeur du filtre. Un effet plus fort est produit lorsque la valeur augmente.

## Ajustement de la précision dynamique (certains modèles seulement)

La fonction Précision dynam. offre la stabilité du mouvement dans les jeux

1. Appuyez le contrôleur 5 directions pour faire apparaître le **Menu Rapide**.
2. Allez à **Menu > Image > DyAc / DyAc<sup>+</sup>**.

## Activer la synchronisation adaptative de DisplayPort du standard VESA (XL2540K / XL2546K / XL2566K)

Un moniteur la synchronisation adaptative du standard VESA éliminera les déchirures, les interruptions et les saccades de l'écran dans les jeux.

1. Utilisez une unité de traitement graphique (GPU) avec le dernier pilote. Pour confirmer les technologies prises en charge, veuillez consulter le site Web du fabricant de votre GPU.
2. Assurez-vous de connecter avec prise DisplayPort ou HDMI 2.0<sup>(\*)</sup>. Voir [Connectez le câble vidéo. à la page 18](#) pour plus d'informations.
3. Allez à **Système > FreeSync Premium/Adaptive-Sync** pour activer la fonction. Faites attention aux messages à l'écran avant le changement de fonction.



• Pour toute question relative aux performances d'Adaptive-Sync veuillez consulter le site Web du fabricant de votre GPU.

• (\*) : Les ports HDMI 2.0 ne prennent en charge que FreeSync Premium/Adaptive-Sync pour les cartes graphiques AMD.

## Utilisation du Échelonnage

Vous pouvez redimensionner votre affichage par **Échelonnage**.

1. Appuyez le contrôleur 5 directions pour faire apparaître le **Menu Rapide**.
2. Allez à **Menu > Affich. > Échelonnage**.



• Votre écran peut devenir instable temporairement quand il est redimensionné. C'est un phénomène normal et ne devrait pas être considéré comme défaut de fabrication.

## Configuration initiale pour les jeux à 144 / 240 / 360 Hz

Vous pouvez optimiser le moniteur pour améliorer votre expérience de jeu. Vous pouvez souhaiter commencer avec les étapes suivants.



Voici une liste des taux de rafraîchissement maximal et ses modèles pris en charge.

- 144 Hz : XL2411K
- 240 Hz : XL2540K / XL2546K
- 360 Hz : XL2566K

Les fréquences disponibles varient selon le modèle et la source d'entrée. Téléchargez le **Resolution file (Fichier de résolution)** depuis le site Web (voir [Assistance produit à la page 3](#)). Voir « **Modes d'affichage prédéfinis** » dans le **Resolution file (Fichier de résolution)** pour plus d'informations.



• Selon le système d'exploitation sur votre PC, différentes procédures doivent être suivies pour ajuster le taux de rafraîchissement de l'écran. Consultez le document d'aide de votre système d'exploitation pour plus de détails.

1. Définissez le taux de rafraîchissement de l'écran sur **144 Hertz (144 Hz) / 240 Hertz (240 Hz) / 360 Hertz (360 Hz)**. Cliquez-droit sur le bureau et sélectionnez **Résolution de l'écran**. Cliquez sur **Paramètres avancés**. Sous l'onglet **Moniteur**, changez le taux de rafraîchissement de l'écran sur **144 Hertz / 240 Hertz / 360 Hertz**. Puis cliquez sur **Appliquer** et **Oui** pour confirmer la modification.

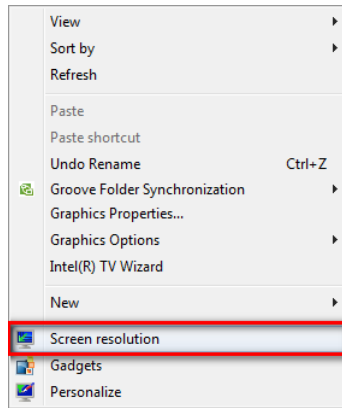

### Change the appearance of your display

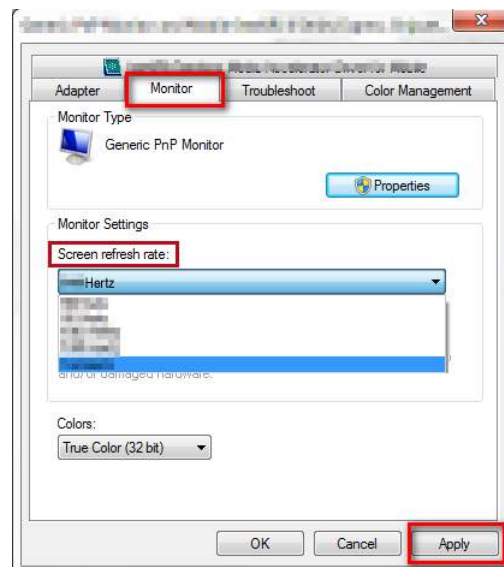
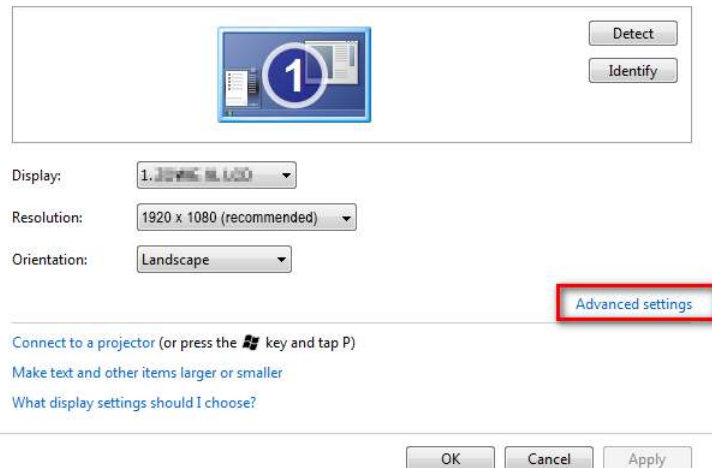

2. Allez dans le menu de configuration dans votre jeu, et changez la fréquence d'images ou le taux de rafraîchissement de l'écran sur 144 Hz / 240 Hz / 360 Hz. Consultez le document d'aide fourni avec votre jeu pour plus de détails.
3. Pour vérifier si le taux de rafraîchissement de l'écran a été modifié, allez au **Menu Rapide** sur votre moniteur et vérifiez les informations système.



Si 144 Hz / 240 Hz / 360 Hz n'est pas disponible dans vos menus, vérifiez ce qui suit :

- assurez-vous que le câble HDMI 2.0 ou câble DisplayPort est correctement connecté à votre ordinateur et au moniteur.
- assurez-vous que votre GPU prend en charge 144 Hz / 240 Hz / 360 Hz.
- assurez-vous que votre jeu prend en charge 144 Hz / 240 Hz / 360 Hz.



# Naviguer dans le menu principal

Vous pouvez utiliser le menu à l'écran (OSD) pour ajuster tous les paramètres sur votre écran.

Appuyez le contrôleur 5 directions pour faire apparaître le **Menu Rapide** et sélectionnez **Menu** pour accéder au menu principal. Voir [Contrôleur 5 directions et opérations de base du menu à la page 33](#) pour plus de détails.

Les options de menu disponibles peuvent varier selon les sources d'entrée, les fonctions et les réglages. Les options de menu qui ne sont pas disponibles apparaîtront en grisé. Les touches qui ne sont pas disponibles seront désactivées et les icônes OSD correspondantes disparaîtront. Pour les modèles sans certaines fonctions, leurs paramètres et éléments liés n'apparaîtront pas sur le menu.



Les langues du menu à l'écran (OSD) peuvent être différentes du produit fourni dans votre région, voir [Langue à la page 55](#) sous **Système** et **Paramètres OSD** pour plus de détails.

---

Pour plus d'informations sur chaque menu, veuillez consulter les pages suivantes :

- [Menu Mode à la page 42](#)
- [Menu Couleur à la page 44](#)
- [Menu Image à la page 46](#)
- [Menu Enr. à la page 48](#)
- [Menu Affich. à la page 49](#)
- [Menu Personnalisé à la page 51](#)
- [Menu Système à la page 54](#)

# Menu Mode

Les options de menu disponibles peuvent varier selon les sources d'entrée, les fonctions et les réglages. Les options de menu qui ne sont pas disponibles apparaîtront en grisé. Les touches qui ne sont pas disponibles seront désactivées et les icônes du menu à l'écran (OSD) correspondantes disparaîtront. Pour les modèles sans certaines fonctions, leurs paramètres et éléments liés n'apparaîtront pas sur le menu.

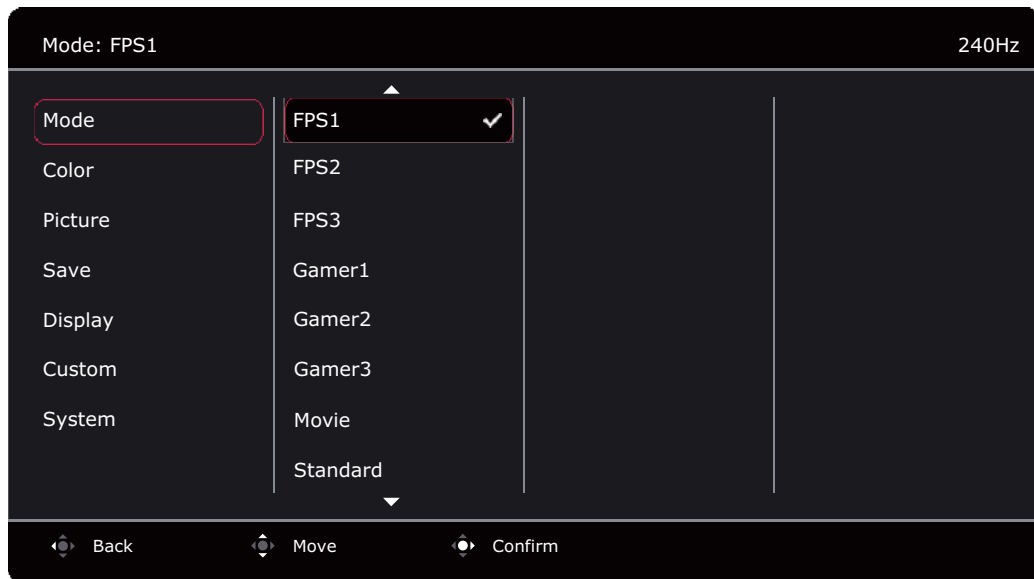

1. Appuyez le contrôleur 5 directions pour faire apparaître le **Menu Rapide**.
2. Sélectionnez **Menu** dans le **Menu Rapide**.
3. Utilisez ou pour sélectionner **Mode**.
4. Sélectionnez pour aller à un sous-menu, puis utilisez ou pour sélectionner un élément du menu.
5. Utilisez ou pour faire des ajustements ou pour faire des sélections.
6. Pour retourner au menu précédent, sélectionnez .
7. Pour quitter le menu, sélectionnez .









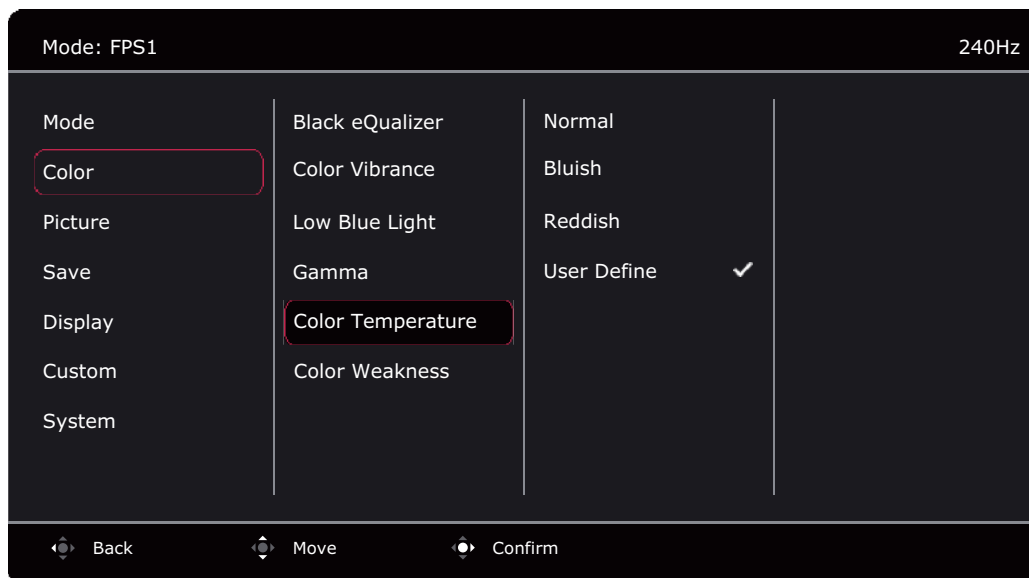

Élément	Fonction	Page	
<b>Mode</b>	Sélectionnez un mode d'image qui correspond le mieux au type d'images sur l'écran. Le mode d'image par défaut est <b>JTSI</b> (pour les jeux JTS) ou <b>ÉCO</b> , selon le produit fourni pour votre région. Modifiez le réglage si nécessaire.		
	<b>JTS1</b>	Pour jouer aux jeux JTS (Jeu de tir subjectif).	
	<b>JTS2</b>		
	<b>JTS3</b>		
	<b>Joueur1</b>	Applique les paramètres d'affichage personnalisés. Pour des détails sur la configuration d'un mode de jeu, voir <a href="#">Configurer votre propre mode de jeu à la page 37</a> .	
	<b>Joueur2</b>		
	<b>Joueur3</b>		
<b>Film</b>	Pour afficher les vidéos.		



Élément	Fonction		Plage
	<b>Standard</b>	Pour des applications PC de base.	
	<b>ÉCO</b> (certains modèles seulement)	Pour économiser l'électricité avec une faible consommation d'énergie en fournissant la luminosité minimale pour tous les programmes exécutés.	

# Menu Couleur

Les options de menu disponibles peuvent varier selon les sources d'entrée, les fonctions et les réglages. Les options de menu qui ne sont pas disponibles apparaîtront en grisé. Les touches qui ne sont pas disponibles seront désactivées et les icônes du menu à l'écran (OSD) correspondantes disparaîtront. Pour les modèles sans certaines fonctions, leurs paramètres et éléments liés n'apparaîtront pas sur le menu.



1. Appuyez le contrôleur 5 directions pour faire apparaître le **Menu Rapide**.
2. Sélectionnez **Menu** dans le **Menu Rapide**.
3. Utilisez  ou  pour sélectionner **Couleur**.
4. Sélectionnez  pour aller à un sous-menu, puis utilisez  ou  pour sélectionner un élément du menu.
5. Utilisez  ou  pour faire des ajustements ou  pour faire des sélections.
6. Pour retourner au menu précédent, sélectionnez .
7. Pour quitter le menu, sélectionnez .









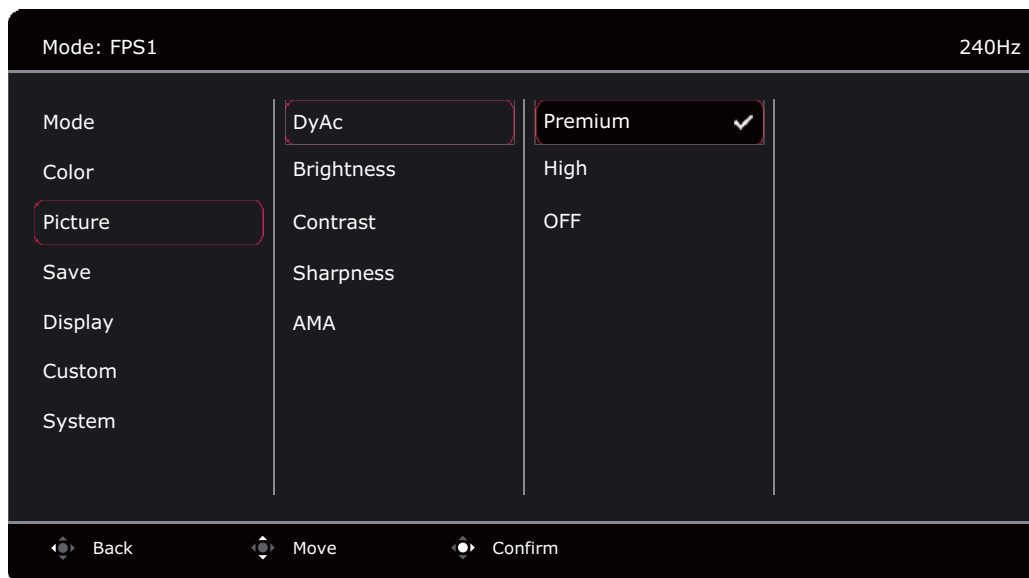

Élément	Fonction	Plage
<b>Black eQualizer</b>	Fait ressortir les teintes sombres en augmentant la luminosité sans changer les tons clairs.  Si l'image est trop claire ou ne contient presque pas de nuances sombres, ajuster la valeur de <b>Black eQualizer</b> peut ne pas apporter beaucoup de changement à l'image.	0 à 20
<b>Vibrance couleurs</b>	Fournit différents jeux de réglages de couleur. Une fois appliqué, vous pouvez ajuster certains des réglages de couleur dans les menus correspondants.	0 à 20
<b>Low Blue Light</b>	Diminue la lumière bleue émise par l'écran pour réduire le risque d'exposition à la lumière bleue de vos yeux.  La quantité de lumière bleue réduite dans chaque mode de low blue light (faible lumière bleue) varie et a été définie spécialement pour le scénario spécifié. Choisissez celui qui correspond à vos besoins.	0 à 10



Élément	Fonction		Plage
<b>Gamma</b>	Réglez la luminescence du ton.		<ul style="list-style-type: none"> <li>• 1</li> <li>• 2</li> <li>• 3</li> <li>• 4</li> <li>• 5</li> </ul>
<b>Temp. couleur</b>	<b>Normal</b>	Permet aux vidéos et aux photos d'être affichées en couleurs naturelles. C'est la couleur par défaut de l'usine.	
	<b>Bleuâtre</b>	Applique une teinte froide à l'image. Elle est prédéfinie à l'usine à la couleur blanche standard de l'industrie informatique.	
	<b>Rougeâtre</b>	Applique une teinte chaude à l'image. Elle est prédéfinie à l'usine à la couleur blanche standard de la presse.	
	<b>Défini par l'utilisateur</b>	<p>Le mélange des couleurs primaires Rouge, Vert et Bleu peut être modifié pour changer la teinte de la couleur de l'image. Allez aux menus <b>R</b> (rouge), <b>G</b> (vert) et <b>B</b> (bleu) se suivant pour modifier les paramètres.</p> <p>La diminution d'une ou plusieurs des couleurs réduira leur influence respective sur la teinte de la couleur de l'image. (P. ex. si vous réduisez le niveau bleu, l'image prendra graduellement une teinte jaunâtre. Si vous réduisez le vert, l'image prendra une teinte magenta.)</p>	<ul style="list-style-type: none"> <li>• <b>R</b> (0 à 100)</li> <li>• <b>G</b> (0 à 100)</li> <li>• <b>B</b> (0 à 100)</li> </ul>
<b>Color Weakness (Faiblesse chromatique)</b>	Ajuste la représentation de la correspondance des couleurs pour les personnes ayant une déficience de la vision des couleurs afin de distinguer facilement les couleurs.		
	<b>Filtre rouge</b>	Décide de l'effet produit par le filtre rouge. Un effet plus fort est produit lorsque la valeur augmente.	0 à 20
	<b>Filtre vert</b>	Décide de l'effet produit par le filtre vert. Un effet plus fort est produit lorsque la valeur augmente.	0 à 20
	<b>DÉSACT</b>	Désactive la fonction Color Weakness (Faiblesse chromatique).	

# Menu Image

Les options de menu disponibles peuvent varier selon les sources d'entrée, les fonctions et les réglages. Les options de menu qui ne sont pas disponibles apparaîtront en grisé. Les touches qui ne sont pas disponibles seront désactivées et les icônes du menu à l'écran (OSD) correspondantes disparaîtront. Pour les modèles sans certaines fonctions, leurs paramètres et éléments liés n'apparaîtront pas sur le menu.



1. Appuyez le contrôleur 5 directions pour faire apparaître le **Menu Rapide**.
2. Sélectionnez **Menu** dans le **Menu Rapide**.
3. Utilisez  ou  pour sélectionner **Image**.
4. Sélectionnez  pour aller à un sous-menu, puis utilisez  ou  pour sélectionner un élément du menu.
5. Utilisez  ou  pour faire des ajustements ou  pour faire des sélections.
6. Pour retourner au menu précédent, sélectionnez .
7. Pour quitter le menu, sélectionnez .

Élément	Fonction	Plage
<b>DyAc / DyAc<sup>+</sup></b> (certains modèles seulement)	La fonction Précision dynam. offre la stabilité du mouvement dans les jeux. Cette fonction n'est recommandée que lorsque le taux de rafraîchissement est de 100 Hz ou plus.  Une fois changé et enregistré, le réglage prend effet immédiatement et s'applique à tous les modes.  (XL241 IK uniquement) En raison des limites de conception du panneau, la luminosité sera réduite quand <b>DyAc</b> sera activé.	<ul style="list-style-type: none"> <li>• <b>Premium</b></li> <li>• <b>Élevée</b></li> <li>• <b>DÉSACT</b></li> </ul>
<b>Luminosité</b>	Ajuste la balance entre les niveaux lumineux et sombres.	0 à 100
<b>Contraste</b>	Ajuste le degré de différence entre les points sombres et les points lumineux.	0 à 100
<b>Finesse</b>	Ajuste la clarté et la visibilité des contours des sujets dans l'image.	1 à 10

Élément	Fonction	Plage
<b>AMA</b>	<p>Améliore le temps de réponse du niveau de gris du panneau LCD.</p>  Une fois changé et enregistré, le réglage prend effet immédiatement et s'applique à tous les modes.	<ul style="list-style-type: none"> <li>• <b>Premium</b></li> <li>• <b>Élevée</b></li> <li>• <b>Personnaliser</b> (XL2566K uniquement)</li> <li>• <b>DÉSACT</b></li> </ul>

# Menu Enr.

Les options de menu disponibles peuvent varier selon les sources d'entrée, les fonctions et les réglages. Les options de menu qui ne sont pas disponibles apparaîtront en grisé. Les touches qui ne sont pas disponibles seront désactivées et les icônes du menu à l'écran (OSD) correspondantes disparaîtront. Pour les modèles sans certaines fonctions, leurs paramètres et éléments liés n'apparaîtront pas sur le menu.

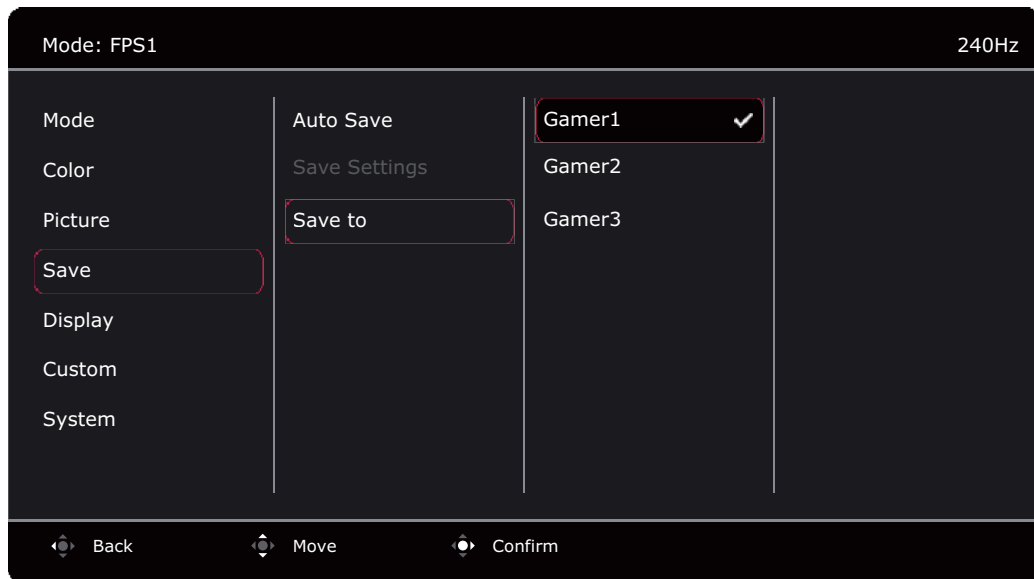

1. Appuyez le contrôleur 5 directions pour faire apparaître le **Menu Rapide**.
2. Sélectionnez **Menu** dans le **Menu Rapide**.
3. Utilisez ou pour sélectionner **Enr.**
4. Sélectionnez pour aller à un sous-menu, puis utilisez ou pour sélectionner un élément du menu.
5. Utilisez ou pour faire des ajustements ou pour faire des sélections.
6. Pour retourner au menu précédent, sélectionnez .
7. Pour quitter le menu, sélectionnez .

Élément	Fonction	Plage
<b>Auto Enr.</b>	Enregistre automatiquement les paramètres d'affichage ajustés dans le mode actuel. Si <b>Auto Enr.</b> est désactivé, vous devez aller à <b>Enr. &gt; Enreg. Réglages</b> pour enregistrer les paramètres manuellement dans le mode actuel après l'ajustement de l'affichage.	• <b>ACTIVÉ</b> • <b>DÉSACT</b>
<b>Enreg. Réglages</b>	Enregistre manuellement les paramètres d'affichage ajustés dans le mode actuel. Disponible uniquement quand <b>Auto Enr.</b> est désactivé.	• <b>OUI</b> • <b>NON</b>
<b>Enregistrer dans</b>	Enregistre un nouveau groupe de paramètres d'affichage personnalisés. Voir <a href="#">Configurer votre propre mode de jeu à la page 37</a> pour des informations sur l'application du mode de jeu.	• <b>Joueur1</b> • <b>Joueur2</b> • <b>Joueur3</b>



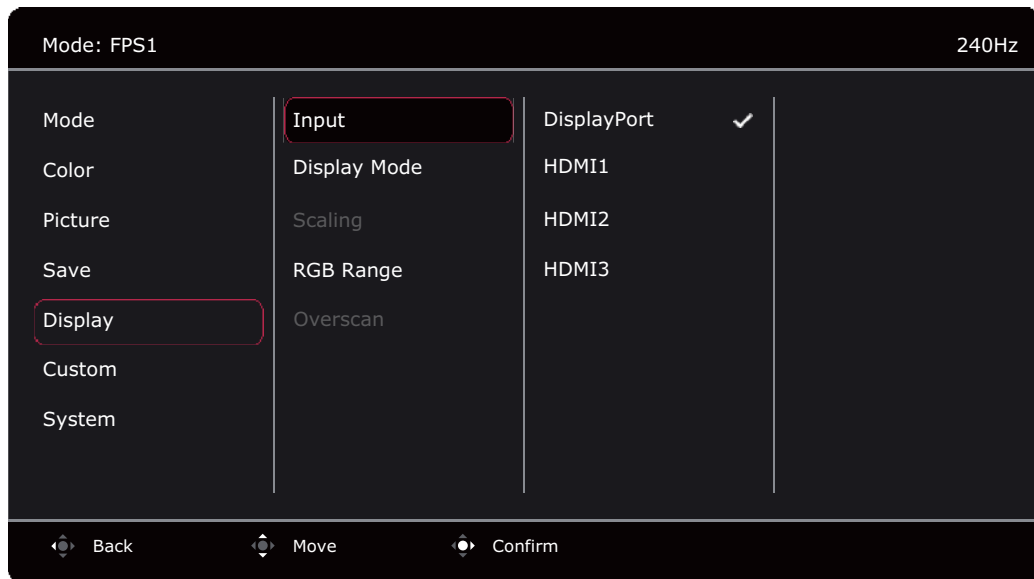

# Menu **Affich.**

Les options de menu disponibles peuvent varier selon les sources d'entrée, les fonctions et les réglages. Les options de menu qui ne sont pas disponibles apparaîtront en grisé. Les touches qui ne sont pas disponibles seront désactivées et les icônes du menu à l'écran (OSD) correspondantes disparaîtront. Pour les modèles sans certaines fonctions, leurs paramètres et éléments liés n'apparaîtront pas sur le menu.



1. Appuyez le contrôleur 5 directions pour faire apparaître le **Menu Rapide**.
2. Sélectionnez **Menu** dans le **Menu Rapide**.
3. Utilisez ou pour sélectionner **Affich.**
4. Sélectionnez pour aller à un sous-menu, puis utilisez ou pour sélectionner un élément du menu.
5. Utilisez ou pour faire des ajustements ou pour faire des sélections.
6. Pour retourner au menu précédent, sélectionnez .
7. Pour quitter le menu, sélectionnez .









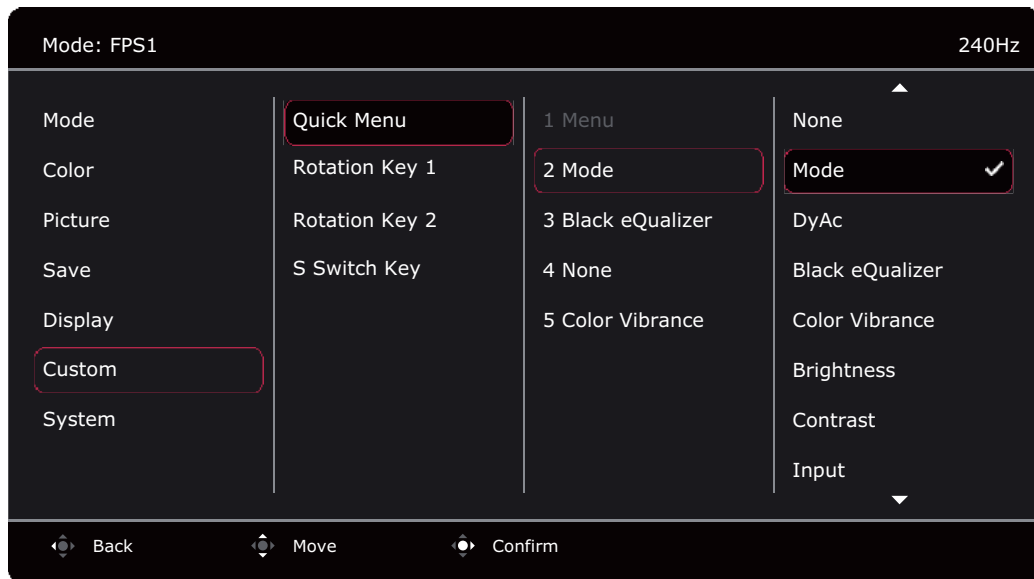

Élément	Fonction	Plage
<b>Entrée</b>	Utilisez ceci pour changer l'entrée à celle appropriée pour votre type de connexion de câble vidéo.	<ul style="list-style-type: none"> <li>• <b>DisplayPort</b></li> <li>• <b>HDMI I</b></li> <li>• <b>HDMI2</b></li> <li>• <b>HDMI3</b> (certains modèles seulement)</li> </ul>
<b>Mode d'affichage</b>	<p>Cette fonction est fournie pour permettre un autre format que 16:9 d'être affiché sans distorsion géométrique.</p> <p> Les options au-dessous de <b>Mode d'affichage</b> seront différentes selon les sources de signal d'entrée.</p> <p> Selon votre sélection de <b>Mode</b>, une option différente de <b>Mode d'affichage</b> est prédéfinie. Modifiez le réglage si nécessaire.</p>	
	<b>Plein</b>	Échelonne l'image d'entrée pour remplir l'écran. Idéal pour les images au format 16:9.

Élément	Fonction	Plage
	<b>Format</b> L'image d'entrée est affichée sans distorsion géométrique remplissant autant que possible l'affichage.	
	<b>1:1</b> Affiche l'image d'entrée dans sa résolution native sans l'échelonner.	
	<b>17" (4:3)</b> Affiche l'image en entrée comme sur un moniteur de 17" au format 4:3.	
	<b>19" (4:3)</b> Affiche l'image en entrée comme sur un moniteur de 19" au format 4:3.	
	<b>19" (5:4)</b> Affiche l'image en entrée comme sur un moniteur de 19" au format 5:4.	
	<b>19"L (16:10)</b> Affiche l'image en entrée comme sur un moniteur de 19"L au format 16:10.	
	<b>21,5" (16:9)</b> Affiche l'image en entrée comme sur un moniteur de 21,5" au format 16:9.	
	<b>22"L (16:10)</b> Affiche l'image en entrée comme sur un moniteur de 22"L au format 16:10.	
	<b>23"L (16:9)</b> Affiche l'image en entrée comme sur un moniteur de 23"L au format 16:9.	
	<b>23,6"L (16:9)</b> (certains modèles seulement) Affiche l'image en entrée comme sur un moniteur de 23,6"L au format 16:9.	
	<b>24"L (16:9)</b> (certains modèles seulement) Affiche l'image en entrée comme sur un moniteur de 24"L au format 16:9.	
<b>Échelonnage</b>	<p>Ajuste la taille d'affichage pour mieux correspondre à vos besoins.</p> <p> Pas disponible lorsque le <b>Mode d'affichage</b> est réglé sur <b>Plein</b> ou <b>Format</b>. Pour les autres modes (à l'exception de <b>1:1</b>), chaque mode avec son dernier réglage d'échelonnage peut être enregistré en tant qu'accès rapide.</p> <p> Si le <b>Mode d'affichage</b> est <b>1:1</b> (et la résolution de la source d'entrée est inférieure à 1920 x 1080), les 3 derniers paramètres d'échelonnage (dans différentes résolutions de la source d'entrée) seront enregistrés pour un accès rapide.</p>	0 à 100
<b>Gamme RVB</b>	Détermine la plage des échelles de couleur. Sélectionnez une option qui correspond au réglage de plage RGB de l'appareil connecté.	<ul style="list-style-type: none"> <li>• <b>Délect auto</b></li> <li>• <b>RGB (0~255)</b></li> <li>• <b>RGB (16~255)</b></li> </ul>
<b>Overscan</b>	Agrandit légèrement l'image d'entrée. Utilisez cette fonction pour cacher le bruit de bordure gênant s'il est présent autour de votre image.	<ul style="list-style-type: none"> <li>• <b>ACTIVÉ</b></li> <li>• <b>DÉSACT</b></li> </ul>

# Menu Personnalisé

Les options de menu disponibles peuvent varier selon les sources d'entrée, les fonctions et les réglages. Les options de menu qui ne sont pas disponibles apparaîtront en grisé. Les touches qui ne sont pas disponibles seront désactivées et les icônes du menu à l'écran (OSD) correspondantes disparaîtront. Pour les modèles sans certaines fonctions, leurs paramètres et éléments liés n'apparaîtront pas sur le menu.



1. Appuyez le contrôleur 5 directions pour faire apparaître le **Menu Rapide**.
2. Sélectionnez **Menu** dans le **Menu Rapide**.
3. Utilisez  ou  pour sélectionner **Personnalisé**.
4. Sélectionnez  pour aller à un sous-menu, puis utilisez  ou  pour sélectionner un élément du menu.
5. Utilisez  ou  pour faire des ajustements ou  pour faire des sélections.
6. Pour retourner au menu précédent, sélectionnez .
7. Pour quitter le menu, sélectionnez .









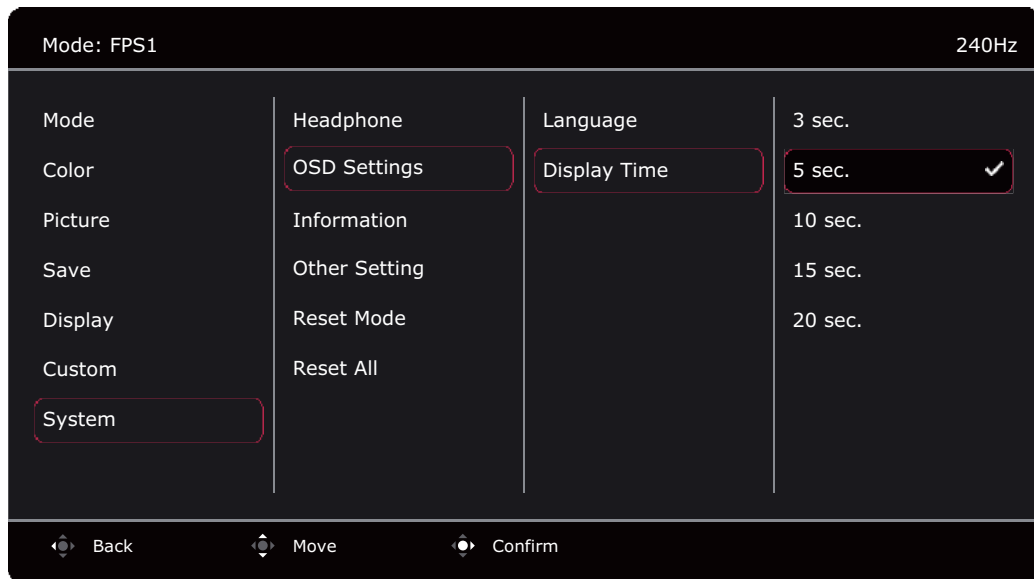

Élément	Fonction	Page
<b>Menu Rapide</b>	Définit 2 à 4 paramètres qui peuvent être fréquemment ajustés dans le <b>Menu Rapide</b> . Ne choisissez pas le même élément pour 2 paramètres ou ne choisissez pas <b>Aucun</b> pour plus de 2 paramètres. Voir <a href="#">Personnaliser le Menu Rapide à la page 36</a> pour plus d'informations.	<ul style="list-style-type: none"> <li>• <b>Aucun</b></li> <li>• <a href="#">Mode (consultez la page 42)</a></li> <li>• <a href="#">DyAc / DyAc+ (consultez la page 46)</a> (certains modèles seulement)</li> <li>• <a href="#">Black eQualizer (consultez la page 44)</a></li> <li>• <a href="#">Vibrance couleurs (consultez la page 44)</a></li> <li>• <a href="#">Luminosité (consultez la page 46)</a></li> <li>• <a href="#">FreeSync Premium / Adaptive-Sync (consultez la page 54)</a> (certains modèles seulement)</li> <li>• <a href="#">Contraste (consultez la page 46)</a></li> <li>• <a href="#">Entrée (consultez la page 49)</a></li> <li>• <a href="#">Low Blue Light (consultez la page 44)</a></li> <li>• <a href="#">Gamma (consultez la page 45)</a></li> <li>• <a href="#">Finesse (consultez la page 46)</a></li> <li>• <a href="#">AMA (consultez la page 47)</a></li> </ul>



Élément	Fonction	Plage
<b>Touche rotation 1</b>  <b>Touche rotation 2</b>	Définit la fonction à laquelle on accède par la touche rotation 1 / touche rotation 2 à l'arrière du moniteur. Voir <a href="#">Le panneau de commande à la page 31</a> pour l'emplacement de la touche. Sélectionnez d'abord une catégorie et choisissez jusqu'à 3 options accessibles par cette touche.	<ul style="list-style-type: none"> <li>• <a href="#">Mode (consultez la page 42)</a></li> <li>• <a href="#">DyAc / DyAc+ (consultez la page 46)</a> (certains modèles seulement)</li> <li>• <a href="#">AMA (consultez la page 47)</a></li> <li>• <a href="#">Entrée (consultez la page 49)</a></li> </ul>
<b>Touche S Switch</b>	Définit les fonctions accessibles par la touche S Switch sur le S Switch. Voir <a href="#">Le S Switch à la page 31</a> pour l'emplacement de la touche. Sélectionnez d'abord une catégorie et choisissez jusqu'à 3 options accessibles par cette touche.	<ul style="list-style-type: none"> <li>• <a href="#">Mode (consultez la page 42)</a></li> <li>• <a href="#">DyAc / DyAc+ (consultez la page 46)</a> (certains modèles seulement)</li> <li>• <a href="#">AMA (consultez la page 47)</a></li> <li>• <a href="#">Entrée (consultez la page 49)</a></li> </ul>



# Menu **Système**



Les options de menu disponibles peuvent varier selon les sources d'entrée, les fonctions et les réglages. Les options de menu qui ne sont pas disponibles apparaîtront en grisé. Les touches qui ne sont pas disponibles seront désactivées et les icônes du menu à l'écran (OSD) correspondantes disparaîtront. Pour les modèles sans certaines fonctions, leurs paramètres et éléments liés n'apparaîtront pas sur le menu.



1. Appuyez le contrôleur 5 directions pour faire apparaître le **Menu Rapide**.
2. Sélectionnez **Menu** dans le **Menu Rapide**.
3. Utilisez  ou  pour sélectionner **Système**.
4. Sélectionnez  pour aller à un sous-menu, puis utilisez  ou  pour sélectionner un élément du menu.
5. Utilisez  ou  pour faire des ajustements ou  pour faire des sélections.
6. Pour retourner au menu précédent, sélectionnez .
7. Pour quitter le menu, sélectionnez .

Élément	Fonction	Plage
<b>Paramètres ÉCO</b> (certains modèles seulement)	Fournit différentes plages de luminosité de l'écran. Quand c'est activé, la luminosité maximale est limitée pour consommer moins d'énergie. Pour utiliser votre moniteur, désactivez la fonction pour bénéficier des paramètres de couleur optimaux de votre moniteur.	• <b>ACTIVÉ</b> • <b>DÉSACT</b>
<b>FreeSync Premium / Adaptive-Sync</b> (certains modèles seulement)	Active ou désactive la fonction FreeSync™ Premium/ Adaptive-Sync.  Faites attention aux messages à l'écran avant le changement de fonction.  Une fois changé et enregistré, le réglage prend effet immédiatement et s'applique à tous les modes.	• <b>ACTIVÉ</b> • <b>DÉSACT</b>

Élément	Fonction		Plage
<b>Casque</b>	<b>Volume</b>	Ajuste le volume audio.  Du fait de la limite graphique sur certaines cartes graphiques, la prise casque sur le moniteur peut ne pas sortir le signal audio. Pour sortir le signal audio dans ce cas, veuillez utiliser la prise casque sur le PC.	0 à 100
	<b>Muet</b>	Désactive le son.	<ul style="list-style-type: none"> <li>• <b>ACTIVÉ</b></li> <li>• <b>DÉSACT</b></li> </ul>
<b>Paramètres OSD</b>	<b>Langue</b>	Définit la langue du menu à l'écran (OSD).  Les options de langue affichées sur le menu à l'écran (OSD) peuvent être différentes de celles affichées à droite, selon le produit fourni dans votre région.	<ul style="list-style-type: none"> <li>• <b>English</b></li> <li>• <b>Français</b></li> <li>• <b>Deutsch</b></li> <li>• <b>Italiano</b></li> <li>• <b>Español</b></li> <li>• <b>Polski</b></li> <li>• <b>Česky</b></li> <li>• <b>Magyar</b></li> <li>• <b>Română</b></li> <li>• <b>Nederlands</b></li> <li>• <b>Русский</b></li> <li>• <b>Svenska</b></li> <li>• <b>Português</b></li> <li>• العربية</li> <li>• 日本語</li> <li>• 한국어</li> <li>• 繁體中文</li> <li>• 简体中文</li> </ul>
	<b>Temps d'affichage</b>	Ajuste le temps d'affichage du menu à l'écran (OSD).	<ul style="list-style-type: none"> <li>• <b>3 sec.</b></li> <li>• <b>5 sec.</b></li> <li>• <b>10 sec.</b></li> <li>• <b>15 sec.</b></li> <li>• <b>20 sec.</b></li> </ul>
<b>Information</b>	Affiche les informations sur le produit.		<ul style="list-style-type: none"> <li>• <b>Nom de modèle</b></li> <li>• <b>Entrée</b></li> <li>• <b>Résolution optimale</b> (meilleure avec le moniteur)</li> <li>• <b>FreeSync Premium</b> (certains modèles seulement)</li> </ul>

Élément	Fonction		Plage
<b>Autres réglages</b>	<b>Avis de résolution</b>	Choisit d'afficher ou non l'avis de résolution de la résolution recommandée quand une nouvelle source d'entrée est détectée par le moniteur.	• <b>ACTIVÉ</b> • <b>DÉSACT</b>
	<b>Vibreur</b>	Active ou désactive le son des touches de commande.	• <b>ACTIVÉ</b> • <b>DÉSACT</b>
	<b>Com.auto entrée</b>	Permet de détecter automatiquement la source d'entrée disponible.	• <b>ACTIVÉ</b> • <b>DÉSACT</b>
	<b>Alim. auto. désact.</b>	Paramétrez le temps au bout duquel l'écran s'éteindra automatiquement et se mettra en mode économie d'énergie.	• <b>DÉSACT</b> • <b>10 min</b> • <b>20 min</b> • <b>30 min</b>
	<b>Veille profonde (certains modèles seulement)</b>	Permet d'activer/désactiver le mode veille profonde (économie d'énergie) en éteignant le moniteur. S'il est activé, le moniteur passe en mode veille profonde en appuyant sur le bouton d'alimentation et consomme moins d'énergie. S'il est désactivé, le moniteur éteint le rétroéclairage sans passer en mode veille profonde en appuyant sur le bouton d'alimentation.	• <b>ACTIVÉ</b> • <b>DÉSACT</b>
	<b>Voyant DEL</b>	Détermine la luminosité du voyant DEL.	• <b>ACTIVÉ</b> • <b>DÉSACT</b>
	<b>DDC/CI</b>	Permet aux paramètres du moniteur d'être définis via le logiciel sur l'ordinateur.  DDC/CI est l'acronyme de Display Data Channel/ Command Interface, qui a été développée par la Video Electronics Standards Association (VESA) pour étendre le standard DDC existant. La capacité DDC/CI permet aux commandes du moniteur d'être envoyées via logiciel pour les diagnostics à distance.	• <b>ACTIVÉ</b> • <b>DÉSACT</b>
<b>Réinit. mode</b>	Réinitialise le mode d'image actuel ou tous les modes d'image.		
	<b>Mode actuel</b>	Réinitialise le mode d'image actuel. Si le mode actuel est <b>Joueur1 / Joueur2 / Joueur3</b> et qu'un S Switch est connecté au moniteur, le même mode sur le moniteur et le S Switch sera réinitialisé.	
	<b>Tous les modes</b>	Réinitialise tous les modes d'image. Si un S Switch est connecté à votre moniteur lors de cette opération, les réglages du mode de jeu enregistrés sur S Switch seront également réinitialisés.	
<b>Rétablir tout</b>	Rétablit tous les réglages de mode, de couleur et de géométrie aux valeurs par défaut de l'usine.  Si un S Switch est connecté à votre moniteur lors de cette opération, les réglages du mode de jeu enregistrés sur S Switch seront également réinitialisés. Débranchez d'abord le S Switch si vous souhaitez conserver les réglages du mode de jeu sur lui.	• <b>OUI</b> • <b>NON</b>	



## Foire aux questions (FAQ)

Si vos problèmes persistent après avoir vérifié ce manuel, veuillez contacter votre lieu d'achat ou visitez le site Web local sur [ZOWIE.BenQ.com](http://ZOWIE.BenQ.com) pour plus d'assistance et de service client local.



[ZOWIE.BenQ.com](http://ZOWIE.BenQ.com) > **Support (Assistance)** > **FAQs (FAQ)** ou **Download & FAQ (Téléchargement et FAQ)** > nom de modèle

## Imagerie

- ?** Les couleurs de l'image ne sont pas correctes.
- ✓** L'image présente une teinte jaunâtre, bleutée ou rosée.

  - Le mode d'image par défaut est **JTSI** (pour les jeux JTS) ou **ÉCO**, selon le produit fourni pour votre région. Si vous préférez d'autres modes d'image, allez à **Mode** et changez le paramètre.
  - Si l'image présente une teinte jaunâtre, bleutée ou rosée, allez à **Système** et **Réinit. mode** pour réinitialiser les réglages de couleurs aux valeurs par défaut de l'usine.

Si l'image n'est toujours pas correcte et que la couleur du menu à l'écran (OSD) est elle aussi anormale, l'une des trois couleurs primaires est absente du signal d'entrée. Vérifiez alors les connecteurs du câble de signal. Si vous constatez qu'une broche est pliée ou cassée, contactez votre revendeur.
- ?** L'image est floue.
- ✓** Téléchargez le fichier **Resolution (Résolution)** depuis le site Web (voir [Assistance produit à la page 3](#)). Voir « **Ajuster la résolution de l'écran** ». Ensuite, sélectionnez la résolution, la fréquence de rafraîchissement et effectuez les ajustements en fonction de ces instructions.
- ?** L'image n'est-elle floue qu'à une résolution inférieure à la résolution native (maximale) ?
- ✓** Téléchargez le fichier **Resolution (Résolution)** depuis le site Web (voir [Assistance produit à la page 3](#)). Voir « **Ajuster la résolution de l'écran** ». Sélectionnez la résolution native.
- ?** Des erreurs de pixels sont visibles.

Certains pixels sont toujours noirs, un ou plusieurs pixels sont toujours blancs, un ou plusieurs pixels sont toujours rouges, verts, bleus ou d'une autre couleur.
- ✓**

  - Nettoyez l'écran LCD.
  - Mettez sous tension puis hors tension.
  - Il s'agit de pixels qui restent allumés ou éteints en permanence, c'est un défaut naturel se produisant dans la technologie LCD.
- ?** L'image est déformée, clignote ou scintille.
- ✓** Téléchargez le fichier **Resolution (Résolution)** depuis le site Web (voir [Assistance produit à la page 3](#)). Voir « **Ajuster la résolution de l'écran** ». Ensuite, sélectionnez la résolution, la fréquence de rafraîchissement et effectuez les ajustements en fonction de ces instructions.

- ❓ Vous utilisez le moniteur dans sa résolution native, mais l'image est toujours déformée.
- ✅ Les images de sources différentes peuvent apparaître déformées ou étirées sur le moniteur utilisé dans sa résolution native. Pour la performance d'affichage optimale de chaque source d'entrée, vous pouvez utiliser la fonction **Mode d'affichage** pour définir un format approprié pour les sources d'entrée. Voir [Mode d'affichage à la page 49](#) pour des détails.
- ❓ L'image est déplacée dans une direction déterminée.
- ✅ Téléchargez le fichier **Resolution (Résolution)** depuis le site Web (voir [Assistance produit à la page 3](#)). Voir « **Ajuster la résolution de l'écran** ». Ensuite, sélectionnez la résolution, la fréquence de rafraîchissement et effectuez les ajustements en fonction de ces instructions.
- ❓ Une légère ombre de l'image statique affichée est visible à l'écran.
- ✅
  - Activez la fonction de gestion de l'alimentation pour permettre à votre ordinateur et votre moniteur d'entrer en mode de veille basse consommation lorsqu'ils ne sont pas utilisés.
  - Utilisez un écran de veille pour éviter la rétention des images.

## Voyant DÉL d'alimentation

- ❓ Si le témoin DÉL est blanc ou orange.
- ✅
  - Si la DÉL est allumée en blanc continu, le moniteur est allumé.
  - Si la DÉL est allumée en blanc et que le message **Hors de portée** s'affiche à l'écran, cela signifie que vous utilisez un mode d'affichage non pris en charge par le moniteur. Changez alors le paramétrage en sélectionnant un mode d'affichage admis. Téléchargez le fichier **Resolution (Résolution)** depuis le site Web (voir [Assistance produit à la page 3](#)). Voir « **Ajuster la résolution de l'écran** ». Ensuite, sélectionnez la résolution, la fréquence de rafraîchissement et effectuez les ajustements en fonction de ces instructions.
  - Si la DÉL est allumée en orange, le mode d'économie d'énergie est actif. Appuyez sur n'importe quelle touche du clavier ou déplacez la souris. Si cette action ne résout pas le problème, vérifiez les connecteurs du câble de signal. Si vous constatez qu'une broche est pliée ou cassée, contactez votre revendeur.
  - Si la DÉL est éteinte, contrôlez la prise secteur, l'alimentation électrique externe et l'interrupteur de mise sous tension.

## Commandes du menu à l'écran (OSD)

- ❓ Les commandes OSD sont inaccessibles.
- ✅ Pour déverrouiller les commandes OSD quand elle est prédéfinie pour être verrouillée, appuyez et maintenez une touche pendant 10 secondes.

## Messages du menu à l'écran (OSD)

- ❓ Un message **Hors de portée** sur l'écran lors du démarrage de l'ordinateur.
- ✅ S'il y a un message **Hors de portée** sur l'écran lors du démarrage de l'ordinateur, cela signifie une compatibilité de l'ordinateur due au système d'exploitation ou à la carte graphique. Le système ajustera automatiquement le taux de rafraîchissement. Attendez simplement que le système d'exploitation soit lancé.

## Son



Aucun son ne peut être entendu sur les haut-parleurs externes connectés.



- Retirez votre casque (si le casque est connecté au moniteur).
- Vérifiez si la prise casque est correctement connectée.
- Si les haut-parleurs externes sont de type USB, vérifiez si la connexion USB est OK.
- Augmentez le volume (le volume peut être muet ou trop faible) sur les haut-parleurs externes.