

# BAR 40

**Klipsch**

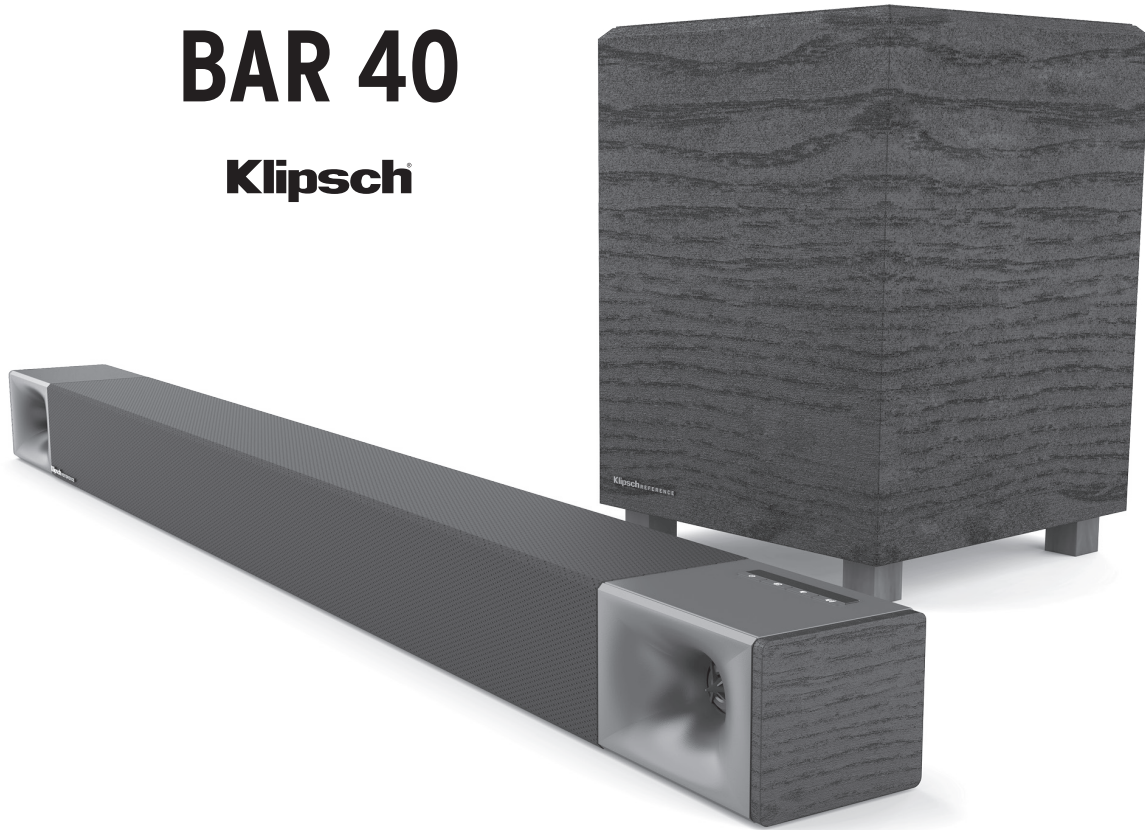

## TABLE OF CONTENTS

- 1-2 - INSIDE
- 3-4 - SOUND BAR
  - 5 - SOUND BAR PLACEMENT
  - 6 - CONNECTIONS - HDMI-ARC
  - 7 - TURN OFF TV SPEAKERS
  - 8 - CONNECTIONS - DIGITAL OPTICAL
  - 9 - CONNECTIONS - 3.5MM AUXILIARY
- 10 - SUBWOOFER PLACEMENT
- 11 - SUBWOOFER WIRELESS CONNECTION
- 12 - SUBWOOFER RECONNECT
- 13-14 - REMOTE
- 15-16 - SURROUND MODES
- 17-18 - **BLUETOOTH®** WIRELESS TECHNOLOGY
- 19-20 - TV REMOTE PROGRAMMING
  - 21 - REMOTE CONTROL CODES
  - 22 - LED ON/OFF
  - 23 - FACTORY RESET
  - 23 - CARE AND CLEANING

## INSIDE

CONTENU • CONTENIDO • INHALT • CONTENUTO • CONTEÚDO • 目录 • داخل العبوة

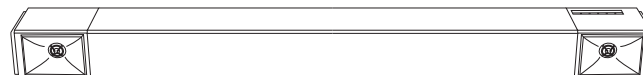

Sound Bar

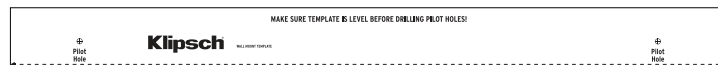

Wall-Mount Template

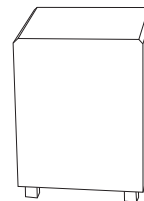

Subwoofer



Remote

<p><b>Sound Bar</b>            Barre de son            Barra de sonido            Soundbar            SoundBar            Barra sonora            条形音箱</p>	<p><b>Subwoofer</b>            Caisson de graves            Subwoofer            Subwoofer            Subwoofer            Subwoofer            低音炮</p>	<p><b>Wall-Mount Template</b>            Gabarit de montage mural            Plantilla de montaje en la pared            Wandbefestigungsschablone            Dima per il fissaggio a parete            Modelo para instalação na parede            挂壁模板</p>	<p><b>Remote</b>            Télécommande            Control remoto            Fernbedienung            Telecomando            Controle remoto            遙控器</p>
--	---	--	--

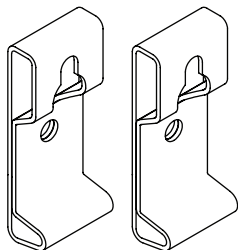

Wall Mount Brackets (2)

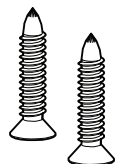

1/4" - 20 Screws (2)

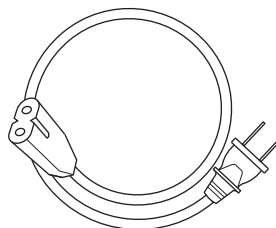

Power Cord (2)

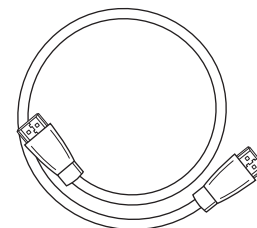

HDMI Cable

### Wall Mount Brackets

Supports pour montage mural  
Soportes de montaje en la pared  
Wandhalterungen  
Staffe per montaggio a parete  
Suportes para montagem em parede  
壁挂式支架

### 1/4" - 20 Screws

20 vis pour montage mural  
Tornillos de 1/4 plg. - 20  
1/4" - 20 Schrauben  
Viti 1/4" - 20  
Parafusos 1/4"-20  
1/4" - 20 螺钉

### Power Cord

Cordon d'alimentation  
Cordón de alimentación  
Gleichstromkabel  
Cavo di alimentazione  
Cabo de alimentação  
直流电源线

### HDMI Cable

Câble HDMI  
Cable de HDMI  
HDMI-Kabel  
Cavo HDMI  
Cabo HDMI  
HDMI 电缆

# SOUND BAR

BARRE DE SON • BARRA DE SONIDO • SOUND BAR • SOUND BAR • BARRA SONORA • 条形音箱

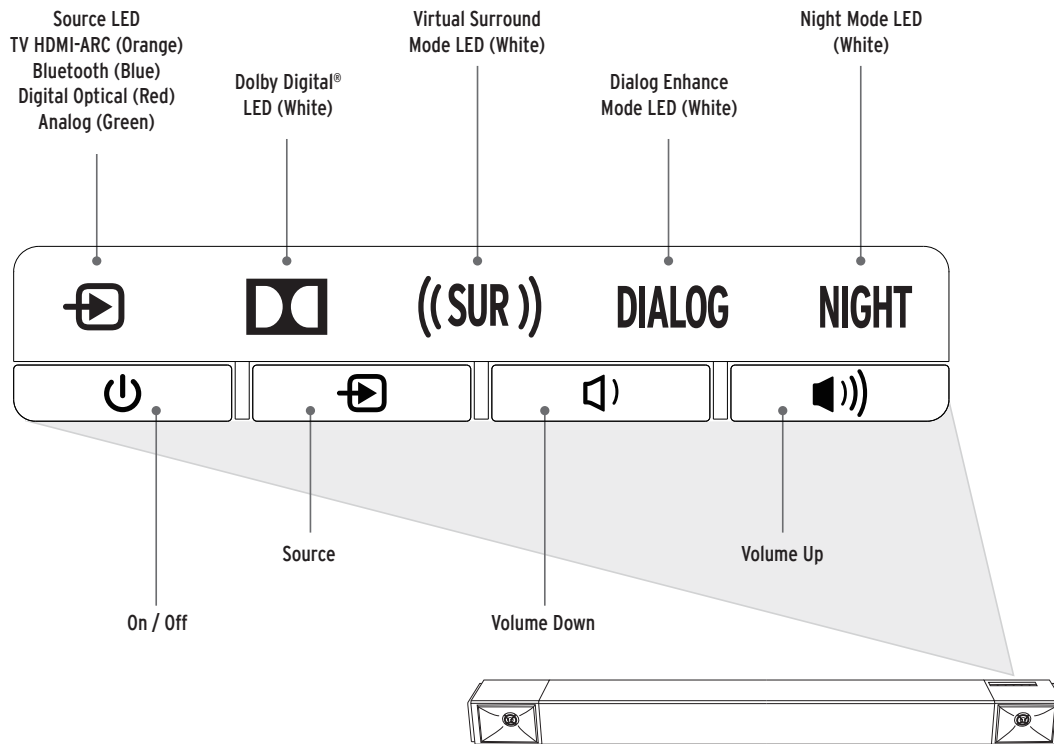

<p><b>Bluetooth® LED (Blue)</b></p> <p>DEL Bluetooth (Bleu)          LED de fuente Bluetooth (Azul)          Bluetooth-LED (Blau)          LED segnale Bluetooth (Blu)          LED do Bluetooth (Azul)          蓝牙 LED 灯 (蓝色)</p>	<p><b>Analog LED (Green)</b></p> <p>DEL Analogique (Vert)          LED de fuente analógica (Verde)          Analog-LED (Grün)          LED segnale analogico (Verde)          LED analógico (Verde)          模拟 LED 灯 (绿)</p>	<p><b>Digital Optical LED (Red)</b></p> <p>DEL Optique numérique (Rouge)          LED de fuente óptica digital (Rojo)          Digital-optische LED (Rote)          LED segnale ottico digitale (Rosso)          LED ótico digital (Vermelho)          数字光学 LED 灯 (红)</p>	<p><b>DTS LED (White)</b></p> <p>DEL Optique numérique (Rouge)          LED de fuente óptica digital (Rojo)          Digital-optische LED (Rote)          LED segnale ottico digitale (Rosso)          LED ótico digital (Vermelho)          数字光学 LED 灯 (红)</p>
--	---	---	---

<p><b>TV Source LED (White)</b></p> <p>DEL Source TV (blanc)          Indicador LED de fuente de TV (blanco)          TV-Quellen-LED (Weiß)          LED segnale TV (bianca)          LED de fonte - TV (branco)          电视电源 LED (白色)</p>	<p><b>Dolby Digital LED (Orange)</b></p> <p>DEL Dolby Digital (orange)          LED de Dolby Digital (naranja)          Dolby-Digital-LED (orange)          LED segnale Dolby Digital (arancia)          LED Dolby Digital (laranja)          杜比数字 LED 灯 (橙子)</p>	<p><b>Virtual Surround Mode LED (White)</b></p> <p>DEL Mode ambiophonique virtuel (blanc)          LED de modalidad de surround virtual (blanco)          LED Virtuel Surroundmodus (Weiß)          LED modalità surround virtuale (bianca)          LED do modo surround virtual (branco)          虚拟环绕声模式 LED 灯 (白色)</p>	<p><b>Dialog Enhance Mode LED (White)</b></p> <p>DEL Mode d'égalisation d'accentuation vocale (blanc)          LED de modalidad de equalización de mejoramiento de voz (blanco)          LED EQ-Modus für verbesserte Stimmen (Weiß)          LED modalità equalizzatore potenziamento vocale (bianca)          LED do modo de EQ de melhoria de voz (branco)          音效增强均衡器模式 LED 灯 (白色)</p>	<p><b>Night Mode LED (White)</b></p> <p>DEL Mode nocturne (blanc)          LED de modalidad nocturna (blanco)          Nachtmodus-LED (Weiß)          LED modalità notturna (bianca)          LED do modo noturno (branco)          夜间模式 LED 灯 (白色)</p>
---	---	--	---	---

<p><b>On / Off</b></p> <p>Sous tension / Hors tension          Encendido / Apagado          Ein / Aus          Acceso / Spento          Ligar / Desligar          开/关</p>	<p><b>Source Select (Toggle)</b></p> <p>Sélection de la source (commutation)          Selección de fuente (cíclica)          Quellenwahl (Umschalten)          Selezione segnale (in sequenza ciclica)          Seleção da fonte (Alternar)          电源选择 (切换)</p>	<p><b>Volume Down</b></p> <p>Volume bas          Bajada de volumen          Leiser          Riduzione volume          Diminuir o volume          音量减小</p>	<p><b>Volume Up</b></p> <p>Volume haut          Subida de volumen          Lauter          Aumento volume          Aumentar o volume          音量增大</p>
---	--	---	--

# DIRECT WALL MOUNTING

MONTAGE MURAL DIRECT • MONTAJE DIRECTO EN LA PARED • DIREKTE WANDBEFESTIGUNG • MONTAGGIO DIRETTO A PARETE • MONTAGEM DIRETA NA PAREDE • 直接墙上安装

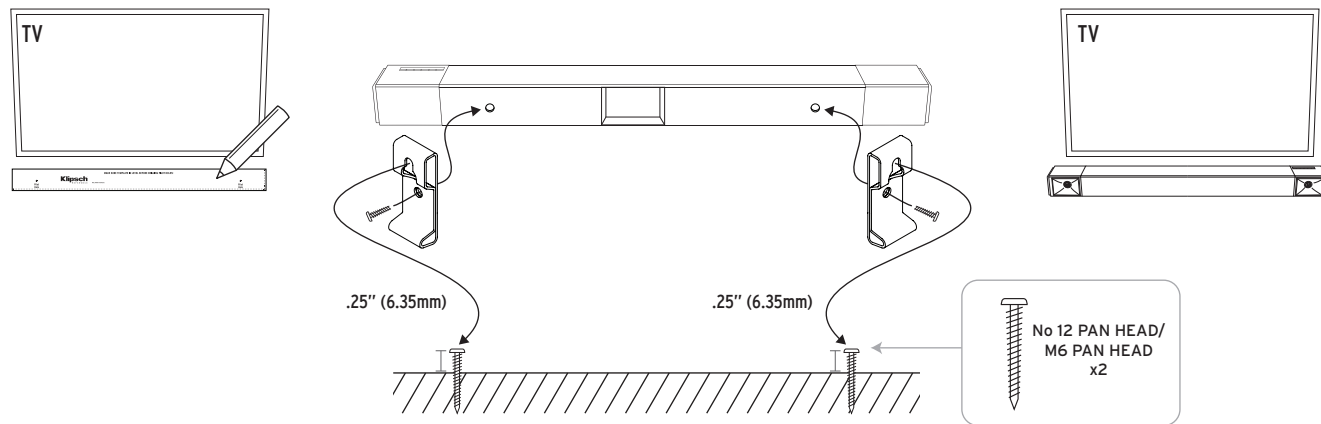

# TV MOUNT MOUNTING

MONTAGE POUR TÉLÉVISEURS • MONTAJE DEL SOPORTE DEL TELEVISOR • TV-WANDBEFESTIGUNG • MONTAGGIO DEL SUPPORTO DEL TELEVISORE • MONTAGEM EM SUPORTE DE TV • 电视架安装

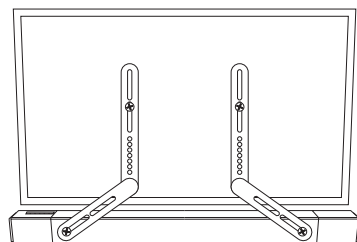

## BRACKET NOT INCLUDED

SUPPORT NOT INCLUDED  
NO SE INCLUYE EL SOPORTE  
HALTERUNG NICHT IM LIEFERUMFANG ENTHALTEN  
STAFFA NON INCLUSA  
SUPORTE NÃO INCLUIDO  
不包括支架

## CONNECTIONS - HDMI-ARC (IF TV HAS NO HDMI-ARC OUT SEE NEXT PAGE)

CONNEXIONS - HDMI-ARC • CONEXIONES - HDMI-ARC • ANSCHLÜSSE - HDMI-ARC • CONNESSIONI - HDMI-ARC • CONEXÕES - HDMI-ARC • 连接 - HDMI-ARC • (HDMI قناة عودة الصوت) HDMI ARC - التوصيلات

A Basic TV HDMI input will not transfer the TV audio signal to the Sound Bar. The Bar 40 Sound Bar will only receive TV audio through HDMI-ARC (with CEC turned ON), Optical or Analog connection.

Une entrée TV HDMI de base ne transférera pas le signal audio TV vers la barre de son. La barre de son Bar 40 ne recevra l'audio TV qu'au moyen d'une connexion HDMI-ARC (avec CEC sur MARCHE (ON)), Optique ou Analogique.

Una entrada básica de HDMI de una TV no transfiere la señal de audio de la TV a la barra de sonido. La barra de sonido Bar 40 solo recibirá el audio de la TV a través de una conexión óptica o analógica de tipo HDMI-ARC (con el CEC encendido).

Ein einfacher HDMI-Eingang kann das TV-Audiosignal nicht an die Sound Bar übertragen. Die Bar 40 Sound Bar kann das TV-Audiosignal nur über HDMI-ARC (bei aktiviertem CEC), eine optische oder analoge Verbindung empfangen.

Il normale input televisivo HDMI non permette di trasmettere i segnali audio televisivi alla sound bar. La sound bar Bar 40 riceve i segnali audio televisivi soltanto dai connettori HDMI-ARC (con CEC impostata su ON), ottici o analogici.

Uma entrada HDMI TV básica não transfere o sinal de áudio da TV para a barra de som. A barra de som Bar 40 recebe áudio da TV somente através de uma conexão HDMI-ARC (com CEC ligado), óptica ou analógica.

一个基本的电视 HDMI 输入端不会将电视音频信号传送到声霸扬声器。Bar 40 声霸扬声器只能通过 HDMI-ARC (CEC 打开状态下) 接收电视音频、光学或类比信号。

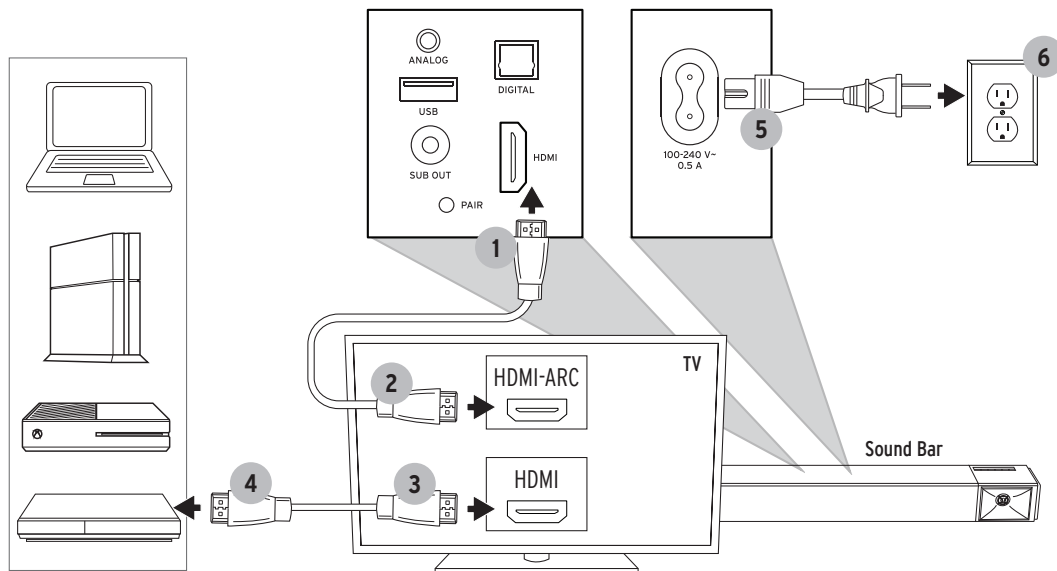

Si le téléviseur n'est pas équipé d'une sortie HDMI-ARC, reportez-vous à la page suivante

Si el televisor no tiene salida HDMI-ARC, vea la página siguiente

Wenn Fernseher nicht über einen HDMI-ARC-Ausgang verfügt, siehe nächste Seite

Se il televisore non ha un'uscita HDMI-ARC vedere alla pagina successiva

Se a TV não tiver saída HDMI-ARC, consulte a próxima página

如果电视没有 HDMI-ARC 输出，请参见下一页

## TURN OFF TV SPEAKERS

MISE HORS TENSION DES HAUT-PARLEURS DU TÉLÉVISEUR • APAGADO DE LOS ALTAVOCES DEL TELEVISOR • TV-LAUTSPRECHER DEAKTIVIEREN • SPEGNIMENTO DEGLI ALTOPARLANTI DEL TELEVISORE  
DESLLIGUE OS ALTO-FALANTES DA TV • 关闭电视机扬声器

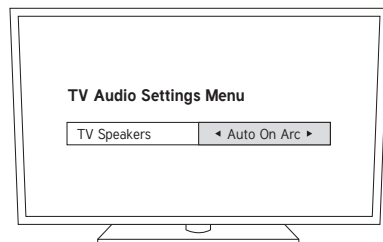

**(Recommended)**

OR

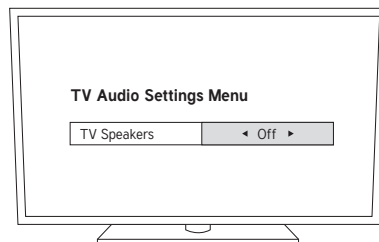

OR

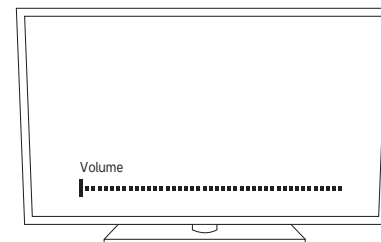

OU RÉGLER SUR AUTO SUR ARC  
O BIEN FIJAR EN "AUTO ON ARC"  
ODER BEI ARC AUF AUTOMATISCH EINSTELLEN  
OPPURE IMPOSTARE SU AUTO ON ARC  
OU CONFIGURE PARA "AUTO ON ARC"  
或设置为 "AUTO ON ARC"



## CONNECTIONS - DIGITAL OPTICAL (IF TV HAS NO OPTICAL OUT SEE NEXT PAGE)

CONEXÕES - ÓTICA DIGITAL (SE A TV NÃO TIVER SAÍDA ÓTICA, CONSULTE A PRÓXIMA PÁGINA) • CONEXIONES - DIGITAL ÓPTICA (SI EL TELEVISOR NO TIENE SALIDA ÓPTICA, VEA LA PÁGINA SIGUIENTE.) • ANSCHLÜSSE - DIGITAL-OPTISCH (WENN TV KEINEN OPTISCHEN AUSGANG HAT, SIEHE NÄCHSTE SEITE) • CONNESSIONI - OTTICA DIGITALE (SE IL TELEVISORE NON HA UN'USCITA OTTICA, VEDERE ALLA PAGINA SUCCESSIVA) • CONEXÕES - ÓTICA DIGITAL (SE A TV NÃO TIVER SAÍDA ÓTICA, CONSULTE A PRÓXIMA PÁGINA) • 连接 - 数字光学 (如果电视没有光学输出, 请参见下一页)

**CABLE NOT INCLUDED**  
CÂBLE NON INCLUS  
NO SE INCLUYE EL CABLE  
KABEL NICHT IM LIEFERUMFANG ENTHALTEN  
CAVO NON INCLUSO  
CABO NÃO INCLuíDO  
不包括电缆

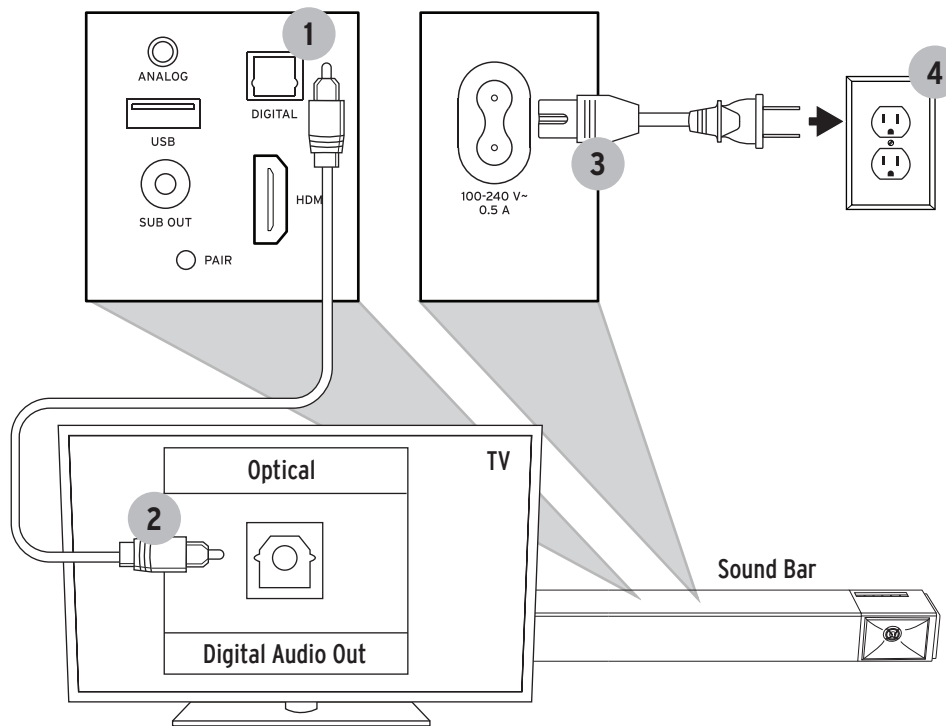

## CONNECTIONS - 3.5mm AUXILIARY

CONNEXIONS - AUXILIAIRE 3,5MM • CONEXIONES - 3.5 MM AUXILIAR • ANSCHLÜSSE - 3,5-MM-AUX • CONNESSIONI - INGRESSO AUSILIARIO DA 3,5 MM • CONEXÕES - AUXILIAR DE 3,5 MM • 连接 - 3.5MM 辅助电缆

### CABLE NOT INCLUDED

CÂBLE NON INCLUS  
NO SE INCLUYE EL CABLE  
KABEL NICHT IM LIEFERUMFANG  
ENTHALTEN  
CAVO NON INCLUSO  
CABO NÃO INCLuíDO  
不包括电缆

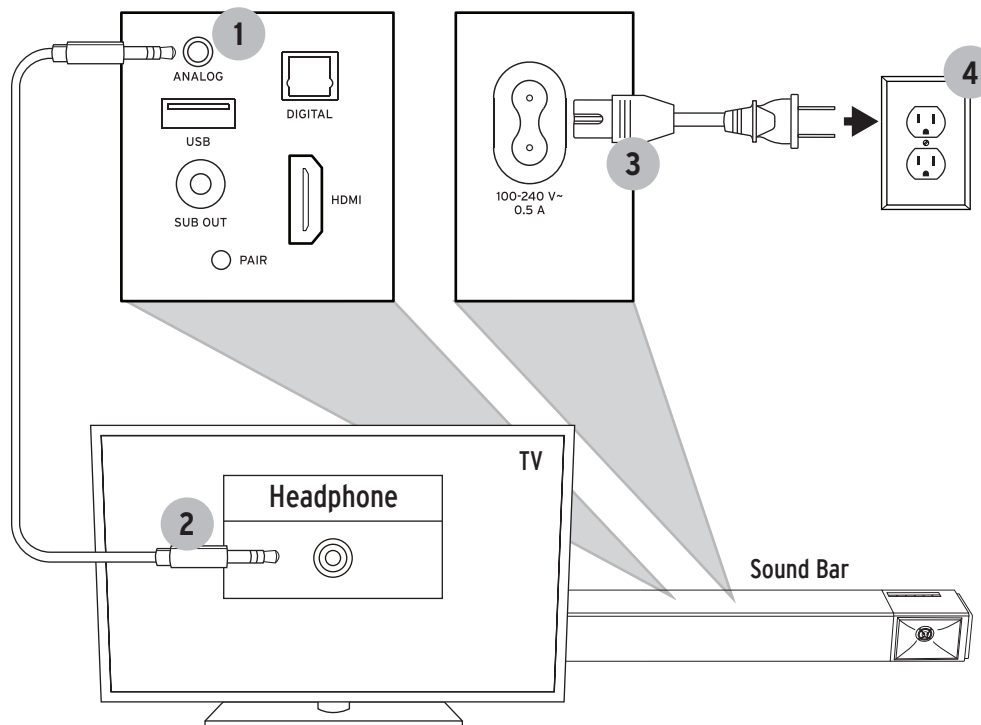

# SUBWOOFER PLACEMENT

POSITIONNEMENT DU CAISSON DE GRAVES • UBICACIÓN DEL SUBWOOFER • SUBWOOFER-PLATZIERUNG • COLLOCAZIONE DEL SUBWOOFER • POSIÇÃO DO SUBWOOFER • 低音炮布置

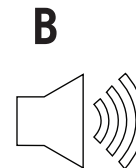
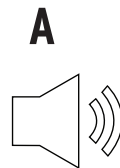
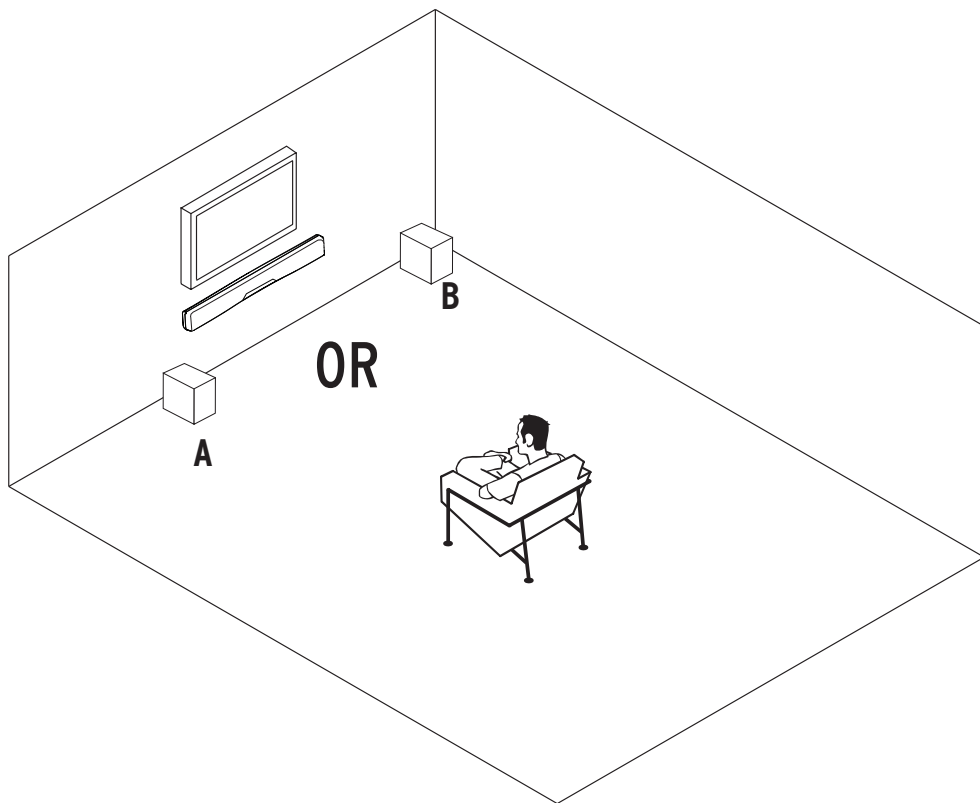

Corner placement will increase the amount of bass output, while placing the subwoofer along the middle of a wall, or out in the room will decrease the amount of bass output.

Une position en coin augmentera le volume des graves, tandis qu'une position au milieu d'un mur, ou au milieu de la pièce, réduira le volume des graves.

Poner el subwoofer en una esquina aumenta el rendimiento de bajos; ponerlo al centro de la pared o fuera de la sala lo disminuye.

Platzierung in einer Ecke steigert die Bassleistung, während eine Platzierung an der Mitte einer Wand oder von den Wänden entfernt die Bassleistung verringert.

Collocandolo in un angolo si aumenta il livello dell'uscita ai bassi, mentre se lo si colloca presso il centro di una parete o lontano dalle pareti si diminuisce tale livello.

Se a unidade for colocada em um canto ela aumentará a reprodução de graves. Se for colocada no meio de uma parede, ou em um espaço aberto no ambiente, a reprodução de graves diminuirá.

述建议把低音炮放置在角落位置，则其低音输出量会增加。

# SUBWOOFER WIRELESS CONNECTION

CONNEXION SANS FIL DU CAISSON DE GRAVES • CONEXIÓN INALÁMBRICA DEL SUBWOOFER • DRAHTLOSE VERBINDUNG ZUM SUBWOOFER • CONNESSIONE WIRELESS CON IL SUBWOOFER • CONEXÃO SEM FIO DO SUBWOOFER • 低音炮无线连接

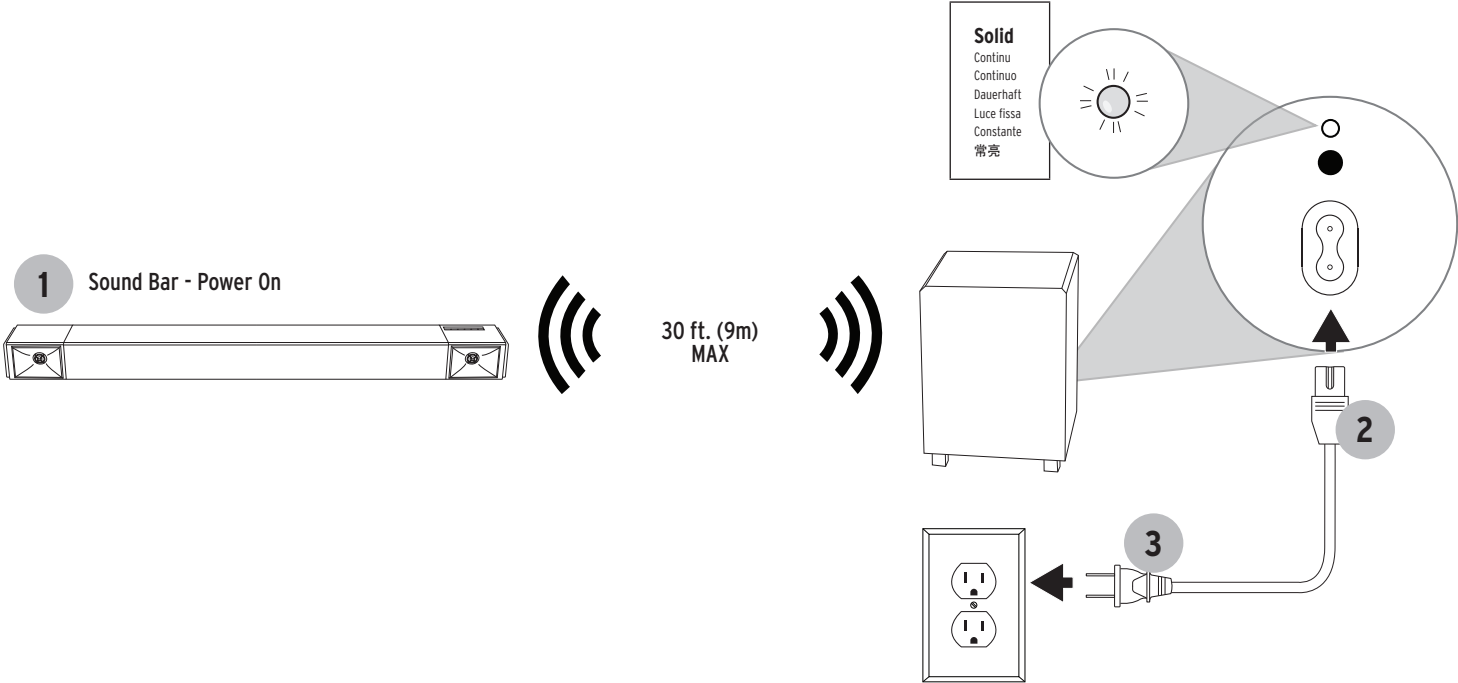

# SUBWOOFER RECONNECT

RECONNECTER • RECONECTAR • ERNEUT VERBINDEN • RICONNESSIONE • RECONECTAR • 重新连接

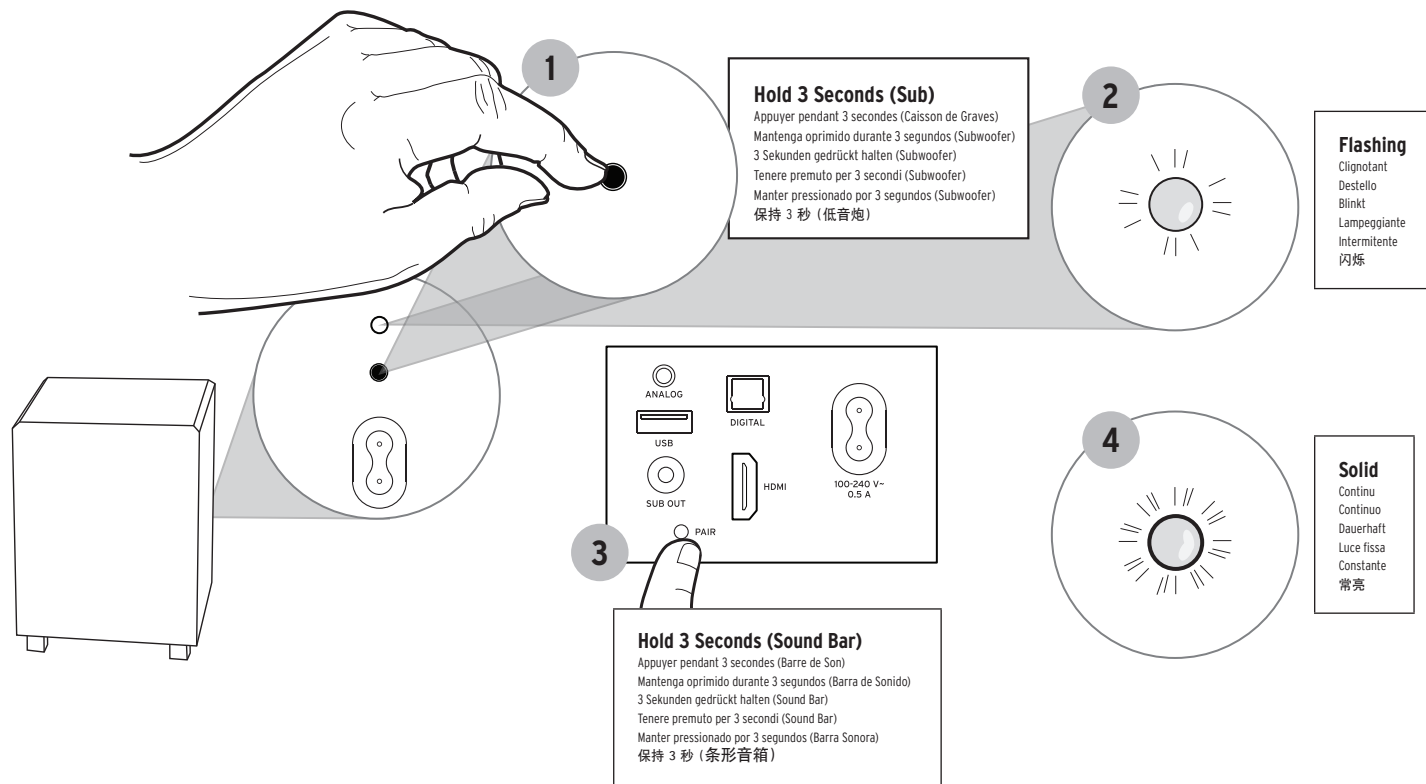

# REMOTE

TÉLÉCOMMANDE • CONTROL REMOTO • FERNBEDIENUNG • TELECOMANDO • CONTROLE REMOTO • 遙控器

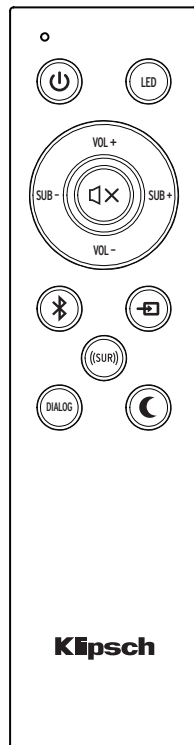

On/Off



LEDs On/Off  
(Sound Bar)

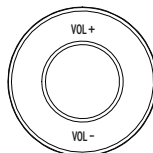

System  
Volume Up

System  
Volume Down

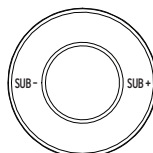

Subwoofer  
Level Up

Subwoofer  
Level Down



Mute



Bluetooth® Source  
Select



Source Select



Virtual Surround  
Mode On/Off



Dialog Enhance  
Mode On/Off



Night Mode On/Off

<p><b>On / Off</b></p> <p>Sous tensio / Hors tension Encendido / Apagado Ein / Aus Acceso / Spento Ligar / Desligar 开/关</p>	<p><b>LEDs On/Off (Sound Bar)</b></p> <p>DEL Sous tensio / Hors tension (Barre de Son) LED Encendido / Apagado (Barre de Sonido) LED Ein / Aus (Sound Bar) LED Acceso / Spento (Sound Bar) LED Ligar / Desligar (Barra Sonora) LED 开/关 (条形音箱)</p>	<p><b>System Volume Up</b></p> <p>Volume haut Subida de volumen Lauter Aumento volume Aumentar o volume 音量增大</p>	<p><b>System Volume Down</b></p> <p>Volume bas Bajada de volumen Leiser Riduzione volume Diminuir o volume 音量减小</p>	<p><b>Subwoofer Level Up</b></p> <p>Volume haut - Caisson de graves Subida de volumen - Subwoofer Lauter - Subwoofer Aumento volume - Subwoofer Aumentar o volume- Subwoofer 音量增大</p>	<p><b>Subwoofer Level Down</b></p> <p>Volume bas - Caisson de graves Bajada de volumen - Subwoofer Leiser - Subwoofer Riduzione volume - Subwoofer Diminuir o volume - Subwoofer 音量减小</p>
---	---	--	---	---	---

<p><b>Mute</b></p> <p>Sourdine Silenciador Stummschaltung Disattivazione audio Desativar áudio 静音</p>	<p><b>Bluetooth® Source Select</b></p> <p>Sélection de la source Bluetooth® Selección de fuente Bluetooth® Bluetooth®-Quellenwahl Selezione segnale Bluetooth® Seleção de fonte Bluetooth® 蓝牙源选择</p>	<p><b>Source Select</b></p> <p>Sélection de la source Selección de fuente Quellenwahl Selezione segnale Seleção de fonte 源选择</p>	<p><b>Virtual Surround Mode On/Off</b></p> <p>Marche/Arrêt Mode ambiophonique virtuel Activación/desactivación de modalidad de surround virtual Virtueller Surroundmodus Ein/Aus Modalità surround virtuale On/Off Ativar/desativar o modo surround virtual 虚拟环绕声模式开/关</p>	<p><b>Dialog Enhance Mode On/Off</b></p> <p>Marche/Arrêt Mode d'égalisation d'accentuation vocale Activación/desactivación de equalización de mejoramiento de voz EQ-Modus für verbesserte Stimmen Ein/Aus Equalizzatore potenziamento vocale On/Off Ativar/desativar o modo de EQ de melhoria de voz 音效增强均衡器开/关</p>
---	--	--	--	--

<p><b>Night Mode On/Off</b></p> <p>Marche/Arrêt Mode nocturne Activación/desactivación de modalidad nocturna Nachtmodus Ein/Aus Modalità notturna On/Off Ativar/desativar o modo noturno 夜间模式开/关</p>
--

# SURROUND MODES

MODES AMBIPHONIQUES • MODALIDADES SURROUND • SURROUND-MODI • MODALITÀ SURROUND • MODOS SURROUND • 环绕声模式



## DOLBY AUDIO™

- Only active if receiving a Dolby® Digital signal
- Manufactured under license from Dolby Laboratories. Dolby, Dolby Audio and the double-D symbol are trademarks of Dolby Laboratories

## ((SUR))

### VIRTUAL SURROUND MODE

- Klipsch Custom DSP
- Independent of the EQ settings (Natural, Voice, Night)
- Can be ON regardless of Dolby Digital status

## DIALOG

### DIALOG ENHANCE MODE

- Optimizes EQ for Dialog
- Can be ON regardless of Dolby Status or Virtual Surround Mode
- Only one EQ profile active at one time (Natural, Dialog Enhanced, or Night)

## NIGHT

### NIGHT MODE

- Reduces Dynamic Range
- Subwoofer OFF
- Can be ON regardless of Dolby Status or Virtual Surround Mode
- Only one EQ profile active at one time (Natural, Voice Enhanced, or Night)

## DOLBY AUDIO™

- Actif seulement avec réception d'un signal Dolby Digital

### MODE AMBIPHONIQUE VIRTUEL

- DSP personnalisé de Klipsch
- Indépendant des réglages d'égaliseur (Naturel, accentuation vocale, nocturne)
- Peut être en marche indépendamment du statut Dolby Digital

### MODE D'ÉGALISATION D'ACCENTUATION VOCALE

- Optimise l'égalisation pour les dialogues
- Peut être en marche indépendamment du statut Dolby Digital
- Seulement un profil d'égalisation actif à la fois (Naturel, accentuation vocale ou nocturne)

### MODE NOCTURNE

- Réduit la gamme dynamique
- Haut-parleur d'extrêmes graves désactivé
- Peut être en marche indépendamment du statut Dolby Digital
- Un seul profil d'égalisation actif à la fois (Naturel, accentuation vocale ou nocturne)

## DOLBY AUDIO™

- Activa solo cuando hay señal Dolby Digital

### MODALIDAD DE SURROUND VIRTUAL

- Procesador de Señal Digital (Digital Signal Processor, DSP) personalizado de Klipsch
- Independiente de las configuraciones de equalización (natural, mejoramiento de voz, nocturna)
- Puede estar activa independientemente del estado de Dolby Digital

### MODALIDAD DE ECUALIZACIÓN DE MEJORAMIENTO DE VOZ

- Optimiza la equalización para el diálogo
- Puede estar activa independientemente del estado de Dolby Digital
- Puede haber solo un perfil de equalización activo a la vez (natural, mejoramiento de voz, nocturno)

### MODALIDAD NOCTURNA

- Reduce el rango dinámico
- Subwoofer APAGADO
- Puede estar activa independientemente del estado de Dolby Digital
- Puede haber solo un perfil de equalización activo a la vez (natural, mejoramiento de voz, nocturno)





## DOLBY AUDIO™

- Nur bei Empfang eines Dolby-Digital-Signals aktiv

## DOLBY AUDIO™

- Attiva solo se viene ricevuto un segnale Dolby Digital

## DOLBY AUDIO™

- Ativo somente durante a recepção de um sinal Dolby Digital

## 杜比数字技术

- 仅当收到杜比数字信号时才有效

## ((SUR))

### VIRTUELLER SURROUNDMODUS

- Klipsch Spezial-DSP
- Unabhängig von EQ-Einstellungen (Natürlich, verbesserte Stimme, Nacht)
- Kann unabhängig vom Dolby-Digital-Status EIN sein

### MODALITÀ SURROUND VIRTUALE

- DSP personalizzato Klipsch
- Indipendente dalle impostazioni dell'equalizzatore (Naturale, Potenziamento vocale, Notturna)
- Può essere On indipendentemente dallo stato Dolby Digital

### MODO SURROUND VIRTUAL

- DSP personalizado da Klipsch
- Independente das configurações do EQ (Natural, Voz melhorada, Noturno)
- Pode estar ATIVADO independentemente do status do Dolby Digital

### 虚拟环绕声模式

- Klipsch 定制 DSP
- 独立于均衡器设置 (自然、音效增强、夜间)
- 不管杜比数字状态如何, 均可“打开” (ON)

## DIALOG

### EQ-MODUS VERBESSERTE STIMME

- Optimiert EQ für Dialog
- Kann unabhängig vom Dolby-Digital-Status EIN sein
- Es kann jeweils nur ein EQ-Profil aktiv sein (Natürlich, verbesserte Stimme, Nacht)

### MODALITÀ EQUALIZZATORE POTENZIAMENTO VOCALE

- Ottimizza l'equalizzatore per i dialoghi
- Può essere On indipendentemente dallo stato Dolby Digital
- Solo un profilo alla volta dell'equalizzatore è attivo (Naturale, Potenziamento vocale, Notturna)

### MODO DE EQ DE MELHORIA DE VOZ

- Otimiza a EQ para diálogos
- Pode estar ATIVADO independentemente do status do Dolby Digital
- Somente um perfil de EQ ativo de cada vez (Natural, Voz melhorada ou Noturno)

### 音效增强均衡器模式

- 优化均衡器, 以实现模拟效果
- 不管杜比数字状态如何, 均可“打开” (ON)
- 一次仅限一种均衡器模式有效 (自然、音效增强或夜间模式)

## NIGHT

### NACHTMODUS

- Reduziert Dynamikbereich
- Kann unabhängig vom Dolby-Digital-Status EIN sein
- Subwoofer aus
- Es kann jeweils nur ein EQ-Profil aktiv sein (Natürlich, verbesserte Stimme, Nacht)

### MODALITÀ NOTTURNA

- Riduce la gamma dinamica
- Subwoofer spento
- Può essere On indipendentemente dallo stato Dolby Digital
- Solo un profilo alla volta dell'equalizzatore è attivo (Naturale, Potenziamento vocale, Notturna)

### MODO NOTURNO

- Reduz a faixa dinâmica
- Subwoofer desligado
- Pode estar ATIVADO independentemente do status do Dolby Digital
- Somente um perfil de EQ ativo de cada vez (Natural, Voz melhorada ou Noturno)

### 夜间模式

- 缩小动态范围
- 低音炮关闭
- 不管杜比数字状态如何, 均可“打开” (ON)
- 一次仅限一种均衡器模式有效 (自然、音效增强或夜间模式)

# BLUETOOTH® WIRELESS TECHNOLOGY

TECNOLOGÍA INALÁMBRICA **BLUETOOTH®** • CONFIGURACIÓN DE TECNOLOGIA WIRELESS **BLUETOOTH®** • DRAHTLOSE **BLUETOOTH®**-TECHNOLOGIE-SETUP • CONFIGURAZIONE TECNOLOGIA WIRELESS **BLUETOOTH®** • CONFIGURAÇÃO DE TECNOLOGIA SEM FIO **BLUETOOTH®** • **BLUETOOTH®** 蓝牙无线电子技术

## PAIR

CONNEXION  
CONEXIÓN  
VERBINDEN  
COLLEGAMENTO  
CONECTAR  
连接

**1 Hold 3 Seconds**  
Appuyer pendant 3 secondes  
Mantenga oprimido durante 3 segundos  
3 Sekunden gedrückt halten  
Tenere premuto per 3 secondi  
Manter pressionado por 3 segundos  
保持 3 秒

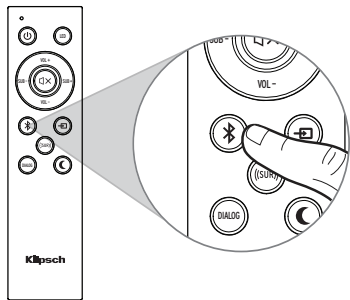

OR  
OU  
O BIEN  
ODER  
OPPURE  
OU  
或

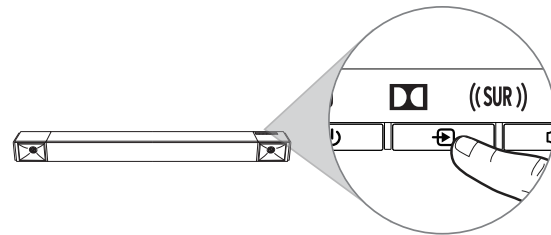

## 2 Flashing

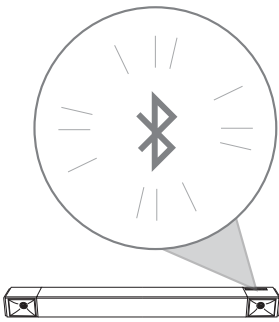

**Flashing**  
Clignotant  
Destello  
Blinkt  
Lampeggiante  
Intermittente  
闪烁

## 3

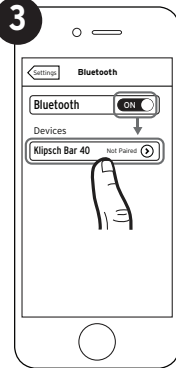

## 4

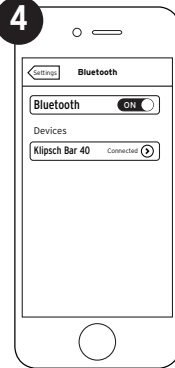

## 5 Solid

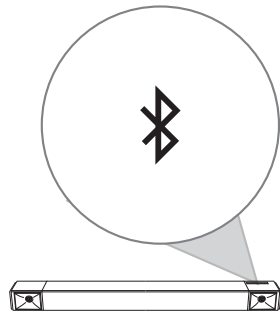

**Solid**  
Continuo  
Continuo  
Dauerhaft  
Luce fissa  
Constante  
常亮

\* Example only. Your device may differ.  
• À titre d'exemple seulement. Votre appareil peut être différent. • Este es solo un ejemplo. Es posible que su dispositivo sea diferente. • Nur als Beispiel. Ihr Gerät kann anders aussehen  
• Solo a titolo esemplificativo. Lo specifico dispositivo può essere diverso. • Apenas para exemplo. O dispositivo pode ser diferente. • 仅为示例。实际设备可能有所不同 • مثال فقط قد يختلف جهازك

# BLUETOOTH® WIRELESS TECHNOLOGY

TECNOLOGÍA INALÁMBRICA **BLUETOOTH®** • CONFIGURACIÓN DE TECNOLOGIA WIRELESS **BLUETOOTH®** • DRAHTLOSE **BLUETOOTH®**-TECHNOLOGIE-SETUP • CONFIGURAZIONE TECNOLOGIA WIRELESS **BLUETOOTH®** • CONFIGURAÇÃO DE TECNOLOGIA SEM FIO **BLUETOOTH®** • **BLUETOOTH®** 蓝牙无线电子技术

## RECONNECT

RECONNECTER  
 RECONECTAR  
 ERNEUT VERBINDEN  
 RICONNESSIONE  
 RECONECTAR  
 重新连接

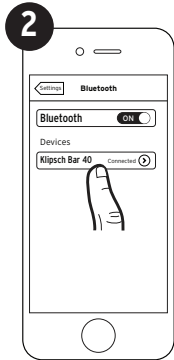
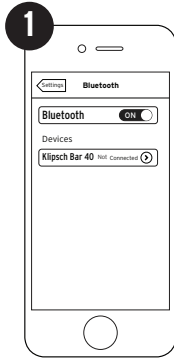

OR  
 O BIEN  
 ODER  
 OPPURE  
 OU  
 或

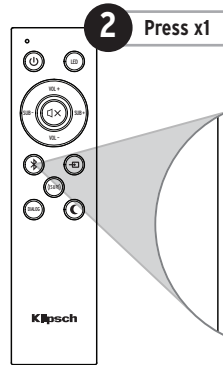
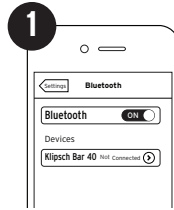

**Press x1**  
 Appuyer 1 fois  
 Oprimir 1 vez  
 1x drücken  
 Premere 1 volta  
 Pressionar uma vez  
 按 1 次

OR

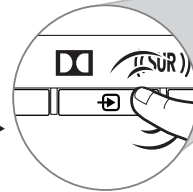

**3 Solid**

**Solid**  
 Continu  
 Continuo  
 Dauerhaft  
 Luce fissa  
 Constante  
 常亮

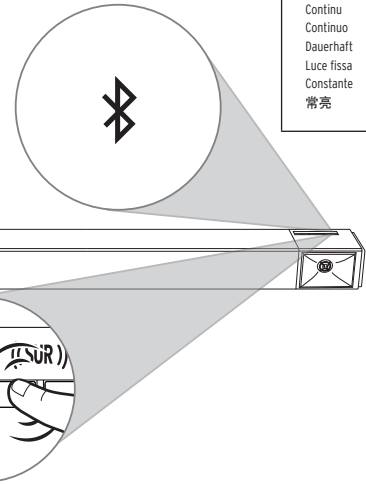

# TV REMOTE PROGRAMMING

PROGRAMMATION À DISTANCE DU TÉLÉVISEUR • PROGRAMACIÓN DEL CONTROL REMOTO DEL TELEVISOR • PROGRAMMIEREN DER TV-FERNBEDIENUNG • PROGRAMMAZIONE CON IL TELECOMANDO TV • PROGRAMAÇÃO DO CONTROLE REMOTO DA TV • 电视机遥控器编程

## If you want to use the TV remote to control the sound bar, you can program the sound bar to take commands from your TV remote

Si vous souhaitez utiliser la télécommande du téléviseur pour contrôler la barre de son, vous pouvez programmer la barre de son pour recevoir des commandes depuis votre télécommande TV. Si desea controlar la barra de sonido con el control remoto del televisor, puede programar la barra de sonido para que acepte los comandos del control remoto del televisor.

Wenn Sie die Sound Bar mit der TV-Fernbedienung kontrollieren wollen, können Sie diese darauf programmieren, Befehle von Ihrer TV-Fernbedienung zu empfangen.

Se si desidera usare il telecomando del televisore per controllare il Sound Bar, è possibile programmare appropriatamente il Sound Bar. É possível programar a barra de som para aceitar os comandos do controle remoto da TV.

如果您想要使用电视遥控器控制条形音箱，则可将条形音箱编程为从电视遥控器接收命令。

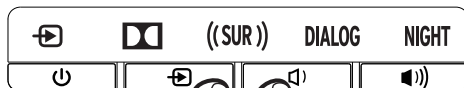

**1 Hold 3 seconds**

**2 Source Flashes**

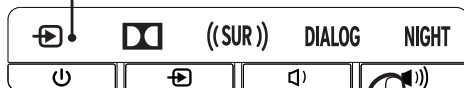

**\* 3 Press x1 to Program**

**4 Source Turns Off**

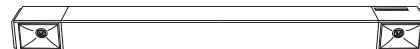
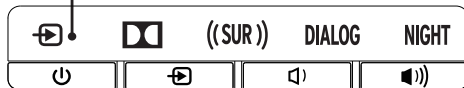

12 in. (25cm)

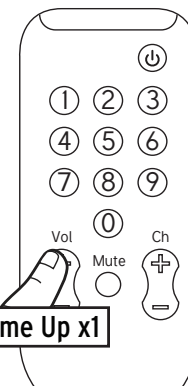

**\* 5 Press Volume Up x1**

☺ TV Remote

☹ Cable Remote

**6 Source Flashes x3 and Turns Solid**

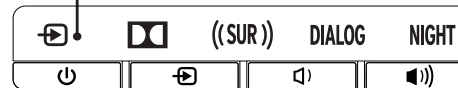

<p><b>1 Hold 3 Seconds</b>  Appuyer pendant 3 secondes (Caisson de Graves)  Mantenga oprimido durante 3 segundos  3 Sekunden gedrückt halten  Tenere premuto per 3 secondi  Manter pressionado por 3 segundos  保持 3 秒</p>	<p><b>2 Source Flashes</b>  La source active clignote  La fuente activa destella  Aktuelle Quelle blinkt  La sorgente in funzione lampeggia  A fonte atual piscará  当前源闪烁</p>	<p><b>3 Press x1 to Program</b>  Appuyer 1 fois pour programmer  Oprima una vez para programar  1x drücken, um zu programmieren  Press una volta per programmare  Pressionar uma vez para programar  按一次进行编程</p>	<p><b>4 Source Turns Off</b>  La source active s'éteint  La fuente activa se apaga  Aktuelle Quelle abgeschaltet  La sorgente si disinserisce  A fonte atual desligará  当前源关闭</p>
<p><b>5 Press Volume Up x1</b>  Appuyer sur Volume haut 1 fois  Oprima la subida de volumen una vez  Lauter-Taste 1x drücken  Premere una volta il pulsante di aumento volume  Pressionar uma vez o botão Volume +  按“调高音量” (+) 按钮一次</p>		<p><b>6 Source Flashes x3 and Turns Solid</b>  La source active clignote 3 fois, source active continue  La fuente activa destella 3 veces, la fuente activa brilla fijamente  Aktuelle Quelle blinkt 3x, aktuelle Quelle leuchtet dauerhaft  La sorgente in funzione lampeggia tre volte, la spia della sorgente in funzione rimane accesa  A fonte atual piscará 3 vezes, fonte atual acesa Fonte atual acesa  当前源闪烁 3 次 当前源常亮</p>	

**\* To program Volume Down and Mute buttons repeat the steps shown and replace steps 3 and 5 with the button you want to program.**

Pour régler les boutons de Volume bas et de Sourdimine, répéter les étapes indiquées et remplacez les étapes 3 et 5 par le bouton que vous souhaitez programmer.

Para programar los botones de bajada de volumen y de silenciador, repita los pasos indicados y sustituya el botón de los pasos 3 y 5 por el botón que desea programar.

Um die Leiser- und Stummschaltungs-Tasten zu programmieren, die gezeigten Schritte wiederholen und Schritte 3 und 5 mit der zu programmierenden Taste ersetzen.

Per programmare i pulsanti Riduzione volume e Silenziamento, ripetere i passaggi illustrati e sostituire i passaggi 3 e 5 con il pulsante che si desidera programmare.

Para programar os botões de diminuir o volume e desligar o áudio, repita os passos indicados e substitua as etapas 3 e 5 com o botão que deseja programar.

要对“调低音量” (-) 与“静音”按钮进行编程，请重复所示步骤，然后用您想编程的按钮替换第 3 步和第 5 步。

## REMOTE CONTROL CODES (FOR UNIVERSAL OR CABLE REMOTES)

PROGRAMMATION À DISTANCE DU TÉLÉVISEUR • PROGRAMACIÓN DEL CONTROL REMOTO DEL TELEVISOR • PROGRAMMIEREN DER TV-FERNBEDIENUNG • PROGRAMMAZIONE CON IL TELECOMANDO TV • PROGRAMAÇÃO DO CONTROLE REMOTO DA TV • 电视机遥控器编程

<b>RCA*</b>	41609 OR 43915
<b>DIRECTV</b>	31609
<b>XFINITY**</b>	30531 OR 31023
<b>BRIGHT HOUSE</b>	288
<b>AT&amp;T (SILVER)</b>	5156 OR 5023
<b>AT&amp;T (BLACK)</b>	5156

\* MUST HAVE AUDIO/AUX BUTTON OR AUDIO-SB BUTTON

\*\* RED CENTER BUTTON

NOTE: NOT ALL UNIVERSAL REMOTES ARE COMPATIBLE

<b>HEX CODES - SET 1</b>	
<b>VOLUME UP</b>	0x 856A 9F60
<b>VOLUME DOWN</b>	0x 856A 9E61
<b>MUTE</b>	0x 856A 9966

<b>HEX CODES - SET 3</b>	
<b>VOLUME UP</b>	0x A55A 0AF5
<b>VOLUME DOWN</b>	0x A55A 0BF4
<b>MUTE</b>	0x A55A 12ED

<b>HEX CODES - SET 4</b>	
<b>VOLUME UP</b>	0x 859A 817E
<b>VOLUME DOWN</b>	0x 859A 827D
<b>MUTE</b>	0x 859A 8778

# LED ON/OFF

DEL MARCHÉ/ARRÊT • ENCENDIDO/APAGADO DE INDICADORES LED • LED AN/AUS • LED ACCESO/SPENTO • LED LIGA/DESLIGA • LED 灯开/关

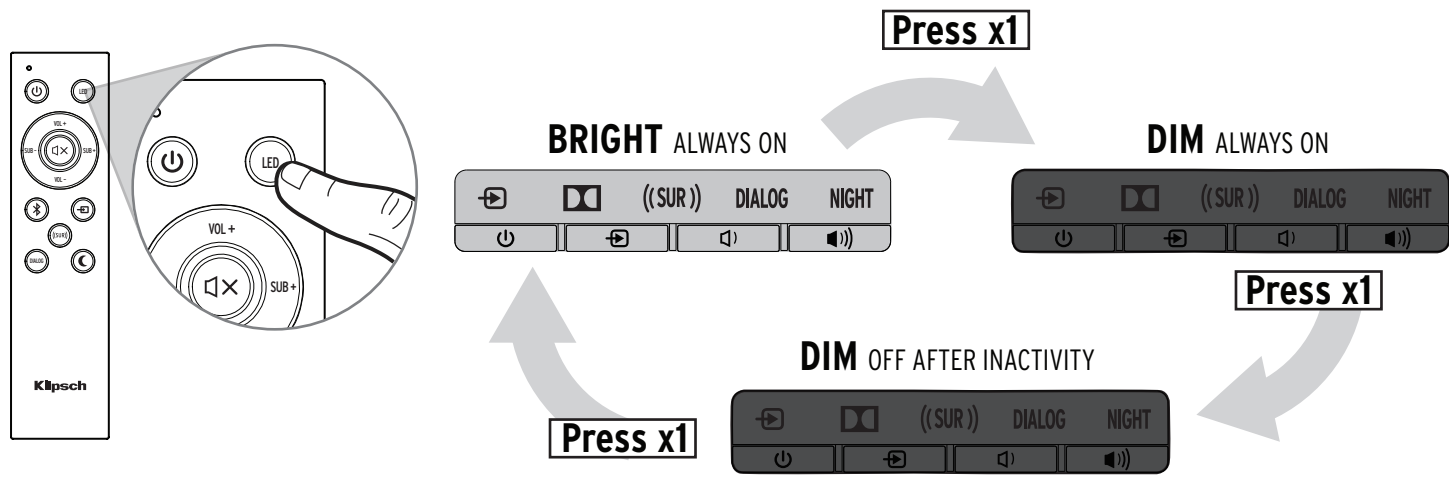

<p><b>Press x1</b> Appuyer 1 fois Oprimir 1 vez 1x drücken Premere 1 volta Pressionar uma vez 按 1 次</p>	<p><b>BRIGHT</b> Lumineux Brillante Hell Luminoso Brilhante 明亮</p>	<p><b>ALWAYS ON</b> Toujours en fonctionnement Siempre encendido Immer an Sempre acceso Sempre acceso 始终开启</p>	<p><b>DIM</b> Sombre Oscuro Dunkel Attenuato Esmacido 昏暗</p>	<p><b>OFF AFTER INACTIVITY</b> Arrêt après inactivité Apagado después de inactividad Nach Inaktivität aus Spento dopo un certo periodo di inattività Apagado depois de inatividade 无操作后关闭</p>
---	--	--	--	---

## FACTORY RESET

RÉINITIALISATION • RESTABLECIMIENTO DE FÁBRICA • RÜCKSETZUNG AUF WERKSEINSTELLUNG • RIPRISTINO IMPOSTAZIONI DI FABBRICA • RESTABELECIMENTO DAS CONFIGURAÇÕES DE FÁBRICA • 恢复出厂设置

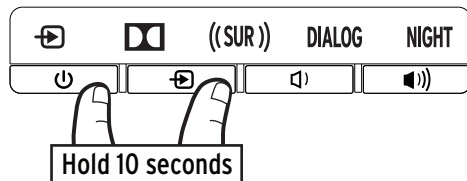

### Clears *Bluetooth*® pairing history and user programmed IR commands

Efface l'historique d'appariement *Bluetooth*® et les commandes IR programmées par l'utilisateur

Borra el historial de sincronización de *Bluetooth*® y los comandos programados por el usuario

Löscht *Bluetooth*®-Kupplungsdaten und benutzerprogrammierte IR-Befehle

Vengono cancellati la cronologia delle associazioni *Bluetooth*® e i comandi programmati dall'utente sul telecomando a infrarossi

Limpa o histórico de pareamento *Bluetooth*® e os comandos de IR programados pelo usuário

清除蓝牙® 配对历史记录及用户编程的 IR 指令。

### Hold 10 Seconds

Appuyer pendant 10 secondes

Mantenga oprimido durante 10 segundos

10 Sekunden gedrückt halten

Tenere premuto per 10 secondi

Manter pressionado por 10 segundos

保持 10 秒

## CARE AND CLEANING

ENTRETIEN ET NETTOYAGE • CUIDADO Y LIMPIEZA • PFLEGE UND REINIGUNG • CURA E PULIZIA • CUIDADOS E LIMPEZA • 保养与清洁

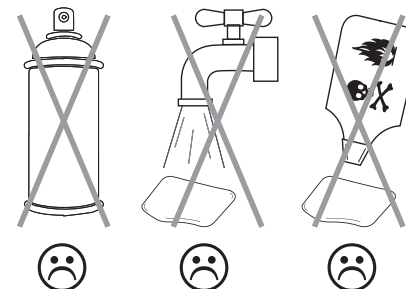
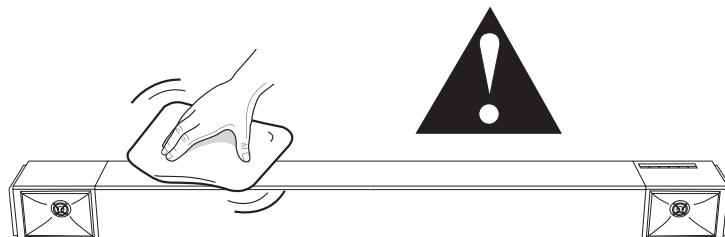





"The *Bluetooth*® word mark and logos are registered trademarks owned by the Bluetooth SIG, Inc. and any use of such marks by Klipsch Group, Inc. is under license. Other trademarks and trade names are those of their respective owners."



Manufactured under license from Dolby Laboratories. Dolby, Dolby Audio, and the double-D symbol are registered trademarks of Dolby Laboratories.



HDMI, High-Definition Multimedia Interface, and the HDMI logo are trademarks or registered trademarks of HDMI Licensing, Administrator in the United States and/or other countries.

## IMPORTANT SAFETY INSTRUCTIONS!

1. READ these instructions.
2. KEEP these instructions.
3. HEED all warnings.
4. FOLLOW all instructions.
5. DO NOT use this apparatus near water.
6. CLEAN ONLY with dry cloth.
7. DO NOT block any ventilation openings. Install in accordance with the manufacturer's instructions.
8. DO NOT install near any heat sources such as radiators, heat registers, stoves, or other apparatus (including amplifiers) that produce heat.
9. DO NOT defeat the safety purpose of the polarized or grounding type plug. A polarized plug has two blades with one wider than the other. A grounding type plug has two blades and a third grounding prong. The wider blade or the third prong are provided for your safety. If the provided plug does not fit into your outlet, consult an electrician for replacement of the obsolete outlet.
10. PROTECT the power cord from being walked on or pinched, particularly at plugs, convenience receptacles, and the point where they exit from the apparatus.
11. ONLY USE attachments/accessories specified by the manufacturer.
12. USE ONLY with the cart, stand, tripod, bracket, or table specified by the manufacturer, or sold with the apparatus. When a cart is used, use caution when moving the cart/apparatus combination to avoid injury from tip-over.
13. UNPLUG this apparatus during lightning storms or when unused for long periods of time.
14. REFER all servicing to qualified service personnel. Servicing is required when the apparatus has been damaged in any way, such as power-supply cord or plug is damaged, liquid has been spilled or objects have fallen into the apparatus, the apparatus has been exposed to rain or moisture, does not operate normally, or has been dropped.
15. DO NOT expose this apparatus to dripping or splashing and ensure that no objects filled with liquids, such as vases, are placed on the apparatus.
16. To completely disconnect this apparatus from the AC Mains, disconnect the power supply cord plug from the AC receptacle.
17. The mains plug/appliance coupler is used as disconnect device, the disconnect device shall remain readily operable.
18. DO NOT overload wall outlets or extension cords beyond their rated capacity as this can cause electric shock or fire.
19. The equipment shall be used at maximum 103°F / 45°C ambient temperature.



The exclamation point, within an equilateral triangle is intended to alert the user to the presence of important operating and maintenance (servicing) instructions in the literature accompanying the product.



The lightning flash with arrowhead symbol within an equilateral triangle is intended to alert the user to the presence of uninsulated "dangerous voltage" within the product's enclosure that may be of sufficient magnitude to constitute a risk of electrical shock to persons.

**WARNING:** To reduce the risk of fire or electrical shock, do not expose this apparatus to rain or moisture.

**WARNING:** To prevent injury, this apparatus must be securely attached to the floor/wall in accordance with the installation instruction.

**WARNING:** No naked flame sources - such as candles - should be placed on the product.

**WARNING:**  This equipment is a Class II or double insulated electrical appliance. It has been designed in such a way that it does not require a safety connection to electrical earth.

THIS PRODUCT CONTAINS A LITHIUM ION CELL BATTERY. IF MISUSED OR ABUSED THIS CAN RESULT IN:

- Smoke or gas hazard
- Heat hazard
- Fire hazard
- Explosion hazard



**WARNING:** Do not place batteries in mouth or ingest. Chemical burn hazard. Keep new and used batteries out of reach of children and pets. If swallowed, it can cause severe internal burns in just 2 hours and can lead to death.

**If you think batteries might have been swallowed or placed inside any part of the body seek immediate medical attention.**

**WARNING:** If battery compartment does not close securely, stop using the product and keep it away from children and pets.

**WARNING:** Do not handle leaking or damaged Lithium batteries.

**WARNING:** Risk of leakage. Only use the specified type of batteries. Never mix new and used batteries. Observe correct polarity. Remove batteries from products that are not in use for extended periods of time. Store batteries in a dry place.

**WARNING:** Batteries (battery pack or batteries installed) shall not be exposed to excessive heat such as sunshine, fire or the like.

**WARNING:** Danger of explosion if battery is incorrectly replaced. Replace only with the same or equivalent type.

**WARNING:** Do not recharge non-rechargeable batteries.

**WARNING:** Avoid exposure to extreme heat or cold.

Please dispose of any used batteries properly, following any local regulations. Do not incinerate.



**WARNING:** Do Not Open Risk of Electrical Shock. Voltages in this equipment are hazardous to life. No user-serviceable parts inside. Refer all servicing to qualified service personnel.

Place the equipment near a main power supply outlet and make sure that you can easily access the power breaker switch.

**WARNING:** This product is intended to be operated ONLY from the AC Voltages listed on the back panel or included power supply of the product. Operation from other voltages other than those indicated may cause irreversible damage to the product and void the product's warranty. The use of AC Plug Adapters is cautioned because it can allow the product to be plugged into voltages in which the product was not designed to operate. If the product is equipped with a detachable power cord, use only the type provided with your product or by your local distributor and/or retailer. If you are unsure of the correct operational voltage, please contact your local distributor and/or retailer.

## EU COMPLIANCE INFORMATION

Eligible to bear the CE mark, Conforms to European Union Low Voltage Directive 2014/35/EU; European Union EMC Directive 2014/30/EU; European Union Restriction of Hazardous Substances

Recast (RoHS2) Directive 2011/65/EU; European Union WEEE Directive 2012/19/EU; European Union Eco-Design Directive 2009/125/EC; European Union Registration, Evaluation, Authorization and Restriction of Chemicals (REACH) Directive 2006/12/EC; European Union Radio Equipment Directive (RED) 2014/53/EU.

This product contains batteries that are covered under the 2006/66/EC European Directive, which cannot be disposed of with normal household waste. Please follow local regulations.

You may obtain a free copy of the Declaration of Conformity by contacting your dealer, distributor, or Klipsch Group, Inc.'s worldwide headquarters. Contact information can be found here: <http://www.klipsch.com/Contact Us>

## WEEE NOTICE



Note: This mark applies only to countries within the European Union (EU) and Norway. This appliance is labeled in accordance with European Directive 2002/96/EC concerning waste of electrical and electronic equipment (WEEE). This label indicates that this product should not be disposed of with household waste. It should be deposited at an appropriate facility to enable recovery and recycling.

## FCC AND CANADA EMC COMPLIANCE INFORMATION

This device complies with Part 15 of the FCC Rules. Operation is subject to the following two conditions: (1) This device may not cause harmful interference, and (2) This device must accept any interference received, including interference that may cause undesired operation.

NOTE: This equipment has been tested and found to comply with the limits for a Class B digital device, pursuant to part 15 of the FCC Rules. These limits are designed to provide reasonable protection against harmful interference in a residential installation. This equipment generates, uses and can radiate radio frequency energy and, if not installed and used in accordance with the instructions, may cause harmful interference to radio communications. However, there is no guarantee that interference will not occur in a particular installation. If this equipment does cause harmful interference to radio or television reception, which can be determined by turning the equipment off and on, the user is encouraged to try to correct the interference by one or more of the following measures:

- Reorient or relocate the receiving antenna.
- Increase the separation between the equipment and receiver.
- Connect the equipment into an outlet on a circuit different from that to which the receiver is connected.
- Consult the dealer or an experienced radio/TV technician for help.

Approved under the verification provision of FCC Part 15 as a Class B Digital Device.

Caution: Changes or modifications not expressly approved by the manufacturer could void the user's authority to operate this device.

Caution: To comply with the limits of the Class B digital device, pursuant to Part 15 of the FCC Rules, this device is to comply with Class B limits. All peripherals must be shielded and grounded. Operation with non-certified peripherals or non-shielded cables may result in interference to radio or reception.

## WIRELESS TRANSMITTER COMPLIANCE INFORMATION

Radiation Exposure Statement:

This equipment complies with FCC radiation exposure limits set forth for an uncontrolled environment. This equipment should be installed and operated with minimum distance 20cm between the radiator & your body.

Slave Equipment: (for play-fi module 2.4G and 5GHz dual bands)

This device is slave equipment, the device is not radar detection and not ad hoc operation in the DFS band.

Industry Canada statement:

This device complies with Industry Canada's licence-exempt RSS. Operation is subject to the following two conditions:

- (1) This device may not cause interference; and
- (2) This device must accept any interference, including interference that may cause undesired operation of the device.

Caution:(for play-fi module 2.4G and 5GHz dual bands)

- (i) the operation in the band 950-5250 MHz is only for indoor use to reduce the potential for harmful interference to co-channel mobile satellite systems;
  - (ii) the maximum antenna gain permitted for devices in the bands 5250-5350 MHz and 5470-5725 MHz shall be such that the equipment still complies with the e.i.r.p. limit;
  - (iii) the maximum antenna gain permitted for devices in the band 5725-5850 MHz shall be such that the equipment still complies with the e.i.r.p. limits specified for point-to-point and non-point-to-point operation as appropriate; and
  - (iv) the worst-case tilt angle(s) necessary to remain compliant with the e.i.r.p. elevation mask requirement set forth in Section 6.2.2(3) shall be clearly indicated.
- (v) Users should also be advised that high-power radars are allocated as primary users (i.e. priority users) of the bands 5250-5350 MHz and 5650-5850 MHz and that these radars could cause interference and/or damage to LE-LAN devices.

Radiation Exposure Statement:

This equipment complies with (S2) radiation exposure limits set forth for an uncontrolled environment. This equipment should be installed and operated with minimum distance 20cm between the radiator & your body.

## RSB-3

FIRMWARE VERSION 14  
Bluetooth Operating Frequency: 2402-2480MHz  
Maximum RF Power: 10 dBm (e.i.r.p.)

## RSB-6

Bluetooth Operating Frequency: 2402-2480MHz  
Maximum RF Power: 4 dBm (e.i.r.p.)

## RSB-8

Bluetooth Operating Frequency: 2402-2480MHz  
Maximum RF Power: 4 dBm (e.i.r.p.)

## RSB-11

Bluetooth Operating Frequency: 2402-2480MHz  
Maximum RF Power: 10 dBm (e.i.r.p.)  
Wireless Tx & Rx Operating Frequency: 2405.35-2477.35MHz  
Maximum RF Power: 10 dBm (e.i.r.p.)

## RSB-14

Bluetooth Operating Frequency: 2402-2480MHz  
Maximum RF Power: 10 dBm (e.i.r.p.)  
Wireless Tx & Rx Operating Frequency: 2405.35-2477.35MHz  
Maximum RF Power: 10 dBm (e.i.r.p.)  
Wi-Fi Operating Frequency: 2402-2472 MHz  
Maximum RF Power: 20 dBm (e.i.r.p.)  
Wi-Fi Operating Frequency: 5550-5550MHz & 5470-5725MHz  
Maximum RF Power: 20 dBm (e.i.r.p.)

## CONSIGNES DE SÉCURITÉ IMPORTANTES!

1. LIRE ces consignes.
2. CONSERVER ces consignes.
3. RESPECTER tous les avertissements.
4. SUIVRE toutes les consignes.
5. NE PAS utiliser cet appareil à proximité de l'eau.
6. NETTOYER UNIQUEMENT avec un chiffon sec.
7. NE PAS OBSTRUER les orifices de ventilation. Installer conformément aux instructions du constructeur.
8. NE PAS installer à proximité de sources de chaleur telles que les radiateurs, les grilles de chauffage, les cuisinières et les autres appareils (notamment les amplificateurs) dégageant de la chaleur.
9. NE PAS neutraliser le dispositif de sécurité que constitue la fiche polarisée ou à broche de terre. Une fiche polarisée à une lame plus large que l'autre. Une fiche à broche de terre est munie de deux lames et d'une troisième broche pour la terre. La lame large ne rentre pas dans la prise de courant, demander à un électricien de remplacer cette prise d'un type trop ancien.
10. PROTÉGER le cordon d'alimentation en s'assurant qu'il ne risque pas d'être piétiné ou écrasé, en particulier près des fiches, des blocs multiprises et de son point de sortie de l'appareil.
11. UTILISER UNIQUEMENT les accessoires préconisés par le constructeur.
12. UTILISER EXCLUSIVEMENT avec un chariot, un support, un trépied, une console ou un bâti recommandé par le fabricant ou vendu avec l'appareil. Lorsqu'un chariot est utilisé, faire preuve de prudence pour déplacer l'ensemble chariot/appareil afin d'éviter un renversement pouvant causer des blessures.
13. DÉBRANCHER cet appareil en cas d'orage ou lorsqu'il reste inutilisé pendant une longue durée.
14. CONFIER tout travail de dépannage à un réparateur professionnel compétent. Faire réparer l'appareil en cas de dommages, par exemple: fiche ou cordon d'alimentation endommagé, liquide renversé sur l'appareil ou objet jeté/dans l'appareil, appareil exposé à la pluie ou à l'humidité, mauvais fonctionnement ou après une chute.
15. NE PAS exposer cet appareil à des éclaboussures ou des équipements et veiller à ce qu'aucun récipient rempli de liquide, tel qu'un vase, ne soit posé dessus.
16. Pour isoler complètement cet appareil de l'alimentation secteur, débrancher son cordon d'alimentation de la prise de courant.
17. Le coupleur secteur prise/appareil est utilisé en tant que dispositif de déconnexion, le dispositif de déconnexion restera immédiatement disponible.
18. NE PAS surcharger les prises murales ou les rallonges au-delà de leur capacité nominale, ce qui risquerait de provoquer un choc électrique ou un incendie.
19. L'équipement doit être utilisé à une température ambiante maximale de 13 °F / 45 °C.



Le point d'exclamation contenu dans un triangle équilatéral avertit l'utilisateur de la présence de consignes d'utilisation et de maintenance importantes dans la documentation qui accompagne l'appareil.



L'éclair flicé dans un triangle équilatéral avertit l'utilisateur de la présence d'une «tension dangereuse» non isolée à l'intérieur de l'appareil et d'une valeur suffisante pour constituer un risque de choc électrique.

**AVERTISSEMENT:** Pour réduire les risques d'incendie et d'électrocution, ne pas exposer cet appareil à la pluie ou à l'humidité.

**AVERTISSEMENT:** Pour éviter toute blessure, cet appareil doit être solidement fixé au sol / mur conformément aux instructions d'installation.

**AVERTISSEMENT:** Ne pas poser sur ce produit des sources de flammes nues telles que des bougies.

**AVERTISSEMENT:** Cet appareil est un appareil électrique isolé de classe II ou double. Il a été conçu de manière à ce qu'il ne nécessite pas une connexion à la terre de sécurité électrique.

**CE PRODUIT CONTIENT UNE PILE BOUTON AU LITHIUM. UNE UTILISATION INCORRECTE OU ABUSIVE PEUT ENTRAÎNER LES DANGERS SUIVANTS :**

- Fumée ou gaz
- Chaleur
- Explosion

**AVERTISSEMENT:** Ne pas avaler les piles ni les mettre dans la bouche. Risque de brûlure chimique.

Tenir les piles neuves et usagées hors de portée des enfants et des animaux domestiques. En cas d'ingestion, elles peuvent causer de graves brûlures internes en moins de 2 heures et entraîner la mort.

Si vous pensez que des piles peuvent avoir été avalées ou insérées dans une partie quelconque du corps, obtenez immédiatement une assistance médicale.

**AVERTISSEMENT:** Si le compartiment des piles ne ferme pas correctement, arrêter d'utiliser le produit et le tenir à l'écart des enfants et des animaux domestiques.

**AVERTISSEMENT:** Ne pas manipuler des piles au lithium endommagées ou ayant des fuites.

**AVERTISSEMENT:** Risque de fuite. Utiliser uniquement le type spécifié de piles. Ne pas mélanger des piles usées avec des neuves. Respecter la polarité. Retirer les piles des produits devant rester inutilisés pendant longtemps. Conserver les piles dans un endroit sec.

**AVERTISSEMENT:** Ne pas soumettre les piles ou batteries (bloc intégré ou piles mises en place par l'utilisateur) à une température excessive telle que celle du rayonnement solaire, d'un incendie, etc.

**AVERTISSEMENT:** Risque d'explosion si les piles ne sont pas correctement mises en place. Remplacer uniquement par des piles de type identique ou des piles équivalentes.

**AVERTISSEMENT:** Ne pas recharger les piles non-rechargeables.

**AVERTISSEMENT:** Éviter toute exposition à une chaleur ou à un froid extrêmes.

Éliminer toute pile usagée conformément aux réglementations locales. Ne pas incinérer.



**AVERTISSEMENT:** Ne pas ouvrir! Risque d'électrocution. Les tensions présentes dans cet appareil peuvent être mortelles. Cet appareil ne contient pas de pièces pouvant être remplacées par l'utilisateur. Tout travail de dépannage doit être confié à un réparateur professionnel compétent.

Placer l'équipement à proximité d'une prise de courant et veiller à faciliter l'accès au disjoncteur.

**AVERTISSEMENT:** Ce produit a été conçu pour être alimenté EXCLUSIVEMENT par une source d'alimentation secteur conforme aux valeurs indiquées en face arrière, ou par le bloc d'alimentation du produit. L'alimentation à partir d'autres sources que celles indiquées risque d'endommager le produit de façon irréversible et d'annuler sa garantie. L'utilisation d'adaptateurs de fiches secteur doit se faire avec prudence, car elle peut permettre le branchement du produit sur des sources

de tension pour lesquelles le produit n'a pas été conçu. Si le produit est pourvu d'un cordon d'alimentation amovible, utiliser uniquement un cordon du même type que celui fourni avec l'appareil, ou un cordon fourni par un distributeur ou revendeur local. En cas de doute concernant la tension d'alimentation acceptable, s'adresser au distributeur ou au revendeur local.

## INFORMATIONS DE CONFORMITÉ UE

INFORMATIONS DE CONFORMITÉ UE Autorisée à porter la marque CE. Conforme à la directive sur la basse tension 2006/95/CE de l'Union européenne, à la directive MCE 2004/708/CE de l'Union européenne, à la directive concernant la restriction de l'utilisation de substances dangereuses (RoHS) 2011/65/CE de l'Union européenne, à la directive DEEE (Déchets d'équipements électriques et électroniques) 2002/96/CE de l'Union européenne, à la directive sur l'éco-conception 2009/125/CE de l'Union européenne, au règlement sur l'enregistrement, l'évaluation, l'autorisation et le contrôle des substances chimiques (REACH) 2006/12/CE de l'Union européenne, à la directive 2014/53/EU concernant les équipements hertziens et les équipements terminaux de télécommunications (directive R&TTE) de l'Union européenne.

Ce produit contient des piles qui sont couvertes par la directive européenne 2006/66/CE et ne peuvent pas être éliminées avec les déchets ménagers normaux. Suivre les réglementations locales en vigueur.

Il est possible d'obtenir un exemplaire gratuit de la Déclaration de conformité en contactant son détaillant, son distributeur, son revendeur ou le siège social mondial du Klipsch Group, dont les coordonnées figurent sur le site indiqué ci-dessous: <http://www.klipsch.com/contact-us>

## AVIS DEEE



Remarque: Cette marque n'est applicable qu'au pays de l'Union européenne (UE) et à la Norvège.

Cet appareil est étiqueté conformément à la directive européenne 2002/96/CE relative à la gestion des déchets des équipements électriques et électroniques (DEEE). Cette étiquette indique que ce produit ne doit pas être jeté avec les ordures ménagères. Il faut le déposer dans une décharge adéquate permettant la récupération et le recyclage.

## INFORMATIONS DE CONFORMITÉ FCC ET CEM CANADA

Cet appareil est conforme à la section 15 des règlements de la FCC. L'exploitation est autorisée aux deux conditions suivantes:

- (1) cet appareil ne doit pas produire d'interférences nuisibles et (2) ce ap

pareil doit accepter toutes les interférences reçues, y compris celles pouvant entraîner un fonctionnement indésirable.

REMARQUE: Cet appareil a été testé et reconnu compatible avec les limites des appareils numériques de classe B en application de la section 15 des règles de la FCC. Ces limites ont été établies de façon à offrir une protection raisonnable contre les interférences nuisibles dans les installations résidentielles. Ce matériel génère, utilise et peut émettre des radio-fréquences et, s'il n'est pas installé et utilisé en accord avec les directives fournies, peut provoquer des interférences avec les communications radio. Il est toutefois impossible de garantir que des interférences ne se produiront pas dans une installation donnée. Si cet appareil entraîne des interférences nuisibles à la réception des programmes de radio ou de télévision, ce qui peut se vérifier en le mettant hors tension puis de nouveau sous tension, l'utilisateur peut prendre les mesures suivantes pour essayer de corriger les interférences:

réorientation ou déplacement de l'antenne de réception;  
augmentation de la distance entre l'appareil et le récepteur;  
branchement de l'appareil sur une prise de courant reliée à un circuit électrique différent de celui du récepteur; consulter le détaillant ou un technicien radio/TV compétent sur ce sujet.

Homologation comme appareil numérique de classe B au titre des modalités de vérification FCC section 15.

Attention: Les changements ou modifications non approuvés par le fabricant peuvent annuler le droit de l'utilisateur d'utiliser cet appareil.

Attention: Pour être conforme aux limites des appareils numériques de classe B, selon la section 15 des règlements de la FCC, cet appareil doit être conforme aux limites de la classe B. Tous les périphériques doivent être blindés et reliés à la terre. Le fonctionnement avec des périphériques non certifiés ou des câbles non-blindés peut provoquer des interférences nuisibles à la réception de ondes radio.

## DÉCLARATION DE CONFORMITÉ DE L'ÉMETTEUR SANS FIL

Le présent appareil est conforme au CNR d'Industrie Canada applicables aux appareils radio exempts de licence. L'exploitation est autorisée aux deux conditions suivantes:

- (1) l'appareil ne doit pas produire de brouillage, et
- (2) l'utilisateur de l'appareil doit accepter tout brouillage radioélectrique subi, même si le brouillage est susceptible d'en compromettre le fonctionnement.\*

## Avertissement:

- (i) les dispositifs fonctionnant dans la bande 5150-5250 MHz sont réservés uniquement pour une utilisation à l'intérieur afin de réduire les risques de brouillage préjudiciable aux systèmes de satellites mobiles utilisant les mêmes canaux;
- (ii) le gain maximal d'antenne permis pour les dispositifs utilisant la bande de 5725 à 5850 MHz) doit être conforme à la limite de la p.i.r.e. spécifiée pour l'exploitation point à point et l'exploitation non point à point, selon le cas;
- (iii) De plus, les utilisateurs devraient aussi être avisés que les utilisateurs de radars de haute puissance sont désignés utilisateurs principaux (c.-à-d., qu'ils ont la priorité) pour les bandes 5650-5850 MHz et que ces radars pourraient causer du brouillage et/ou des dommages aux dispositifs LAN-EL.

Avertissement: pour le jeu-i/Module 2.4G et 5GHz double bandes

Le guide d'utilisation des dispositifs pour réseaux locaux doit inclure des instructions précises sur les restrictions susmentionnées, notamment :

- (i) les dispositifs fonctionnant dans la bande 5150-5250 MHz sont réservés uniquement pour une utilisation à l'intérieur afin de réduire les risques de brouillage préjudiciable aux systèmes de satellites mobiles utilisant les mêmes canaux;
- (ii) le gain maximal d'antenne permis pour les dispositifs utilisant les bandes de 5250 à 5350 MHz) et de 5470 à 5725 MHz) doit être conforme à la limite de la p.i.r.e.;
- (iii) et le gain maximal d'antenne permis (pour les dispositifs utilisant la bande de 5725 à 5850 MHz) doit être conforme à la limite de la p.i.r.e. spécifiée pour l'exploitation point à point et l'exploitation non point à point, selon le cas;
- (iv) les piles angles d'inclinaison nécessaires pour rester conforme à l'exigence de la p.i.r.e. applicable au masque d'élevation, et énoncé à la section 6.2.2.3, doivent être clairement indiqués;
- (v) De plus, les utilisateurs devraient aussi être avisés que les utilisateurs de radars de haute puissance sont désignés utilisateurs principaux (c.-à-d., qu'ils ont la priorité) pour les bandes 5250-5350 MHz et 5650-5850 MHz et que ces radars pourraient causer du brouillage et/ou des dommages aux dispositifs LAN-EL.

Déclaration d'exposition aux radiations:

Cet équipement est conforme aux limites d'exposition aux rayonnements ISM établies pour un environnement non contrôlé. Cet équipement doit être installé et utilisé avec un minimum de 20 cm de distance entre la source de rayonnement et votre corps.

## INSTRUCCIONES IMPORTANTES DE SEGURIDAD

1. LEA estas instrucciones.
2. GUARDE estas instrucciones.
3. RESPETE todas las advertencias.
4. SIGA todas las instrucciones.
5. NO use este aparato cerca del agua.
6. LÍMPIELO SOLAMENTE con un paño seco.
7. NO bloquee las aberturas de ventilación. Instale el aparato de acuerdo con las instrucciones del fabricante.
8. NO lo instale cerca de fuentes de calor tales como radiadores, rejillas de calefacción, cocinas u otros aparatos (incluso amplificadores) que generan calor.
9. NO anule la seguridad implícita en el enchufe polarizado o con conexión a tierra. Los enchufes polarizados tienen dos patas, una más ancha que la otra. Los enchufes con conexión a tierra tienen dos patas iguales y una clavija de conexión a tierra. La pata ancha o la clavija de conexión a tierra ha sido incorporada al diseño por razones de seguridad del usuario. Si el enchufe no entra en el tomacorriente, consulte a un electricista para que cambie el tomacorriente obsoleto.
10. EVITE que el cordón de alimentación sea pisado o aplastado, en particular cerca de los enchufes o tomacorrientes y en el punto en que los cordones salen del aparato.
11. USE SÓLO los accesorios especificados por el fabricante.
12. PONGA el aparato solamente en el carrito, pedestal, trípode, soporte o mesa especificado por el fabricante o vendido con el aparato. Sea precavido cuando mueva el aparato en un carrito para evitar las lesiones que pueda producir un volcamiento. 
13. DESENCHUFE el aparato durante las tormentas eléctricas o cuando no lo vaya a usar durante largos períodos de tiempo.
14. ENCARGUE todo servicio al personal de servicio calificado. Se requiere servicio cuando el aparato ha sido dañado de alguna manera, tal como cuando se ha dañado el enchufe o el cordón de alimentación, han caído líquidos u objetos dentro del aparato, o el aparato se ha dejado caer, ha dejado de funcionar normalmente o ha sido expuesto a la lluvia o a la humedad.
15. NO exponga este aparato a goteras o salpicaduras de agua y asegúrese de que no se le coloquen encima objetos llenos de líquido, tales como flores.
16. Para desconectar completamente este aparato del suministro de corriente alterna, retire del tomacorriente de corriente alterna el enchufe del cordón de alimentación.
17. El enchufe de la línea principal de alimentación o el aceptor para aparatos se usa como dispositivo de desconexión; debe ser posible manipular fácilmente este dispositivo de desconexión.
18. NO sobrecargue los enchufes de pared o los cordones de extensión excediendo su capacidad nominal, pues eso puede causar una descarga eléctrica o un incendio.
19. El equipo se utilizará a una temperatura ambiente de 113 °F / 45 °C.

 El signo de admiración dentro de un triángulo equilátero tiene por objeto advertirle al usuario que hay información importante sobre operación y mantenimiento (servicio) en los folletos que acompañan al producto.

 El símbolo compuesto por un rayo con punta de flecha dentro de un triángulo equilátero tiene por objeto advertirle al usuario que dentro del aparato hay "voltajes peligrosos" no aislados cuya magnitud puede ser suficiente para constituir un riesgo de descarga eléctrica para las personas.

**ADVERTENCIA:** Para evitar lesiones, este aparato debe fijarse firmemente al piso o a la pared de acuerdo con las instrucciones de instalación.

**ADVERTENCIA:** Para reducir el riesgo de incendio o descarga eléctrica, no exponga este aparato a la lluvia o a la humedad.

**ADVERTENCIA:** Este equipo es Clase II; es decir, es un aparato eléctrico con doble aislamiento diseñado de manera que no necesita conexión a tierra. 

**ADVERTENCIA:** No se deben colocar encima de este producto fuentes de llama expuesta, tales como velas.

ESTE PRODUCTO CONTIENE UNA PILA DE LITIO EN FORMA DE MONEDA. SI SE USA MAL O

- INDEBIDAMENTE, PUEDE PRODUCIR:
- Humo y gas
  - Sobrecalentamiento
  - Incendio
  - Explosión



**ADVERTENCIA:** No se ponga las pilas en la boca ni las ingiera. Peligro de quemadura química. Mantenga las pilas nuevas y usadas fuera del alcance de los niños y los animales domésticos. Si es traída, esta pila puede causar graves quemaduras internas en solo dos horas y conducir a la muerte.

Si piensa que alguien se ha tragado una pila o se la ha puesto dentro de alguna parte del cuerpo, vaya inmediatamente al médico.

**ADVERTENCIA:** Si el compartimento de la pila no se cierra firmemente, deje de usar el producto y manténgalo fuera del alcance de los niños y los animales domésticos.

**ADVERTENCIA:** No manipule pilas de litio dañadas o con filtraciones.

**ADVERTENCIA:** Riesgo de filtración. Instale sólo el tipo de pila especificado. No combine nunca pilas nuevas con pilas viejas. Mantenga la polaridad correcta. Quite las pilas de los productos que no se van a usar durante largos períodos de tiempo. Guarde las pilas en un lugar seco.

**ADVERTENCIA:** Las pilas (paquetes de batería o pilas instaladas) no se deben exponer a calores excesivos como los causados por la luz del sol, el fuego o fuentes de calor similares.

**ADVERTENCIA:** Hay peligro de explosión si la pila se cambia de manera incorrecta. Cambiela sólo por una pila igual o equivalente.

**ADVERTENCIA:** No recargue pilas no recargables.

**ADVERTENCIA:** Evite la exposición a fríos o calores extremos.

Desete las pilas agotadas correctamente y de acuerdo con los reglamentos locales. No las incinere.



**ADVERTENCIA:** No abrir. Riesgo de descarga eléctrica. Los voltajes que hay dentro de este equipo son peligrosos para los seres vivos. Dentro del dispositivo no hay piezas que el usuario pueda reparar. Encargue todo servicio al personal de servicio calificado.

Coloque el equipo cerca de un tomacorriente principal de alimentación y asegúrese de poder alcanzar fácilmente el interruptor de alimentación.

**ADVERTENCIA:** Este producto ha sido diseñado para funcionar EXCLUSIVAMENTE con los voltajes de corriente alterna indicados en el panel trasero o con la fuente de alimentación incluida. El funcionamiento con voltajes no indicados puede causar daños irreversibles

al producto y anular la garantía. Se recomienda usar con precaución los adaptadores de enchufe de corriente alterna porque pueden permitir que el producto se conecte a voltajes para los cuales no ha sido diseñado. Si el producto tiene un cordón de alimentación desprendible, utilice exclusivamente el tipo de cable que viene con el producto o el que incluye su distribuidor y/o minorista local. Si no está seguro del voltaje correcto de funcionamiento, comuníquese con su distribuidor y/o minorista local.

## INFORMACIÓN DE CONFORMIDAD EN LA UNIÓN EUROPEA (EUROPEAN UNION, EU)

Tiene derecho a llevar la marca CE; satisface la directiva de bajo voltaje 2006/95/EC de la Unión Europea; la directiva de EMC 2004/708/EC de la Unión Europea; la directiva de Refundición de Restricción de Sustancias Peligrosas (Restriction of Hazardous Substances Recast, RoHS2) 2011/65/EC de la Unión Europea; la directiva de Residuos de Aparatos Eléctricos y Electrónicos, RAEE (Waste Electrical and Electronic Equipment, WEEE) 2002/96/EC de la Unión Europea; la directiva de Eco-diseño 2009/125/EC de la Unión Europea; la directiva de Registro, Evaluación, Autorización y Restricción de Sustancias y Preparados Químicos (Registration, Evaluation, Authorization and Restriction of Chemicals, REACH) 2006/182/EC de la Unión Europea y la directiva de Equipos Radioeléctricos y Equipos Terminales de Telecomunicación (Radio and Telecommunications Terminal Equipment, R&TTE) 2014/53/EU de la Unión Europea.

Este producto contiene un paquete de batería cubierto por la directiva 2006/66/EC de la Unión Europea, que estipula que no se puede desechar con los desperdicios domésticos normales. Cumpla los reglamentos locales.

Puede obtener una copia gratis de la Declaración de conformidad comunicándose con el minorista, el distribuidor o las oficinas centrales mundiales de Klipsch Group, Inc. La información de contacto se encuentra en <http://www.klipsch.com/Contact-Us>

## AVISO DE LA DEEE

Nota: Esta marca se aplica sólo a países de la Unión Europea (European Union, EU) y Noruega.



Este dispositivo ha sido etiquetado de acuerdo con la directiva europea 2002/96/EC sobre Desechos de Equipo Eléctrico y Electrónico (DEEE) (Waste Electrical and Electronic Equipment, WEEE). Esta etiqueta indica que este producto no se debe desechar con desperdicios domésticos. Se debe dejar en un establecimiento apropiado para su recuperación y reciclaje.

## DECLARACIONES EMC DE LA FCC Y DE CANADÁ

Este dispositivo cumple con la Parte 15 del Reglamento de la FCC. Su funcionamiento está sujeto a lo siguiente:

(1) Este dispositivo no debe causar interferencia perjudicial y (2) este dispositivo debe aceptar toda interferencia, incluso la que pueda causar un funcionamiento no deseado.

NOTA: Este equipo ha sido sometido a pruebas y se ha determinado que cumple con los límites establecidos para un dispositivo digital Clase B en conformidad con la Parte 15 del Reglamento de la FCC. Estos límites se han fijado para ofrecer una protección razonable contra la interferencia perjudicial en una instalación residencial. Este equipo genera, emite y puede radiar energía de frecuencias de radio y, si no se instala y emplea de acuerdo con las instrucciones, puede causar interferencia perjudicial en las comunicaciones de radio. Sin embargo, no hay garantía de que no habrá interferencia en una instalación en particular. Si este equipo causa interferencia perjudicial a la recepción de radio o de televisión, lo cual puede determinarse apagando y encendiendo el equipo, el usuario puede tratar de corregir la interferencia por medio de una o varias de las siguientes medidas:

- Reorientar o reubicar la antena de recepción.
- Alejar el equipo del receptor.
- Conectar el equipo y el receptor a tomacorrientes de circuitos diferentes.

Consultar al distribuidor o a un técnico experimentado de radio y televisión.

Aprobado bajo la disposición de verificación de la Parte 15 del Reglamento de la FCC como dispositivo digital Clase B.

Precaución: Las modificaciones no aprobadas expresamente por el fabricante pueden anular la autorización del usuario para hacer funcionar este dispositivo. Precaución: A fin de cumplir con los límites para dispositivos digitales Clase B de acuerdo con la Parte 15 del Reglamento de la FCC, este dispositivo debe cumplir con los límites de la Clase B. Todos los dispositivos periféricos deben tener blindaje y estar conectados a tierra. El funcionamiento con dispositivos periféricos no certificados o cables sin blindaje puede causar interferencia en la transmisión o recepción de radio.

## INFORMACIÓN SOBRE CUMPLIMIENTO DEL TRANSMISOR INALÁMBRICO

Radiation Exposure Statement:

This equipment complies with FCC radiation exposure limits set forth for an uncontrolled environment. This equipment should be installed and operated with minimum distance 20cm between the radiator & your body.

Slave Equipment: (for play-fi module 2.4G and 5GHz dual bands)

This device is slave equipment, the device is not radar detection and not ad-hoc operation in the DFS band.

Industry Canada statement:

Este dispositivo cumple con las Especificaciones de Estándares de Radio (Radio Standard Specifications, RSS) de Industry Canada para aparatos eventos de licencia. Su funcionamiento está sujeto a lo siguiente:

- (1) Este dispositivo debe causar interferencia perjudicial.
- (2) Este dispositivo debe aceptar toda interferencia, incluso la que pueda causar un funcionamiento no deseado.

Caution!(for play-fi module 2.4G and 5GHz dual bands)

- (i) the device for operation in the band 950-5250 MHz is only for indoor use to reduce the potential for harmful interference to co-channel mobile satellite systems;
  - (ii) the maximum antenna gain permitted for devices in the bands 5250-5350 MHz and 5470-5725 MHz shall be such that the equipment still complies with the e.i.r.p. limit;
  - (iii) the maximum antenna gain permitted for devices in the band 5725-5850 MHz shall be such that the equipment still complies with the e.i.r.p. limits specified for point-to-point and non-point-to-point operation as appropriate; and
  - (iv) the worst case (1% angle) necessary to remain compliant with the e.i.r.p. elevation mask requirement set forth in Section 6.2.2(3) shall be clearly indicated.
- (v) Users should also be advised that high-power radars are allocated as primary users (i.e. priority users) of the bands 5250-5350 MHz and 5650-5850 MHz and that these radars could cause interference and/or damage to LE-LAN devices.

Radiation Exposure Statement:

This equipment complies with FCC radiation exposure limits set forth for an uncontrolled environment. This equipment should be installed and operated with minimum distance 20cm between the radiator & your body.

## WICHTIGE SICHERHEITSHINWEISE

1. LESEN Sie diese Anweisungen durch.
2. BEHALTEN Sie diese Anweisungen.
3. BEACHTEN Sie alle Warnhinweise.
4. FOLGEN Sie allen Anleitungen.
5. Verwenden Sie diese Geräte NICHT in der Nähe von Wasser.
6. Reinigen Sie NUR mit einem trockenen Tuch.
7. Blockieren Sie KEINE Lüftungsöffnungen. Installieren Sie die Geräte entsprechend den Herstelleranweisungen.
8. Installieren Sie sie NICHT in der Nähe von Wärmequellen wie Heizkörpern, Wärmulfeintrittsöffnungen, Öfen oder anderen wärmeerzeugenden Geräten (einschließlich Verstärkern).
9. Sie dürfen die Sicherheitsfunktion polarisierter oder geerdeter Stecker NICHT außer Kraft setzen. Ein polarisierter Stecker hat zwei Klinken, wobei eine dicker ist als die andere. Ein geerdeter Stecker hat zwei Klinken und einen dritten Erdungsstift. Die dickere Klinke oder der dritte Stift dienen Ihrer Sicherheit. Wenn der mitgelieferte Stecker nicht in Ihre Steckdose passt, sollten Sie die veraltete Steckdose durch einen Elektriker ersetzen lassen.
10. VERMEIDEN Sie, dass das Netzkabel belastet oder geknickt wird, vor allem bei Steckern, Zusatzsteckdosen und beim Ausgang aus dem Gerät.
11. Verwenden Sie AUSSCHLIESSLICH vom Hersteller empfohlene Zusatzgeräte/Zubehör.
12. Verwenden Sie AUSSCHLIESSLICH Wagen, Stände, Stativ, Halterungen oder Tische, die vom Hersteller empfohlen oder mit dem Gerät verkauft wurden.  Bei Verwendung eines Wagens sollte Sie vorsichtig sein, damit Wagen und Gerät nicht umkippen und Verletzungen verursachen.
13. TRENNEN Sie dieses Gerät bei Gewitter vom Netz, oder wenn es längere Zeit nicht benutzt wird.
14. Lassen Sie ALLE Wartungen von geschulten Kundendiensttechnikern durchführen. Eine Wartung ist nötig, wenn das Gerät auf irgendeine Weise beschädigt wurde, z. B. durch Schäden am Netzkabel oder -stecker, durch Verschütten von Flüssigkeiten, durch das Hineinfallen von Objekten, durch Regen oder Feuchtigkeit, wenn es nicht richtig funktioniert oder wenn es fallengelassen wurde.
15. Das Gerät darf KEINEN Tropfen oder spritzenden Flüssigkeiten ausgesetzt werden, und mit Flüssigkeit gefüllte Objekte (wie Blumenvasen) dürfen nicht auf dem Gerät platziert werden.
16. Um dieses Gerät ganz vom Stromnetz zu trennen, ziehen Sie das Netzkabel aus der Steckdose.
17. Der Netzstecker bzw. der Gerätestecker wird zum Abschalten verwendet und sollte nicht beschädigt werden.
18. Überlasten Sie Steckdosen und Verlängerungskabel NICHT über ihre Nennbelastbarkeit hinaus, da dies zu Feuer oder Stromschlag führen könnte.
19. Das Gerät darf bei einer Umgebungstemperatur von 13 °F / 45 °C verwendet werden.

 Ein Dreieck mit einem Ausdruckszeichen in der Mitte soll Benutzer auf wichtige Hinweise zur Bedienung und Wartung des Geräts aufmerksam machen, die in der beiliegenden Dokumentation enthalten sind.

 Durch das Blitzsymbol in einem gleichseitigen Dreieck soll der Benutzer gewarnt werden, dass bei mangelnder Isolierung „lebensgefährliche Spannungen“ im Gehäuse auftreten können, die eine erhebliche Stromschlaggefahr darstellen.

VORSICHT: Um Verletzungen zu vermeiden, müssen Sie dieses Gerät gemäß den Installationsanweisungen sicher an der Decke bzw. Wand befestigen.

WARNUNG: Um die Gefahr eines Feuers oder Stromschlags zu verringern, ist dieses Gerät vor Regen oder Feuchtigkeit zu schützen.

VORSICHT: Dieses Gerät ist ein doppelt isoliertes Elektrogerät der Klasse II. Es ist so konzipiert, dass es keine Schutzerdung benötigt .

WARNUNG: Auf dem Produkt dürfen keine Flammequellen, wie Kerzen, platziert werden.

DIESES PRODUKT ENTHÄLT EINE LITHIUM-KNOPFZELLE. UNSACHGEMÄSSE VERWENDUNG ODER

MISSBRAUCH KÖNNEN ZU FOLGENDEM FÜHREN:

- Gefährdung durch Rauch oder Gas
- Gefährdung durch Hitze
- Feuergefahr
- Explosionsgefahr



WARNUNG: Batterien nicht in den Mund stecken oder verschlucken. Verätzungsgefahr. Halten Sie neue und gebrauchte Batterien von Kindern und Haustieren fern. Wenn die Knopfzelle verschluckt wird, kann das innerhalb von nur 2 Stunden zu schweren inneren Verätzungen mit möglicher Todesfolge führen.

Wenn Sie glauben, dass Batterien verschluckt oder in ein Körperteil gesteckt wurden, müssen Sie sich sofort an einen Arzt wenden.

WARNUNG: Wenn das Batteriefach nicht sicher geschlossen werden kann, dürfen Sie das Gerät nicht mehr verwenden und müssen es von Kindern und Haustieren fernhalten.

WARNUNG: Fassen Sie keine auslaufenden oder beschädigten Lithium-Akkus an.

WARNUNG: Auslaufgefahr. Verwenden Sie nur den angegebenen Batterietyp. Mischen Sie nie neue und gebrauchte Batterien. Achten Sie auf die korrekte Polung. Entfernen Sie Batterien aus Produkten, die längere Zeit nicht benutzt werden. Lagern Sie die Batterien an einem trockenen Ort.

WARNUNG: Batterien (Akkus oder installierte Batterien) dürfen nicht hohen Temperaturen (direkte Sonneneinstrahlung, Feuer usw.) ausgesetzt werden.

WARNUNG: Wenn die Batterie unsachgemäß ausgetauscht wird, besteht Explosionsgefahr. Tauschen Sie sie nur durch den gleichen oder einen gleichwertigen Typ aus.

WARNUNG: Versuchen Sie nie, nicht wiederaufladbare Batterien aufzuladen.

WARNUNG: Nie extremer Hitze oder Kälte aussetzen.

Entsorgen Sie die Batterien gemäß den örtlichen Bestimmungen. Verbrennen Sie sie nicht.



WARNUNG: Nicht öffnen! Verletzungsgefahr durch elektrischen Schlag. In diesem Gerät gibt es lebensgefährliche Stromspannung. Enthält keine durch den Benutzer zu wartenden Teile. Lassen Sie alle Wartungen von geschulten Kundendiensttechnikern durchführen.

Platzieren Sie das Gerät in der Nähe einer Steckdose und stellen Sie sicher, dass Sie den Leistungsschalter leicht erreichen können.

WARNUNG: Dieses Produkt darf NUR mit den auf der Rückseite oder dem eingebauten Netzteil aufgeführten Wechselstromspannungen betrieben werden. Ein Betrieb mit anderen Spannungswerten als den angezeigten könnte dem Produkt permanente Schäden zufügen und zu einem Erlöschen der Garantie führen. Vor dem Einsatz von Adapterstекern ist zu

warnen, da das Produkt dann u. U. mit Spannungen in Kontakt ist, für die es nicht konzipiert wurde. Wenn das Produkt ein abnehmbares Netzkabel hat, dürfen Sie nur das Ihrem Produkt beiliegende oder von Ihrem örtlichen Vertriebshändler/Fachhändler gelieferte Kabel verwenden. Wenn Sie die korrekte Betriebsspannung nicht kennen, wenden Sie sich bitte an Ihren örtlichen Vertriebshändler/Fachhändler.

## ENHALTUNG VON EU-RICHTLINIEN

Darf das CE-Zeichen führen. Entspricht der EU-Niederspannungsrichtlinie 2006/95/EC, der EU-Richtlinie über elektromagnetische Verträglichkeit 2004/108/EC, der EU-Richtlinie über die Verwendung gefährlicher Stoffe (Neufassung) (RoHS2) 2011/65/EC, der EU-Richtlinie über Elektro- und Elektronik-Altgeräte (WEEE) 2002/96/EC, entspricht der EU-Ecodesign-Richtlinie 2009/125/EC, der Verordnung der Europäischen Union zu Registrierung, Bewertung, Zulassung und Beschränkung von Chemikalien (REACH) 2006/122/EC, der EU-Verordnung über Funkanlagen und Telekommunikations-einrichtungen (RATTE) 2014/53/EU.

Sie können eine kostenlose Kopie der Konformitätserklärung erhalten, indem Sie Ihren Händler, den Vertrieber oder den weltweiten Hauptsitz von Klipsch Group, Inc. kontaktieren. Die Kontaktinformationen finden Sie hier: <http://www.klipsch.com/contact-us>

## WEEE-HINWEIS

Hinweis: Dieses Zeichen gilt nur für Länder innerhalb der europäischen Union (EU) und Norwegen.



Dieses Gerät ist entsprechend der europäischen Richtlinie 2002/96/EG über Elektro- und Elektronik-Altgeräte (WEEE) ausgezeichnet. Dieses Etikett zeigt an, dass das Produkt nicht mit dem Hausmüll abgelegt werden darf. Es sollte an einer dafür vorgesehenen Einrichtung abgeliefert werden, um Wiederverwendung und Recycling zu ermöglichen.

## ELEKTROMAGNETISCHE VERTRÄGLICHKEIT

### (FCC UND KANADA)

Dieses Produkt entspricht Teil 15 der FCC-Richtlinien. Der Betrieb unterliegt den beiden folgenden Bedingungen:

(1) Dieses Gerät darf keine schädlichen Interferenzen verursachen und (2) dieses Gerät muss jegliche empfangenen Interferenzen aufnehmen können, einschließlich Interferenzen, die einen unerwünschten Betrieb verursachen können.

HINWEIS: Dieses Gerät wurde geprüft und entspricht demnach den Grenzwerten für ein digitales Gerät der Klasse B gemäß Teil 15 der Richtlinien der US-Fermeldebehörde (FCC). Diese Grenzwerte sollen einen angemessenen Schutz gegen störende Interferenzen bei Installationen in Wohngebieten bieten. Dieses Gerät erzeugt und verwendet HF-Energie und kann diese ausstrahlen; wenn es nicht gemäß den Anweisungen installiert und verwendet wird, kann es störende Interferenzen mit dem Funkverkehr verursachen. Allerdings wird nicht gewährleistet, dass es bei einer bestimmten Installation keine Interferenzen geben wird. Wenn dieses Gerät störende Interferenzen zum Radio- und Fernsehempfang verursacht (was durch Aus- und Einschalten des Geräts festgestellt werden kann), wird dem Benutzer nahegelegt, die Interferenz durch eines oder mehrere der folgenden Verfahren zu beheben:

Die Empfangsantenne anders ausrichten oder anderswo platzieren.  
Den Abstand zwischen dem Gerät und dem Empfänger vergrößern.

Das Gerät in eine Steckdose eines Netzkreises einstecken, der nicht mit dem des Empfängers identisch ist.

Den Händler oder einen erfahrenen Radio- und Fernsehtechniker zu Rate ziehen.  
Entsprechend den Prüfbestimmungen von FCC Teil 15 als digitales Gerät der Klasse B genehmigt.

Vorsicht: Vom Hersteller nicht ausdrücklich genehmigte Änderungen oder Modifikationen können das Recht des Benutzers auf Betrieb des Geräts außer Kraft setzen.

Vorsicht: Um den Grenzwerten für ein digitales Gerät der Klasse B gemäß Teil 15 der Richtlinien der US-Fermeldebehörde (FCC) zu entsprechen, muss das Gerät die Grenzwerte für Klasse B einhalten. Alle Peripheriegeräts müssen abgeschirmt und geerdet werden. Der Betrieb mit nicht zertifizierten Peripheriegeräten oder nicht abgeschirmten Kabeln kann zu Funk- oder Empfangsstörungen führen.

## DRAHTLOSE SENDER: EINHALTUNG VON RICHTLINIEN

Radiation Exposure Statement:

This equipment complies with FCC radiation exposure limits set forth for an uncontrolled environment. This equipment should be installed and operated with minimum distance 20cm between the radiator & your body.

Slave Equipment: (for play/i module 2.4G and 5GHz dual bands)

This device is slave equipment, the device is not radar detection and not ad-hoc operation in the DFS band.

Industry Canada statement:

Dieses Produkt entspricht den Lizenzfreien RSS-Normen von Industry Canada. Der Betrieb unterliegt den beiden folgenden Bedingungen:

(1) Dieses Gerät darf keine Interferenzen verursachen.

(2) Dieses Gerät muss jegliche empfangenen Interferenzen aufnehmen können, einschließlich Interferenzen, die einen unerwünschten Betrieb verursachen können.

Caution:

(i) the device for operation in the band 950-5250 MHz is only for indoor use to reduce the potential for harmful interference to co-channel mobile satellite systems;

(ii) the maximum antenna gain permitted for devices in the band 5725-5850 MHz shall be such that the equipment still complies with the e.i.r.p. limits specified for point-to-point and non-point-to-point operation as appropriate; and

(iii) Users should also be advised that high-power radars are allocated as primary users (i.e. priority users) of the bands 5650-5850 MHz and that these radars could cause interference and/or damage to LE-LAN devices.

Caution/(or play/i module 2.4G and 5GHz dual bands)

(i) the device for operation in the band 950-5250 MHz is only for indoor use to reduce the potential for harmful interference to co-channel mobile satellite systems;

(ii) the maximum antenna gain permitted for devices in the bands 5250-5350 MHz and 5470-5725 MHz shall be such that the equipment still complies with the e.i.r.p. limit;

(iii) the maximum antenna gain permitted for devices in the band 5725-5850 MHz shall be such that the equipment still complies with the e.i.r.p. limits specified for point-to-point and non-point-to-point operation as appropriate; and

(iv) the worst case tilt angle(s) necessary to remain compliant with the e.i.r.p. elevation mask requirement set forth in Section 6.2.2(C) shall be clearly indicated.

(v) Users should also be advised that high-power radars are allocated as primary users (i.e. priority users) of the bands 5250-5350 MHz and 5650-5850 MHz and that these radars could cause interference and/or damage to LE-LAN devices.

Radiation Exposure Statement:

This equipment complies with ICESD radiation exposure limits set forth for an uncontrolled environment. This equipment should be installed and operated with minimum distance 20cm between the radiator & your body.

#### INSTRUÇÕES DE SEGURANÇA IMPORTANTES!

1. LEIA estas instruções.
2. GUARDE estas instruções.
3. FIQUE ATENTO a todos os avisos.
4. SIGA todas as instruções.
5. NÃO use este aparelho perto de água.
6. LIMPE APENAS com um pano seco.
7. NÃO bloqueie nenhuma abertura de ventilação. Instale de acordo com as instruções do fabricante.
8. NÃO instale próximo de quaisquer fontes de calor, tais como radiadores, saídas de ar quente, fogões ou outros aparelhos (incluindo amplificadores) que produzam calor.
9. NÃO anule a função de segurança do pluge polarizado ou aterrado. Um pluge polarizado tem dois pinos chatos, sendo um deles mais largo que o outro. Um pluge aterrado tem dois pinos chatos e um terceiro pino redondo de aterramento. O pino chato mais largo ou o terceiro pino redondo existem para sua segurança. Se o pluge fornecido não se encaixar na tomada, consulte um eletricitista para trocar a tomada obsoleta.
10. PROTEJA o cabo de alimentação para que não seja pisoteado nem prensado, sobretudo no pluge, em tomadas posicionadas no piso e no ponto onde sai do aparelho.
11. USE APENAS acessórios especificados pelo fabricante.
12. USE APENAS um carrinho, pedestal, tripé, suporte ou mesa recomendada do pelo fabricante ou vendido com o aparelho. Ao usar um carrinho, tome cuidado ao movê-lo com o aparelho para evitar se ferir caso caia.
13. DESLIGUE o aparelho da tomada durante tempestades elétricas ou quando ficar fora de uso por longos períodos de tempo.
14. TODA a manutenção deve ser realizada por pessoal qualificado. É necessário prestar assistência técnica ao aparelho quando tiver sofrido danos de qualquer tipo, como danos ao cabo de alimentação ou ao pluge, derramamento de líquido ou queda de objetos dentro do aparelho, exposição do aparelho à chuva ou umidade, mau funcionamento ou queda do aparelho.
15. NÃO exponha este equipamento a respingos ou borrifos e certifique-se de que nenhum objeto que contenha líquidos, como vasos, sejam colocados em cima do equipamento.
16. Para desconectar completamente este equipamento da corrente elétrica, desconecte o pluge do cabo de alimentação da tomada.
17. O pluge de alimentação ou o acoplador de aparelhos é utilizado como dispositivo de desconexão e deve permanecer prontamente operável.
18. NÃO sobrecarregue as tomadas e extensões elétricas além de suas capacidades nominais porque isso pode causar choque elétrico ou incêndio.
19. O equipamento deve ser utilizado a uma temperatura ambiente máxima de 113 °F / 45 °C.



O ponto de exclamação dentro de um triângulo equilátero visa alertar o usuário quanto à inclusão de instruções importantes sobre funcionamento e manutenção (reparos) no material impresso que acompanha o produto.



O símbolo do raio com uma seta, dentro de um triângulo equilátero, visa alertar o usuário quanto à presença de tensão perigosa não isolada dentro do compartimento do produto, que pode ser potente o suficiente para representar um risco de choque elétrico às pessoas.

**ATENÇÃO:** Para evitar ferimentos, este aparelho deve ser firmemente fixado ao piso/parede de acordo com as instruções de instalação.

**ATENÇÃO:** Para reduzir o risco de incêndio ou choque elétrico, não exponha este aparelho à chuva ou à umidade.

**ATENÇÃO:** Este equipamento é um aparelho elétrico com isolamento duplo, ou Classe II. Foi projetado de tal forma que não requer uma conexão de aterramento para proteção.

**ATENÇÃO:**  Nenhuma fonte de chama exposta, como uma vela, deve ser colocada em cima do produto.

ESTE PRODUTO CONTÉM UMA BATERIA DE LÍTIU TIPO MOEDA QUE, SE FOR USADA INCORRETAMENTE OU SOFERER ABUSO, PODE CAUSAR:

- Risco de fumaça ou gás
- Risco de aquecimento
- Risco de incêndio
- Risco de explosão



**ATENÇÃO:** Não coloque as baterias na boca nem as ingira. Risco de queimadura química. Mantenha as baterias novas e usadas longe do alcance de crianças e animais domésticos. Em caso de ingestão, pode causar graves queimaduras internas em apenas duas horas e pode levar à morte.

Se achar que alguma bateria possa ter sido engolida ou colocada dentro de qualquer parte do corpo, procure assistência médica imediatamente.

**ATENÇÃO:** Se o compartimento da bateria não fechar bem, pare de usar o produto e mantenha-o longe do alcance de crianças e animais domésticos.

**ATENÇÃO:** Não manuseie pilhas de lítio com vazamento ou danificadas.

**ATENÇÃO:** Risco de vazamento. Use somente o tipo de pilha especificado. Nunca misture pilhas novas e usadas. Observe a polaridade correta. Remova as pilhas dos produtos que não forem usados por um longo período e guarde-as em um local seco.

**ATENÇÃO:** As pilhas não devem ser expostas a calor excessivo, como a luz direta do sol, chamas ou outras fontes de calor.

**ATENÇÃO:** Perigo de explosão caso a pilha de reposição seja incorreta. Substituir apenas com uma pilha igual ou equivalente.

**ATENÇÃO:** Não recarregue pilhas não recarregáveis.

**ATENÇÃO:** Evite a exposição ao calor ou ao frio extremo. Descarte todas as pilhas usadas corretamente, seguindo as regulamentações locais. Não as incinere.



**ATENÇÃO:** Não abra! Risco de choque elétrico. As tensões presentes neste equipamento podem causar riscos à vida. Não há peças internas que possam ser reparadas pelo usuário. Toda a manutenção deve ser realizada por pessoal qualificado. Coloque o equipamento próximo a uma tomada de alimentação elétrica do circuito principal e certifique-se de que haja fácil acesso à chave do disjuntor.

**ATENÇÃO:** Este produto SÓ deve ser alimentado com as tensões de CA relacionadas no painel traseiro ou pela fonte de alimentação que o acompanha. A alimentação proveniente de tensões que não sejam as identificadas pode causar dano irreversível ao produto e anular sua garantia. O uso de adaptadores de tomadas de CA deve ser evitado, pois pode permitir que o produto seja ligado em tensões para as quais não foi projetado. Se o produto estiver equipado com um cabo de alimentação removível, use apenas o tipo fornecido com o produto ou pelo distribuidor e/ou revendedor local. Caso não tenha certeza quanto à tensão operacional correta, entre em contato com o distribuidor e/ou revendedor local.

#### INFORMAÇÕES SOBRE CONFORMIDADE COM AS NORMAS DA UNIÃO EUROPEIA

Qualificado para exibir a marca CE, está em conformidade com a Diretiva sobre Baixa Tensão da União Europeia 2004/95/EC; Diretiva sobre Compatibilidade Eletromagnética (EMC) da União Europeia 2004/108/EC; Diretiva sobre Restrição de Substâncias Perigosas (RoHS2) da União Europeia 2011/65/EC; Diretiva sobre Resíduos de Equipamentos Elétricos e Eletrônicos (WEEE) da União Europeia 2002/96/EC; Diretiva de Proteção Ecológica da União Europeia 2009/125/EC; Diretiva de Registro, Avaliação e Restrição de Produtos Químicos (REACH) da União Europeia 2006/12/EC; Diretiva de Equipamentos de Rádio e Equipamentos Terminais de Telecomunicação (R&TTE) da União Europeia 2014/53/EU.

Este produto contém baterias cobertas no âmbito da Diretiva Europeia 2006/66/EC, que não podem ser descartadas junto com lixo residencial comum. Siga as regulamentações locais.

Para obter uma cópia gratuita da Declaração de Conformidade, entre em contato com o seu representante, distribuidor, ou sede mundial da Klipsch Group, Inc. Informações de contato estão disponíveis aqui: <http://www.klipsch.com/Contact-Us>

#### AVISO SOBRE A DIRETIVA WEEE

Observação: Esta marca se aplica apenas aos países da União Europeia (UE) e à Noruega.



Este aparelho está rotulado em conformidade com a Diretiva Europeia 2002/96/EC relativa a resíduos de equipamentos elétricos e eletrônicos (WEEE). Este rótulo indica que este produto não deve ser descartado junto com lixo residencial. Deve ser levado para uma instalação apropriada para ser recuperado e reciclado.

#### INFORMAÇÕES SOBRE AS NORMAS DE CONFORMIDADE ELETROMAGNÉTICA DA FCC E DO GOVERNO DO CANADÁ

Este dispositivo está em conformidade com a Parte 15 das Normas da FCC. A operação está sujeita às duas condições descritas a seguir:

(1) Este dispositivo não deve causar interferência prejudicial, e (2) este dispositivo deve aceitar todo tipo de interferência recebida, incluindo interferências que possam causar funcionamento indesejável.

**OBSERVAÇÃO:** Este equipamento foi testado e está em conformidade com os limites de um dispositivo digital Classe B, segundo a parte 15 das Regras da FCC. Estes limites foram concebidos para proporcionar proteção razoável contra interferência prejudicial em uma instalação residencial. Este equipamento opera, usa e pode irradiar energia de radiofrequência e, se não for instalado e utilizado de acordo com as instruções, pode causar interferência prejudicial nas comunicações de rádio. Entretanto, não há garantia de que não ocorrerão interferências em instalações específicas. Se este equipamento causar interferência prejudicial na recepção de rádio ou televisão, o que pode ser determinado

desligando e ligando o equipamento, recomenda-se que o usuário tente corrigir a interferência adotando uma ou mais das seguintes medidas:  
Reorientar ou reposicionar a antena de recepção.  
Aumentar a distância entre o equipamento e o receptor.  
Ligar o equipamento em uma tomada em um circuito diferente do circuito ao qual o receptor está conectado.

Consulte o revendedor ou um técnico de rádio/televisão experiente para obter ajuda. Aprovado no âmbito da disposição de verificação da Parte 15 da FCC como um dispositivo digital de Classe B.  
Cuidado: Alterações ou modificações que não sejam expressamente aprovadas pelo fabricante podem resultar na anulação do direito do usuário de usar este dispositivo.

Cuidado: Para estar em conformidade com os limites de um dispositivo digital Classe B, segundo a parte 15 das Regras da FCC, este dispositivo deve cumprir os limites de Classe B.

Todos os periféricos devem ser blindados e aterrados. O uso com periféricos não certificados ou cabos não blindados pode resultar em interferência em rádio ou na recepção.

#### INFORMAÇÕES DE CONFORMIDADE DO TRANSMISSOR SEM FIO

Radiation Exposure Statement:

This equipment complies with FCC radiation exposure limits set forth for an uncontrolled environment. This equipment should be installed and operated with minimum distance 20cm between the radiator & your body.

Slave Equipment: (for play-fi module 2.4G and 50Hz dual bands)

This device is slave equipment, the device is not radar detection and not ad-hoc operation in the DFS band.

Industry Canada statement:

Este dispositivo está em conformidade com as Normas Radioelétricas (RSS) de isenção de licença da Industry Canada. A operação está sujeita às duas condições descritas a seguir:

(1) Este dispositivo não pode causar interferência; e  
(2) Este dispositivo deve aceitar todo tipo de interferência, incluindo interferências que possam fazer com que tenha funcionamento indesejável.

Caution:

(i) the device for operation in the band 950-5250 MHz is only for indoor use to reduce the potential for harmful interference to co-channel mobile satellite systems;

(ii) the maximum antenna gain permitted for devices in the band 5725-5850 MHz shall be such that the equipment still complies with the e.i.r.p. limits specified for point-to-point and non-point-to-point operation as appropriate; and

(iii) Users should also be advised that high-power radars are allocated as primary users (i.e. priority users) of the bands 5650-5850 MHz and that these radars could cause interference and/or damage to L-EAN devices.

Caution:(for play-fi module 2.4G and 50Hz dual bands)

(i) the device for operation in the band 950-5250 MHz is only for indoor use to reduce the potential for harmful interference to co-channel mobile satellite systems;

(ii) the maximum antenna gain permitted for devices in the bands 5250-5350 MHz and 5470-5725 MHz shall be such that the equipment still complies with the e.i.r.p. limit;

(iii) the maximum antenna gain permitted for devices in the band 5725-5850 MHz shall be such that the equipment still complies with the e.i.r.p. limits specified for point-to-point and non-point-to-point operation as appropriate; and

(iv) the worst case tilt angles necessary to remain compliant with the e.i.r.p. elevation mask requirement set forth in Section 6.2.2(3) shall be clearly indicated.

(v) Users should also be advised that high-power radars are allocated as primary users (i.e. priority users) of the bands 5250-5350 MHz and 5650-5850 MHz and that these radars could cause interference and/or damage to L-EAN devices.

Radiation Exposure Statement:

This equipment complies with FCC radiation exposure limits set forth for an uncontrolled environment. This equipment should be installed and operated with minimum distance 20cm between the radiator & your body.

## ISTRUZIONI IMPORTANTI DI SICUREZZA

1. LEGGERE queste istruzioni.
2. CONSERVARE.
3. RISPETTARE tutte le avvertenze.
4. SEGUIRE tutte le istruzioni.
5. NON usare questo apparecchio vicino all'acqua.
6. PULIRLO SOLO con un panno asciutto.
7. NON ostruire nessuna apertura per l'aria. Installare l'apparecchio seguendo le istruzioni del produttore.
8. NON installare l'apparecchio presso fonti di calore come ad esempio radiatori, bocchette di uscita dell'aria di riscaldamento, forni o altri apparecchi (compresi amplificatori) che generano calore.
9. NON annullare la funzione di sicurezza offerta da una spina polarizzata o con presa di terra. Le spine polarizzate hanno due spinotti lamellari, uno più largo dell'altro, mentre le spine con presa di terra hanno due spinotti cilindrici e un terzo, anch'esso cilindrico, per il collegamento all'impianto di messa a terra. Lo spinotto più largo o il terzo spinotto proteggono l'incolumità personale. Se la spina in dotazione non si adatta alla presa di corrente, rivolgersi a un elettricista.
10. PROTEGGERE il cavo di alimentazione in modo che non possa essere pestato o schiacciato, particolarmente in corrispondenza della spina, della presa di corrente e dei punti di uscita dall'apparecchio.
11. USARE SOLO gli accessori specificati dal produttore.
12. USARE solo con i supporti - carrello, sostegno, treppiede, staffa o tavolo - specificati dal produttore o venduti con l'apparecchio. Se si usa un carrello, fare attenzione quando lo si sposta assieme all'apparecchio, per prevenire infortuni causati da un ribaltamento.
13. SCOLLEGARE questo apparecchio dalla presa di corrente durante i temporali o se non sarà utilizzato per lunghi periodi.
14. RIVOLGERSI a personale qualificato per qualsiasi intervento. Occorre intervenire sull'apparecchio ogni volta che viene danneggiato in modo qualsiasi, per esempio se la spina o il cavo di alimentazione si danneggiano, se si versa un liquido o cadono oggetti sull'apparecchio, se l'apparecchio è rimasto esposto alla pioggia o all'umidità, non funziona normalmente o è caduto.
15. NON esporre l'apparecchio a gocciolamenti o spruzzi e accertarsi che su di esso non siano collocati contenitori di liquido, per esempio vasi da fiori.
16. Per scollegare completamente l'apparecchio dall'impianto di rete, scollegare il cavo di alimentazione dalla presa di corrente.
17. La spina di alimentazione o la connessione con un altro apparecchio costituisce il dispositivo di sezionamento elettrico; tale dispositivo deve rimanere facilmente azionabile.
18. NON sovraccaricare presa di corrente o prolungare oltre la loro capacità nominale, poiché si possono subire scosse elettriche o causare incendi.
19. L'attrezzatura deve essere utilizzata a temperatura ambiente massima di 113 °F / 45 °C.

 Il punto esclamativo all'interno di un triangolo equilatero segnala che il manuale allegato all'apparecchio contiene informazioni importanti sull'uso, sulla manutenzione e sulle riparazioni.

Il simbolo del fulmine all'interno di un triangolo equilatero avvisa della presenza di alte tensioni non isolate all'interno dell'apparecchio, di livello tale da comportare il rischio di folgorazione.

**AVVERTENZA.** Per prevenire lesioni alle persone, fissare questo apparecchio al pavimento o a una parete seguendo scrupolosamente le istruzioni di installazione.

**ATTENZIONE.** Per ridurre il rischio di scosse elettriche, non esporre l'apparecchio né alla pioggia né all'umidità.

**AVVERTENZA.** Questo apparecchio è un dispositivo di Classe II o un apparecchio elettrico a doppio isolamento. È stato progettato in modo tale da non richiedere una connessione di sicurezza alla terra elettrica.

**ATTENZIONE:**  Non collocare sull'apparecchio sorgenti di fiamme libere, come candele.

QUESTO PRODOTTO CONTIENE UNA BATTERIA A BOTTONE AL LITIO. L'EVENTUALE ABUSO

PUÒ CAUSARE:

- Rischio di fumo o gas
- Rischio di fonti di calore
- Rischio di incendio
- Rischio di esplosione



**ATTENZIONE.** Non introdurre batterie nella bocca né ingerire. Pericolo di ustione da sostanze chimiche. Tenere le batterie, sia nuove che usate, fuori della portata dei bambini e degli animali. Se viene inghiottita, una batteria può causare gravi ustioni interne in appena 2 ore e anche la morte

Se si ritiene che delle batterie potrebbero essere state ingerite o collocate all'interno di qualsiasi parte del corpo, richiedete immediatamente assistenza medica.

**ATTENZIONE.** Se lo scomparto della batteria non si chiude bene, cessare l'uso del prodotto e tenerlo fuori della portata dei bambini e degli animali.

**ATTENZIONE.** Non maneggiare batterie al litio danneggiate o che perdono.

**ATTENZIONE.** Rischio di fuoriuscita di liquido. Usare solo batterie del tipo specificato. Mai usare insieme batterie nuove e usate.

Ossevare la corretta polarità. Rimuovere le batterie da prodotti che non saranno usati per un lungo periodo di tempo. Conservare le batterie in un luogo asciutto.

**ATTENZIONE.** Le batterie (ricaricabili o rimovibili) non devono essere esposte a fonti di calore eccessivo, come la luce solare diretta o fiamme.

**ATTENZIONE.** Pericolo di esplosione se si sostituisce la batteria con una di tipo sbagliato; sostituirla solo con una batteria identica o equivalente.

**ATTENZIONE.** Non tentare di ricaricare batterie non ricaricabili.

**ATTENZIONE.** Evitare l'esposizione a temperature estremamente alte o basse.

Smaltire le batterie usate in modo appropriato, osservando le norme di legge; non bruciarle.



**ATTENZIONE.** Non aprire. Rischio di folgorazione. Le tensioni esistenti all'interno di questo apparecchio sono mortali. All'interno non ci sono parti riparabili dall'utente. Per qualsiasi intervento rivolgersi a personale qualificato.

Collocare l'apparecchio accanto a una presa di corrente e accertarsi che l'interruttore automatico sia facilmente accessibile.

**ATTENZIONE.** Questo apparecchio deve essere alimentato SOLO alle tensioni a corrente alternata elencate sul pannello posteriore o con l'alimentatore incluso; il funzionamento a

tensioni diverse da quelle specificate può causare danni irreversibili e annullare la garanzia. Procedere con cautela se si vuole utilizzare un adattatore di corrente alternata, in quanto si corre il rischio di collegare l'apparecchio a tensioni non concepite per il suo funzionamento. Se l'apparecchio è dotato di cavi di alimentazione scollegabili, adoperare solo quello incluso o fornito dal rivenditore. Se non si è sicuri della giusta tensione di funzionamento, rivolgersi al rivenditore.

## INFORMAZIONI SULLA CONFORMITÀ ALLE NORME DELL'UNIONE EUROPEA

Eligible to bear the CE mark: Conforms to European Union Low Voltage Directive 2004/95/EC; European Union EMC Directive 2004/108/EC; European Union Restriction of Hazardous Substances Recast (RoHS2) Directive 2011/65/EC; European Union WEEE Directive 2002/96/EC; European Union Eco-Design Directive 2009/125/EC; European Union Registration, Evaluation, Authorization and Restriction of Chemicals (REACH) Directive 2006/72/EC; European Union Radio and Telecommunications Terminal Equipment (R&TTE) Directive 2004/53/EU.

Questo prodotto contiene batterie che rientrano nell'ambito della Direttiva Europea 2006/66/CE, che non può essere smaltito con i normali rifiuti domestici. Attenersi alle normative locali

È possibile ottenere una copia gratuita della dichiarazione di conformità rivolgendosi al proprio rivenditore, distributore, o la sede Klipsch Group, Inc.'s in tutto il mondo. Informazioni di contatto si possono trovare qui: <http://www.klipsch.com/Contact-Us>

## AVVISO RIGUARDANTE LA DIRETTIVA RAEE

Nota: questo marchio si applica solo ai paesi dell'Unione Europea e alla Norvegia.



Questo apparecchio è consegnato in conformità alla Direttiva Europea 2002/96/CE concernente i rifiuti di apparecchiature elettriche ed elettroniche (RAEE). L'etichetta indica che questo prodotto non deve essere smaltito nel normale flusso dei rifiuti solidi urbani; deve invece essere raccolto separatamente per consentire il recupero e il riciclaggio dei materiali di cui è composto.

## INFORMAZIONI SULLA CONFORMITÀ ALLE NORME FCC E CANADESI CONCERNENTI LA COMPATIBILITÀ ELETTROMAGNETICA

Questo dispositivo risponde ai requisiti della sezione "Part 15" della normativa FCC (Federal Communications Commission) degli Stati Uniti. Il funzionamento è soggetto alle due condizioni seguenti:

(1) questo dispositivo non deve causare interferenza distruttiva, e (2) questo dispositivo deve accettare eventuali interferenze ricevute, incluse quelle che potrebbero causarne un funzionamento indesiderato.

NOTA. In base alle prove a cui è stato sottoposto, si è determinato che questo dispositivo soddisfa i limiti stabiliti per i dispositivi digitali di Classe B, in conformità alla sezione "Part 15" della normativa FCC. Questi limiti sono concepiti per assicurare protezione ragionevole contro interferenze

distruttive in impianti residenziali. Questo dispositivo genera, utilizza e irradia energia a radiofrequenza e se non viene installato e adoperato seguendo scrupolosamente le istruzioni, può causare interferenza distruttiva nelle radiocomunicazioni. Tuttavia, non è possibile dare alcuna garanzia che in un particolare impianto non si verificherà interferenza. Se questo dispositivo causasse interferenza nella ricezione dei segnali radio e televisivi (determinabile scollegando il dispositivo stesso), provare a eliminare l'interferenza adottando una o più delle seguenti misure:

- Riorientare o spostare l'antenna ricevente.
- Aumentare la distanza tra il dispositivo e il ricevitore.
- Collegare il dispositivo a una presa di corrente inserita in un circuito diverso da quello a cui è collegato il ricevitore.

- Consultare il rivenditore o un tecnico radiotelevisivo qualificato.

Attenzione: eventuali modifiche non approvate espressamente dal produttore potrebbero annullare l'autorizzazione concessa all'utente per l'uso di questo apparecchio. Attenzione: per soddisfare i limiti stabiliti per i dispositivi digitali di Classe B, in conformità alla sezione "Part 15" della normativa FCC, tutti i dispositivi periferici di questo apparecchio devono essere schermati e messi a terra. Il funzionamento con dispositivi periferici non certificati o con cavi non schermati può causare interferenza con le trasmissioni radio o con la ricezione.

## INFORMAZIONI SULLA CONFORMITÀ DEL TRASMETTITORE SENZA FILI

Radiation Exposure Statement:

This equipment complies with FCC radiation exposure limits set forth for an uncontrolled environment. This equipment should be installed and operated with minimum distance 20cm between the radiator & your body.

Slave Equipment: (for play-fi module 2.4G and 5GHz dual bands)

This device is slave equipment, the device is not radar detection and not ad-hoc operation in the DFS band.

Industry Canada statement:

Questo dispositivo soddisfa le norme RSS concernenti la difesa da licenza Industry Canada. Il funzionamento è soggetto alle due condizioni seguenti:

- 1) questo dispositivo non deve causare interferenza, e
- 2) questo dispositivo deve accettare qualsiasi interferenza, incluse eventuali interferenze che possano causare un funzionamento indesiderato del dispositivo stesso.

Caution:

- (i) the device for operation in the band 910-920 MHz is only for indoor use to reduce the potential for harmful interference to co-channel mobile satellite systems;
- (ii) the maximum antenna gain permitted for devices in the band 5725-5850 MHz shall be such that the equipment still complies with the e.i.r.p. limits specified for point-to-point and non-point-to-point operation as appropriate; and
- (iii) Users should also be advised that high-power radars are allocated as primary users (i.e. priority users) of the bands 5650-5850 MHz and that these radars could cause interference and/or damage to LE-LAN devices.

Caution:(for play-fi module 2.4G and 5GHz dual bands)

- (i) the device for operation in the band 910-920 MHz is only for indoor use to reduce the potential for harmful interference to co-channel mobile satellite systems;
- (ii) the maximum antenna gain permitted for devices in the band 5250-5350 MHz and 5470-5725 MHz shall be such that the equipment still complies with the e.i.r.p. limit;
- (iii) the maximum antenna gain permitted for devices in the band 5725-5850 MHz shall be such that the equipment still complies with the e.i.r.p. limits specified for point-to-point and non-point-to-point operation as appropriate; and
- (iv) the worst case tilt angle(s) necessary to remain compliant with the e.i.r.p. elevation mask requirement set forth in Section 6.2.2(i) shall be clearly indicated.
- (v) Users should also be advised that high-power radars are allocated as primary users (i.e. priority users) of the bands 5250-5350 MHz and 5650-5850 MHz and that these radars could cause interference and/or damage to LE-LAN devices.

Radiation Exposure Statement:

This equipment complies with ISD radiation exposure limits set forth for an uncontrolled environment. This equipment should be installed and operated with minimum distance 20cm between the radiator & your body.

### 重要安全说明！

1. 请阅读本说明书。
2. 保存本说明书。
3. 注意各类全部警告信息。
4. 遵循所有使用说明。
5. 切勿在水源旁使用本设备。
6. 仅可使用干抹布进行清洁。
7. 请勿阻塞通风口。按照制造商的说明进行安装。
8. 请勿在任何热源，如暖气、散热器、火炉或其他产生热量的装置（包括功放）附近安装本设备。
9. 禁止省略不用极性或接地类插头的安全功能。极性插头有两只刀片，其中一只较另一只宽。接地类插头除两个插脚外，还有第三个接地脚。那个较宽的插脚或第三个接地脚是为安全而设置的。若插头无法插入插座，请向电工咨询更换旧日的插座。对电源线采取保护措施，防止被踩扁或挤压，特别是在插头、插座之处。以及在电源线从本设备外接之处。
11. 仅使用制造商指定的附件/配件。
12. 本设备仅可使用制造商指定的、或本设备随配的手推车、支座、三角架、支架或工作台。使用手推车时，在移动载有本设备的手推车时，应小心操作，避免翻倒而受伤。
13. 在有雷雨或长时间不用时，请拔出本设备的插头。
14. 所有维修工作都要由合格的维修人员进行。若设备损坏、如电源线或插头损坏、液体/物体掉入设备、设备受到雨淋或受潮、设备工作异常或掉落，都需要对设备进行维修。
15. 请勿使本设备受到水的飞溅，并避免在设备上放置如花瓶等装有液体的物体。
16. 要完全切断本设备的交流电源，需要将电源插头从交流插座中拔出。
17. 母插座 / 电器耦合器用作切断装置，该切断装置应保持随时可工作状态。
18. 请勿让墙壁插座或延长线过载，超过它们的额定容量，否则可能导致触电或火灾。
19. 设备最高使用环境温度 $113^{\circ}\text{F}/45^{\circ}\text{C}$ 。

 产品随带的文件内等边三角形内含的感叹号是用来提醒用户关于重要的操作和维护（维修）说明。

 等边三角形内含带箭头的闪电用来提醒用户，此产品机壳中含有无绝缘的“危险电压”，其电压可能足以产生电击。

**警告：**为了降低火灾或电击的危险，禁止让本设备受到雨淋或受潮。

**警告：**为了防止受伤，本设备必须按照安装说明牢固地连接在地板/墙壁上。

**警告：**本设备是第二类或双重绝缘的电气设备。它的设计方式使其不需要安全接地。

**警告：**请勿在本产品上放置明火源  如蜡烛等。

本产品带有硬币式锂电池。若使用不当或滥用会导致：

烟气危害  
热危害  
火灾危害  
爆炸危害

 **警告：**切勿把电池放在口中或吞嚼。化学燃烧危险。防止儿童或宠物接触到新旧或旧的电池。万一吞嚼了电池，两小时之内会导致体内烧灼或死亡。

**如果您认为有人吞嚼了电池或电池被置于体内某部位，应立即寻求医疗。**

**警告：**如果电池盖不能关紧，应停止使用本产品并把它放置于远离儿童或宠物的地方。

**警告：**请勿处理泄漏或损坏的锂电池。

**警告：**泄漏危险。仅使用指定类型的电池。切勿将新电池和使用过的电池混合使用。

**注意**确保电极正确。若产品长期未使用，请将其里面的电池取出。将电池存放在干燥区域。

**警告：**电池（电池组件包或安装的电池）不应暴露于过热的环境中，例如日光、火焰或类似环境。

**警告：**若电池安放错误，可能会有爆炸危险。仅用相同或等效类型的电池。

**警告：**请勿将非充电式的电池充电。

**警告：**避免暴露于极端寒冷或炎热的地方。

请遵循当地法规正确处置任何使用过的电池。请勿焚烧电池。

中国大陆ROHS



产品上标有左侧的标记时，表示有毒有害物质的含量超出 GB/T 26572-2011 规定的限量要求。根据 SJ/T11364-2014 的标识要求，相关部件环境保护使用期限为 10 年。但是，遥控器中使用的电池等消耗品除外。

根据中国大陆《电器电子产品有害物质限值使用管理办法》，以下部分列出了产品中可能包含的有害物质的名称和含量  
有毒有害物质或元素名称及含量

○：表示该有毒有害物质在该部件所有均质材料中的含量均在规定的限量要求以下。						
×：表示该有毒有害物质至少在该部件的某一均质材料中的含量超出 GB/T 26572-2011 规定的限量要求。						
部件名称	有毒有害物质或元素					
	Pb	Hg	Cd	Cr(VI)	PBB	PBDE
	铅	汞	镉	六价铬	多溴联苯	多溴二苯醚
电子产品（×表示部分电子产品的安装电路板和附属品内的保险丝、显示屏、陶瓷元件、半导体、端子的铅含量超出 1000ppm。）						
外部装饰方面	○	○	○	○	○	○
安装电路板	x	○	○	○	○	○
附属品	x	○	○	○	○	○
包装品	○	○	○	○	○	○
扬声器（×表示部分扬声器产品的外部装饰方面和附属品内的端子。铅的铅含量超出 1000ppm）						
外部装饰方面	x	○	○	○	○	○
安装电路板	○	○	○	○	○	○
附属品	x	○	○	○	○	○
包装品	○	○	○	○	○	○
重低音扬声器产品（×表示部分重低音扬声器产品的安装电路板和附属品内的保险丝、显示屏、陶瓷元件、半导体、端子的铅含量超出 1000ppm。）						
外部装饰方面	○	○	○	○	○	○
安装电路板	x	○	○	○	○	○
附属品	x	○	○	○	○	○
包装品	○	○	○	○	○	○



• انتشاره البقع أو في راديو يتأثر خطياً بطول المساحة

معتد بحدود أحكام المفوضية لاقول لجنة الاتصالات الفيدرالية الجزء 15 جهاز رقمي من الفئة B.  
تسبب أي تعريض أو تعديل يتم بدون موافقة مسبقة من قبل الجهة المسؤولة قد يؤدي إلى إلغاء ترخيص المنتج لاستخدامه لتشغيل هذا الجهاز.  
تنبيه: للأشغال القوية الأجهزة الرقمية من الفئة B، بموجب الجزء 15 من قواعد لجنة الاتصالات الفيدرالية يجب أن يمثل هذا الجهاز الفئة B. يجب أن يتم حماية وتأمين الأجهزة الخارجية لتشغيل باستخدام أجهزة طرفية غير معدة أو كبلات غير مخصصة قد يؤدي إلى حدوث تداخل للاتصالات اللاسلكية أو الاستقبال.

**معلومات التوافق لوحدة الإرسال اللاسلكي**

بيان التعرض للإشعاع:  
يتوافق هذا الجهاز مع حدود التعرض للإشعاع FCC المقررة لبيئة غير خاضعة للترقية. يجب أن يتم تركيب وتشغيل هذا الجهاز بواسطة موافقة لثقل عن 20 سم من المشعاع وجسمك.

جهاز ثنائي: (لوحة 2.4G play-fi 5 ملثقات 5 جهاز هرتز المزوج)  
هذا الجهاز ثنائي ويكتشف الرادار وغير مخصص لتشغيل في نطاق DFS.

**بيان المشعاع الكهني:**

يتوافق هذا الجهاز مع المواصفات القياسية للأجهزة اللاسلكية المعلقة من الترخيص الخاص بوزارة الصناعة الكهنية. يخضع التشغيل للترخيص التاليين:

- (1) لا يجوز أن يتسبب هذا الجهاز في إحداث تداخل، و
- (2) يجب أن يتقل هذا الجهاز أي تداخل، بما في ذلك التداخل الذي قد يسبب تشغيل الجهاز بشكل غير مرغوب فيه.

تنبيه: (لوحة 2.4G play-fi 5 ملثقات 5 جهاز هرتز المزوج)  
(أو) الجهاز الذي يتم تشغيله في النطاق 5250-5150 ميجا هرتز ضد للاستخدام الداخلي فقط لتقليل احتمال حدوث تداخل ضار بنصف القناة مع أنظمة الهاتف الجوال عبر الأسماع الصناعية.

(تأثير) يجب أن يكون الحد الأقصى المسموح به لكسب الهوائي للأجهزة في النطاقات 5250-5350 ميجا هرتز و 5470-5725 ميجا هرتز هو الحد اللازم كي يظل الجهاز متوافقاً مع حد الطاقة المسموعة بشكل متساوياً.

(تأثير) يجب أن يكون الحد الأقصى المسموح به لكسب الهوائي للأجهزة في النطاق 5725-5850 ميجا هرتز هو الحد اللازم كي يظل الجهاز متوافقاً مع حدود الطاقة المسموعة بشكل متساوياً وبالمحملة لتأمينات التي تتم من نقطة إلى نقطة والتعليقات التي لا تتم من نقطة إلى نقطة في منطقة حيد مقيدس للحل.

(رأية) يجب الإشارة بوضوح إلى زاوية (زوايا) الميل لأسوأ الحالات واللازمة للتوافق مع متطلبات اتخاذ ارتفاع الطاقة المسموعة بشكل متساوي والمحددة في القسم 6.2.2 (3).

(خامساً) ينبغي أيضاً إرشاد المستخدمين بأن الرادارات عالية الطاقة مخصصة للمستخدمين الرديسيين (أي المستخدمين ذوي الأسبقية) لنطاقات 5250-5350 ميجا هرتز و 5650-5850 ميجا هرتز وأن هذه الرادارات قد تؤدي إلى حدوث تداخل أو تلف لأجهزة LE-LAN.

**بيان التعرض للإشعاع:**

يتوافق هذا الجهاز مع حدود التعرض للإشعاع IS6D المقررة لبيئة غير خاضعة للترقية. يجب أن يتم تركيب وتشغيل هذا الجهاز بوجود مسافة لا تقل عن 20 سم من المشعاع وجسمك.

تحذير: تم تصميم هذا المنتج فقط باستخدام فرتية التيار المتردد المنزجة على الوحة الخلفية أو باستخدام مهبل إمداد الطاقة الوارد مع المنتج. التشغيل باستخدام فرتية أخرى غير تلك المشار إليها في تعرض المنتج لعمر لا يمكن إصلاحه وبخطير ضمن المنتج يجب الحذر من استخدام مهليات فرتية التيار المتردد، حيث قد تسمح بتوصيل المنتج بفرتية غير تلك المخصصة لتشغيل المنتج. إذا كان المنتج محملاً بتركيبات غير مخصصة للإشعاع المنبعذ الوارد مع منتجك فقط أو النوع الذي يوفره الموزع أو البائع المحلي لديك، إذا كنت غير متأكد من فرتية التشغيل الصحيحة، يرجى الاتصال بالموزع أو البائع المحلي لديك.

**معلومات الامتثال لمطيلبات الاتحاد الأوروبي**

موحله حمل علامة CE، تتوافق مع توجيه الاتحاد الأوروبي للتوجيه المنخفضة EU/2014/35، توجيه الاتحاد الأوروبي للتوافق الكهرومغناطيسي (EMC) 2014/30/ROHS2، توجيه الاتحاد الأوروبي للحد من إعادة تشكيل المواد الخطرة (RoHS2) 2011/65/EU، توجيه الاتحاد الأوروبي لمخلفات الأجهزة الكهربائية والإلكترونية 2012/19/EU، WEEE، توجيه الاتحاد الأوروبي لتسليم البنية 2009/125/EC، توجيه الاتحاد الأوروبي لتسليم وتقييم وترخيص وحظر المواد الكيميائية (REACH) 2006/121/EC، وتوجيه الاتحاد الأوروبي للأجهزة اللاسلكية (2014/53/ RED) EU.

يحتوي هذا المنتج على بطاريات وبشملها التوجيه الأوروبي 2006/66/EC، والتي لا يمكن التخلص منها مع النفايات المنزلية العادية. يرجى اتباع القوانين المحلية. يمكنك الحصول على نسخة مجانية من بيان التوافق من خلال الاتصال بالبائع أو الموزع أو مفرات شركة Kipsch Group، إن لم يكن الموزع على بيانات البطاريات من مكان <http://www.kipsch.com/Contact-Us>

**إشعار لفايات الأجهزة الكهربائية والإلكترونية (WEEE)**

ملاحظة: نسيء هذه العلامة فقط على الدريل داخل الاتحاد الأوروبي (EU) والفرورج.

هذا الجهاز يحمل علامة التوافق مع توجيه الاتحاد الأوروبي 2012/19/EU فيما يتعلق بلفايات نفايات الأجهزة الكهربائية والإلكترونية (WEEE). تشير هذه العلامة إلى أنه يجب عدم التخلص من هذا المنتج مع النفايات المنزلية. يجب التخلص من مرق مناسب لتتمكن الاسترداد وإعادة التدوير.



**معلومات الامتثال لقوانين لجنة الاتصالات الفيدرالية (FCC) والتوافق الكهرومغناطيسي (EMC) الكندي**

- (1) لا يجوز أن يتسبب هذا الجهاز في إحداث تداخل ضار و
- (2) يجب أن يتقل هذا الجهاز أي تداخل يصل إليه بما في ذلك التداخل الذي قد يسبب تشغيل غير مرغوب فيه.

ملاحظة: تم اختبار هذا الجهاز وأثبتت النتائج توافقه مع القبول الموضوعه على الأجهزة الرقمية الفئة B، بما يتوافق مع الجزء 15 من قوانين FCC. وقد تم تصميم هذا القبول توفير حماية معقولة ضد التداخلات التي تؤدي إلى أضرار عند التركيب داخل المنازل. يقوم هذا الجهاز بتوليد واستخدام طاقة تردد لاسلكي ويمكنه إشعاعها، وإذا لم يتم تركيبه واستخدامه وفقاً للتعليمات، قد يسبب تداخلاً ضاراً للأجهزة اللاسلكية مع تلك، فلا يوجد ضمان بعدم حدوث التداخل عند التركيب في طرف معين. إذا تسبب هذا الجهاز في حدوث تداخل ضار في استقبال جهاز الراديو أو التلفزيون، والذي يمكن تحديده من خلال إيقاف تشغيل الجهاز ثم تشغيله مرة أخرى، فغلى المستخدم محاولة تصحيح هذا التداخل بتبدييد واحد أو أكثر من الإجراءات التالية:

- إعادة توجيه أو تبديل موزع هوائي الاستقبال.
- في كمق المسافة الفاصلة بين الجهاز وجهاز الاستقبال.
- توصيل الجهاز بمنفذ طاقة على دائرة كهربائية مختلفة عن تلك التي يتصل بها جهاز الاستقبال.

قد تم تصميم هذا الجهاز بطريقة لا تستلزم توصيل كهربائي أرضي أمن.

**يحتوي المنتج على بطارية ليثيوم أيون غير قابلة لإعادة استخدام أو**

- خطر البعثات النخاع أو الغمز
- خطر الحرائق
- خطر الحروق
- خطر الانفجار

تحذير: ممنوع ابتلاع البطاريات أو وضعها في المم. خطر الحروق الكيميائية. تحفظ البطاريات الجديدة والمستعملة بعيداً عن متناول الأطفال والحيوانات الأليفة في حالة ابتلاعها، يمكن أن يتسبب في حروق داخلية حادة خلال ساعتين فقط ويمكن أن تؤدي إلى الوفاة.

إذا كنت تعتقد أنه قد تم ابتلاع البطاريات أو أنها توجد داخل أي جزء من الجسم، اطلب الرعاية الطبية على الفور.

تحذير: إذا لم يتم غلق حاوية البطارية بالحكام، توقف عن استخدام المنتج واحفظه بعيداً عن الأطفال والحيوانات الأليفة.

تحذير: لا تتعامل مع بطاريات الليثيوم المسرية أو التالفة.

تحذير: خطر التسرب. لا تستخدم سوى نوع البطاريات المحدد. لا تقم مطلقاً بخلط البطاريات الجديدة مع البطاريات المستعملة. انتبه لصحة وضع التجميع. قد يتسبب التداخل بالصالح. إذا تم استخدامها لفترة زمنية طويلة، قد يتسخن البطاريات من مكان جاف.

تحذير: يجب عدم تعريض البطاريات (وحزمة البطارية أو البطاريات المركبة) للحراة الزائدة مثل أشعة الشمس أو النيران أو ما شابه ذلك.

تحذير: خطر الانفجار في حالة استبدال البطارية بشكل غير صحيح. استبدل فقط بنفس النوع أو نوع مكافئ.

تحذير: ممنوع إعادة شحن البطارية غير القابلة للشحن.

تحذير: تجنب تعريض الجهاز للحراة أو البرودة الشديدة. يرجى التخلص بشكل صحيح من أي بطارية مستعملة، وذلك ببقاى أي قوانين محلية. لا تم بحرقها.



CE

تحذير: ممنوع القلق! خطر حدوث صدمة كهربائية. تشكل قوياتها هذا الجهاز خطورة على الحياة. لا يوجد تداخل أجزء أو يمكن للمستخدم مونتياها بنفسه. قد يتسبب هذا الجهاز خطورة على الصحة عند استخدامه. تجنب الجهاز بالقرب من مادة تقارب كهربائي رئيسي وذلك من فرتك على الوصول إلى مفاح قطع التيار بسهولة.

**تعليمات هامة لسلامة**

1. اقرأ هذه التعليمات.
2. احتفظ بهذه التعليمات.
3. انتبه لتكافة التحذيرات.
4. تجنب كافة التعديلات.
5. لا تستخدم هذا الجهاز بالقرب من الماء.
6. نظف بقطعة قماش جافة فقط.
7. لا تستخدم هذا الجهاز قرب أجهزة المسمنة.
8. لا تقم بالقيام بالقيام قرب من أي مسخن حراري، مثل المشعاع أو أجهزة تسجل الحراة أو الأفران أو غيرها من الأجهزة (بما في ذلك مكبرات الصوت) التي تولد حراة.
9. لا تستخدم مع عرض السلامة لتقنين المتسبلق أو التقنين من النوع الأرضي للتقنين المتسبلق لغرفتان إحداهما أربع من الأخرى التقنين من النوع الأرضي له شفرتان ومن ثالث للترخيص. الشفرة الأربع أو السن الثالث موجودان لسلامتك. إذا لم يتلامس التقنين المزود مع مآخذ الطاقة، استشر في كبراه استبدال التقنين المآخذ.
10. قد يحمله تلك الطاقة من النوع فوقه أو الضغط عليه، خاصة عند التقنين ومآخذ التيار والمواضع التي يعرض بها المنتج من السكن من الجهاز.
11. استخدم فقط المرفقات الملحقات المعبدة بواسطة جهة التصنيع.
12. استخدم فقط مع القاعد أو الحامل أو العمل لثلاثي أو الدعمة أو المنزلة التي تتحدها جهة التصنيع أو التي يتم بيعها مع الجهاز. عند استخدام حامل، التزم الحرص عند تحريك مجموعة حامل/الجهاز لتجنب الإصابة بسبب التعرض.
13. قد يفصل هذا الجهاز أثناء العواصف الرعدية أو في حالة عدم استخدامه لفترات زمنية طويلة.
14. قد يحدث لك أعمال الخدعة إلى موظف مؤهل. لزم إجراء الصيانة في حالة تلف الجهاز بأي طريقة، مثل تلف تلك الإزاد بالطاقة أو التقنين، أو إذا انسكب سائل أو وقع شيء على الجهاز، أو تعرض الجهاز للمطر أو الرطوبة، أو كان الجهاز لا يعمل بصورة طبيعية، أو عند سقوط الجهاز.
15. لا تعرض هذا الجهاز لفترات أو زائدات ومثل ذلك من عدم وضع أشياء مملوءة بالماء، مثل المزهريات فوق الجهاز.
16. لفصل هذا الجهاز تماماً من مصدر التيار المتردد، قد يفصل قابس تلك الطاقة من مآخذ التيار المتردد.
17. يتم استخدام قابس الطاقة قارة الجهاز الكهربائي لفصل الجهد. سببني الجهاز المفصول جازماً لتشغيل.
18. لا تقم بالحميل الزائد على مآخذ التيار أو السلك المتديد بما يتجاوز السعة المقررة، حيث يمكن أن يتسبب هذا في حدوث صدمة كهربائية أو حروق.
19. يجب أن تستخدم هذا المعدات بنفسى درجة حراة محيطية تبلغ 113 درجة فيهر نهايات 45/ درجة مئوية.

تهدف علامة التحجب داخل علبة متساوي الأضلاع إلى تنبيه المستخدم إلى وجود تعليمات هامة تتعلق بتشغيل والصيانة (الخدمة) في المظوعات المرفقة مع المنتج.

يهدف رمز ورمق اللون مع رمز السهم داخل مثلث متساوي الأضلاع إلى تنبيه المستخدم بوجود "فرتية خطيرة" غير معروفة داخل حاوية المنتج يمكن أن تكون بقوة تكفي لتشكيل خطر تعرض الأشخاص لصدمة كهربائية.

تحذير: لتقليل خطر الحروق أو الصدمة الكهربائية، لا تعرض هذا الجهاز للمطر أو تحذير: لتجنب وقوع إصابات، يجب تثبيت هذا الجهاز على الأرض أو الحامل وفقاً لتعليمات التركيب.

تحذير: يجب عدم وضع أي مصدر لهب مكتوفة مثل الشمع، فوق المنتج.

تحذير: هذا الجهاز من الفئة II أو II جهاز كهربائي ذي عزل مزوج.



## SOUND BAR WARRANTY

### ENGLISH - WARRANTY - U.S.

Klipsch Group, Inc. (KGI) warrants to the original retail purchaser that this product is to be free from defective materials and workmanship for a period of one (1) year on electronics and three (3) years on woofer, cabinet and non-electrical mechanics, from the date of purchase, if it is properly used and maintained. If this product proves defective in either material or workmanship, KGI, at its option, will (a) repair the product, or (b) replace the product, at no charge for parts or labor. If the product model is no longer available and cannot be repaired effectively or replaced with an identical model, KGI at its sole option may replace the unit with a current model of equal or greater value. In some cases, modification to the mounting surface may be required where a new model is substituted. KGI assumes no responsibility or liability for such modification. To obtain a repair or replacement under the terms of this warranty, please return to dealer first, if possible, and the dealer will direct you accordingly for repairs or replacement. You will be required to submit a copy of the original receipt.

Return shipping for exchanges/repairs is the sole responsibility of the original retail purchaser.

#### Limitations:

- This limited warranty does not cover failure of the product resulting from improper installation, misuse, abuse, accident, neglect, mishandling, or wear from ordinary use or environmental deterioration.
- This limited warranty does not cover cosmetic damage, including paint damage, or consequential damage to other components or premises which may result for any reason from the failure of the product.
- This limited warranty is null and void for products not used in accordance with KGI's instructions.
- This limited warranty is null and void for products with altered or missing serial numbers and for products not purchased from an authorized dealer.
- This limited warranty terminates if you sell or otherwise transfer this product to another party.

THIS WARRANTY GIVES YOU SPECIFIC LEGAL RIGHTS, AND YOU MAY ALSO HAVE OTHER RIGHTS WHICH VARY FROM STATE TO STATE, JURISDICTION TO JURISDICTION OR COUNTRY TO

COUNTRY. KGI'S RESPONSIBILITY FOR MALFUNCTIONS AND DEFECTS IN HARDWARE IS LIMITED TO REPLACEMENT OR REPAIR AS SET FORTH IN THIS WARRANTY STATEMENT. ALL EXPRESS AND IMPLIED WARRANTIES FOR THE PRODUCT, INCLUDING BUT NOT LIMITED TO ANY IMPLIED WARRANTIES OF MERCHANTABILITY AND FITNESS FOR A PARTICULAR PURPOSE, ARE LIMITED IN TIME TO THE TERM OF THIS WARRANTY. SOME STATES, JURISDICTIONS OR COUNTRIES DO NOT ALLOW THE EXCLUSION OF CERTAIN IMPLIED WARRANTIES OR CONDITIONS, OR LIMITATIONS ON HOW LONG AN IMPLIED WARRANTY OR CONDITION LASTS, SO THIS LIMITATION MAY NOT APPLY TO YOU. KGI DOES NOT ACCEPT LIABILITY FOR SPECIAL, INDIRECT, CONSEQUENTIAL OR INCIDENTAL DAMAGES, INCLUDING WITHOUT LIMITATION, ANY LIABILITY FOR THIRD PARTY CLAIMS AGAINST YOU FOR DAMAGES OR FOR PRODUCTS NOT BEING AVAILABLE FOR USE. THE MAXIMUM LIABILITY FOR WHICH KGI MAY BE RESPONSIBLE WILL BE NO MORE THAN THE AMOUNT YOU PAID FOR THE PRODUCT THAT IS THE SUBJECT OF THE CLAIM. SOME STATES, JURISDICTIONS OR COUNTRIES DO NOT ALLOW THE EXCLUSION OR LIMITATION OF SPECIAL, INDIRECT, INCIDENTAL OR CONSEQUENTIAL DAMAGES, SO THE ABOVE LIMITATION OR EXCLUSION MAY NOT APPLY TO YOU.

### WARRANTY OUTSIDE THE U.S.

The Warranty on this product shall comply with applicable law when sold to a consumer outside of the United States. To obtain any applicable warranty service, please contact the dealer from which you purchased this product, or the distributor that supplied this product.

### FRENCH - GARANTIE - ÉTATS-UNIS

Klipsch Group, Inc., (KGI) garantit à l'acheteur original que ce produit est exempt de tous vices de matériaux et de main d'œuvre pendant une période d'un (1) an pour les composants électroniques et de trois (3) ans pour le haut-parleur de graves, le coffret et les pièces mécaniques non électriques, à compter de la date d'achat, sous réserve d'une utilisation et d'un entretien corrects. Si ce produit s'avère défectueux en termes de pièces ou de main d'œuvre, KGI, à sa discrétion, (a) réparera le produit, ou (b) remplacera le produit sans facturer les pièces ni la main d'œuvre. Si ce modèle de produit n'est plus disponible et ne peut pas être efficacement réparé ni remplacé par un modèle identique, KGI pourra, à sa seule discrétion, remplacer l'appareil par un modèle plus récent de valeur identique ou supérieure. Dans certains cas, la substitution par un nouveau modèle pourra nécessiter la modification de la surface de montage. KGI décline toute responsabilité pour une telle modification. Pour obtenir une réparation ou un remplacement au titre de la présente garantie, veuillez d'abord prendre contact avec le revendeur, dans la mesure du possible, qui vous indiquera alors comment procéder pour une réparation ou un remplacement. Vous devrez fournir une copie de la facture d'origine.

L'expédition des produits retournés pour les échanges/réparations est strictement sous la responsabilité de l'acheteur original.

#### Limitations :

- Cette garantie limitée ne couvre pas la défaillance du produit résultant d'une mauvaise installation, d'un usage abusif ou incorrect, d'un accident, de négligence, d'une mauvaise manipulation, d'usure résultant de l'usage normal ou de détérioration due aux conditions ambiantes.
- Cette garantie limitée ne couvre pas les dommages esthétiques, notamment l'endommagement de la peinture, ni les dommages indirects à d'autres composants ou aux locaux résultant, quelle qu'en soit la raison, de la défaillance du produit.
- Cette garantie limitée est nulle et non avenue pour les produits n'ayant pas été utilisés conformément aux instructions de KGI.
- Cette garantie limitée est nulle et non avenue pour les produits dont le numéro de série est absent ou a été

modifié, ainsi que pour les produits non achetés auprès d'un détaillant agréé.

- Cette garantie limitée prend fin en cas de vente ou de cession du produit à un tiers.

CETTE GARANTIE DONNE À L'ACHETEUR DES DROITS SPÉCIFIQUES. CELUI-CI PEUT ÉGALEMENT BÉNÉFICIER D'AUTRES DROITS QUI VARIENT SELON LES ÉTATS OU PROVINCES, LES JURISDICTIONS ET LES PAYS. LA RESPONSABILITÉ DE KGI EN CAS DE MAUVAIS FONCTIONNEMENT OU DE DÉFAILLANCE DU MATÉRIEL EST LIMITÉE AU REMPLACEMENT OU À LA RÉPARATION DE CELUI-CI DANS LES CONDITIONS ÉTABLIES PAR CETTE DÉCLARATION DE GARANTIE. TOUTES LES GARANTIES EXPRESSES ET IMPLICITES RELATIVES AU PRODUIT, Y COMPRIS, MAIS NON EXCLUSIVEMENT, TOUTE GARANTIE IMPLICITE DE VALEUR MARCHANDE OU D'ADÉQUATION À UN USAGE PARTICULIER, SONT LIMITÉES À LA PÉRIODE DE CETTE GARANTIE. CERTAINS ÉTATS, PROVINCES, JURISDICTIONS OU PAYS NE PERMETTANT PAS L'EXCLUSION DE CERTAINES CONDITIONS OU GARANTIES IMPLICITES, OU LA LIMITATION DE DURÉE DES CONDITIONS OU GARANTIES IMPLICITES, LES LIMITATIONS CI-DESSUS PEUVENT NE PAS ÊTRE APPLICABLES. KGI DÉCLINE TOUTE RESPONSABILITÉ POUR LES DOMMAGES PARTICULIERS, INDIRECTS, CONSÉCUTIFS OU ACCESSOIRES, Y COMPRIS MAIS SANS S'Y LIMITER, TOUTE RESPONSABILITÉ POUR LES PLAINTES CONTRE VOUS PAR DES TIERS POUR DOMMAGES OU NON-DISPONIBILITÉ DES PRODUITS POUR L'UTILISATEUR. LA RESPONSABILITÉ MAXIMALE DE KGI NE DÉPASSERA PAS LE MONTANT PAYÉ POUR LE PRODUIT OBJET DE LA PLAINTÉ. CERTAINS ÉTATS, PROVINCES, JURISDICTIONS OU PAYS NE PERMETTANT PAS L'EXCLUSION OU LA LIMITATION DES DOMMAGES PARTICULIERS, INDIRECTS, ACCESSOIRES OU CONSÉCUTIFS, LES LIMITATIONS CI-DESSUS PEUVENT NE PAS ÊTRE APPLICABLES.

### GARANTIE EN DEHORS DES ÉTATS-UNIS

Si ce produit est vendu dans un pays autre que les États-Unis, la garantie doit être conforme aux lois en vigueur. Pour bénéficier de toute intervention sous garantie applicable, contactez le revendeur auprès duquel le produit a été acheté ou le distributeur l'ayant fourni.

## SPANISH - GARANTÍA EN LOS EE.UU.

Klipsch Group, Inc. (KGI) garantiza este producto al comprador original minorista contra defectos de materiales o mano de obra por un período de un (1) año para los componentes electrónicos y tres (3) años para el woofer, la caja y los componentes mecánicos no eléctricos, a partir de la fecha de compra, si se utiliza y se mantiene apropiadamente. Si el modelo del producto ya no se encuentra disponible y no puede ser reparado eficazmente o reemplazado por un modelo idéntico, KGI, a su exclusiva discreción, podrá reemplazar la unidad por un modelo actual de igual o más valor. En algunos casos podría ser necesario modificar la superficie de montaje cuando se reemplaza con un modelo nuevo. KGI no asume responsabilidad alguna por dicha modificación. Para obtener una reparación o reemplazo bajo los términos de esta garantía, favor de dirigirse primero al comerciante, si esto fuera posible, y ese comerciante le indicará cómo proceder para cualquier reparación o reemplazo. Tendrá que presentar una copia del recibo original.

Los gastos de envío para cualquier reemplazo o reparación son la responsabilidad del comprador al por menor original de este producto.

### LIMITACIONES

- Esta garantía limitada no cubre ninguna falla de este producto que resulte de una instalación defectuosa, uso inadecuado, abuso, accidente, negligencia, manejo descuidado, o desgaste por el uso ordinario o deterioración ambiental.
- Esta garantía limitada no cubre daños cosméticos, incluso daños de pintura, ni daños indirectos a otros componentes o locales, que puedan por cualquier motivo resultar de un fallo del producto.
- Esta garantía limitada es nula y sin efecto para productos que no se utilicen conforme a las instrucciones de KGI.
- Esta garantía limitada es nula y sin efecto para aquellos productos sin números de serie o con números de serie desfigurados, así como para productos que no hayan sido comprados mediante un comerciante autorizado.
- Esta garantía limitada termina si usted vende o de cualquier otra manera transfiere este producto a otra persona.

ESTA GARANTÍA LE OTORGA DERECHOS LEGALES ESPECÍFICOS, Y UD. TAMBIÉN PUDIERA TENER OTROS DERECHOS QUE VARIEN DE UN ESTADO A OTRO, DE UNA JURISDICCIÓN A OTRA, O DE UN PAÍS A OTRO. LA RESPONSABILIDAD DE KGI POR MALOS FUNCIONAMIENTOS Y DEFECTOS EN EL HARDWARE SE LIMITA A REEMPLAZOS O REPARACIONES CONFORME SE ESPECIFICA EN ESTA DECLARACIÓN DE GARANTÍA. TODAS LAS GARANTÍAS EXPRESAS E IMPLÍCITAS PARA EL PRODUCTO QUE INCLUYEN, PERO NO TAXATIVAMENTE, A CUALESQUIERA GARANTÍAS IMPLÍCITAS DE COMERCIABILIDAD Y APTITUD PARA UN FIN O USO EN PARTICULAR, ESTÁN LIMITADAS EN TIEMPO AL PLAZO DE ESTA GARANTÍA. ALGUNOS ESTADOS, JURISDICIONES O PAÍSES NO PERMITEN LA EXCLUSIÓN DE CIERTAS GARANTÍAS O CONDICIONES IMPLÍCITAS, O LÍMITES SOBRE EL TIEMPO QUE DURA UNA GARANTÍA O CONDICIONES IMPLÍCITAS. ASÍ PUES, ESTA LIMITACIÓN PUDIERA NO SER APLICABLE A USTED. KGI NO ACEPTA RESPONSABILIDAD POR DAÑOS ESPECIALES, INDIRECTOS, EMERGENTES, O INCIDENTALES, INCLUYENDO, PERO NO TAXATIVAMENTE, CUALQUIER RESPONSABILIDAD POR RECLAMACIONES DE TERCEROS CONTRA USTED POR DAÑOS O POR PRODUCTOS QUE NO ESTÉN DISPONIBLES PARA EL USO. LA RESPONSABILIDAD MÁXIMA QUE PUDIERA TENER KGI NO EXCEDERÍA LA CANTIDAD QUE USTED PAGÓ POR EL PRODUCTO MATERIA DE LA RECLAMACIÓN. ALGUNOS ESTADOS, JURISDICIONES O PAÍSES NO PERMITEN LA EXCLUSIÓN O LIMITACIÓN DE DAÑOS ESPECIALES, INDIRECTOS, INCIDENTALES O EMERGENTES Y, POR LO TANTO, LA ANTERIOR LIMITACIÓN O EXCLUSIÓN PUDIERA NO SER APLICABLE A USTED.

### GARANTÍA FUERA DE LOS EE.UU.

La Garantía de este producto, si se vendió a un consumidor fuera de los Estados Unidos, deberá cumplir con el derecho aplicable. Para obtener cualquier servicio aplicable bajo la garantía, favor de ponerse en contacto con el comerciante al cual usted le compró este producto, o con el distribuidor que lo suministró.

## RUSSIAN - ГАРАНТИЯ – США

Компания Klipsch Group, Inc. (KGI) дает исходному розничному покупателю одностороннюю (1) гарантию высокого качества материалов и изготовления этого изделия в части электронных компонентов и трехгодичную (3) гарантию на низкочастотный громкоговоритель (вуфер), футляр и механические (неэлектрические) элементы, считая от даты приобретения изделия, при условии его обслуживания и использования по назначению. Если имеются доказательства того, что имеются дефекты материалов или качества изготовления изделия, компания KGI по своему усмотрению либо (а) отремонтирует изделие, либо (б) заменит его без взимания платы за компоненты или работу. Если данной модели изделия в наличии более не имеется или изделие не может быть полностью отремонтировано или заменено аналогичной моделью, компания KGI по своему усмотрению может заменить устройством на имеющуюся модель, равной или большей стоимости. В некоторых случаях при замене на новую модель может потребоваться модификация монтажной поверхности. Компания KGI не несет ответственности или обязательств в связи с такой модификацией. Для ремонта или замены изделия по условиям настоящей гарантии необходимо сначала вернуть изделие дилеру, если это возможно, затем дилер даст вам соответствующие указания относительно ремонта или замены. Вы должны представить копию оригинального чека (квитанции).

Почтовые расходы, связанные с заменой или ремонтом изделия, полностью оплачивает первичный розничный покупатель.

### ОГРАНИЧЕНИЯ.

- Эта ограниченная гарантия не распространяется на случаи отказа изделия в результате неправильной установки, неправильного обращения, неосторожности при использовании, повреждения, небрежности, несоблюдения правил эксплуатации или износа при нормальной эксплуатации или ухудшения качества под действием окружающей среды.
- Эта ограниченная гарантия не распространяется на случаи косметического повреждения, в том числе повреждения окраски или на случаи повреждения других компонентов или помещения, которые по различным причинам могут произойти в результате отказа изделия.
- Эта ограниченная гарантия становится недействительной для изделий, которые не используются согласно инструкции компании KGI.
- Эта ограниченная гарантия становится недействительной для изделий с видоизмененными или потерявшими серийными номерами, а также для изделий, купленных у не обладающего

соответствующими полномочиями дилера.

- Эта ограниченная гарантия утрачивает силу, если вы продаете или передаете данное изделие третьему лицу.

ЭТА ГАРАНТИЯ ДАЕТ ВАМ КОНКРЕТНЫЕ ЗАКОННЫЕ ПРАВА, ВЫ ТАКЖЕ МОЖЕТЕ ИМЕТЬ ДРУГИЕ ПРАВА, КОТОРЫЕ РАЗЛИЧНЫ В РАЗЛИЧНЫХ ШТАТАХ, В РАЗЛИЧНЫХ ЮРИСДИКЦИЯХ ИЛИ В РАЗНЫХ СТРАНАХ. ОТВЕТСТВЕННОСТЬ КОМПАНИИ KGI ЗА НАРУШЕНИЕ РАБОТОСПОСОБНОСТИ ИЗДЕЛИЯ И ДЕФЕКТЫ В ОБОРУДОВАНИИ ОГРАНИЧИВАЕТСЯ ЗАМЕНОЙ ИЛИ РЕМОНТОМ, КАК ЭТО УКАЗАНО В ДАННОМ ГАРАНТИЙНОМ ОБЯЗАТЕЛЬСТВЕ. ВСЕ ЯВНО ВЫРАЖЕННЫЕ ИЛИ ПОДРАЗУМЕВАЕМЫЕ ГАРАНТИИ НА ИЗДЕЛИЕ, ВКЛЮЧАЯ, В ЧАСТНОСТИ, ПОДРАЗУМЕВАЕМЫЕ ГАРАНТИИ ПРИГОДНОСТИ ИЛИ СООТВЕТСТВИЯ КОНКРЕТНОЙ ЦЕЛИ, ОГРАНИЧЕНЫ ВО ВРЕМЯ ДЕЙСТВИЯ ПОДРАЗУМЕВАЕМЫХ ГАРАНТИЙ ИЛИ УСЛОВИЙ, ПОЭТОМУ ТАКИЕ ОГРАНИЧЕНИЯ МОГУТ НА ВАС НЕ РАСПРОСТРАНЯТЬСЯ. ВСЕ ЯВНО ВЫРАЖЕННЫЕ ИЛИ ПОДРАЗУМЕВАЕМЫЕ ГАРАНТИИ НА ИЗДЕЛИЕ, ВКЛЮЧАЯ, В ЧАСТНОСТИ, ПОДРАЗУМЕВАЕМЫЕ ГАРАНТИИ ПРИГОДНОСТИ ИЛИ СООТВЕТСТВИЯ КОНКРЕТНОЙ ЦЕЛИ, ОГРАНИЧЕНЫ ВО ВРЕМЯ ДЕЙСТВИЯ ПОДРАЗУМЕВАЕМЫХ ГАРАНТИЙ ИЛИ УСЛОВИЙ, ПОЭТОМУ ТАКИЕ ОГРАНИЧЕНИЯ МОГУТ НА ВАС НЕ РАСПРОСТРАНЯТЬСЯ. КОМПАНИЯ KGI НЕ НЕСЕТ ОТВЕТСТВЕННОСТИ ЗА СВЯЗАННЫЕ С ОСОБЫМИ ОБСТОЯТЕЛЬСТВАМИ, ПОБОЧНЫЕ, ЯВЛЯЮЩИЕСЯ СЛЕДСТВИЕМ ИЛИ СЛУЧАЙНЫЕ ПОВРЕЖДЕНИЯ, ВКЛЮЧАЯ, В ЧАСТНОСТИ, ЛЮБЫЕ ПРЕТЕНЗИИ ТРЕТЬЕЙ СТОРОНЫ ПО ОТНОШЕНИЮ К ВАМ ЗА ПОВРЕЖДЕНИЯ ИЛИ ИЗДЕЛИЯ, КОТОРЫЕ НЕ МОГУТ БЫТЬ ИСПОЛЬЗОВАНЫ. МАКСИМАЛЬНОЕ ОБЯЗАТЕЛЬСТВО, ОТВЕТСТВЕННОСТЬ ЗА КОТОРОЕ КОМПАНИЯ KGI МОЖЕТ ВЗЯТЬ НА СЕБЯ, НЕ ПРЕВЫШАЕТ ТОЙ СУММЫ, КОТОРУЮ ВЫ ЗАПЛАТИЛИ ЗА ИЗДЕЛИЕ, ЯВЛЯЮЩЕЕСЯ ПРЕДМЕТОМ ПРЕТЕНЗИИ. НЕКОТОРЫЕ ШТАТЫ, ЮРИСДИКЦИИ ИЛИ СТРАНЫ НЕ РАЗРЕШАЮТ ИСКЛЮЧЕНИЙ ИЛИ ОГРАНИЧЕНИЙ, ОТНОСЯЩИХСЯ К ПОВРЕЖДЕНИЯМ, СВЯЗАННЫМ С ОСОБЫМИ ОБСТОЯТЕЛЬСТВАМИ, ПОБОЧНЫМ ЭФФЕКТОМ, СЛУЧАЙНЫМ ИЛИ СЛЕДСТВИЕМ ПОВРЕЖДЕНИЯ ИЗДЕЛИЯ, ПОЭТОМУ ТАКИЕ ОГРАНИЧЕНИЯ ИЛИ ИСКЛЮЧЕНИЯ МОГУТ НА ВАС НЕ РАСПРОСТРАНЯТЬСЯ.

### ГАРАНТИИ ЗА ПРЕДЕЛАМИ США.

Гарантия на это изделие, если оно продано покупателю за пределами Соединенных Штатов Америки, должна соответствовать применимому законодательству. Для получения соответствующего гарантийного обслуживания обратиться к дилеру, у которого было приобретено данное изделие, или дистрибьютору, поставившему это изделие.

## SOUND BAR WARRANTY

### POLISH - GWARANCJA – USA

Klipsch Group, Inc. (KGI) gwarantuje oryginalnemu nabywcy detaliczemu, że zakupiony wyrób będzie wolny od wad materiałowych i wad wykonawstwa przez okres jednego (1) roku w odniesieniu do elektroniki oraz trzech (3) lat w odniesieniu do głośnika niskotonowego, obudowy i części nieelektrycznych – licząc od daty zakupu, pod warunkiem właściwego użytkowania i konserwacji. Jeśli wyrób ten okaże się wadliwy w odniesieniu do materiałów lub robocizny, KGI, według swojego uznania, dokona (a) naprawy wyrobu, lub (b) wymiany wyrobu, nie pobierając opłat za części lub robociznę. Jeżeli dany model tego wyrobu nie jest już dostępny i nie może zostać skutecznie naprawiony albo wymieniony na taki sam, wówczas KGI, wyłącznie według swojego uznania, może dokonać wymiany na aktualny model o takiej samej lub większej wartości. W pewnych przypadkach wymiana na nowy model może podlegać za sobą konieczność modyfikacji powierzchni montażowej. KGI nie przyjmuje na siebie zobowiązań lub odpowiedzialności za tego rodzaju modyfikację. W celu dokonania naprawy lub wymiany na podstawie warunków niniejszej gwarancji, proszę, jeśli jest to możliwe, zwrócić się najpierw doдилера, który udzieli właściwych wskazań dotyczących naprawy lub wymiany. Wymagane będzie okazanie oryginalnego pokwitowania.

Za sprawy związane z wysyłką wyrobu celem dokonania wymiany lub naprawy odpowiada wyłącznie pierwotny nabywca detaliczny.

### Ograniczenia:

- Niniejsza ograniczona gwarancja nie obejmuje uszkodzenia wyrobu, które zostało spowodowane niewłaściwą instalacją, niewłaściwym lub nieprawidłowym użytkowaniem, wypadkiem, zaniedbaniem, niewłaściwym obchodzeniem się, normalnym zużyciem lub pouszcianiem się na skutek działania czynników zewnętrznych.
- Niniejsza ograniczona gwarancja nie obejmuje uszkodzeń o charakterze kosmetycznym, włącznie z uszkodzeniami lakieru lub też uszkodzeń innych części urządzeń lub pomieszczeń, które z jakiegokolwiek powodu, są następstwem usterki tego wyrobu.
- Niniejsza ograniczona gwarancja traci wszelką moc i jest nieważna w stosunku do wyrobów używanych niezgodnie z instrukcją firmy KGI.
- Niniejsza ograniczona gwarancja traci wszelką moc i jest nieważna w stosunku do wyrobów, których numer seryjny został przeobrobiony lub utracony, jak również dla wyrobów nie nabytych u upoważnionegoдилера.
- Ważność niniejszej ograniczonej gwarancji kończy się w przypadku sprzedaży lub innego przekazania własności tego wyrobu na inną osobę.

NINIEJSZA GWARANCJA DAJE PAŃSTWU OKREŚLONE UPRAWNIENIA WYNIKAJĄCE Z MOCY PRAWA I MOŻE RÓWNIŻ DAWAĆ INNE UPRAWNIENIA ZALEŻNE OD PRAW W POSZCZEGÓLNYCH STANACH, KRAJACH LUB NA OBSZARACH WŁAŚCIWOŚCI SĄDÓW. ODPOWIEDZIALNOŚĆ FIRMY KGI ZA USTERKĘ LUB USZKODZENIE SPRZĘTU OGRANICZONA JEST DO DOKONANIA ZAMAWY LUB NAPRAWY, ZGODNIE Z NINIEJSZYMI USTALENIAMI GWARANCYJNYMI. WAŻNOŚĆ WSZELKICH GWARANCJI WYRAŻONYCH LUB DOROZUMIANYCH, UDZIELENYCH NA TEN WYRÓB, WŁĄCZNIE Z WSZELKIMI DOROZUMIANYMI GWARANCJAMI DOTYCZĄCYMI MOŻLIWOŚCI SPRZEDAŻY LUB PRZYDATNOŚCI PRODUKTU DO OKREŚLONEGO CELU, JEST OGRANICZONA W CZASIE DO OKRESU GWARANCYJNEGO. W PEWNYCH STANACH, OBSZARACH WŁAŚCIWOŚCI SĄDÓW LUB KRAJACH NIE DOPUSZCZA SIĘ WYKŁUCZENIA PEWNYCH DOROZUMIANYCH GWARANCJI LUB WARUNKÓW, CZY TEŻ OGRANICZENIA W CZASIE TYCH DOROZUMIANYCH GWARANCJI LUB WARUNKÓW I W ZWIĄZKU Z TYM POWYŻSZE OGRANICZENIE MOŻE PAŃSTWA NIE DOTYCZYĆ. KGI NIE PRZYJMUJE ODPOWIEDZIALNOŚCI ZA ŻADNE SZKODY SZCZEGÓLNE, NIEBEPÓŚREDNIE, WΤÓRNE LUB BĘDĄCE NA NASTĘPSTWEM WYPADKU, WŁĄCZAJĄC W TO BĘDĄCE OGRANICZENIE JAKIEKOLWIEK ROSZCZENIA OSÓB TRZECICH W STOSUNKU DO PAŃSTWA ZA SZKODY LUB ZA BRAK GOTOWOŚCI WYROBÓW DO UŻYTKOWANIA. MAKSYMALNA WARTOŚĆ ODPOWIEDZIALNOŚCI CYWILNEJ KGI NIE MOŻE PRZEKRÓCZYĆ KWOTY ZAKUPU WYROBU BĘDĄCEGO PRZEDMIOTEM ROSZCZENIA. W PEWNYCH STANACH, OBSZARACH WŁAŚCIWOŚCI SĄDÓW LUB KRAJACH NIE DOPUSZCZA SIĘ WYKŁUCZENIA LUB OGRANICZENIA SZKÓD SZCZEGÓLNYCH, NIEBEPÓŚREDNICH, BĘDĄCYCH NASTĘPSTWEM WYPADKU LUB WΤÓRNYCH, W ZWIĄZKU Z TYM POWYŻSZE WYKŁUCZENIE MOŻE PAŃSTWA NIE DOTYCZYĆ.

### GWARANCJA POZA USA

Jeśli wyrób ten został sprzedany nabywcy poza Stanami Zjednoczonymi, wówczas gwarancja na niego musi być zgodna z obowiązującym prawem. W celu uzyskania stosownej obsługi gwarancyjnej, proszę skontaktować się zдилерem, od którego wyrób ten został nabyty lub dystrybutora, który go dostarczył.

### FINNISH - TAKUU - YHDYSVALLAT.

Klipsch Group, Inc. (KGI) takaa alkuperäiselle vähittäisostajalle, ettei tässä tuotteessa esiinny virallisia materiaaleja eikä virheellistä työn suoritusta yhden (1) vuoden ajaksi elektronikan osalta jakolmen (3) vuoden ajaksi bassokaiuttimen, laitekotelon ja ei-sähköisen mekaniikan osalta, ostopäivästä lukien, mikäli tuotetta käytetään ja ylläpidetään asianmukaisesti. Jos tässä tuotteessa ilmenee joko materiaali- tai työn laatuvirheitä, KGI, oman harkintansa mukaan, a) korjaa tuotteen tai b) vaihtaa tuotteen uuteen eikä laskuta osista tai työstä. Jos tuotemallia ei ole enää saatavilla, eikä sitä voida korjata tehokkaasti tai vaihtaa uuteen identtiseen malliin, KGI:n ainoa vaihtoehto saattaa olla yksinön vaihtaminen nykyiseen saman- tai korkeampihintaiseen malliin. Joissakin tapauksissa on mahdollista, että joudutaan tekemään kiinnityspinnan muutoksia silloin kun tilalle vaihdetaan uusi malli. KGI ei ole mitenkään vastuullinen tai vastuuvahingollinen kysymisen muutoksen suhteen. Saadaksesi tämän takuun ehtojen alaisen korjauksen tai uuden tuotteen, puhu ensin myyjän kanssa, jos mahdollista, ja myyjä ohjaa sinut asianmukaisesti hakemaan korjausta tai vaihtamaan tuotteen uuteen. Sinun on toimitettava kopio alkuperäisestä kuitista.

Vaihtojen tai palautusten postikulut ovat kokonaan alkuperäisen vähittäismyymintostajan vastuulla.

### Rajoitukset:

- Tämä rajoitettu takuu ei kata tuotteen toimintahäiriötä, joka johtuu väärästä asennuksesta, väärinkäytöstä, onnettomuudesta, laiminlönnistä, väärästä käsittelystä tai normaalin käytön tai ympäristön huonontumisen aiheuttamasta kulumisesta.
- Tämä rajoitettu takuu ei kata kosmeettisia vaurioita mukaaan lukien maalivaurio, tai välillisii vaurioita muille osille tai tiloille, jotka saattavat aiheuttaa mistä tahansa syyistä tuotteen toimintahäiriöstä.
- Tämä rajoitettu takuu on mitätön tuotteille, joita ei ole käytetty KGI:n ohjeiden mukaisesti.
- Tämä rajoitettu takuu on mitätön tuotteille, joissa on muutettuja tai puuttuvia sarjanumeroita, ja tuotteille joita ei ole ostettu valtuutetulta myyjältä.
- Tämä rajoitettu takuu päättyy, jos myyjä tai muuten annat tämän tuotteen toiselle osapuolelle.

TÄMÄ TAKUU ANTAA SINULLA ERITYISIÄ LAILLISIA OIKEUKSIA, JA SINULLA SAATAAN OLLA MYÖS MUITA OIKEUKSIA, JOTKA VAIHTELEVAT OSAVALTIOSTA TOISEEN, LAINKÄYTTÖALUEESTA TOISEEN JA MAASTA TOISEEN. KGI:N VASTUU LAITTEISTON KÄYTTÖHÄIRIÖISTÄ JA VIRHEISTÄ RAJOITTUU UUTEEN VAIHTAMISEEN TAI KORJAAMISEEN KUTEN TÄSSÄ TAKUULAUSUMASSA ON MÄÄRÄTTY. KAIKKI TUOTTEEN ILMAISTUT JA KONKLUDENTTITSET TAKUUT, MUKAAN LUKIEN, MUTTA EI NIIHIN RAJOITTUEN, KONKLUDENTTITSET TAKUUT KAUPAKSIKÄYVYDESTÄ JA SOPIVUDESTA TIETTYIHIN TARKOITUKSIIN ON RAJOITETTU AJALLISESTI TÄMÄN TAKUUN PITUUSIKSI. JOTKUT OSAVALTIOIT, LAINKÄYTTÖALUEET TAI MAAT EIVÄT SALLI TIETTYJEN KONKLUDENTTISTEN TAKUIDEN TAI EHTOJEN POISTAMISTA, TAI SEN RAJOITTAMISTA, KUINKA KAUAN KONKLUDENTTINEN TAKUU TAI EHDOT OVAT VOIMASSA, JOTEN TÄMÄ RAJOITUS EI SAATA SOVELTUA SINUUN. KGI EI OTA VASTUUTA ERITYISISTÄ, EPÄSUORISTA, ILMAISTUISTA TAI LIITÄNNÄISISTÄ VAHINGOISTA, MUKAAN LUKIEN RAJOITAMATTA VAHINGONVASTUUA KOLMANNEN OSAPUOLEN SINUUN KOHDISTUVISTA VAHINGONVAATIMUKSISTA, TAI TUOTTEILLE, JOITA EI OLE KÄYTTÄVISSÄ. MAKSIMIMÄÄRÄINEN VAHINGONVASTUUTU JOSTA KGI SAATAAN OLLA VASTUUSSA EI OLE SUUREMPI KUIN SUMMA, JONKA MAKSOT TUOTTEESTA JOKA ON VAATIMUKSEN AIHE. JOTKUT OSAVALTIOIT, LAINKÄYTTÖALUEET TAI MAAT EIVÄT SALLI ERITYISIÄ, EPÄSUORIA, LIITÄNNÄISIÄ TAI VÄLILLISIÄ VAHINGONVASTUUITA, JOTEN YLLÄ OLEVA RAJOITUS TAI POISTAMINEN EI SAATA SOVELTUA SINUUN.

### TAKUU YHDYSVALTOJEN ULKOPUOLELLA

Jos tämä tuote myydään kuluttajalle Yhdysvaltojen ulkopuolella, sen takuu noudattaa sovellettavaa lakia. Saadaksesi asiaanmukaista takuupalvelua, ota yhteyttä myyjään jolta ostit tämän tuotteen, tai jakelijaan, joka toimitti tämän tuotteen.

## CHINESE - 保修条例 - 美国

KLIPSCCH 集团公司 (KGI) 向零售店的原购买者提供一 (1) 年的电子零部件保证及三 (3) 年低音喇叭、音箱外壳和非电子机械部件的保证 (自购买日起), 前提是产品必须是正常的 使用和 维护的情况下。如果本产品确实存在材料或工艺瑕疵, KGI 将有权选择 (A) 修理产品, 或 (B) 更换产品, 而且不收取任何零件或人工费。如果我们不再有该产品的型号, 而我们也因此不能有效地修理产品或用同一型号的产品更换, 那么 KGI 将有权使用价值相等或更高的现有型号更换。在某些情况下, 当使用新的型号更换产品时, 可能会有必要对安装表面进行更改, 但是 KGI 对此类更改将不承担任何义务或法律责任。当要求得到符合本保修条款的修理或更换服务时, 请尽可能先同经销商联系, 经销商将引导您做相应的修理或更换。您将需要出示原始购买收据。

产品更换/修理的来回运费将完全由原始零售购买者承担。

### 限制条款:

- 本有限保修条例不包括由于安装不当、误用、滥用、事故、疏忽、处理不当而造成的产品故障, 或非正常使用或环境恶化下产生的损耗或磨损。
- 本有限保修条例不包括由于任何原因因产品故障而导致的对产品外观的 (包括油漆) 的损坏, 以及对其它组件或场所的间接损坏。
- 对没有按照 KGI 说明进行正确使用, 本有限保修条例将完全无效。
- 对擅自修改过序列号或没有序列号的产品以及不是从授权经销商处购买的产品, 本有限保修条例将完全无效。
- 如果您出售或将本产品转让给别人, 本有限保修条例将自动终止。

本保修条例授予您特定的法律权利, 而且因州、管辖区或国家的不同, 您可能还享有其他权利。KGI 对产品故障和硬件瑕疵的责任仅限于此保修条例中规定的更换或修理。所有明示的和暗示的对产品的担保, 包括但不限于任何对适销性和特定用途之适用性的暗示担保, 在本保修条例中都具有时间限制。一些州、管辖区或国家不允许将某些暗示的担保或条件

排除在外, 或不允许对暗示的担保或条件在时间上加以限制, 因此本限制条件可能对您不适用。KGI 对特殊、间接、及由此产生的或附带性的损害不负责任, 包括但不限于任何第三者因为损害或产品不能使用而对您提出的任何索赔, KGI 所能负责的最高赔偿额将不超过您为购买本保修条例下担保的产品所付出的金额。一些州、管辖区或国家不允许将特殊、间接、附带性或由此产生的损害排除在外, 因此上面列出的限制或排除条件可能对您不适用。

### 美国国土之外的保修条例

如果购买本产品的顾客不在美国国土之内, 对本产品的担保将遵守适用的法律。要获得任何适用的保修服务, 请同售给您本产品的经销商或提供本产品的分销商联系。

## PORTUGUESE - GARANTIA - EUA

A Klipsch Group, Inc. (KGI) garante ao comprador original de varejo que este produto está isento de defeitos de material e fabricação por um período de um (1) ano para os componentes eletrônicos e de três (3) anos para o alto-falante, gabinete e componentes mecânicos não elétricos, a partir da data de compra, se for usado e mantido corretamente. Se este produto apresentar defeito de material ou fabricação, a KGI, a seu critério, (a) reparará o produto ou (b) trocará o produto sem cobrar pelas peças nem pela mão-de-obra. Se o modelo do produto não estiver mais disponível e não puder ser reparado de maneira satisfatória ou trocado por um modelo idêntico, a KGI, a seu critério exclusivo, pode trocar a unidade por um modelo atual de valor igual ou maior. Em alguns casos, pode ser necessário modificar a superfície de instalação no caso de um produto ser substituído por um modelo mais novo. A KGI não se responsabiliza por tal modificação. Se possível, para obter reparo ou troca sob os termos desta garantia, devolva a unidade primeiro ao revendedor, que fornecerá orientação apropriada para os procedimentos de reparo ou troca. Será necessário apresentar uma cópia do recibo original.

O frete para devolução para trocas/reparos é de responsabilidade exclusiva do comprador original.

### Limitações:

- Esta garantia limitada não abrange falha do produto devida à instalação incorreta, uso incorreto, abuso, acidente, negligência, manuseio incorreto ou desgaste decorrente de uso normal ou deterioração causada pelas condições ambientais.
- Esta garantia limitada não abrange danos cosméticos, incluindo danos na pintura ou danos consequentes a outros componentes ou instalações que possam resultar, por qualquer motivo, de falha do produto.
- Esta garantia limitada perde a validade e é anulada para produtos não usados de acordo com as instruções da KGI.
- Esta garantia limitada também perde a validade e é anulada para produtos com números de série alterados ou ausentes, e para produtos não adquiridos de um revendedor autorizado.

- Esta garantia limitada termina caso este produto seja vendido ou transferido de alguma a terceiros.

ESTA GARANTIA PROPORCIONA A VOCÊ DIREITOS LEGAIS ESPECÍFICOS, SENDO QUE É POSSÍVEL QUE TAMBÉM TENHA OUTROS DIREITOS QUE VARIAM DE ESTADO PARA ESTADO, DE JURISDIÇÃO PARA JURISDIÇÃO OU DE PAÍS PARA PAÍS. A RESPONSABILIDADE DA KGI POR PROBLEMAS DE FUNCIONAMENTO E DEFEITOS DE HARDWARE ESTÁ LIMITADA À TROCA OU REPARO CONFORME DESCRITO NESTA DECLARAÇÃO DE GARANTIA. TODAS AS GARANTIAS EXPRESSAS E IMPLÍCITAS PARA O PRODUTO, INCLUINDO, ENTRE OUTRAS, QUALQUER GARANTIA IMPLÍCITA DE COMERCIALIZABILIDADE E ADEQUAÇÃO A UMA FINALIDADE ESPECÍFICA, ESTÃO LIMITADAS EM VALIDADE AO TERMO DESTA GARANTIA. ALGUNS ESTADOS, JURISDIÇÕES OU PAÍSES NÃO PERMITEM A EXCLUSÃO DE CERTAS GARANTIAS OU CONDIÇÕES IMPLÍCITAS. NEM LIMITAÇÕES SOBRE A DURAÇÃO DE GARANTIAS OU CONDIÇÕES IMPLÍCITAS, PORTANTO ESTA LIMITAÇÃO PODE NÃO SE APLICAR A VOCÊ. A KGI NÃO ACEITA RESPONSABILIDADE POR DANOS ESPECIAIS, INDIRETOS, CONSEQUENTES OU EMERGENTES, INCLUINDO, ENTRE OUTRAS, QUALQUER RESPONSABILIDADE POR REIVINDICAÇÕES DE TERCEIROS CONTRA VOCÊ POR DANOS OU PELO FATO DE O PRODUTO NÃO ESTAR DISPONÍVEL PARA USO. A RESPONSABILIDADE MÁXIMA ASSUMIDA PELA KGI NÃO SERÁ MAIS DO QUE O VALOR PAGO PELO PRODUTO SUJEITO À REIVINDICAÇÃO. ALGUNS ESTADOS, JURISDIÇÕES OU PAÍSES NÃO PERMITEM A EXCLUSÃO NEM A LIMITAÇÃO DE DANOS ESPECIAIS, INDIRETOS, CONSEQUENTES OU EMERGENTES, PORTANTO A LIMITAÇÃO OU EXCLUSÃO ACIMA PODE NÃO SE APLICAR A VOCÊ.

### GARANTIA FORA DOS EUA

A garantia deste produto, caso seja vendido a um consumidor fora dos Estados Unidos, deve estar em conformidade com a lei aplicável. Para obter qualquer serviço coberto pela garantia, entre em contato com o revendedor do qual adquiriu este produto, ou com o distribuidor que o forneceu.

## SOUND BAR WARRANTY

### GERMAN - GARANTIE – USA

Klipsch Group, Inc. (KGI) erteilt nur dem Erstkäufer eine Garantie, dass dieses Produkt bezüglich der Elektronik für eine Periode von einem (1) Jahr und für Tieftöner, Gehäuse und nicht-elektrische Mechanik von drei (3) Jahren nach dem ursprünglichen Datum des Einkaufs frei von Material- und Herstellungsfehlern ist, solange es sachgemäß eingesetzt und gewartet wird. Sollten bei diesem Produkt Defekte hinsichtlich Material oder Verarbeitung auftreten, wird KGI, nach eigenem Ermessen, entweder a) das Produkt reparieren oder b) das Produkt ersetzen, wobei weder Teile noch Arbeitskosten in Rechnung gestellt werden. Falls das Modell nicht mehr erhältlich ist und nicht wirksam repariert oder durch ein identisches Modell ersetzt werden kann, kann KGI voll und ganz nach seinem Ermessen das Gerät durch ein aktuelles Modell gleichen oder höheren Werts ersetzen. In manchen Fällen, in denen ein neues Modell verwendet wird, ist eine Modifizierung der Befestigungsoberfläche erforderlich. KGI übernimmt keinerlei Verantwortlichkeit oder Haftung für derartige Modifikationen. Um im Rahmen dieser Garantie eine Reparatur oder einen Ersatz zu erhalten, bringen Sie das Gerät erst (soweit möglich) zum Händler zurück, und dieser wird Ihnen Näheres bezüglich Reparatur oder Ersatz mitteilen. Sie müssen eine Kopie der Kaufquittung vorlegen.

Rücksendekosten für Ersatz/Reparatur gehen ganz zu Lasten des ursprünglichen Käufers.

#### Einschränkungen:

- Diese eingeschränkte Garantie deckt keine Ausfälle des Produkts ab, die auf unsachgemäße Installation, unsachgemäße Verwendung, missbräuchliche Verwendung, Unfälle, Fahrlässigkeit, Handhabungsfehler oder Verschleiß durch normale Nutzung oder Umwelteinflüsse zurückzuführen sind.
- Diese eingeschränkte Garantie deckt keine kosmetischen Schäden, Lackschäden, Schäden an anderen Komponenten oder Anlagen oder aus irgendwelchen Gründen durch den Ausfall des Produkts entstehenden Folgeschäden ab.
- Diese eingeschränkte Garantie ist für Produkte null und nichtig, die nicht gemäß den Anweisungen von KGI verwendet werden.
- Diese eingeschränkte Garantie ist für Produkte null und nichtig, deren Seriennummern verändert wurden

oder fehlen, oder die nicht bei einem autorisierten Fachhändler gekauft wurden.

- Diese eingeschränkte Garantie erlischt, wenn Sie das Produkt verkaufen oder anderweitig an Dritte übertragen.

DIESE GARANTIE VERLEIHT IHNEN BESTIMMTE RECHTE, UND SIE HABEN UNTER UMSTÄNDEN AUCH NOCH ANDERE RECHTE, DIE VON STAAT ZU STAAT ODER VON GERICHTSSTAND ZU GERICHTSSTAND ODER VON LAND ZU LAND VARIIEREN. DIE VERANTWORTLICHKEIT VON KGI BEZÜGLICH FEHLFUNKTIONEN UND DEFEKTEN DER HARDWARE BESCHRÄNKT SICH AUF DEN ERSATZ ODER DIE REPARATUR, WIE IN DIESER GARANTIEERKLÄRUNG BESCHRIEBEN. ALLE GARANTIE FÜR DAS PRODUKT, EINSCHLIESSLICH ABER NICHT BESCHRÄNKT AUF STILLSCHWEIGENDE GEWÄHRLEISTUNGEN DER MARKTGÄNGIGKEIT UND DER EIGNUNG FÜR EINEN BESTIMMTEN ZWECK, SIND AUF DIE DAUER DIESER GARANTIE BESCHRÄNKT. IN EINIGEN STAATEN, GERICHTSSTÄNDEN ODER LÄNDERN IST DER AUSSCHLUSS BZW. DIE BESCHRÄNKUNG BESTIMMTER STILLSCHWEIGENDER GARANTIEEN ODER BEDINGUNGEN ODER DER DAUER STILLSCHWEIGENDER GARANTIEEN ODER BEDINGUNGEN NICHT ZULÄSSIG, SO DASS DIESER AUSSCHLUSS FÜR SIE MÖGLICHERWEISE NICHT ZUTRIFFT. KGI ÜBERNIMMT KEINE HAFTUNG FÜR SPEZIELLE SCHÄDEN, MITTELBARE SCHÄDEN, FOLGESCHÄDEN ODER ZUFÄLLIGE SCHÄDEN, EINSCHLIESSLICH, ABER NICHT BESCHRÄNKT AUF, HAFTUNG FÜR KLAGEN VON DRITTEN GEGEN SIE FÜR SCHÄDEN ODER WEGEN DER NICHTVERFÜGBARKEIT VON PRODUKTEN. DIE MAXIMALE HAFTUNG VON KGI DARF DEN KAUPPREIS DES PRODUKTS NICHT ÜBERSCHREITEN, DAS GEGENSTAND DES ANSPRUCHS IST. IN EINIGEN STAATEN, GERICHTSSTÄNDEN ODER LÄNDERN IST DER AUSSCHLUSS BZW. DIE BESCHRÄNKUNG FÜR SPEZIELLE, MITTELBARE ODER ZUFÄLLIGE SCHÄDEN UND FOLGESCHÄDEN NICHT ZULÄSSIG, SO DASS DIE OBEN GENANNTE EINSCHRÄNKUNGEN FÜR SIE MÖGLICHERWEISE NICHT ZUTREFFEN.

#### GARANTIE AUSSERHALB DER USA

Wenn dieses Produkt an einen Käufer außerhalb der USA verkauft wird, richten sich die Garantieansprüche nach den jeweiligen gesetzlichen Bestimmungen. Um Garantieleistungen zu beanspruchen, wenden Sie sich bitte an den Fachhändler, der dieses Produkt verkauft hat, oder den Vertrieb.

### DANISH - GARANTI - USA

Klipsch Group, Inc. (KGI) garanterer overfor den originale detailkøber, at dette produkt er fri for defekter i materialer og udførelse i en periode på et (1) år på elektronik og tre (3) år på subwoofer, kabinet og ikke-elektrisk mekanik, fra købsdatoen, hvis det bruges og vedligeholdes korrekt. Hvis dette produkt viser sig at være defekt enten i materiale eller udførelse, vil KGI efter dets eget valg (a) reparere produktet, eller (b) ombytte produktet, uden beregning for reservedele eller arbejdskraft. Hvis produktmodellen ikke længere er tilgængelig, ikke kan repareres effektivt eller erstattes med en identisk model, kan KGI efter dets eget valg erstatte enheden med en aktuel model af tilsvarende eller højere værdi. I visse tilfælde kan det være nødvendigt med modifikation af monteringsfladen, hvor der erstattes med en ny model. KGI påtager sig ikke noget ansvar eller nogen erstatningspligt for sådanne modifikationer. For at gøre brug af reparation eller ombytning under betingelserne i denne garanti, bedes du først kontakt forhandleren, hvis det er muligt, og forhandleren vil instruere dig angående reparation eller ombytning. Du vil skulle forevise en kopi af den originale kvittering.

Udgifter for returforsendelse i forbindelse med ombytninger/reparationer er udelukkende den originale detailkøbers ansvar.

#### Begrænsninger:

- Denne begrænsede garanti dækker ikke produktsvigt, der opstår som følge af forkert installation, forkert brug, misbrug, uheld, forsmælse, mishandling eller slitage fra almindelig brug eller miljømæssig forringelse.
- Denne begrænsede garanti dækker ikke kosmetisk skade, inklusive beskadigelse af malingen, eller følgeskader på andre komponenter eller lokaliteter, som kan opstå af nogen årsag pga. produktsvigtet.
- Denne begrænsede garanti er ugyldig for produkter, som ikke bruges i overensstemmelse med KGI's instruktioner.
- Denne begrænsede garanti er ugyldig for produkter med ændrede eller manglende serienumre og for produkter, som ikke er købt af en autoriseret forhandler.
- Denne begrænsede garanti optræder, hvis du sælger eller på anden vis overfører dette produkt til et andet selskab.

DENNE GARANTI GIVER DIG SPECIFIKKE JURIDISKE RETTIGHEDER, OG DU KAN OGSÅ HAVE ANDRE RETTIGHEDER, SOM VARIERER FRA STAT TIL STAT, RETSKREDS TIL RETSKREDS ELLER FRA LAND TIL LAND. KGI'S ANSVAR FOR FUNKTIONSFELJ OG DEFEKTER I HARDWARE ER BEGRÆNSET TIL OMBYTNING ELLER REPARATION SOM BESKREVET I DENNE GARANTIEERKLÆRING. ALLE UDTRYKKELIGE ELLER UNDERFORSTÅEDE GARANTIER FOR PRODUKTET, INKLUSIV MEN IKKE BEGRÆNSET TIL NOGEN UNDERFORSTÅEDE GARANTIER OM SALGBARHED OG EGNETHED TIL ET BESTEMT FORMÅL ER BEGRÆNSET TIL DENNE GARANTIS TIDSRUM. VISSER STATER, RETSKREDSER ELLER LANDE TILLADER IKKE UDELUKKELSEN AF VISSER UNDERFORSTÅEDE GARANTIER ELLER VILKÅR, ELLER BEGRÆNSNINGER PÅ HVOR LÆNGE UNDERFORSTÅEDE GARANTI ELLER VILKÅR GÆLDER, SÅ DENNE BEGRÆNSNING GØR SIK MÅSKE IKKE GÆLDENDE FOR DIG. KGI PÅTAGER SIG IKKE NOGET ANSVAR FOR SPECIELLE, INDIKRETE, TILFÆLDIGE ELLER FØLGESKADER, INKLUSIV UDEN BEGRÆNSNING ENHVERT ANSVAR FOR TREDJEPARTSKRAV MOD DIG FOR SKADER ELLER FOR PRODUKTER, SOM IKKE ER TILGÆNGLIGE FOR BRUG. DEN MAKSIMALE ERSTATNINGSPLIKT, SOM KGI KAN VÆRE ANSVARLIG FOR, VIL IKKE VÆRE MERE END DET BELØB, SOM DU BETALTE FOR DET PRODUKT, SOM ER GENSTAND FOR KRAVET. VISSER STATER, RETSKREDSER ELLER LANDE TILLADER IKKE UDELUKKELSEN ELLER BEGRÆNSNINGEN AF SPECIELLE, INDIKRETE, TILFÆLDIGE ELLER FØLGESKADER, DERFOR GØR OVENNEVNTE BEGRÆNSNING ELLER UDELUKKELSE SIG MÅSKE IKKE GÆLDENDE FOR DIG.

#### GARANTI UDEN FOR USA

Garantien på dette produkt, hvis det er solgt til en forbruger uden for USA, skal overholde gældende lovgivning. Kontakt den forhandler, hvorfra du købte dette produkt, eller den distributør, som leverede dette produkt, for at indhente passende garantisevice.

## ITALIAN - GARANZIA - STATI UNITI

Klipsch Group, Inc. (KGI) garantisce all'acquirente originario che questo prodotto sarà esente da difetti di materiale e fabbricazione secondo questi termini: un (1) anno per i componenti elettronici e tre (3) anni per il woofer, la cassa e i componenti meccanici non elettrici, a decorrere dalla data di acquisto, se utilizzato correttamente e sottoposto alla manutenzione prescritta. Se si riscontrano difetti di materiale o fabbricazione, a propria discrezione KGI (a) riparerà o (b) sostituirà il prodotto senza costi aggiuntivi per componenti o manodopera. Se il modello non è più disponibile e non può essere riparato adeguatamente o sostituito con un modello identico, KGI, a propria discrezione, potrà sostituire l'apparecchio con un modello corrente di valore pari o superiore. In alcuni casi, a seguito di sostituzione con un modello nuovo, potrebbe essere necessario modificare la superficie di montaggio. In tal caso, KGI non si assume nessuna responsabilità per tali modifiche. Per ottenere la riparazione o sostituzione in garanzia, verificare innanzitutto la possibilità di restituire l'apparecchio al rivenditore, che fornirà indicazioni per le riparazioni o la sostituzione. La restituzione dovrà essere corredata di copia della ricevuta d'acquisto originale.

Le spese di restituzione per le riparazioni o sostituzioni sono a carico esclusivamente dell'acquirente originale.

### Limitazioni

- La presente garanzia limitata non copre i guasti del prodotto dovuti a installazione non corretta, uso improprio, abuso, incidente, negligenza, movimentazione impropria o usura derivante da uso ordinario o deterioramento ambientale.
- Sono esclusi dalla garanzia limitata danni estetici, ad esempio danneggiamento della vernice, o danni indiretti ad altri oggetti o ai locali che potrebbero essere causati da un guasto del prodotto.
- Questa garanzia limitata perde efficacia e validità in caso di uso non conforme alle istruzioni di KGI.
- Questa garanzia limitata perde efficacia e validità nel caso in cui il prodotto non fosse acquistato presso un rivenditore autorizzato o in caso di alterazione o rimozione del numero di serie.

- Questa garanzia limitata viene rescissa se il prodotto viene venduto o trasferito in altro modo a terzi.

QUESTA GARANZIA CONFERISCE SPECIFICI DIRITTI LEGALI; L'UTENTE PUÒ ANCHE AVERE ALTRI DIRITTI CHE POSSONO VARIARE DA UNO STATO, GIURISDIZIONE O PAESE A UN ALTRO. LA RESPONSABILITÀ DI KGI RELATIVAMENTE A MALFUNZIONAMENTO O DIFETTI AI COMPONENTI HARDWARE È LIMITATA ALLA SOSTITUZIONE O ALLA RIPARAZIONE, COME INDICATO NELL'ENUNCIAZIONE DELLA PRESENTE GARANZIA. OGNI GARANZIA ESPRESSA E IMPLICITA SUL PRODOTTO, INCLUSE, A TITOLO ESEMPLIFICATIVO E NON LIMITATIVO, LE GARANZIE IMPLICITE DI COMMERCIALITÀ E IDONEITÀ PER UN PARTICOLARE SCOPO, SONO LIMITATE ALLA DURATA DELLA PRESENTE GARANZIA. ALCUNI STATI, GIURISDIZIONI O PAESI NON PERMETTONO L'ESCLUSIONE DI CERTI GARANZIE IMPLICITE, CONDIZIONI O LIMITAZIONI ALLA DURATA DI UNA GARANZIA IMPLICITA O DI CERTI CONDIZIONI, PER CUI QUESTE LIMITAZIONI POTREBBERO NON APPLICARSI. KGI NON ACCETTA RESPONSABILITÀ PER DANNI SPECIALI, INDIRETTI, CONSEGUENZIALI O INCIDENTALI, INCLUSI, A PURO TITOLO ESEMPLIFICATIVO, EVENTUALI RESPONSABILITÀ PER RICHIESTE DI TERZE PARTI RELATIVAMENTE A DANNI O NON DISPONIBILITÀ ALL'USO DEL PRODOTTO. LA MASSIMA RESPONSABILITÀ EVENTUALMENTE A CARICO DI KGI NON POTRÀ SUPERARE IL PREZZO DI ACQUISTO DEL PRODOTTO OGGETTO DELLA RICHIESTA. ALCUNI STATI, GIURISDIZIONI O PAESI NON PERMETTONO L'ESCLUSIONE O LA LIMITAZIONE DI DANNI SPECIALI, INDIRETTI, O CONSEGUENZIALI, PER CUI LE LIMITAZIONI O ESCLUSIONI DI CUI SOPRA POTREBBERO NON APPLICARSI.

### **GARANZIA APPLICABILE FUORI DEGLI STATI UNITI**

Se questo prodotto viene venduto fuori degli Stati Uniti, è coperto da una garanzia conforme alle leggi locali. Per richiedere un intervento in garanzia rivolgersi al rivenditore o al distributore.

## DUTCH - GARANTIE - VERENIGDE STATEN

Klipsch Group, Inc. (KGI) garandeert aan de oorspronkelijke koper in de detailhandel dat dit product vrij is van productie- en materiaalfouten gedurende een periode van één (1) jaar voor elektronica en drie (3) jaar voor woofer, kast en niet-elektrische mechanica vanaf de datum van aankoop, op voorwaarde dat het product goed wordt gebruikt en onderhouden. Als dit product materiaal- of fabricagefouten vertoont, zal KGI, naar haar keuze, zonder kosten voor onderdelen of arbeid het product (a) repareren of (b) vervangen. Als het productmodel niet meer leverbaar is en het product niet effectief kan worden gerepareerd of vervangen door een identiek model, dan kan KGI louter naar haar keuze het product vervangen door een huidig model van dezelfde of hogere waarde. In sommige gevallen is aanpassing van het montagevlak vereist wanneer een nieuw model als vervanging wordt ontvangen. KGI aanvaardt geen verantwoordelijkheid of aansprakelijkheid voor een dergelijke aanpassing. Voor het verkrijgen van een reparatie of vervanging krachtens de voorwaarden van deze garantie dient u het product indien mogelijk eerst aan de dealer te retourneren; de dealer zal u dan vertellen wat u voor de reparatie of vervanging moet doen. U moet dan een kopie van het originele aankoopbewijs meebrengen.

De verzendkosten van retournering voor vervanging/repairatie is de volledige verantwoordelijkheid van de originele eindklant.

### Beperingen:

- Deze beperkte garantie geeft geen dekking voor defecten van het product voortvloeiend uit verkeerde installatie, verkeerd gebruik, misbruik, ongelukken, verwaarlozing, verkeerde manier van vervoeren of slijtage door normaal gebruik of aantasting door het milieu.
- Deze beperkte garantie geeft geen dekking voor cosmetische schade, inclusief beschadigingen van de verf of gevolgschade aan andere componenten of panden, die om enige reden kunnen resulteren uit het defect raken van het product.
- Deze beperkte garantie geldt niet voor producten die niet gebruikt zijn in overeenstemming met de instructies van KGI.
- Deze beperkte garantie is ongeldig voor producten met veranderd of ontbrekend serienummer en voor producten die niet bij een erkende dealer zijn aangeschaft.

- Deze beperkte garantie eindigt als u dit product verkoopt of op andere wijze aan iemand anders overdraagt.

DEZE GARANTIE GEEFT U SPECIFIEKE WETTELIJKE RECHTEN EN U HEBT MOGELIJK OOK ANDERE RECHTEN DIE VERSCHILLEN TUSSEN STATEN, JURISDICTIES OF LANDEN ONDERLING. DE VERANTWOORDELIJKHEID VAN KGI VOOR EEN SLECHTE WERKING EN DEFECTEN IN BEVESTIGINGEN IS BEPERKT TOT VERVANGING OF REPARATIE ZOALS UITEENGEZET IN DEZE GARANTIEVERKLARING. ALLE UITDRUKKELIJKE EN GEÏMPLICIEERDE GARANTIES VOOR HET PRODUCT, INCLUSIEF MAAR NIET BEPERKT TOT ELKE GEÏMPLICIEERDE GARANTIE VAN VERKOOPBAARHEID EN GESCHIKTHEID VOOR EEN BEPAALD DOEL ZIJN QUA TIJD BEPERKT TOT DE TERMIJN VAN DEZE GARANTIE. SOMMIGE STATEN, JURISDICTIES OF LANDEN STAAN GEEN UITSLUITING TOE VAN BEPAALDE GEÏMPLICIEERDE GARANTIES OF VOORWAARDEN, OF BEPERKINGEN OP DE DUUR VAN EEN GEÏMPLICIEERDE GARANTIE OF VOORWAARDEN, DUS DEZE BEPERKING IS MISSCHIEN NIET OP U VAN TOEPASSING. KGI ACCEPTEERT GEEN AANSPRAKELIJKHEID VOOR SPECIALE, INDIRECTE, GEVOLG- OF INCIDENTELE SCHADE, INCLUSIEF ZONDER BEPERKING, ENIGE AANSPRAKELIJKHEID VOOR VORDERINGEN VAN DERDEN JEGENS U VOOR SCHADE OF VOOR PRODUCTEN DIE NIET VOOR GEBRUIK BESCHIKBAAR ZIJN. DE MAXIMALE AANSPRAKELIJKHEID WAARVOOR KGI VERANTWOORDELIJK KAN ZIJN, IS NIET MEER DAN HET DOOR U BETAALDE BEDRAG VOOR HET PRODUCT DAT HET ONDERWERP VAN DE VORDERING IS. SOMMIGE STATEN, JURISDICTIES OF LANDEN STAAN UITSLUITING OF BEPERKING VAN SPECIALE, INDIRECTE, INCIDENTELE OF VERVOLGSCHADE NIET TOE, DUS MOGELIJK IS DE HIERBOVEN GENOEMDE BEPERKING OF UITSLUITING NIET OP U VAN TOEPASSING.

### **GARANTIE BUITEN DE VERENIGDE STATEN**

De garantie op dit product wanneer dit wordt verkocht aan een klant buiten de Verenigde Staten, moet voldoen aan de geldende wetten. Voor het verkrijgen van enige geldende service uit hoofde van garantie dient u contact op te nemen met de dealer waar u dit product hebt gekocht, of de distributeur die dit product heeft geleverd.

## SOUND BAR WARRANTY

### ARABIC - الضمان - في الولايات المتحدة

تضمن شركة (Klipsch Group, Inc. (KGI) للمشتري بالتجزئة الأصلي هذا المنتج خالٍ من أي عيوب في المواد والصناعة لمدة عام واحد (1) على الإلكترونيات وثلاثة (3) أعوام على المجهز ومكبر الصوت الصندوقي والأجزاء الميكانيكية غير الكهرونيائية من تاريخ شراء المنتج، إذا تم استخدامه والحفاظ عليه بصورة صحيحة. إذا ثبت أن هناك عيوب سواء في مادة المنتج أو صناعته، ستتولى شركة KGI بحسب ما تراه مناسباً (أ) إصلاح المنتج، أو (ب) استبدال المنتج دون أي رسوم مقابل قطع الغيار أو أعمال الإصلاح. إذا لم يعد طراز المنتج متاحاً ولا يمكن إصلاحه بفعالية أو استبداله بطراز مماثل، قد تقوم شركة KGI بحسب ما تراه مناسباً باستبدال الوحدة بطراز حديث ذي قيمة مساوية أو أعلى. في بعض الحالات، قد يلزم الأمر إجراء تعديل على سطح التركيب عند الاستبدال بطراز حديث لا تتحمل شركة KGI أي التزام أو مسؤولية فيما يتعلق بإجراء هذا التعديل. لإصلاح أو استبدال المنتج بموجب شروط هذا الضمان، يُرجى الرجوع إلى الموزع أو أ-ان-إم-أو سيقوم الموزع بدوره بتوجيهك للقيام بعملية إصلاح المنتج أو استبداله سيطلب منك تقديم نسخة من إيصالات الاستلام الأصلي.

تقع كامل المسؤولية فيما يتعلق بحمل رسوم شحن إعادة المنتج سواء للاستبدال أو الإصلاح على المشتري بالتجزئة الأصلي.

### القيود:

- لا يسري هذا الضمان المحدود على تلك المنتج الناتج عن سوء التركيب أو سوء الاستخدام أو إساءة الاستعمال أو الإهمال أو تعريض المنتج للحوادث أو سوء معالته أو تآكله جراء الاستخدام العادي أو التدهور البيئي.
- لا يسري هذا الضمان المحدود على التلقيات السطحية بما في ذلك تلف الطلاء أو الأضرار التبعية للمكونات أو المرافق الأخرى التي قد تحدث لأي سبب جراء المنتج.
- يعد هذا الضمان المحدود لاغياً وباطلاً فيما يخص المنتجات غير المستخدمة وفقاً لتعليمات شركة KGI.
- يعد هذا الضمان المحدود لاغياً وباطلاً فيما يخص المنتجات ذات الأرقام التسلسلية المبدلة أو المعقودة والمنتجات التي لم يتم شراؤها من أحد الموزعين المعتمدين.
- ينتهي هذا الضمان إذا قمت ببيع أو نقل هذا المنتج لطرف آخر.

يملك هذا الضمان حقوق قانونية معينة ويمكنك أيضاً الحصول على حقوق أخرى تختلف من ولاية لأخرى أو من ولاية قضائية لأخرى أو من دولة لأخرى. تقتصر مسؤولية شركة KGI فيما يتعلق بأعطال وعيوب الأجهزة على استبدال أو إصلاح المنتج كما ورد مسبقاً في بيان هذا الضمان. تقتصر مدة جميع الضمانات الصريحة والضمنية الخاصة بهذا المنتج والتي تتضمن على سبيل المثال لا الحصر أي ضمانات

ضمنية بشأن القدرة التسويقية أو الملاءمة لغرض معين، على مدة هذا الضمان.

لا تسمح بعض الولايات أو الاختصاصات القضائية والبلدان باستثناء ضمانات أو شروط ضمنية محددة، أو قيود فيما يتعلق بمدة استمرار الضمان أو الشروط الضمنية، ولذلك، قد لا ينطبق هذا القيد عليك. لا تقبل شركة KIG تحمل المسؤولية فيما يخص الأضرار الخاصة أو غير المباشرة أو التبعية أو العرضية بما في ذلك على سبيل المثال لا الحصر المسؤولية إزاء مطالبات أي طرف آخر ضدك بأي تعويضات أو منتجات غير متاحة للاستخدام. لن يتعدى الحد الأقصى للمسؤولية التي يمكن أن تلزم بها شركة KGI المبلغ الذي قمت بسداده لشراء المنتج المعني في هذه المطالبة. لا تسمح بعض الولايات أو الاختصاصات القضائية أو البلدان باستثناء أو تقييد الأضرار الخاصة أو غير المباشرة أو العرضية أو التبعية، ولذلك، قد لا ينطبق عليك القيد أو الاستثناء المذكور أعلاه.

### الضمان خارج الولايات المتحدة

يجب أن يتوافق ضمان هذا المنتج مع القانون المعمول به عند بيعه لأحد العملاء خارج الولايات المتحدة للحصول على أي خدمة ضمان سارية، يُرجى الاتصال بالبايع الذي اشترت منه هذا المنتج أو الموزع الذي أمدك بهذا المنتج.









# Klipsch®

KEEPERS OF THE SOUND™

3502 WOODVIEW TRACE, INDIANAPOLIS, IN, USA

KLIPSCH.COM

©2019, Klipsch Group, Inc. Klipsch Group, Inc. is a wholly-owned subsidiary of Vox International Corporation.

Klipsch and Keepers of the Sound are trademarks of Klipsch Group, Inc., registered in the United States and other countries.

The *Bluetooth*® word mark is a registered trademark owned by Bluetooth SIG, Inc. and any use of such mark by Klipsch Group, Inc. is under license. For DTS patents, see <http://patents.dts.com>. Manufactured under license from DTS, Inc. DTS, the Symbol, DTS and the Symbol together, Virtual:X, and the DTS Virtual:X logo are registered trademarks or trademarks of DTS, Inc. in the United States and/or other countries. © DTS, Inc. All Rights Reserved.



V03 - 072219