



Projecteur Numérique de Son

YSP-1600

Mode d'emploi

Lisez le livret « Guide de référence rapide » fourni avant d'utiliser cet appareil.

Français

TABLE DES MATIÈRES

Accessoires fournis	4
Préparation de la télécommande	4

DESCRIPTION 5

Ce que cet appareil vous permet de faire 5

Maîtrise d'applications utiles	6
--------------------------------------	---

Commandes et fonctions 7

PRÉPARATIFS 11

Procédure de configuration générale 11

1 Installation 12

Déploiement de l'antenne	13
--------------------------------	----

Fixation de l'appareil à un mur	14
---------------------------------------	----

2 Raccordement d'un téléviseur 15

3 Raccordement d'appareils de lecture 16

4 Autres branchements 17

Raccordement d'un caisson de basse externe	17
--	----

Connexions réseau câblées	17
---------------------------------	----

5 Branchement du câble d'alimentation 17

6 Réglages initiaux 18

Affichage de l'écran du menu sur le téléviseur	18
--	----

Sélection de la langue d'affichage des menus	19
--	----

Réglage d'un effet sonore surround pour l'emplacement d'installation	19
--	----

Utilisation du système avec la télécommande du téléviseur (contrôle HDMI)	20
---	----

LECTURE 22

Procédure de base pour la lecture 22

Réglage personnalisé du son 23

Choix d'un effet sonore surround	23
--	----

Reproduction de 2 canaux (mode de lecture stéréo)	23
---	----

Réglage du volume de chaque canal	24
---	----

Affichage des informations audio	24
--	----

Restitution cristalline des voix humaines (CLEAR VOICE)	25
---	----

Lecture audio sans fil via une connexion Bluetooth 26

Écoute de musique depuis un périphérique Bluetooth	27
--	----

Écoute du son par des enceintes ou un casque Bluetooth (transmission)	29
---	----

Mettre fin à la connexion Bluetooth	30
---	----

RÉSEAUX 31

Connexion à un réseau 31

Connexions réseau câblées	31
---------------------------------	----

Réseau sans fil	32
-----------------------	----

Connexion de l'appareil à un réseau sans fil	32
--	----

Connexion directe d'un dispositif mobile à l'appareil (Wireless Direct)	40
---	----

Lecture de la musique stockée sur des serveurs média (PC/NAS) ... 42

Configuration du partage média	42
--------------------------------------	----

Lecture de fichiers musicaux	42
------------------------------------	----

Écoute de la radio sur Internet 43

Lecture de la radio sur Internet	43
--	----

Enregistrement des stations de radio sur Internet favorites	43
---	----

Lecture de la musique avec AirPlay 45

Lecture des contenus musicaux d'iTunes/iPod	45
---	----

Lecture de la musique stockée sur des dispositifs mobiles 47

Utilisation d'un dispositif mobile pour lire des chansons	47
---	----

CONFIGURATION 48



Menu de configuration	48
Réglage du menu de configuration	48
Liste du menu de configuration	49
Son	50
HDMI	51
Fonction	52
Informations	53
Réseau	54
Bluetooth	57
Commande d'un téléviseur avec la fonction répéteur à distance du téléviseur de l'appareil	58
Mise à jour du micrologiciel de l'appareil	59
Utilisation de la « Mise à jour par le réseau » dans le menu de configuration pour la mise à jour du micrologiciel	59
Mise à jour du micrologiciel par insertion d'une clé USB à mémoire flash	60
Réinitialisation des réglages de l'appareil	61
Réinitialisation des réglages de base de l'appareil	61
Réinitialisation des réglages réseau	61

APPENDICE 62

Guide de dépannage	62
Généralités	62
<i>Bluetooth</i>	64
Télécommande	65
Réseau	66
Lorsque l'effet sonore n'est pas suffisant	68
Procédure d'installation du YRB-100	68
Connaissance de base du son surround	69
Qu'est-ce que le son surround ?	69
Qu'est-ce qu'un Digital Sound Projector ?	69
Les technologies audio de Yamaha	69
Glossaire	70
Informations audio/vidéo	70
Informations sur le réseau	70
Caractéristiques techniques	71
Informations de signaux disponibles	72
Index	74

À propos de ce mode d'emploi

- Dans ce mode d'emploi, les opérations qui peuvent être effectuées aussi bien avec les touches de la face avant qu'avec les touches de la télécommande sont expliquées avec les touches de la télécommande.

-  signale des explications supplémentaires permettant une meilleure utilisation.
-  signale les précautions à prendre concernant l'utilisation de l'appareil et les limites de ses fonctions.

Accessoires fournis

Avant le raccordement de l'appareil, vérifiez que vous disposez de tous les éléments suivants.

YSP-1600

L'appareil



Accessoires fournis

Télécommande



Piles
(AAA, R03, UM-4 ; x2)

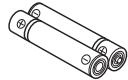

Câble optique
(1,5 m)



Accessoires permettant de fixer l'appareil au mur

Gabarit



Supports (x2)

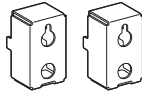

Vis (M4 x 12mm ; x4)



CD-ROM du mode d'emploi

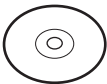

Guide de référence rapide



Guide d'installation
MusicCast



- Le câble optique fourni peut ne pas être nécessaire en fonction des connexions.

Préparation de la télécommande

Avant de mettre les piles en place ou d'utiliser la télécommande, assurez-vous de lire les précautions au sujet de la télécommande et des piles dans le « Guide de référence rapide » (livret séparé).

Insertion des piles

Découlez le film protecteur avant utilisation.

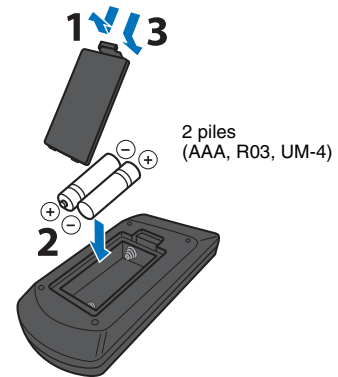
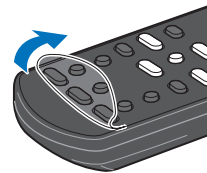

Portée

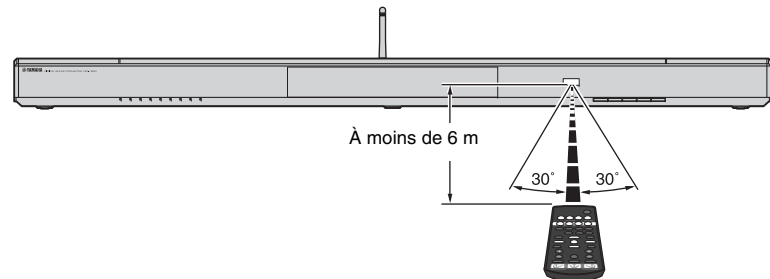

DESCRIPTION

Ce que cet appareil vous permet de faire

Les faisceaux sonores sont réfléchis sur les murs au moyen de formats et techniques de son surround unique et réel, permettant aux utilisateurs de bénéficier de leur environnement acoustique préféré.

- Écoutez un son surround réaliste via cinq mode surround : MOVIE, MUSIC, SPORTS, GAME, TV PROGRAM (CINEMA DSP) [p. 23](#)
- Restitution cristalline des voix (dialogues, narration, etc. ; CLEAR VOICE) [p. 25](#)

Commande séquentielle d'un téléviseur, de cet appareil et d'un lecteur BD/DVD (Contrôle HDMI)

[p. 20](#)



Télécommande du téléviseur



L'appareil

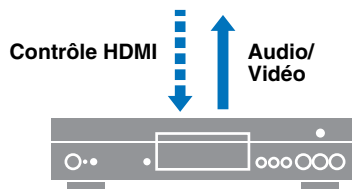

Lecteur BD/DVD



La télécommande de cet appareil

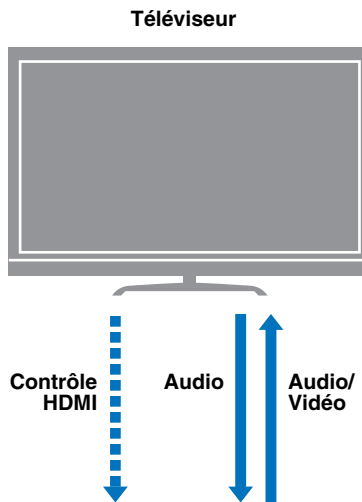

Téléviseur

Contrôle HDMI

Audio

Audio/ Vidéo

Maîtrise des applications dédiées

[p. 6](#)

Audio

Contrôle

Contrôle

Audio

Audio

Un large éventail de contenus pris en charge

- Serveur média (PC/NAS) [p. 42](#)
- Radio sur Internet [p. 43](#)
- AirPlay [p. 45](#)
- Musique stockée sur un dispositif mobile [p. 47](#)



Dispositifs mobiles



Contenus réseau



Dispositifs mobiles

Lit le contenu audio de périphériques **Bluetooth®**

[p. 27](#)



Casque Bluetooth

Écoutez l'entrée audio sur l'appareil avec un casque ou des enceintes **Bluetooth**

[p. 29](#)

Maîtrise d'applications utiles

Vous pouvez commander et programmer l'appareil ou bien lire des services en streaming via l'appareil en installant les applications gratuites dédiées, MusicCast CONTROLLER et HOME THEATER CONTROLLER (WLAN) sur un dispositif mobile comme un smartphone. Pour en savoir plus, recherchez MusicCast CONTROLLER et HOME THEATER CONTROLLER (WLAN) sur l'App Store ou Google Play.

MusicCast CONTROLLER

Cette application vous permet de lire des contenus diffusés et des services en streaming via l'appareil.



- Dans ce manuel, l'utilisation du terme « dispositif mobile » fait à la fois référence aux dispositifs mobiles iOS et Android. Le type spécifique de dispositif mobile est donné en explication au besoin.

Capacités MusicCast CONTROLLER

- Lire des chansons stockées sur un ordinateur (serveur)
 - Sélectionner une station de radio sur Internet
 - Lire de la musique stockée sur un dispositif mobile
 - Distribuer et recevoir du son entre l'appareil et d'autres périphériques A/V réseau Yamaha
- Voir le « Guide d'installation MusicCast » pour en savoir plus.

HOME THEATER CONTROLLER (WLAN)

Cette application vous permet de configurer des réglages spécifiques comme les faisceaux sonores.

Commandes et fonctions

Face avant

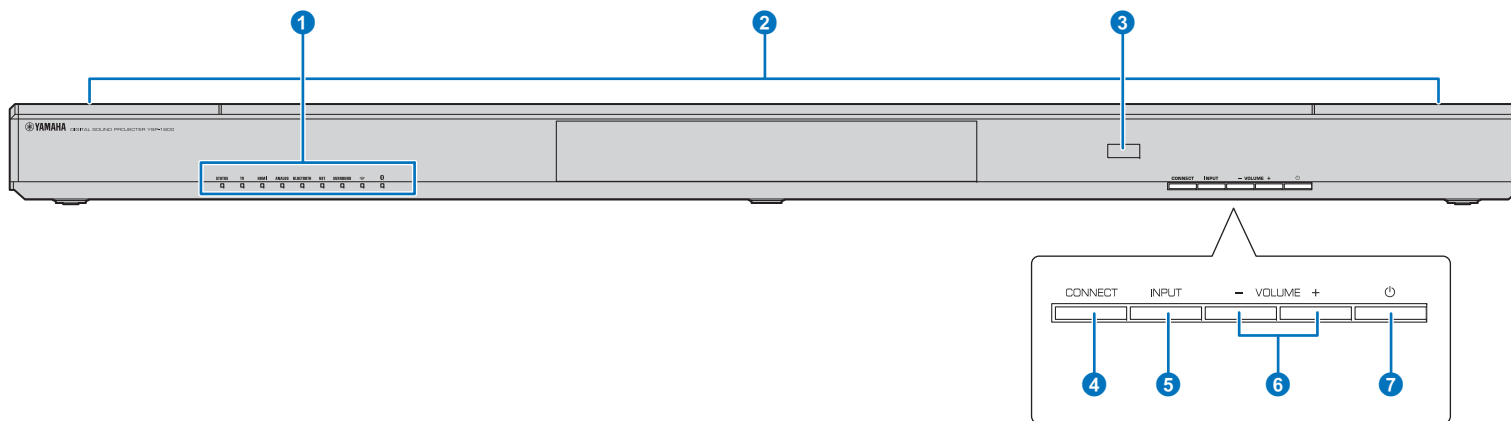

1 Témoins

Indiquent le statut de l'appareil (p. 8). Les témoins s'éteignent automatiquement en l'absence d'opérations pendant 5 secondes.



- « Variateur » peut régler la luminosité de l'afficheur de la face avant dans le menu de configuration (p. 52).

2 Double caisson de basse intégré

Les caissons de basse intégrés se trouvent dans la partie supérieure de l'appareil.

3 Capteur de la télécommande

Pour recevoir les signaux infrarouges émis par la télécommande (p. 10).

Pour recevoir les signaux infrarouges de la télécommande du téléviseur lorsque la fonction de répétition de la télécommande du téléviseur est activée (p. 58).

4 Touche CONNECT

Pour commander l'appareil au moyen de l'application MusicCast CONTROLLER dédiée pour dispositifs mobiles. Voir le « Guide d'installation MusicCast » pour en savoir plus.

5 Touche INPUT

Pour sélectionner une source d'entrée audio (p. 22).

6 Touches VOLUME (+/-)

Pour régler le volume de l'appareil (p. 22).

7 Touche

Pour allumer ou éteindre l'appareil.



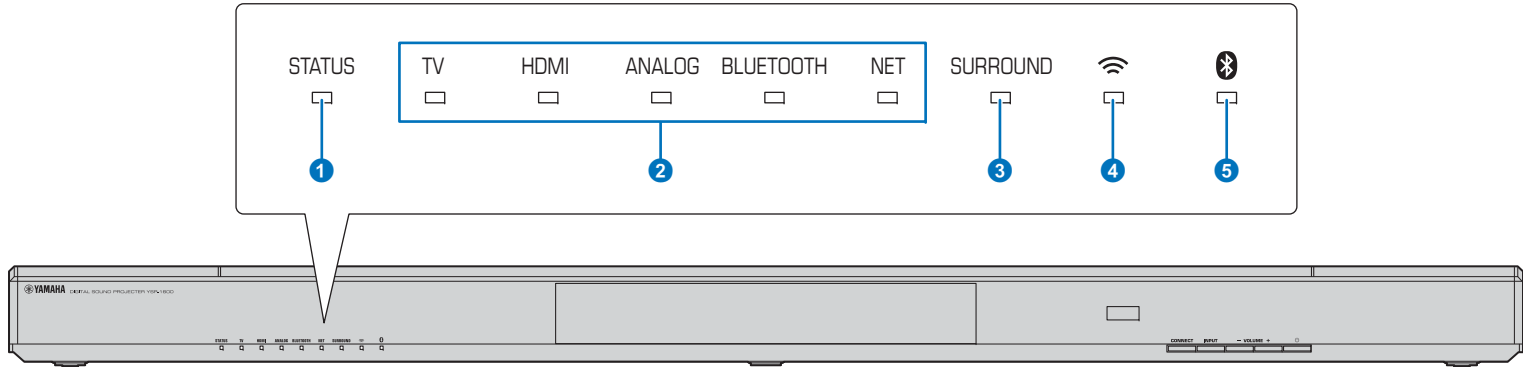

- Lorsque l'appareil est hors tension, il consomme une faible quantité d'électricité pour être en mesure de rechercher les signaux HDMI ou de recevoir les signaux infrarouges émis par la télécommande.

Témoins



1 Témoin STATUS

Le témoin STATUS indique le statut d'alimentation de l'appareil.

-  Allumé en vert : Sous tension
-  L'appareil est hors tension (avec le contrôle HDMI ou la veille réseau activé(e))
-  L'appareil est hors tension

2 Témoin d'entrée audio

Le témoin correspondant s'allume pour indiquer la source d'entrée audio sélectionnée.



Exemple : lorsque TV est sélectionné



Allumé	Source d'entrée qui sera lue
TV	Audio du téléviseur
HDMI	Audio d'un appareil connecté à la prise HDMI IN
ANALOG	Audio d'un appareil connecté à la prise d'entrée ANALOG
BLUETOOTH	Audio d'un périphérique <i>Bluetooth</i>
NET	Entrée audio via un réseau

3 Témoin SURROUND

S'allume lorsque la lecture surround est sélectionnée et s'éteint lorsque la lecture stéréo est sélectionnée.

-  S'allume lorsque la touche MOVIE, MUSIC, SPORTS, GAME ou TV PROGRAM de la télécommande est enfoncée (lecture surround).
-  S'éteint lorsque la touche STEREO de la télécommande est enfoncée (lecture stéréo).

4 Témoin

S'allume lorsque l'appareil est connecté à un réseau sans fil et s'éteint lorsque la connexion prend fin (p. 32).

5 Témoin

S'allume en bleu lorsque l'appareil est connecté à un périphérique *Bluetooth* et s'éteint lorsque la connexion *Bluetooth* prend fin (p. 26).

Autres indications

Outre les indications expliquées de 1 à 5, d'autres témoins peuvent s'allumer ou clignoter sur la face avant pour indiquer une procédure ou un statut de réglage. Dans ce manuel, les illustrations de la rangée de neuf témoins sont utilisées à titre explicatif.

-  : Éteint
-  : Allumé
-  : Clignotant

Exemple: Lorsque le témoin STATUS clignote et le témoin TV s'allume



Face arrière

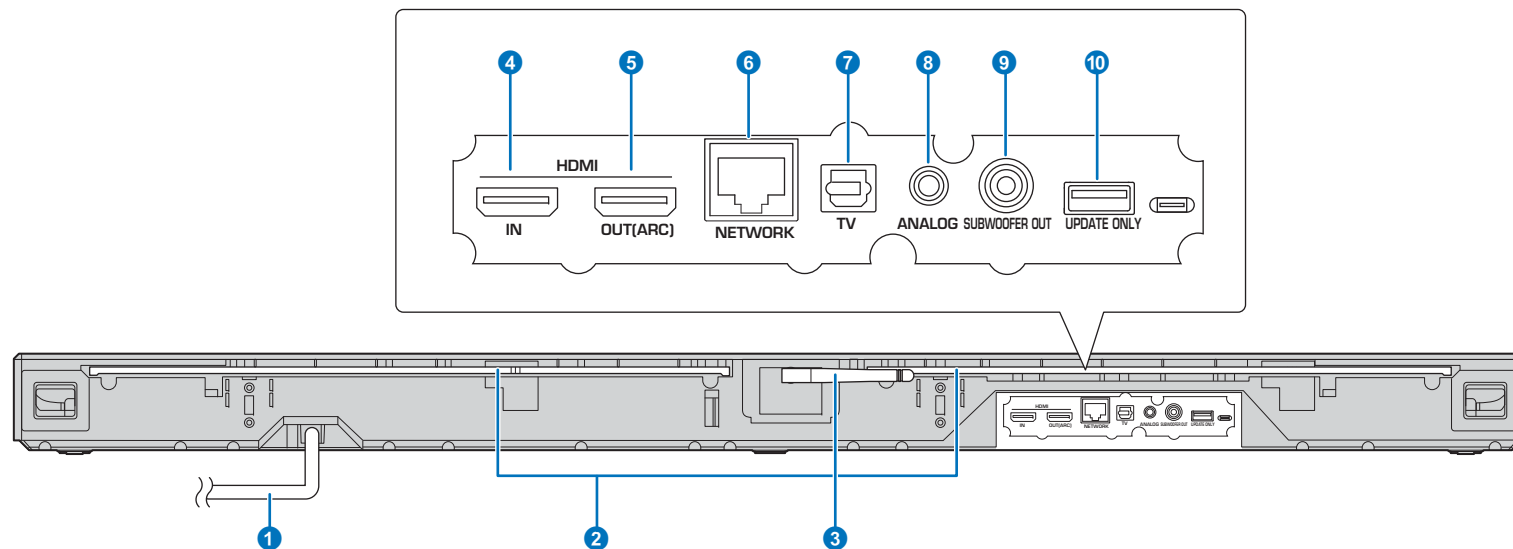

1 Câble d'alimentation

Ce câble permet de brancher l'appareil à une prise secteur (p. 17).

2 TV répéteur à distance

Transmet les signaux de la télécommande du téléviseur reçus par le capteur de télécommande sur la face avant de l'appareil au téléviseur (p. 58).

3 Antenne

Déployez l'antenne une fois que l'appareil est installé (p. 13).

4 Prise HDMI IN

Cette prise permet de raccorder un appareil de lecture compatible HDMI comme un lecteur BD/DVD, un syntoniseur de télévision par câble/satellite et une console de jeux (p. 16).

5 Prise HDMI OUT (ARC)

Cette prise permet de raccorder un téléviseur compatible HDMI et d'émettre des signaux audio/vidéo (p. 15).

6 Prise NETWORK

Cette prise permet de connecter l'appareil à un réseau au moyen d'un câble réseau (p. 17).

7 Prise (optique numérique) TV

Cette prise permet de raccorder un appareil de lecture pourvu d'une prise de sortie audio optique numérique (p. 15).

8 Prise ANALOG

Cette prise permet de raccorder un appareil externe au moyen d'un câble stéréo RCA de 3,5 mm (p. 16).

9 Prise SUBWOOFER OUT

Cette prise permet de raccorder un caisson de basse externe (p. 17).

10 Prise UPDATE ONLY

Utilisez cette prise pour mettre à jour le micrologiciel de l'appareil (p. 60).

Télécommande

Émetteur de signaux infrarouges

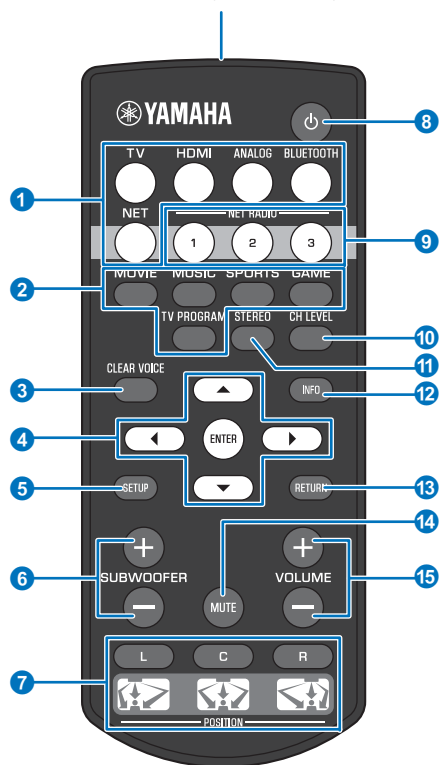

1 Touches de sélection d'entrée

Sélectionnez une source d'entrée audio à lire (p. 22).

TV	Téléviseur
HDMI	Appareil connecté via la prise HDMI IN
ANALOG	Appareil connecté via la prise d'entrée ANALOG
BLUETOOTH	Périphérique <i>Bluetooth</i>
NET	Entrée audio via un réseau

2 Touche de mode surround

Sélectionnez un mode de lecture surround parmi MOVIE, MUSIC, SPORTS, GAME, TV PROGRAM (p. 23).

3 Touche CLEAR VOICE

Cette touche permet d'activer ou de désactiver la fonction CLEAR VOICE (p. 25).

4 Touches ▲/▼/◀▶, touche ENTER

Ces touches permettent de modifier un réglage (p. 48).

5 Touche SETUP

Cette touche permet d'afficher le menu de configuration (p. 48).

6 Touche SUBWOOFER (+/-)

Cette touche permet de régler le volume du caisson de basse (p. 22).

7 Touches POSITION (L/C/R)

Pour un effet sonore surround optimal, sélectionnez un mode de position prédéfinie d'après l'emplacement d'installation de l'appareil (p. 19).

8 Touche

Cette touche permet d'allumer ou d'éteindre l'appareil (p. 22).

9 Touches NET RADIO (1-3)

Ces touches permettent d'enregistrer et de lire des services en streaming comme les stations de radio sur Internet via l'appareil (p. 43).

10 Touche CH LEVEL

Cette touche permet de régler la balance du volume pendant la lecture (p. 24).

11 Touche STEREO

Cette touche permet de basculer sur le mode de lecture stéréo (p. 23).

12 Touche INFO

Le témoin sur la face avant donne des informations sur la lecture audio en cours (p. 24).

13 Touche RETURN

Cette touche permet de retourner à l'écran du menu précédent.

14 Touche MUTE

Cette touche permet de couper le son (p. 22).

15 Touche VOLUME (+/-)

Cette touche permet de régler le volume de l'appareil (p. 22).

PRÉPARATIFS

Procédure de configuration générale

1 Installation (p. 12)

Placez l'appareil de sorte à obtenir des effets sonores surround optimaux. L'appareil peut également être monté sur un mur.
Déployez l'antenne sans fil en vue de la connexion réseau au moyen d'un routeur sans fil (point d'accès).

2 Raccordement d'un téléviseur (p. 15)

Raccordez un téléviseur à l'appareil.

3 Raccordement d'appareils de lecture (p. 16)

Raccordez des appareils vidéo (comme des lecteurs BD/DVD) à l'appareil.

4 Autres branchements (p. 17)

Raccordez un caisson de basse externe.
Utilisez un câble réseau pour raccorder l'appareil à un routeur en vue d'une connexion réseau câblée.

5 Branchement du câble d'alimentation (p. 17)

Une fois que tous les branchements sont terminés, branchez le câble d'alimentation.

6 Réglages initiaux (p. 18)

Spécifiez les réglages de l'appareil avant utilisation pour ajuster les effets sonores surround d'après la position et les conditions.

Ceci termine tous les préparatifs. Vous pouvez maintenant regarder des films ou écouter de la musique et d'autres contenus avec votre appareil.



• Voir « RÉSEAUX » (p. 31) pour en savoir plus sur la connexion réseau et la lecture audio via un réseau.

1 Installation

Placez l'appareil sur une surface plane. Si vous installez cet appareil sur un bâti derrière lequel l'espace est limité, par exemple, il peut s'avérer plus facile de commencer par raccorder les appareils externes à cet appareil. Voir pages 15 à 17 pour en savoir plus sur le raccordement d'appareils externes.

Notes

- Installez l'appareil sur un grand socle stable de sorte qu'il ne puisse pas tomber s'il venait à être soumis à des vibrations, au cours d'un tremblement de terre par exemple, et qu'il soit hors de la portée des enfants.
- Les enceintes de l'appareil ne disposent pas d'un blindage magnétique. N'installez pas de disques durs ou d'appareils similaires à proximité de l'appareil.
- N'empilez pas l'appareil directement au-dessus d'autres appareils de lecture ou inversement. La chaleur et les vibrations peuvent provoquer des dommages et des dysfonctionnements.

Endroit recommandé pour l'installation

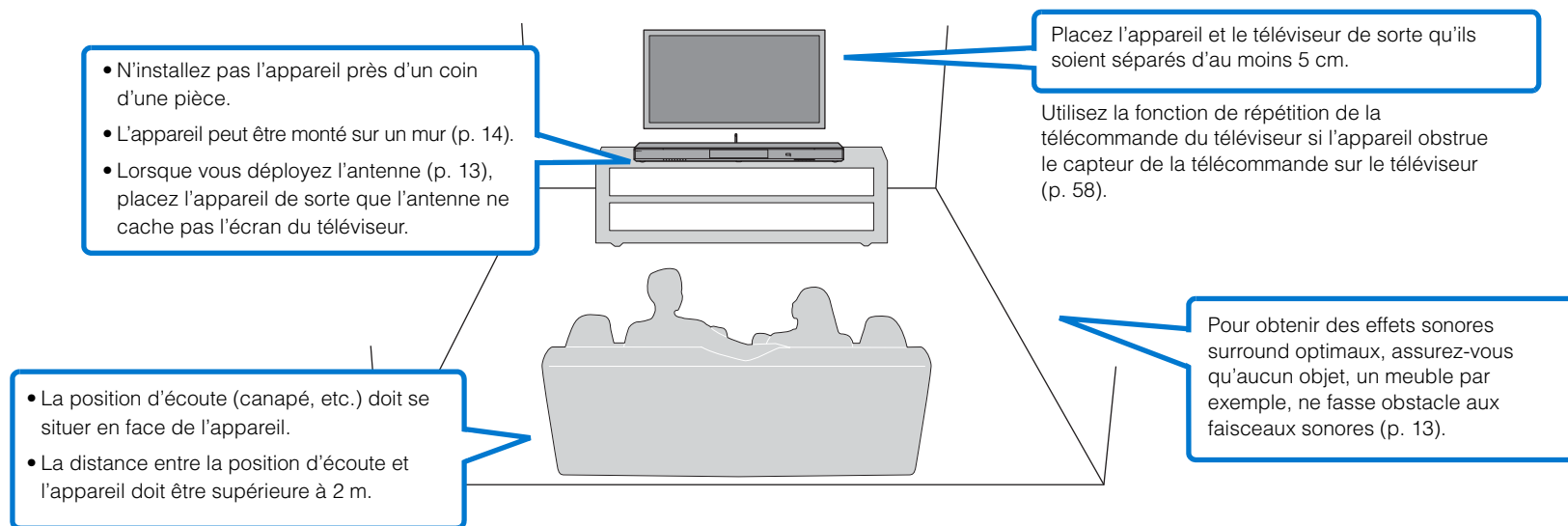

■ Emplacement d'installation de l'appareil et effets sonores surround

L'appareil obtient un son surround en réfléchissant les faisceaux sonores sur les murs.

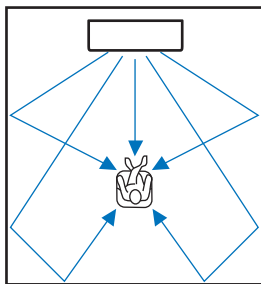

Un effet sonore surround efficace peut ne pas être obtenu dans les conditions suivantes :

- Les faisceaux sonores sont bloqués par des obstacles comme des meubles.
- La taille de la pièce n'a pas les dimensions suivantes :
 Largeur : 3 à 7 mètres
 Profondeur : 3 à 7 mètres
 Hauteur : 2 à 3,5 mètres
- La position d'écoute est trop proche de l'appareil.
- L'appareil est installé trop près du mur gauche ou droit.
- L'appareil est installé dans le coin de la pièce.
- Il n'y a pas de mur réfléchissant les faisceaux sonores sur leur trajectoire.



- L'effet sonore surround optimal est obtenu en réglant une position d'après l'emplacement d'installation de l'appareil. Pour en savoir plus, consultez « Réglage d'un effet sonore surround pour l'emplacement d'installation » (p. 19).

Déploiement de l'antenne

Déployez l'antenne sur la face arrière de l'appareil lorsque vous connectez un routeur sans fil (point d'accès) en vue d'utiliser un réseau.

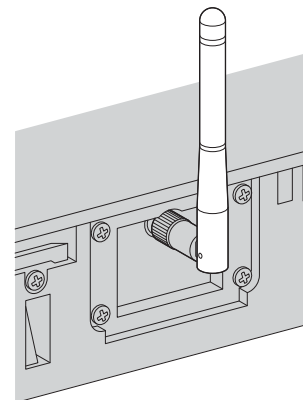

Tenez la base de l'antenne tout en la déployant toute droite.



- N'exercez pas une force excessive sur l'antenne, sous peine de l'endommager.
- Vérifiez le sens dans lequel l'antenne bouge et dirigez-la dans le bon sens.
- Ne retirez pas l'antenne.



- Pour en savoir plus sur la connexion sans fil, consultez p. 32.

Fixation de l'appareil à un mur

L'appareil peut être monté sur un mur.

Si vous prévoyez d'utiliser l'antenne (p. 13), déployez-la avant de fixer l'appareil à un mur.

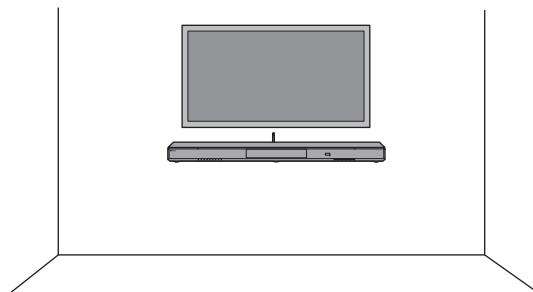

- Lorsque vous installez l'appareil sur un mur, toute l'installation doit être exécutée par un entrepreneur qualifié ou le revendeur. Le client ne doit jamais tenter de procéder lui-même à l'installation. Une installation incorrecte ou inadéquate peut entraîner la chute de l'appareil, provoquant des blessures corporelles.
- Pour empêcher l'appareil de tomber, fixez-le à un mur fait de cloison sèche (placoplâtre).
- Veillez à utiliser des vis en vente dans le commerce capables de supporter le poids de l'installation (à l'étape 2). Si vous utilisez des pièces de fixation autres que les vis spécifiées, comme des vis courtes, des clous ou du ruban adhésif double face, l'appareil risque de tomber.
- Fixez les câbles de manière à ce qu'ils ne se détachent pas. Si vous trébuchez accidentellement sur un câble lâche ou vous prenez la main dedans, l'appareil risque de tomber.
- Vérifiez que l'appareil est solidement fixé après l'installation. Yamaha n'assumera aucune responsabilité pour tout accident découlant d'une installation incorrecte.
- Ne vous appuyez pas sur l'appareil, ni n'exercez une force excessive sur le haut de l'appareil, sous peine de le faire tomber.

1 Fixez le gabarit de fixation à un mur et marquez les orifices des vis.

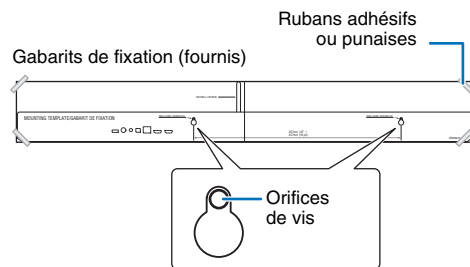

2 Retirez le gabarit de fixation du mur et installez les vis en vente dans le commerce sur les marques au mur.

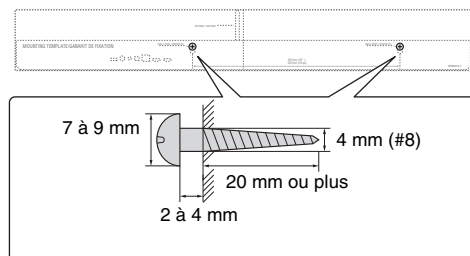

3 Utilisez les vis pour fixer les supports (les deux sont fournis).

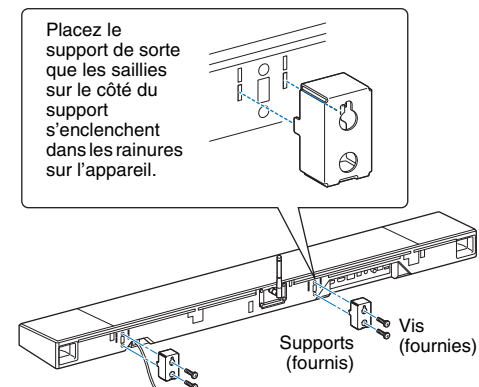

4 Accrochez l'appareil aux vis.

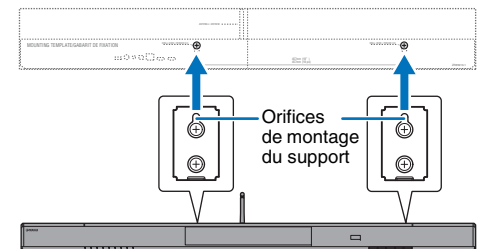

2 Raccordement d'un téléviseur

Raccordez un téléviseur à l'appareil de sorte que l'entrée vidéo vers l'appareil puisse être émise vers le téléviseur. Vous pouvez également écouter l'audio du téléviseur sur l'appareil.



- Utilisez un câble HDMI à 19 broches avec le logo HDMI gravé. Un câble d'une longueur maximum de 5 m est recommandé pour éviter la détérioration de la qualité du signal.
- Pour la lecture de contenus vidéos 3D et 4K, utilisez un câble HDMI haute vitesse.

Téléviseurs prenant en charge le canal de retour audio (ARC)

Raccordez le téléviseur à l'appareil avec un câble HDMI (non fourni).



- Cet appareil prend en charge HDCP version 2.2, une technologie de protection contre la copie. Pour lire les vidéos 4K, raccordez l'appareil à la prise HDMI IN (compatible avec HDCP 2.2) sur un téléviseur conforme HDCP 2.2.

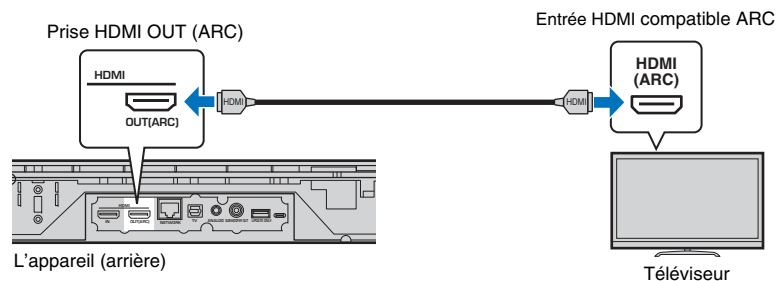

Lorsque vous raccordez un téléviseur prenant en charge le canal de retour audio (ARC), activez la fonction Contrôle HDMI (p. 51).

Canal de retour audio (ARC)

Le canal de retour audio (ARC) permet la réception et l'émission de signaux audio via un seul câble HDMI. Si le téléviseur prend en charge ARC, les signaux audio du téléviseur peuvent être reçus par cet appareil via le même câble HDMI que celui utilisé pour émettre des signaux vidéo depuis cet appareil vers le téléviseur.



- Utilisez un câble HDMI compatible ARC.

Téléviseurs ne prenant pas en charge le canal de retour audio (ARC)

Raccordez le téléviseur à l'appareil avec un câble HDMI (non fourni) et un câble optique.

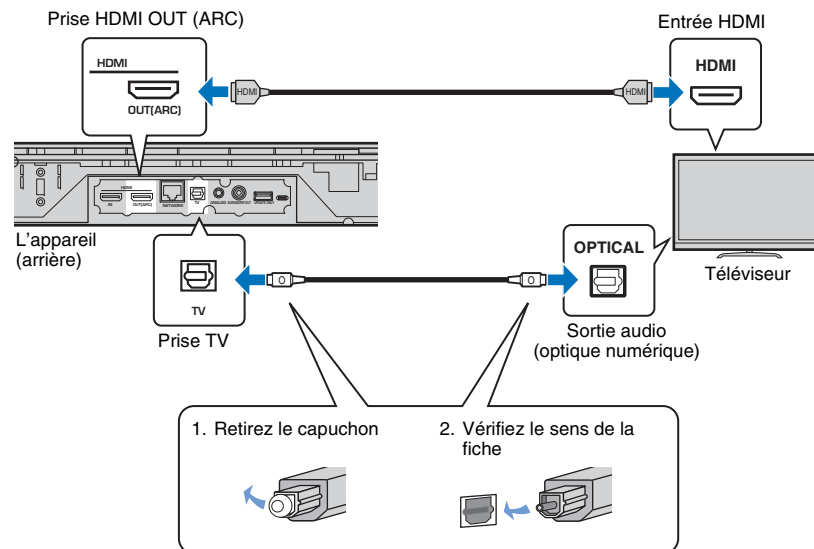

Si le téléviseur n'est pas pourvu d'une prise optique

Utilisez un câble stéréo à mini-fiche de 3,5 mm pour raccorder l'appareil au téléviseur via la prise d'entrée ANALOG sur l'appareil et la prise de sortie audio sur le téléviseur. Vous pouvez écouter l'audio du téléviseur par le biais de cet appareil en basculant l'entrée sur ANALOG au moyen de la touche ANALOG de la télécommande.

3 Raccordement d'appareils de lecture

Raccordez des appareils vidéo comme des lecteurs BD/DVD, des décodeurs (STB) et des consoles de jeux à cet appareil. En fonction des prises de sortie vidéo/audio disponibles sur votre appareil vidéo, choisissez l'un des raccords suivants. Nous vous recommandons d'utiliser une connexion HDMI si l'appareil vidéo possède une prise de sortie HDMI.

Connexion HDMI

Raccordez un appareil vidéo à cet appareil avec un câble HDMI (non fourni).

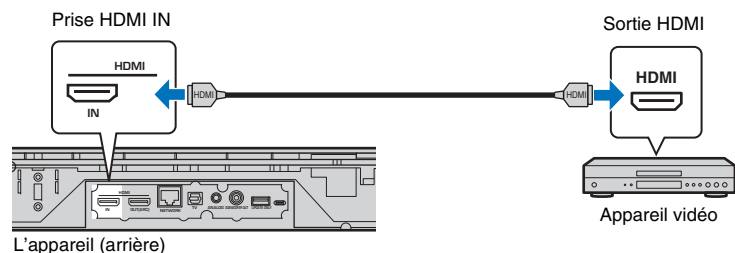

Vous pouvez écouter l'audio du téléviseur par le biais de cet appareil en basculant l'entrée sur HDMI au moyen de la touche HDMI de la télécommande.



- Une fois la fonction Contrôle HDMI activée (p. 20), le contenu vidéo et audio des appareils de lecture peut être émis depuis le téléviseur lorsque cet appareil est éteint (transmission du signal HDMI).
- Utilisez un câble HDMI à 19 broches avec le logo HDMI gravé. Un câble d'une longueur maximum de 5 m est recommandé pour éviter la détérioration de la qualité du signal.
- Pour la lecture de contenus vidéos 3D et 4K, utilisez un câble HDMI haute vitesse.
- Si l'appareil vidéo possède une prise de sortie HDMI conforme HDCP 2.2, raccordez l'appareil à cette prise.
- L'audio depuis l'appareil vidéo peut être reçu par la prise TV (optique numérique), pas par la prise HDMI IN. Utilisez un câble optique pour raccorder l'appareil vidéo à l'appareil via la prise de sortie optique numérique sur l'appareil vidéo et la prise TV sur l'appareil. Si l'appareil vidéo est raccorder à l'appareil de cette façon, permutez le réglage « HDMI » dans le menu de configuration de « Assign audio » à « Optique ».

Connexion analogique

Raccordez un appareil vidéo à cet appareil avec un câble stéréo à mini-fiche de 3,5 mm (non fourni). Ensuite, raccordez la sortie vidéo de l'appareil vidéo à l'entrée vidéo du téléviseur.

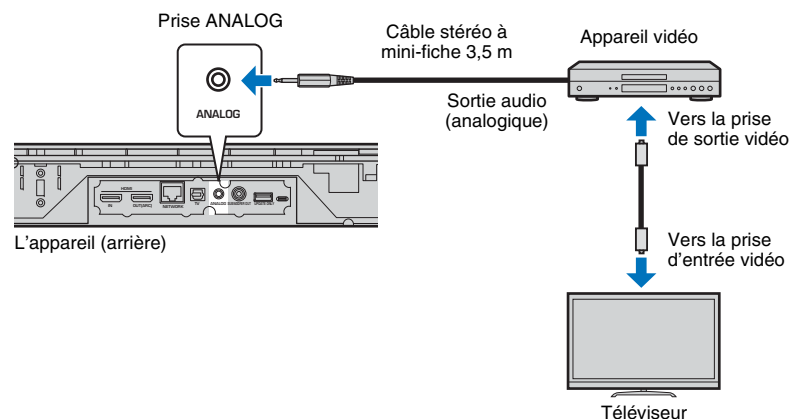

Vous pouvez écouter l'audio du téléviseur par le biais de cet appareil en basculant l'entrée sur ANALOG au moyen de la touche ANALOG de la télécommande.

4 Autres branchements

Raccordement d'un caisson de basse externe.

Des caissons de basse sont intégrés à l'appareil. Toutefois, vous pouvez raccorder un caisson de basse externe pour améliorer les sons basses fréquences. Raccordez un caisson de basse via la prise SUBWOOFER OUT sur l'appareil.

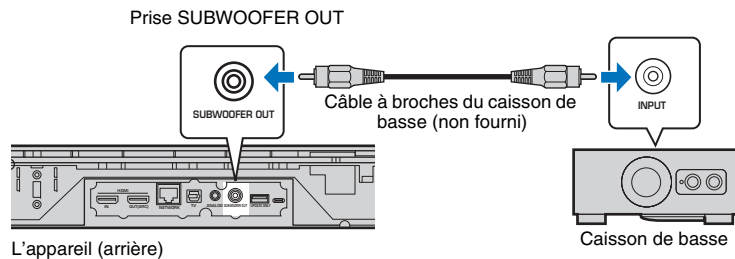

- Utilisez un caisson de basse externe avec amplificateur intégré.

Connexions réseau câblées

Pour une connexion câblée, raccordez une extrémité du câble réseau à la prise NETWORK sur la face arrière de l'appareil et l'autre extrémité à un routeur. Pour en savoir plus, consultez « RÉSEAUX » (p. 31).

5 Branchement du câble d'alimentation

Une fois que tous les branchements sont terminés, branchez le câble d'alimentation.

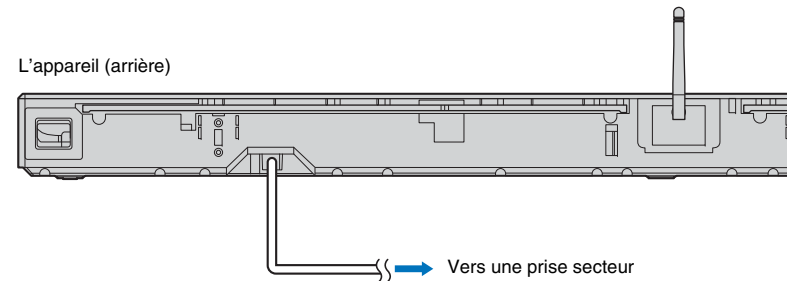

6 Réglages initiaux

Affichage de l'écran du menu sur le téléviseur

Vous pouvez commander cet appareil de manière visuelle en affichant l'écran de menu sur le téléviseur.

Mettez l'appareil et le téléviseur sous tension, puis servez-vous de la touche d'entrée de la télécommande du téléviseur pour changer d'entrée afin d'afficher l'entrée vidéo de cet appareil.

Une fois l'appareil raccordé au téléviseur comme illustré ci-dessous, sélectionnez « HDMI 1 ».

Télécommande du téléviseur (exemple)

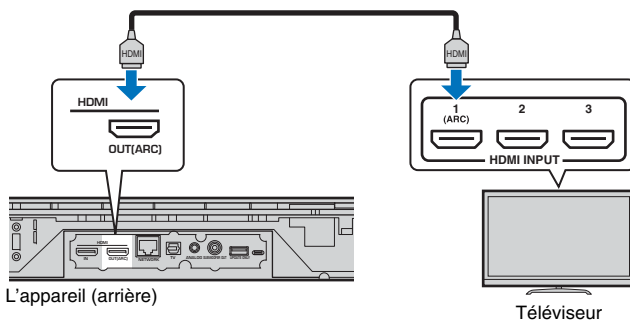
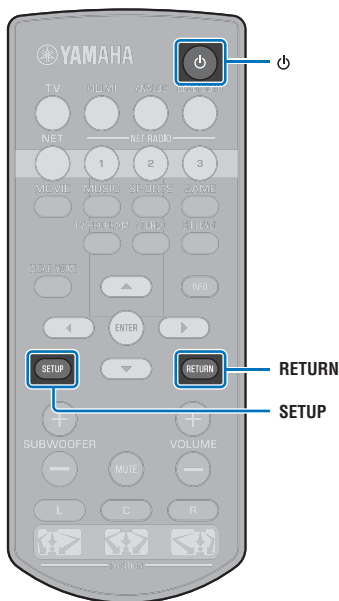
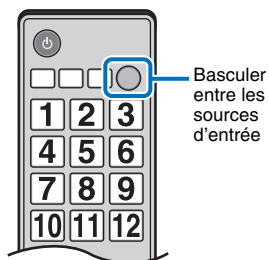

Affichage du menu

Le menu s'affiche sur l'écran du téléviseur lorsque vous appuyez sur la touche SETUP. Si le téléviseur reçoit des signaux HDMI, le menu se superpose au contenu vidéo. Appuyez deux fois sur la touche SETUP pour annuler l'affichage du menu.

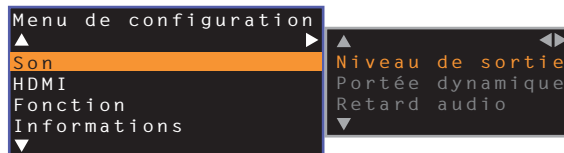

Affichage de l'écran initial

Lors de la première mise sous tension de l'appareil après l'achat, l'écran ci-dessous s'affiche et le témoin sur la face avant clignote lentement.

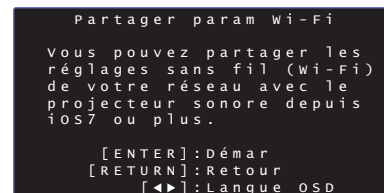

Pendant l'affichage de l'écran, un dispositif iOS (comme un iPhone) peut être utilisé pour facilement connecter l'appareil à un réseau sans fil. Voir le Guide de référence rapide.

Si vous ne pensez pas utiliser de dispositif iOS pour vous connecter à un réseau sans fil, appuyez sur la touche RETURN.



- Vous pouvez utiliser cette fonction pour vous connecter à un réseau sans fil à tout moment en sélectionnant « Partager param Wi-Fi (iOS) » dans le menu de configuration. Toutefois, sachez que si un réseau sans fil différent ou un périphérique Bluetooth a déjà été configuré, ceci effacera les réglages précédents.



- Cet écran ne s'affichera pas et le témoin ne clignotera pas si l'appareil est connecté à un routeur via sa prise NETWORK (connexion câblée).

Sélection de la langue d'affichage des menus

- 1 Mettez l'appareil et le téléviseur sous tension.
- 2 Basculez entre les entrées du téléviseur pour afficher l'entrée vidéo de l'appareil (p. 18).
- 3 Maintenez enfoncée la touche SETUP jusqu'à ce que le menu « OSD Language » s'affiche sur le téléviseur.

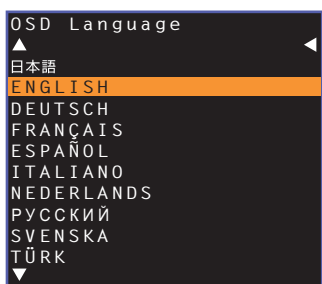

Si le menu ne s'affiche pas

- Vérifiez les points suivants :
 - la prise d'entrée HDMI du téléviseur et la prise HDMI OUT (ARC) de l'appareil sont reliées ;
 - l'entrée du téléviseur est réglée sur « HDMI 1 » (exemple).

- 4 Utilisez les touches ▲/▼ pour sélectionner la langue de votre choix et appuyez sur la touche ENTER.

Configuration

日本語, ENGLISH (par défaut), DEUTSCH, FRANÇAIS, ESPAÑOL, ITALIANO, NEDERLANDS, РУССКИЙ, SVENSKA, TÜRK

- 5 Appuyez sur la touche SETUP pour quitter le menu de configuration.

Réglage d'un effet sonore surround pour l'emplacement d'installation

Le son surround est obtenu en réfléchissant les faisceaux sonores sur les murs comme illustré ci-dessous. Pour un effet surround optimal, mettez l'appareil sous tension et sélectionnez la touche POSITION selon l'emplacement d'installation de l'appareil.

- 1 Maintenez enfoncée la touche POSITION correspondant à l'emplacement d'installation de l'appareil pendant plus de 3 secondes.

Les témoins sur la face avant clignotent selon la position définie.

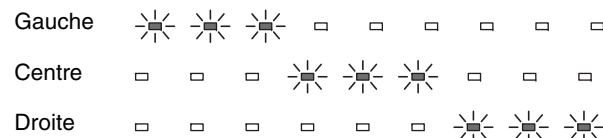

L (gauche)

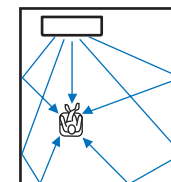

Côté gauche de la pièce



C (Centre)
(réglage par défaut)

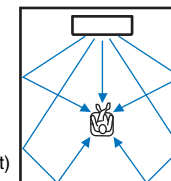

Centre de la pièce



R (droite)

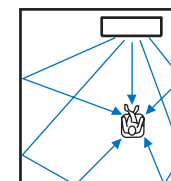

Côté droit de la pièce

Utilisation du système avec la télécommande du téléviseur (contrôle HDMI)

Qu'est-ce que la fonction de contrôle HDMI ?

Le Contrôle HDMI vous permet de commander des appareils externes via HDMI. Si vous raccordez un téléviseur prenant en charge le Contrôle HDMI à l'appareil avec un câble HDMI, vous pouvez commander cet appareil (la mise sous/hors tension et le volume, par exemple) avec les touches de la télécommande du téléviseur. Vous pouvez également commander les appareils de lecture (des lecteurs BD/DVD compatibles avec le Contrôle HDMI, par exemple) raccordés à l'appareil avec un câble HDMI.

Fonctions coordonnées via la télécommande du téléviseur

Télécommande du téléviseur (exemple)

1. Mise sous/hors tension

Le téléviseur et l'appareil sont mis sous/hors tension simultanément.

2. Basculer entre les sources d'entrée

- La source d'entrée de l'appareil bascule en fonction de la source d'entrée du téléviseur. La source d'entrée de l'appareil bascule également lors de la sélection d'un lecteur BD/DVD en tant que source d'entrée dans l'affichage du menu du téléviseur.
- Vous pouvez basculer entre les sources d'entrée lorsque l'appareil est éteint.

3. Contrôler le volume

Le volume de l'appareil peut être réglé lorsque la sortie audio du téléviseur est réglée sur l'appareil externe.

4. Changer de périphérique de sortie audio (le téléviseur ou l'appareil)

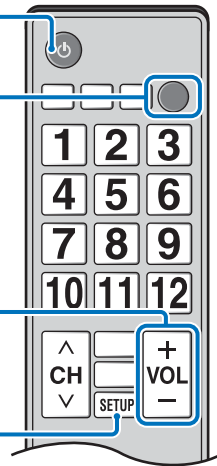

Avec certains téléviseurs, il est possible de commander la navigation dans les menus de l'appareil affichés sur le téléviseur.



- Même si votre téléviseur est compatible avec la fonction de contrôle HDMI, il se pourrait que certaines fonctions ne soient pas disponibles. Pour en savoir plus, consultez le mode d'emploi fourni avec votre téléviseur.
- Nous vous conseillons d'utiliser des appareils (téléviseur, lecteur BD/DVD, etc.) du même fabricant.

Commencez par effectuer les opérations décrites ci-dessus à l'aide de la télécommande de votre téléviseur. Si vous parvenez à effectuer ces opérations, continuez à contrôler cet appareil à l'aide de la télécommande du téléviseur. Pour utiliser la fonction Contrôle HDMI avec certains périphériques HDMI, il suffit de l'activer. Si vous ne parvenez pas à effectuer ces opérations, configurez les réglages du contrôle HDMI (p. 21).

Réglage de la fonction de contrôle HDMI

- 1 Mettez l'appareil, le téléviseur et les appareils de lecture sous tension.**
- 2 Activez la fonction Contrôle HDMI sur l'appareil, le téléviseur et les appareils de lecture comme les lecteurs BD/DVD prenant en charge cette fonction.**
Pour cet appareil, veillez à ce que « Contrôle HDMI » soit réglé sur « On » (par défaut ; p. 51).
Pour les appareils de lecture, consultez les instructions de chaque appareil.
- 3 Éteignez le téléviseur avec le bouton d'alimentation principale, puis éteignez l'appareil et les appareils de lecture.**
- 4 Allumez l'appareil et les appareils de lecture, puis allumez le téléviseur.**
- 5 Changez l'entrée du téléviseur pour afficher la vidéo depuis cet appareil.**
- 6 Appuyez sur la touche HDMI pour sélectionner l'entrée HDMI et vérifiez que la vidéo provenant de l'appareil de lecture s'affiche correctement.**



HDMI
■
Allumé (vert)

- 7 Vérifiez que l'appareil est correctement coordonné avec le téléviseur en éteignant ce dernier ou en réglant le volume du téléviseur avec sa télécommande.**

Si les appareils ne sont pas coordonnés

Vérifiez que tous les appareils sont correctement raccordés à celui-ci et que les réglages sont correctement configurés comme suit :

- « Contrôle HDMI » (p. 51) est réglé sur « On » dans le menu de configuration.
- La fonction de contrôle HDMI est activée sur le téléviseur.

Exemple de réglages du téléviseur

- Dans le menu de configuration du téléviseur, sélectionnez « Réglage liaison » → « Réglage contrôle HDMI », puis réglez une fonction du type « Contrôle HDMI » sur « On ».
- Réglez la sortie audio sur toute autre option que TV.

Si les appareils ne se coordonnent pas même après que les réglages décrits ci-dessus ont été correctement appliqués :

- mettez cet appareil et le téléviseur hors tension, puis de nouveau sous tension ;
- débranchez le câble d'alimentation de l'appareil et déconnectez les appareils externes raccordés à l'appareil via un câble HDMI ; patientez 30 secondes, puis raccordez à nouveau ces équipements ;
- si les appareils ne se coordonnent pas après la réception de « ANALOG », répétez les étapes 5 et 6 de « Réglage de la fonction de contrôle HDMI ».

Changement de la méthode de raccordement et des équipements raccordés

Lorsque vous utilisez d'autres appareils et les raccordez à d'autres prises, configurez à nouveau les réglages en procédant comme suit.

- 1 Désactivez la fonction de contrôle HDMI du téléviseur et du lecteur BD/DVD, mettez hors tension tous les appareils raccordés et effectuez les nouveaux raccordements.**
- 2 Suivez les étapes 1 à 7 de la rubrique « Réglage de la fonction de contrôle HDMI ».**

LECTURE

Procédure de base pour la lecture

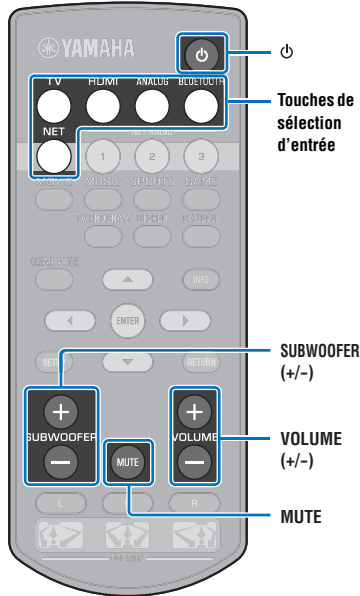

- 1 Appuyez sur la touche pour mettre l'appareil sous tension.
- 2 Mettez sous tension les périphériques (téléviseur, lecteur BD/DVD, console de jeux, etc.) raccordés à l'appareil.
- 3 Sélectionnez un périphérique en appuyant sur la touche de sélection d'entrée correspondant à la borne à laquelle est raccordé l'appareil externe.

Appuyez sur la touche HDMI pour lire le contenu audio/vidéo depuis un lecteur BD/DVD raccordé via la prise HDMI IN.

Témoin sur la face avant

HDMI
 Allumé

Pour la lecture depuis un périphérique *Bluetooth*, consultez p. 26. Pour la lecture audio via un réseau, consultez p. 42 à 47.

- 4 Démarrez la lecture sur l'appareil sélectionné à l'étape 3.



- Lorsque vous écoutez l'audio ou regardez la vidéo depuis un appareil de lecture raccordé au téléviseur, sélectionnez l'appareil de lecture comme source d'entrée du téléviseur.

- 5 Appuyez sur la touche VOLUME (+/-) pour régler le volume. Appuyez sur la touche SUBWOOFER (+/-) pour régler le volume du caisson de basse.

Lors du réglage du volume, les témoins sur la face avant indiquent le niveau du volume.

Affichage du volume

Le nombre de témoins allumés augmente lorsque le volume est augmenté et diminue lorsque le volume est baissé.

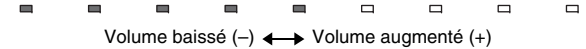

Affichage du volume du caisson de basse

Le témoin allumé se déplace vers la droite lorsque le volume est augmenté et vers la gauche lorsque le volume est baissé.

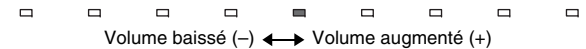

- Lorsque le son est émis à la fois par les enceintes du téléviseur et par l'appareil, coupez le son du téléviseur.
- Lorsque le son reçu par la prise HDMI IN est émis par le téléviseur, le niveau de volume ne change pas, même si vous appuyez sur la touche VOLUME (+/-) ou MUTE.

Pour couper la sortie audio

Pour couper le son, appuyez sur la touche MUTE.



Pour rétablir le son, appuyez une nouvelle fois sur la touche MUTE ou appuyez sur la touche VOLUME (+/-).



- Il est possible de régler le volume du caisson de basse indépendamment du volume général.
- Nous vous recommandons de diminuer le volume du caisson de basse en soirée.

- 6 Sélectionnez entre la lecture surround et la lecture stéréo, et configurez le réglage sonore selon vos préférences (p. 23).

Appuyez sur la touche pour mettre l'appareil hors tension après utilisation.

Réglage personnalisé du son

Choix d'un effet sonore surround

Sélectionnez le mode surround pour obtenir des effets surround réalistes comme dans une salle de cinéma, en plein concert musical ou lors d'un événement sportif en plein air grâce au programme de champ sonore de Yamaha, « CINEMA DSP ». Vous pouvez sélectionner le mode surround le mieux adapté à la source parmi MOVIE, MUSIC, SPORTS, GAME ou TV PROGRAM.

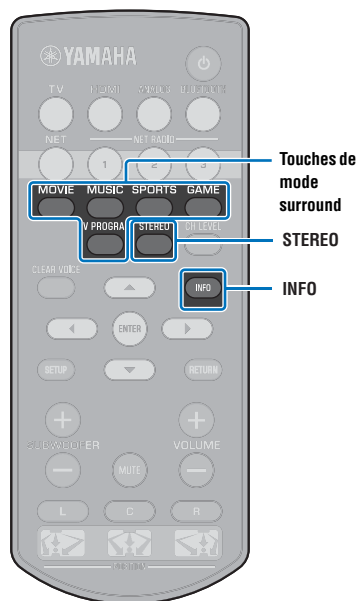

1 Appuyez sur l'une des touches de mode surround (MOVIE, MUSIC, SPORTS, GAME ou TV PROGRAM).

Témoin sur la face avant



Mode surround

Les caractéristiques du mode surround sont décrites ci-dessous. Sélectionnez le mode surround le mieux adapté à la source de lecture et à votre goût personnel.

Programme de champ sonore	Description
MOVIE	Crée un vaste espace cinématique. Avec les effets Dolby ou DTS Surround, ce programme enrichit votre expérience cinématique.
MUSIC	Crée une effervescence palpable, comme si vous étiez au beau milieu d'une salle de concert en direct.
SPORTS	Crée l'atmosphère réaliste d'un événement sportif en direct ou d'un talk-show.
GAME	Permet d'obtenir des effets sonores tridimensionnels avec les jeux vidéo ou sur ordinateur.
TV PROGRAM	Crée un son surround optimal pour les programmes télévisés.



- Lorsque la source est un signal stéréo à 2 canaux, le son est lu comme son surround.

Reproduction de 2 canaux (mode de lecture stéréo)

Les canaux avant sont les principales sources pour la sortie du son stéréo.

1 Appuyez sur la touche STEREO pour passer en mode de lecture stéréo.

Témoin sur la face avant



Réglage du volume de chaque canal

Réglez le volume de lecture de chaque canal (audio dans chaque direction) de sorte que les sons soient distribués uniformément dans leur direction respective.



- Consultez la rubrique « Niveau de sortie » (p. 50) lors du réglage du volume de chaque canal à l'aide du test de son.

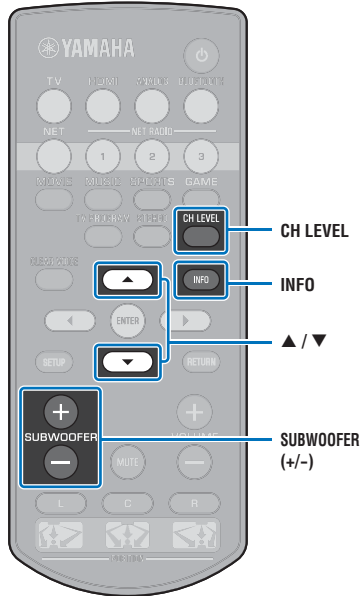

1 Maintenez enfoncée la touche CH LEVEL pendant plus de 3 secondes.

2 Appuyez sur la touche CH LEVEL pour sélectionner l'un des canaux suivants.

Le canal de sortie change comme suit chaque fois que vous appuyez sur la touche CH LEVEL.

Témoins sur la face avant

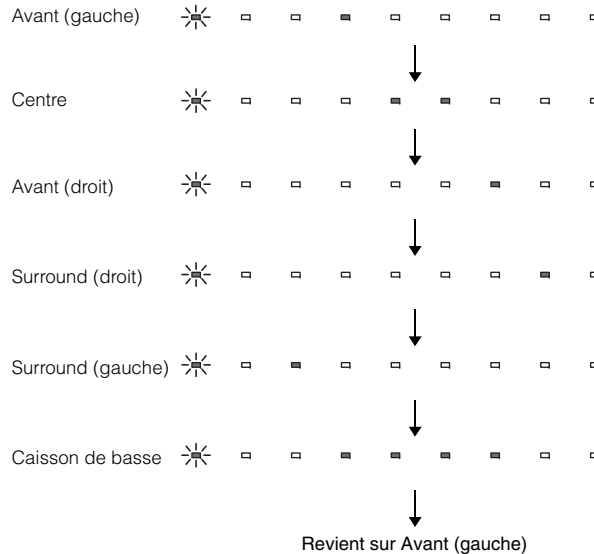

- Le volume du caisson de basse ne peut être réglé qu'en mode de lecture stéréo (p. 23).

3 Appuyez sur la touche ▲/▼ pour régler le volume.

Affichage pendant le réglage du volume

Le témoin allumé se déplace vers la droite lorsque le volume est augmenté et vers la gauche lorsque le volume est baissé.

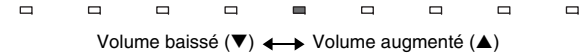

Exemple de balance du son

- Lorsque vous n'entendez pas correctement les dialogues : sélectionnez C (centre) pour augmenter le niveau.
Lorsque le son restitué n'est pas un son surround : sélectionnez SL (surround gauche) et SR (surround droit) pour augmenter le niveau.
- Il est également possible de régler le volume du caisson de basse à l'aide de la touche SUBWOOFER (+/-).
- Lorsque le réglage de l'emplacement est modifié (p. 19), le réglage du niveau de sortie est remplacé.

Affichage des informations audio

Il est possible d'afficher les informations sur la lecture audio en cours.

1 Appuyez sur la touche INFO.

Les informations suivantes sur la lecture audio en cours s'affichent via les témoins sur la face avant pendant que vous maintenez enfoncée la touche INFO.



- ① Audio actuellement émis depuis un téléviseur compatible ARC sur l'appareil via le câble HDMI
- ② Signal d'entrée : DTS
- ③ Signal d'entrée : Dolby Digital
- ④ Dolby Pro Logic II en cours d'utilisation (entrée du signal audio 2 canaux)
- ⑤ CLEAR VOICE est activé (p. 25)

Restitution cristalline des voix humaines (CLEAR VOICE)

Les voix humaines, comme les dialogues de film ou de série télé, ou les infos et les commentaires sportifs, sont lues très clairement.

- 1 Appuyez sur la touche CLEAR VOICE pour activer la fonction CLEAR VOICE.

Témoins sur la face avant



Clignotent trois fois, puis s'éteignent

Appuyez à nouveau sur la touche pour désactiver la fonction.



Clignotent une fois, puis s'éteignent

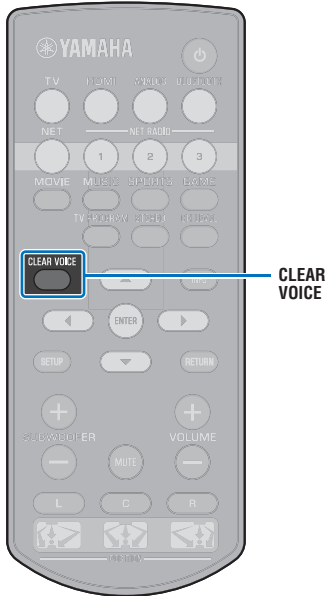

Lecture audio sans fil via une connexion *Bluetooth*

Vous pouvez recevoir et lire le son depuis un périphérique *Bluetooth*, comme un dispositif mobile ou un baladeur numérique, via une connexion sans fil. La technologie exclusive Optimiseur de musique compressée de Yamaha améliore les caractéristiques de qualité sonore de richesse et profondeur du son original avant sa compression.

Vous pouvez également transmettre l'entrée audio vers l'appareil à des enceintes ou un casque *Bluetooth*.

Consultez la documentation fournie avec votre périphérique *Bluetooth* pour en savoir plus.

Réception et lecture audio avec l'appareil



Transmission et lecture audio depuis l'appareil

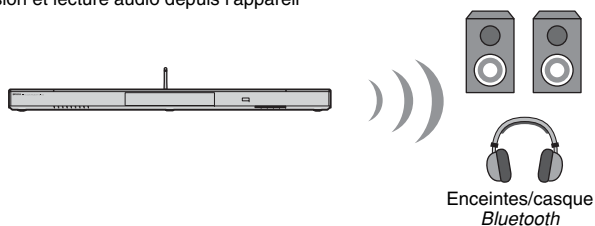

- La réception audio par l'appareil depuis un dispositif mobile ou similaire et la transmission vers des enceintes ou un casque ne sont pas possibles simultanément.



- « *Bluetooth* » dans le menu de configuration doit être réglé sur « On » (par défaut ; p. 57) pour utiliser les fonctions *Bluetooth*.

Exécutez les étapes suivantes sur le périphérique *Bluetooth* à connecter.

Pour la première connexion *Bluetooth*



Apparier l'appareil et le périphérique *Bluetooth*

Lors de la première connexion à un périphérique *Bluetooth*, il est nécessaire d'« appairer » l'appareil et le périphérique. L'appariement est nécessaire pour connecter pour la première fois un périphérique *Bluetooth*.



Pour les connexions *Bluetooth* suivantes



Connectez le périphérique *Bluetooth* et lancez la lecture

Écoute de musique depuis un périphérique *Bluetooth*

Appariement d'un périphérique *Bluetooth* avec l'appareil

1 Appuyez sur la touche **BLUETOOTH** de la télécommande.

Bluetooth est sélectionné comme source d'entrée.

BLUETOOTH
■
Allumé



- Si vous ne parvenez pas à sélectionner *Bluetooth* comme source d'entrée, vérifiez que les réglages suivants ont été appliqués.
 - « Bluetooth » dans le menu de configuration est réglé sur « On » (p. 57)
 - « Transmission » dans le menu de configuration est réglé sur « Off » (p. 57)

2 Allumez le périphérique *Bluetooth* à appairer et procédez à l'appariement.

L'opération dépend du périphérique. Consultez le mode d'emploi accompagnant le périphérique.

3 Sélectionnez « YSP-1600 » dans la liste des périphériques *Bluetooth* sur le périphérique.

Si un code (PIN) est nécessaire, tapez le numéro « 0000 ».

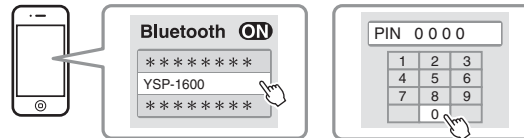

Une fois l'appariement terminé,  ou un message de fin d'appariement apparaît sur le périphérique *Bluetooth*.

Le témoin  sur la face avant de l'appareil clignote pendant l'appariement de l'appareil et du périphérique *Bluetooth* et reste allumé une fois l'appariement terminé.

4 Lisez une chanson sur le périphérique *Bluetooth*.

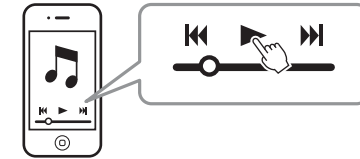

- Procédez à l'appariement avec le périphérique *Bluetooth* et l'appareil à 10 m l'un de l'autre.
- L'appareil peut être apparié avec un maximum de 20 périphériques *Bluetooth* pour la réception et la transmission audio. Si un nouveau périphérique est apparié avec l'appareil après que 20 autres périphériques ont déjà été appariés, le périphérique dont la date de connexion est la plus récente ne sera plus apparié et laissera sa place au nouveau périphérique.
- Si un périphérique *Bluetooth* a été connecté auparavant, l'appareil se connectera au dernier périphérique connecté lorsque vous appuyez sur la touche **BLUETOOTH** à l'étape 1.
- Consultez la rubrique « Bluetooth » (p. 64) dans « Guide de dépannage » si l'appariement n'est pas possible.



Lecture du son depuis un périphérique *Bluetooth* sur l'appareil

1 Appuyez sur la touche **BLUETOOTH** de la télécommande lorsque l'appareil est sous tension.

Bluetooth est sélectionné comme source d'entrée.



BLUETOOTH
■
Allumé



- Si vous ne parvenez pas à sélectionner *Bluetooth* comme source d'entrée, vérifiez que les réglages suivants ont été appliqués.
 - « *Bluetooth* » dans le menu de configuration est réglé sur « On » (p. 57)
 - « Transmission » dans le menu de configuration est réglé sur « Off » (p. 57)

2 Allumez le périphérique *Bluetooth*.



3 Sélectionnez « YSP-1600 » dans la liste des périphériques *Bluetooth* sur le périphérique.

4 Lisez une chanson sur le périphérique *Bluetooth*.

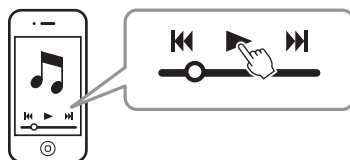

- Établissez la connexion *Bluetooth* avec le périphérique et l'appareil à 10 m l'un de l'autre.
- Réglez le volume sonore du périphérique *Bluetooth* à votre guise.
- Si un périphérique *Bluetooth* a été connecté auparavant, l'appareil se connectera au dernier périphérique connecté lorsque vous appuyez sur la touche **BLUETOOTH** à l'étape 1. Mettez fin à cette connexion pour apparier un nouveau périphérique *Bluetooth*.
- Si vous réglez « Veille réseau » dans le menu de configuration sur « On », l'appareil s'allumera et s'éteindra en commandant le périphérique *Bluetooth*.

Mettre fin à la connexion *Bluetooth*

La connexion *Bluetooth* prend fin dans les cas suivants.

Le témoin  sur la face avant de l'appareil s'éteint lorsque la connexion est terminée.

- Le périphérique *Bluetooth* est mis hors tension.
- La touche **BLUETOOTH** est enfoncée pendant plus de 3 secondes.
- L'appareil est mis hors tension.

Écoute du son par des enceintes ou un casque *Bluetooth* (transmission)

Appariement d'un périphérique *Bluetooth* avec l'appareil

- 1 Allumez le périphérique *Bluetooth*.
- 2 Sélectionnez la source d'entrée (autre que **BLUETOOTH**) avec les touches de sélection d'entrée.
- 3 Appuyez deux fois sur la touche **SETUP**.
Le menu de configuration s'affiche sur l'écran du téléviseur.
- 4 Utilisez les touches **▲/▼** pour sélectionner « **Bluetooth** », puis appuyez sur la touche **ENTER**.
- 5 Utilisez les touches **▲/▼** pour sélectionner « **Transmission** », puis appuyez sur la touche **ENTER**.
- 6 Utilisez les touches **▲/▼** pour sélectionner « **On** », puis appuyez sur la touche **ENTER**.
- 7 Utilisez les touches **▲/▼** pour sélectionner « **Dispositif de recherche** », puis appuyez sur la touche **ENTER**.

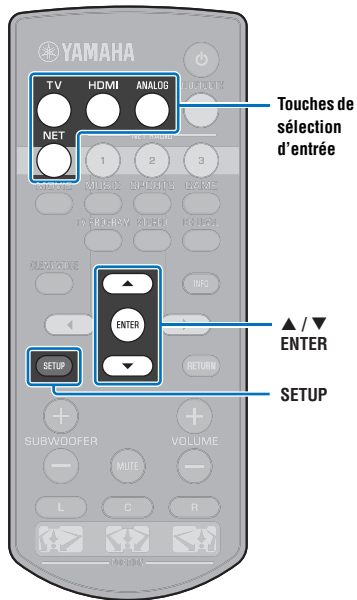

- 8 Utilisez les touches **▲/▼** pour sélectionner un périphérique *Bluetooth*, puis appuyez sur la touche **ENTER**.

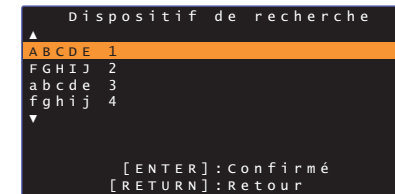

Une fois la connexion établie (le périphérique est apparié avec l'appareil), « Terminé » s'affiche sur l'écran du téléviseur.

Le témoin  sur la face avant de l'appareil clignote pendant l'appariement de l'appareil et du périphérique *Bluetooth* et reste allumé une fois l'appariement terminé.



- Un périphérique *Bluetooth* dont le code (PIN) n'est pas « 0000 » ne peut pas être connecté à l'appareil.
- L'appareil ne peut pas se connecter à un périphérique *Bluetooth* si « Bluetooth » n'est pas réglé sur « On » (p. 57) dans le menu de configuration.
- Procédez à l'appariement avec le périphérique *Bluetooth* et l'appareil à 10 m l'un de l'autre.
- L'appareil peut être apparié avec un maximum de 20 périphériques *Bluetooth* pour la réception et la transmission audio. Si un nouveau périphérique est apparié avec l'appareil après que 20 autres périphériques ont déjà été appariés, le périphérique dont la date de connexion est la plus récente ne sera plus apparié et laissera sa place au nouveau périphérique.
- Si un périphérique *Bluetooth* a été connecté auparavant, l'appareil se connectera au dernier périphérique connecté lorsque la source d'entrée est sélectionnée à l'étape 2. Mettez fin à cette connexion pour appairer un nouveau périphérique.
- « Non trouvé » s'affiche à l'écran à l'étape 8 lorsque l'appareil ne peut pas reconnaître le nom du périphérique.
- Consultez la rubrique « Bluetooth » (p. 64) dans « Guide de dépannage » si l'appariement n'est pas possible.



Touches de sélection d'entrée

Lecture de l'entrée audio provenant de l'appareil par des enceintes ou un casque *Bluetooth*



- Assurez-vous que « Transmission » dans le menu de configuration est réglé sur « On » (p. 57).
- Il n'est pas possible de se connecter à un périphérique *Bluetooth* pendant la lecture avec AirPlay (p. 45).

1 Allumez le périphérique *Bluetooth*.

2 Sélectionnez la source d'entrée (autre que **BLUETOOTH**) avec les touches de sélection d'entrée.

Si un périphérique *Bluetooth* a été connecté antérieurement, l'appareil se connectera au dernier périphérique connecté. Passez à l'étape 4.

Pour vous connecter à un périphérique différent, passez à l'étape 3.

3 Suivez les étapes 3 à 8 de « Appariement d'un périphérique *Bluetooth* avec l'appareil » pour appairer le périphérique avec l'appareil.

Une fois la connexion établie (le périphérique est apparié avec l'appareil), « Terminé » s'affiche sur l'écran du téléviseur.

Le témoin  sur la face avant de l'appareil clignote pendant l'appariement de l'appareil et du périphérique *Bluetooth* et reste allumé une fois l'appariement terminé.

4 Le son de la source d'entrée sera lu.



- Établissez la connexion *Bluetooth* avec le périphérique et l'appareil à 10 m l'un de l'autre.
- Réglez le volume du périphérique *Bluetooth* au besoin.
- Le son sera également émis de l'appareil.

Mettre fin à la connexion *Bluetooth*

La connexion *Bluetooth* prend fin dans les cas suivants.

Le témoin  sur la face avant de l'appareil s'éteint lorsque la connexion est terminée.

- La connexion est interrompue depuis le périphérique *Bluetooth* ou le périphérique *Bluetooth* est mis hors tension.
- « Transmission » dans le menu de configuration est réglé sur « Off ».
- L'appareil est mis hors tension.

RÉSEAUX

Connexion à un réseau

Vous pouvez choisir entre une connexion réseau câblée et une connexion réseau sans fil (p. 32) selon votre environnement réseau.

La connexion réseau vous permet d'écouter des stations de radio sur Internet et de lire des fichiers musicaux avec AirPlay ou votre ordinateur (service média) via cet appareil. Vous pouvez commander l'appareil avec un dispositif mobile sur lequel l'application MusicCast CONTROLLER est installée, ce qui vous permet d'écouter un large choix de sources audio via cet appareil.



- Certains logiciels de sécurité installés sur votre ordinateur ou les réglages du périphérique réseau (comme un pare-feu) peuvent bloquer l'accès de l'appareil à votre ordinateur ou aux stations de radio sur Internet. Le cas échéant, modifiez les réglages du logiciel de sécurité et/ou du périphérique réseau.
- Une connexion réseau ne peut pas être établie si le filtre d'adresse MAC sur votre routeur est activé. Vérifiez les réglages de votre routeur.
- Pour configurer manuellement le masque de sous-réseau de votre routeur, appliquez le même sous-réseau utilisé par cet appareil à tous les périphériques.
- Il est recommandé d'utiliser une connexion haut débit lorsque vous utilisez les services Internet.



- Si votre routeur prend en charge DHCP, les réglages réseau pour l'appareil doivent être configurés. Les paramètres réseau (comme l'adresse IP) seront automatiquement attribués. Si votre routeur ne prend pas en charge DHCP ou si vous préférez configurer manuellement les paramètres réseau, vous devrez configurer vous-même les réglages réseau (p. 54).
- Vous pouvez vérifier que les paramètres réseau (comme l'adresse IP) ont été correctement attribués à l'appareil en sélectionnant « Information » (p. 54) dans le menu de configuration.
- Consultez notre site Web pour de plus amples informations sur l'application MusicCast CONTROLLER.

Connexions réseau câblées

Pour utiliser une connexion réseau câblée, connectez l'appareil à un routeur via un câble réseau STP (câble droit de catégorie 5 ou supérieure ; non fourni).

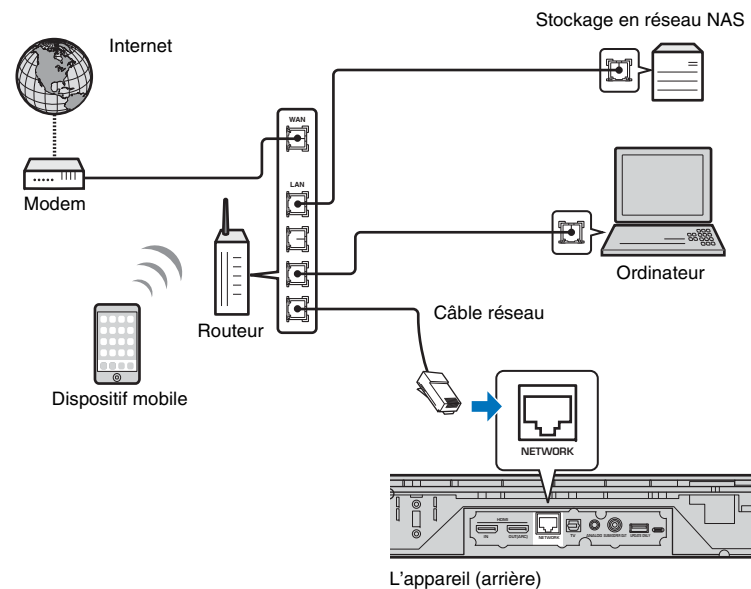

- Si l'appareil est déjà connecté à un réseau sans fil et vous souhaitez basculer sur une connexion câblée, changez « Réseau » dans le menu de configuration sur « Câblé ».

Réseau sans fil

Connectez l'appareil à un routeur sans fil (point d'accès).

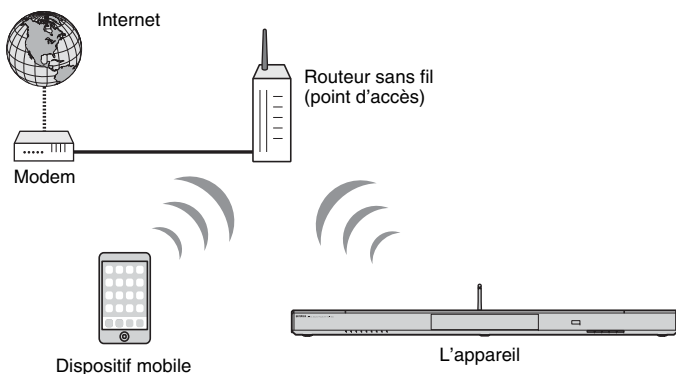

Pour en savoir plus sur la connexion, voir « Connexion de l'appareil à un réseau sans fil ».

Le témoin  sur la face avant s'allume lorsque l'appareil est connecté à un réseau sans fil.



- Vous ne pouvez pas utiliser la connexion réseau sans fil simultanément avec la connexion réseau câblée (p. 31) ou Wireless Direct (p. 40).
- Si l'appareil et le routeur sans fil (point d'accès) sont trop éloignés, il se peut que l'appareil ne parvienne pas à se connecter au routeur sans fil (point d'accès). Dans ce cas, rapprochez-les l'un de l'autre.



- Si vous n'avez pas l'intention de connecter l'appareil à un routeur sans fil (point d'accès), Wireless Direct (p. 40) peut être utilisé pour lire les fichiers musicaux stockés sur votre dispositif mobile via l'appareil.

Connexion de l'appareil à un réseau sans fil

Sélectionnez la méthode de connexion convenant à votre environnement réseau depuis « Sans fil (Wi-Fi) » dans le menu de configuration.

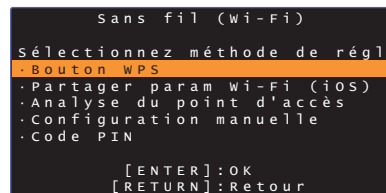

Méthode de connexion	Opération
Bouton WPS	Utilisez le bouton WPS sur votre routeur sans fil (point d'accès) pour établir une connexion sans fil.
Partager param Wi-Fi (iOS)	Appliquez les réglages réseau depuis un dispositif iOS (comme un iPhone).
Analyse du point d'accès	Sélectionnez un point d'accès dans une liste affichée après la recherche des points d'accès disponibles.
Configuration manuelle	Établissez une connexion réseau sans fil en renseignant manuellement les informations requises, comme le SSID.
Code PIN	Établissez une connexion sans fil en enregistrant le PIN de l'appareil auprès de votre routeur sans fil (point d'accès). Cette méthode peut être utilisée si le routeur sans fil (point d'accès) prend en charge la fonctionnalité WPS PIN.

Choix d'une méthode de connexion

Si vous souhaitez :	Utiliser cette méthode de connexion
Utiliser un dispositif iOS pour vous connecter facilement à un réseau	Partager param Wi-Fi (iOS) (p. 33)
Vous connecter à un routeur sans fil (point d'accès) prenant en charge la fonctionnalité WPS (bouton-poussoir)	Bouton WPS (p. 34)
Vous connecter à un routeur sans fil (point d'accès) prenant en charge la fonctionnalité WPS PIN	Code PIN (p. 39)
Vous connecter à un réseau en recherchant un point d'accès à proximité	Analyse du point d'accès (p. 35)
Vous connecter directement à un point d'accès non localisable	Configuration manuelle (p. 37)

Partage des réglages du dispositif iOS

Vous pouvez facilement configurer une connexion sans fil en appliquant les réglages de connexion sur les dispositifs iOS (comme un iPhone).

Avant de continuer, confirmez que votre dispositif iOS est connecté à un routeur sans fil (point d'accès).



- Vous devez avoir un dispositif iOS avec iOS 7.1 ou ultérieur.
- Les réglages de connexion sur les dispositifs iOS ne peuvent pas être appliqués à l'appareil pour établir une connexion sans fil si votre routeur sans fil (point d'accès) utilise le cryptage WEP. Voir « Recherche d'un routeur sans fil (point d'accès) » (p. 35) pour établir une connexion.

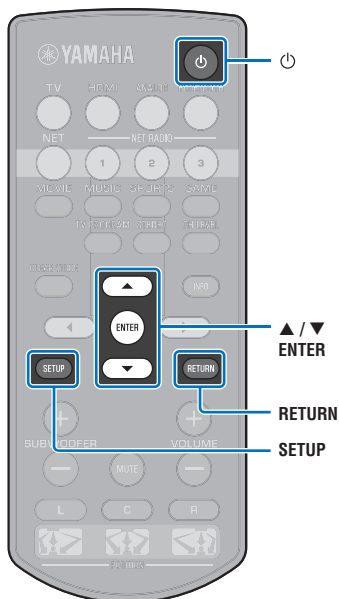

1 Appuyez sur la touche pour mettre l'appareil sous tension.

2 Allumez le téléviseur et changez l'entrée TV pour afficher la vidéo depuis l'appareil (prise HDMI OUT ; p. 18).

3 Appuyez deux fois sur la touche SETUP.

Le menu de configuration s'affiche sur l'écran du téléviseur.

4 Utilisez les touches pour sélectionner « Réseau », puis appuyez sur la touche ENTER.

5 Utilisez les touches pour sélectionner « Connexion réseau », puis appuyez sur la touche ENTER.

6 Utilisez les touches pour sélectionner « Sans fil (Wi-Fi) », puis appuyez sur la touche ENTER.

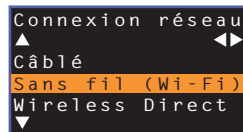

7 Utilisez les touches pour sélectionner « Partager param Wi-Fi (iOS) », puis appuyez sur la touche ENTER.

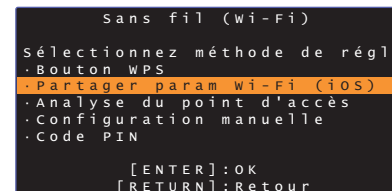

8 Lorsque l'écran suivant s'affiche, appuyez sur la touche ENTER.

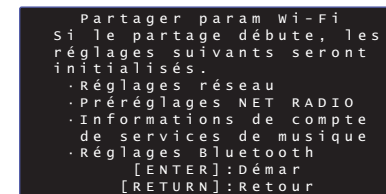

- Les réglages qui seront supprimés (réinitialisés) s'afficheront. Si vous ne souhaitez pas supprimer ces réglages, appuyez sur la touche RETURN pour mettre fin à la connexion.

9 Lorsque l'écran suivant s'affiche, appuyez sur la touche ENTER.

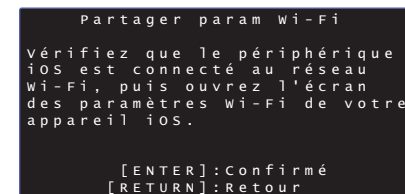

10 Affichez l'écran de réglage Wi-Fi sur le dispositif iOS et sélectionnez l'appareil depuis « SETUP A NEW AIRPLAY SPEAKER... ».

Suivez les instructions à l'écran affichées sur le dispositif iOS.

Utilisation de la configuration avec bouton-poussoir WPS

Vous pouvez facilement configurer une connexion sans fil avec une pression sur le bouton WPS.

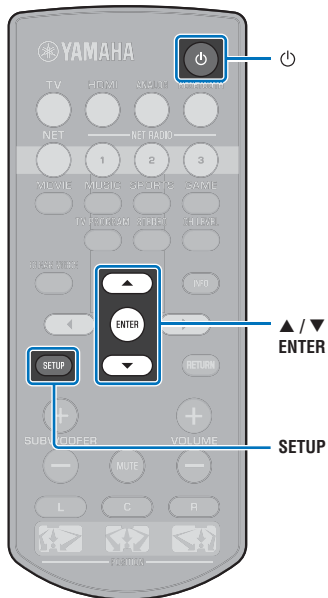

- 1 Appuyez sur la touche pour mettre l'appareil sous tension.
- 2 Allumez le téléviseur et changez l'entrée TV pour afficher la vidéo depuis l'appareil (prise HDMI OUT ; p. 18).
- 3 Appuyez deux fois sur la touche SETUP.
Le menu de configuration s'affiche sur l'écran du téléviseur.
- 4 Utilisez les touches ▲/▼ pour sélectionner « Réseau », puis appuyez sur la touche ENTER.
- 5 Utilisez les touches ▲/▼ pour sélectionner « Connexion réseau », puis appuyez sur la touche ENTER.
- 6 Utilisez les touches ▲/▼ pour sélectionner « Sans fil (Wi-Fi) », puis appuyez sur la touche ENTER.

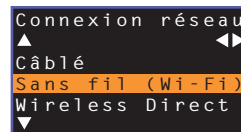

7 Utilisez les touches ▲/▼ pour sélectionner « Bouton WPS », puis appuyez sur la touche ENTER.

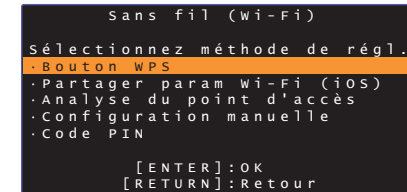

8 Enfoncez le bouton WPS sur le routeur sans fil (point d'accès).

9 Appuyez sur la touche ENTER.

Une fois la connexion établie (le périphérique est apparié avec l'appareil), « Terminé » s'affiche sur l'écran du téléviseur.

Si « Introuvable » s'affiche, appuyez sur la touche ENTER pour répéter le processus commençant par l'étape 6 ou consultez les informations ci-dessous pour essayer une autre méthode de connexion.



- Le bouton WPS ne peut pas être utilisé pour établir une connexion sans fil si votre routeur sans fil (point d'accès) utilise le cryptage WEP ou si le filtre d'adresse MAC du routeur est activé. Voir « Recherche d'un routeur sans fil (point d'accès) » (p. 35) pour établir une connexion.
- Le bouton WPS ne peut pas être utilisé pour établir une connexion sans fil si votre routeur sans fil (point d'accès) est configuré pour ne pas divulguer son SSID. Voir « Configuration manuelle de la connexion sans fil » (p. 37) pour établir une connexion.

À propos de WPS

WPS (Wi-Fi Protected Setup) est une norme établie par la Wi-Fi Alliance, qui permet d'établir facilement un réseau domestique sans fil.

Recherche d'un routeur sans fil (point d'accès)

Trouvez un routeur sans fil (point d'accès) à proximité et connectez-vous-y.

- 1 Appuyez sur la touche  pour mettre l'appareil sous tension.
- 2 Allumez le téléviseur et changez l'entrée TV pour afficher la vidéo depuis l'appareil (prise HDMI OUT ; p. 18).
- 3 Appuyez deux fois sur la touche SETUP.
Le menu de configuration s'affiche sur l'écran du téléviseur.
- 4 Utilisez les touches ▲/▼ pour sélectionner « Réseau », puis appuyez sur la touche ENTER.
- 5 Utilisez les touches ▲/▼ pour sélectionner « Connexion réseau », puis appuyez sur la touche ENTER.
- 6 Utilisez les touches ▲/▼ pour sélectionner « Sans fil (Wi-Fi) », puis appuyez sur la touche ENTER.

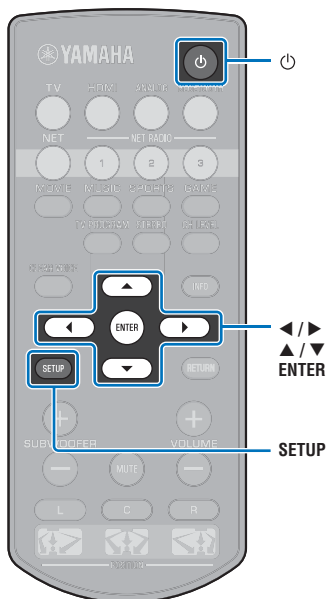

```
Connexion réseau
▲
Câblé
Sans fil (Wi-Fi)
▼
Wireless Direct
```

- 7 Utilisez les touches ▲/▼ pour sélectionner « Analyse du point d'accès », puis appuyez sur la touche ENTER.

```
sans fil (wi-fi)
sélectionnez méthode de régl.
· Bouton WPS
· Partager param Wi-Fi (iOS)
- Analyse du point d'accès
· Configuration manuelle
· Code PIN
[ENTER]:OK
[RETURN]:Retour
```

La liste des points d'accès disponibles apparaît sur l'écran du téléviseur.

- 8 Utilisez les touches ▲/▼ pour sélectionner le point d'accès de votre choix et appuyez sur la touche ENTER.

L'écran de réglage de connexion sans fil apparaît sur le téléviseur.

```
Analyse du point d'accès
▲
SSID : Access Point 1
Sécurité: WPA2-PSK(AES)
Clé sécurité
:
Connexion
▼
[ENTER]: Confirmé
[RETURN]:Retour
```

- 9 Appuyez sur la touche ENTER.
- 10 Utilisez les touches ◀/▶/▲/▼ et ENTER pour entrer la clé de sécurité.

```
*****
( ) [ ] { } < > * ! ? # % &
. : ; - | / $ ~ ^ _ + =
0 1 2 3 4 5 6 7 8 9 @ + =
A B C D E F G H I J K L M
N O P Q R S T U V W X Y Z
a b c d e f g h i j k l m
n o p q r s t u v w x y z
Space BKSP DELETE CLEAR
OK
CANCEL
```

[←]/[→]: Pour déplacer le curseur à gauche et à droite.
[Space]: Pour entrer un espace.
[BKSP]: Pour supprimer le caractère à gauche du caractère sélectionné.
[DELETE]: Pour supprimer le caractère sélectionné.
[CLEAR]: Pour supprimer tous les caractères saisis.
[CANCEL]: Pour annuler la saisie de caractères et revenir à l'écran précédent.

Une fois que la clé de sécurité est entrée, sélectionnez « OK » et appuyez sur la touche ENTER. L'écran affiché à l'étape 8 sera rétabli.

11 Utilisez les touches ▲/▼ pour sélectionner « Connexion » et appuyez sur la touche ENTER pour démarrer le processus de connexion.

Une fois la connexion établie (le périphérique est apparié avec l'appareil), « Terminé » s'affiche sur l'écran du téléviseur.

Si « Introuvable » s'affiche, appuyez sur la touche ENTER pour répéter le processus commençant par l'étape 6 ou consultez les informations ci-dessous pour essayer une autre méthode de connexion.



- « Analyse du point d'accès » ne peut pas être utilisé pour établir une connexion sans fil si votre routeur sans fil (point d'accès) est configuré pour ne pas divulguer son SSID. Voir « Configuration manuelle de la connexion sans fil » (p. 37) pour établir une connexion.

12 Appuyez sur la touche SETUP pour quitter le menu de configuration.

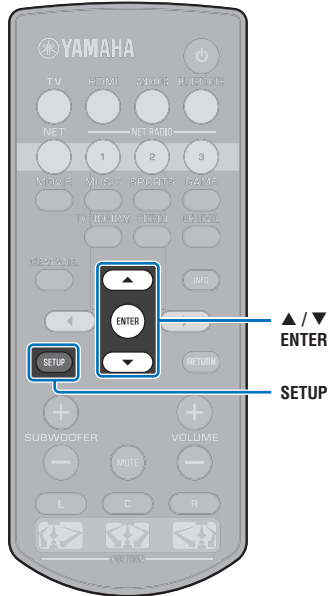

Configuration manuelle de la connexion sans fil

Configurez manuellement le SSID (nom du réseau), la méthode de cryptage et la clé de sécurité pour votre réseau.

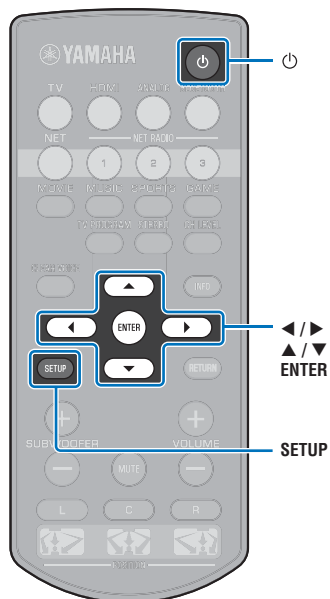

- 1 Appuyez sur la touche pour mettre l'appareil sous tension.
- 2 Allumez le téléviseur et changez l'entrée TV pour afficher la vidéo depuis l'appareil (prise HDMI OUT ; p. 18).
- 3 Appuyez deux fois sur la touche SETUP. Le menu de configuration s'affiche sur l'écran du téléviseur.
- 4 Utilisez les touches pour sélectionner « Réseau », puis appuyez sur la touche ENTER.
- 5 Utilisez les touches pour sélectionner « Connexion réseau », puis appuyez sur la touche ENTER.
- 6 Utilisez les touches pour sélectionner « Sans fil (Wi-Fi) », puis appuyez sur la touche ENTER.

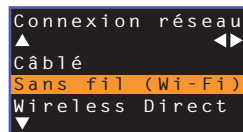

- 7 Utilisez les touches pour sélectionner « Configuration manuelle », puis appuyez sur la touche ENTER.

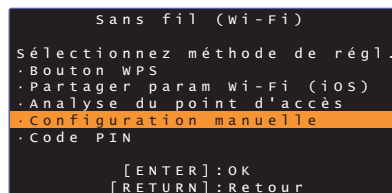

- 8 Utilisez les touches pour sélectionner « SSID ».

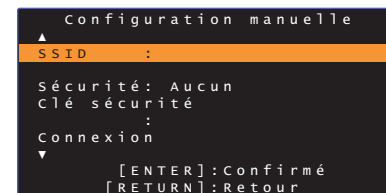

- 9 Utilisez les touches / et la touche ENTER pour entrer le SSID du point d'accès.

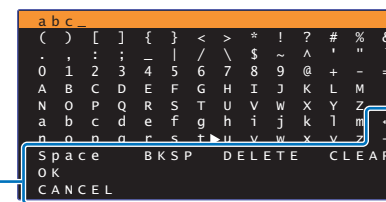

[←]/[→] : Pour déplacer la curseur à gauche et à droite.
 [Space] : Pour entrer un espace.
 [BKSP] : Pour supprimer le caractère à gauche du caractère sélectionné.
 [DELETE] : Pour supprimer le caractère sélectionné.
 [CLEAR] : Pour supprimer tous les caractères saisis.
 [CANCEL] : Pour annuler la saisie de caractères et revenir à l'écran précédent.

Une fois que la clé de sécurité est entrée, sélectionnez « OK » et appuyez sur la touche ENTER. L'écran affiché à l'étape 8 sera rétabli.

- 10 Utilisez les touches pour sélectionner « Sécurité » et la touche pour sélectionner la méthode de cryptage.

Configuration
 Aucun, WEP, WPA2-PSK (AES), Mode Mixé



- Étant donné que les communications ne sont pas cryptées lorsque « Aucun » est sélectionné, la sélection de cette option présente le risque que des tierces parties puissent accéder à l'appareil sans votre autorisation.

11 Utilisez les touches ▲/▼ pour sélectionner « Clé sécurité » et appuyez sur la touche ENTER.



- Si vous sélectionnez « Aucun » à l'étape 10, cet élément n'est pas disponible.

12 Utilisez les touches ◀/▶/▲/▼ et ENTER pour entrer la clé de sécurité.

Si vous sélectionnez « WEP » à l'étape 10, entrez une chaîne de 5 ou 13 caractères ou bien 10 ou 26 clés hexadécimales (base 16).

Si vous sélectionnez une autre méthode que « WEP », entrez une chaîne de 8 ou 63 caractères ou bien 64 clés hexadécimales (base 16).



- Les clés hexadécimales (base 16) utilisent des combinaisons de chiffres de 0 à 9 et des lettres a à f. Les lettres ne sont pas sensibles à la casse.

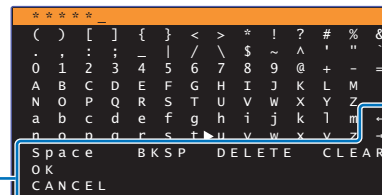

- [←]/[→] : Pour déplacer le curseur à gauche et à droite.
- [Space] : Pour entrer un espace.
- [BKSP] : Pour supprimer le caractère à gauche du caractère sélectionné.
- [DELETE] : Pour supprimer le caractère sélectionné.
- [CLEAR] : Pour supprimer tous les caractères saisis.
- [CANCEL] : Pour annuler la saisie de caractères et revenir à l'écran précédent.

Une fois que la clé de sécurité est entrée, sélectionnez « OK » et appuyez sur la touche ENTER. L'écran affiché à l'étape 8 sera rétabli.

13 Utilisez les touches ▲/▼ pour sélectionner « Connexion » et appuyez sur la touche ENTER pour démarrer le processus de connexion.

Une fois la connexion établie (le périphérique est apparié avec l'appareil), « Terminé » s'affiche sur l'écran du téléviseur.

Si « Introuvable » s'affiche, appuyez sur la touche ENTER pour répéter le processus commençant par l'étape 6.

14 Appuyez sur la touche SETUP pour quitter le menu de configuration.

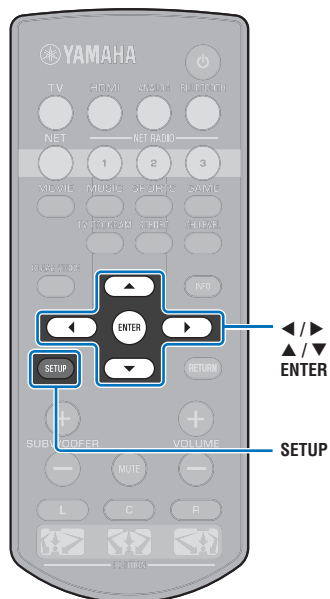

■ Utilisation du code PIN WPS

Enregistrez le code PIN de l'appareil auprès du routeur sans fil (point d'accès) pour établir une connexion.

- 1 Appuyez sur la touche  pour mettre l'appareil sous tension.
- 2 Allumez le téléviseur et changez l'entrée TV pour afficher la vidéo depuis l'appareil (prise HDMI OUT ; p. 18).
- 3 Appuyez deux fois sur la touche SETUP.
Le menu de configuration s'affiche sur l'écran du téléviseur.
- 4 Utilisez les touches ▲/▼ pour sélectionner « Réseau », puis appuyez sur la touche ENTER.
- 5 Utilisez les touches ▲/▼ pour sélectionner « Connexion réseau », puis appuyez sur la touche ENTER.
- 6 Utilisez les touches ▲/▼ pour sélectionner « Sans fil (Wi-Fi) », puis appuyez sur la touche ENTER.

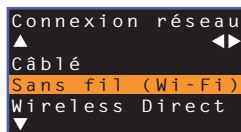

```
Connexion réseau
▲
Câblé
Sans fil (Wi-Fi)
▼
Wireless Direct
```

- 7 Utilisez les touches ▲/▼ pour sélectionner « Code PIN », puis appuyez sur la touche ENTER.

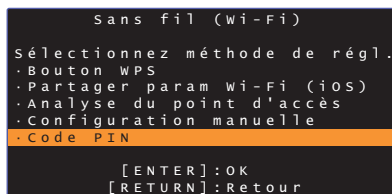

```
sans fil (Wi-Fi)
sélectionnez méthode de régl.
· Bouton WPS
· Partager param Wi-Fi (iOS)
· Analyse du point d'accès
· Configuration manuelle
Code PIN
[ENTER]:OK
[RETURN]:Retour
```

La liste des points d'accès disponibles apparaît sur l'écran du téléviseur.

- 8 Utilisez les touches ▲/▼ pour sélectionner le point d'accès de votre choix et appuyez sur la touche ENTER.

Le code PIN de l'appareil apparaît sur l'écran du téléviseur.

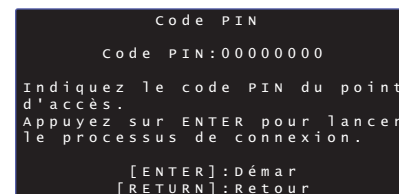

```
Code PIN
Code PIN:00000000
Indiquez le code PIN du point
d'accès.
Appuyez sur ENTER pour lancer
le processus de connexion.
[ENTER]:Démar
[RETURN]:Retour
```

- 9 Entrez le code PIN de l'appareil dans le routeur sans fil (point d'accès).

Pour en savoir plus sur les réglages, consultez le mode d'emploi du routeur sans fil (point d'accès).

- 10 Appuyez sur la touche ENTER pour démarrer le processus de connexion.

Une fois la connexion établie (le périphérique est apparié avec l'appareil), « Terminé » s'affiche sur l'écran du téléviseur.

Si « Introuvable » s'affiche, appuyez sur la touche ENTER pour répéter le processus commençant par l'étape 6 ou consultez les informations ci-dessous pour essayer une autre méthode de connexion.



- Le code PIN ne peut pas être utilisé pour établir une connexion sans fil si votre routeur sans fil (point d'accès) utilise le cryptage WEP ou si le filtre d'adresse MAC du routeur est activé. Voir « Recherche d'un routeur sans fil (point d'accès) » (p. 35) pour établir une connexion.

- 11 Appuyez sur la touche SETUP pour quitter le menu de configuration.

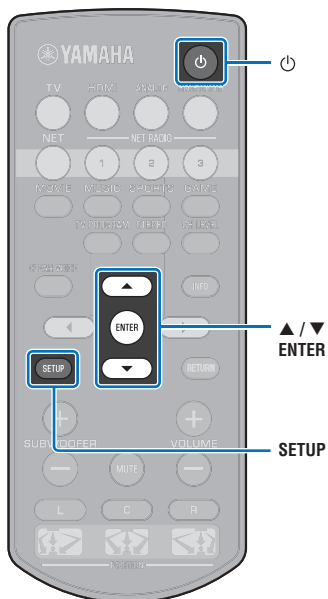

Connexion directe d'un dispositif mobile à l'appareil (Wireless Direct)

Connectez directement un dispositif mobile à l'appareil sans utiliser de routeur sans fil (point d'accès).

Wireless Direct prend en charge les opérations suivantes.

- Commande de l'appareil au moyen d'un dispositif mobile sur lequel est installée l'application MusicCast CONTROLLER ou HOME THEATER CONTROLLER (WLAN) dédiée.
- Utilisation de AirPlay pour lire des fichiers musicaux stockés sur un dispositif iOS.

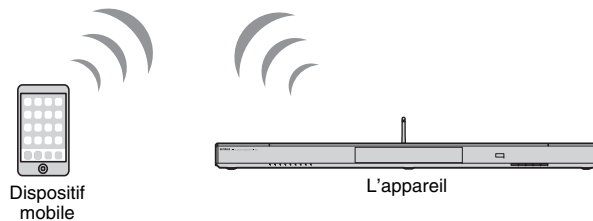
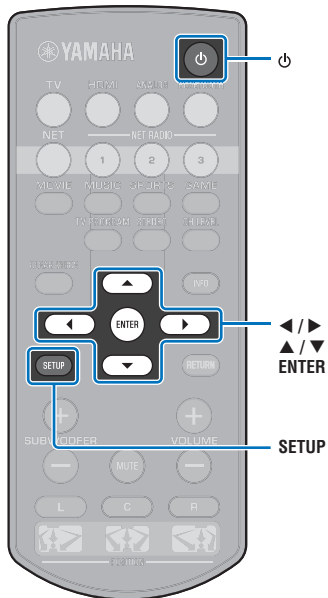

- Vous ne pouvez pas utiliser Wireless Direct simultanément avec la connexion réseau câblée (p. 31) ou la connexion réseau sans fil (p. 32).
- Lorsque Wireless Direct est activé, l'appareil ne peut pas se connecter à Internet. Par conséquent, vous ne pouvez utiliser aucun type de service Internet, comme le radio sur Internet.

1 Appuyez sur la touche  pour mettre l'appareil sous tension.

2 Allumez le téléviseur et changez l'entrée TV pour afficher la vidéo depuis l'appareil (prise HDMI OUT ; p. 18).

3 Appuyez deux fois sur la touche SETUP.

Le menu de configuration s'affiche sur l'écran du téléviseur.

4 Utilisez les touches ▲/▼ pour sélectionner « Réseau », puis appuyez sur la touche ENTER.

5 Utilisez les touches ▲/▼ pour sélectionner « Connexion réseau », puis appuyez sur la touche ENTER.

6 Utilisez les touches ▲/▼ pour sélectionner « Wireless Direct », puis appuyez sur la touche ENTER.

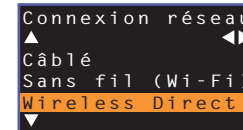

7 Utilisez les touches ▲/▼ pour sélectionner « Sécurité » et la touche </> pour sélectionner la méthode de cryptage.

Configuration

Aucun, WPA2-PSK (AES)

Dans la plupart des cas, « WPA2-PSK (AES) » doit être sélectionné. Si votre dispositif mobile ne prend pas en charge « WPA2-PSK (AES) », sélectionnez « Aucun ».



- Étant donné que les communications ne sont pas cryptées lorsque « Aucun » est sélectionné, la sélection de cette option présente le risque que des tiers puissent accéder à l'appareil sans votre autorisation.

8 Utilisez les touches ▲/▼ pour sélectionner « Clé sécurité » et appuyez sur la touche ENTER.



- Si vous sélectionnez « Aucun » à l'étape 7, cet élément n'est pas disponible.

9 Utilisez les touches ◀▶/▲▼ et ENTER pour entrer la clé de sécurité.

Entrez une chaîne de 8 à 63 caractères ou 64 clés hexadécimales (base 16).



- Les clés hexadécimales (base 16) utilisent des combinaisons de chiffres de 0 à 9 et des lettres a à f. Les lettres ne sont pas sensibles à la casse.

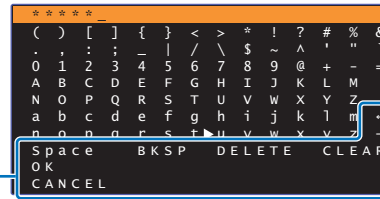
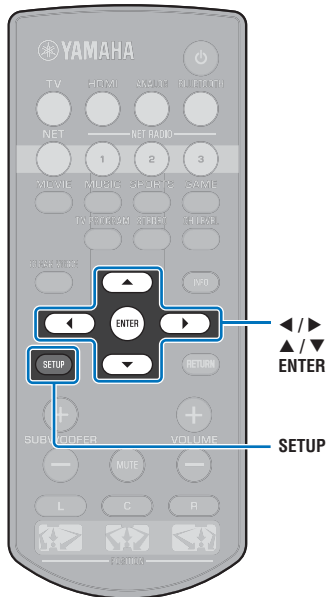

[←][→] : Pour déplacer le curseur à gauche et à droite.
[Space] : Pour entrer un espace.
[BKSP] : Pour supprimer le caractère à gauche du caractère sélectionné.
[DELETE] : Pour supprimer le caractère sélectionné.
[CLEAR] : Pour supprimer tous les caractères saisis.
[CANCEL] : Pour annuler la saisie de caractères et revenir à l'écran précédent.

Une fois que la clé de sécurité est entrée, sélectionnez « OK » et appuyez sur la touche ENTER. L'écran ci-dessous s'affiche.

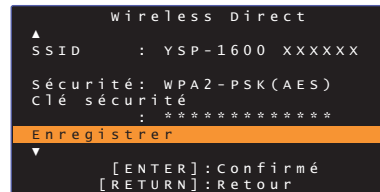

- Avant de passer à l'étape suivante, notez les informations suivantes. Ces informations seront nécessaires pour configurer le réglage Wi-Fi d'un dispositif mobile.
 - Le SSID affiché sur l'écran du téléviseur
 - La clé de sécurité que vous venez d'entrer

10 Utilisez les touches ▲▼ pour sélectionner « Enregistrer » et appuyez sur la touche ENTER pour enregistrer le réglage.

Ceci termine les réglages et « Veuillez paramétrer le dispositif mobile. » s'affiche sur l'écran du téléviseur. L'appareil fonctionne comme un point d'accès.

Ensuite, configurez les réglages Wi-Fi d'un dispositif mobile.

11 Configurez les réglages Wi-Fi d'un dispositif mobile.

Pour en savoir plus sur les de votre dispositif mobile, consultez le mode d'emploi du dispositif mobile.

- ① Activez la fonction Wi-Fi sur le dispositif mobile.
- ② Sélectionnez le SSID affiché à l'étape 9 dans la liste des points d'accès disponibles.
- ③ Lorsque vous êtes invité à saisir un mot de passe, entrez la clé de sécurité affichée à l'étape 9.

12 Appuyez sur la touche SETUP pour quitter le menu de configuration.

Lecture de la musique stockée sur des serveurs média (PC/NAS)

Vous pouvez lire les fichiers musicaux stockés sur votre ordinateur ou stockage en réseau NAS compatible DLNA sur l'appareil.



- Pour utiliser cette fonction, l'appareil et votre ordinateur doivent être connectés au même routeur (p. 31). Vous pouvez vérifier que les paramètres réseau (comme l'adresse IP) ont été correctement attribués à l'appareil dans « Information » (p. 54) dans le menu de configuration.
- Le son peut être saccadé pendant que vous utilisez la connexion réseau sans fil. Dans ce cas, utilisez la connexion réseau câblée.



- Les formats de fichier suivants sont pris en charge.
 - L'appareil peut lire les fichiers WAV (format PCM uniquement), MP3, WMA, MPEG-4 AAC, FLAC et ALAC (Apple Lossless Audio Codec) (reproduction audio à 1 ou 2 canaux uniquement).
 - L'appareil est compatible avec les taux d'échantillonnage à hauteur de 192 kHz pour les fichiers WAV et FLAC, de 96 kHz pour les fichiers ALAC et de 48 kHz pour les autres fichiers.
 - L'appareil peut lire sans blanc les fichiers WAV, FLAC et ALAC.
 - Pour lire des fichiers FLAC, il est nécessaire d'installer un logiciel de serveur compatible avec le partage de fichiers FLAC via DLNA sur votre ordinateur ou d'utiliser un stockage en réseau NAS acceptant les fichiers FLAC.
 - Les contenus DRM (Digital Rights Management) ne peuvent pas être lus.

Configuration du partage média

Pour lire les fichiers musicaux stockés sur votre ordinateur ou stockage en réseau NAS compatible DLNA, vous devez commencer par configurer le réglage de partage média sur chaque serveur de musique.

Pour un ordinateur sur lequel est installé Windows Media Player

Cet appareil est compatible avec Windows Media Player 11 ou ultérieur. Cette section prend en exemple la configuration de Windows Media Player 12.

- 1 Démarrez Windows Media Player 12 sur votre ordinateur.
- 2 Sélectionnez « Stream », puis « Turn on media streaming ».
- 3 Cliquez sur « Turn on media streaming ».
- 4 Sélectionnez « Allowed » dans la liste déroulante à côté du nom de modèle de l'appareil.
- 5 Cliquez sur « OK » pour quitter.

Pour un ordinateur ou un stockage en réseau NAS sur lequel est installé un autre logiciel de serveur DLNA

Consultez le mode d'emploi du dispositif ou du logiciel et configurez les réglages de partage média.

Lecture de fichiers musicaux

Utilisez l'application MusicCast CONTROLLER installée sur votre dispositif mobile pour lire les fichiers musicaux.



- Configurez les réglages de base pour l'application MusicCast CONTROLLER avant de lire les fichiers musicaux.
- Consultez le « Guide d'installation MusicCast » fourni pour en savoir plus.

Écoute de la radio sur Internet

Vous pouvez écouter les stations de radio sur Internet du monde entier.



- Pour utiliser cette fonction, l'appareil doit être connecté à Internet (p. 31). Vous pouvez vérifier que les paramètres réseau (comme l'adresse IP) ont été correctement attribués à l'appareil dans « Information » (p. 54) dans le menu de configuration.
- Il se peut que vous ne soyez pas en mesure de capter certaines stations de radio sur Internet.
- L'appareil utilise le service de base de données de station de radio sur Internet vTuner.
- Ce service peut être interrompu sans préavis.

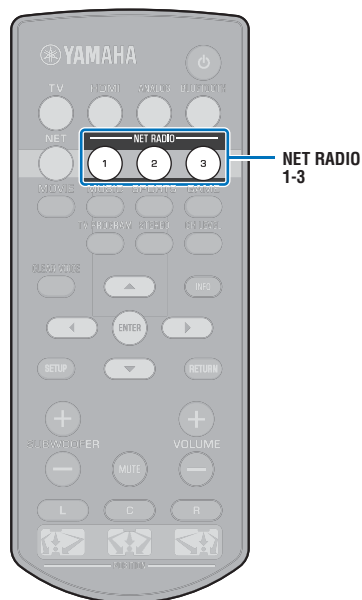

Lecture de la radio sur Internet

Utilisez l'application MusicCast CONTROLLER installée sur votre dispositif mobile pour sélectionner une station de radio sur Internet.



- Configurez les réglages de base pour l'application MusicCast CONTROLLER avant de sélectionner une station de radio sur Internet.
- Consultez le « Guide d'installation MusicCast » fourni pour en savoir plus.

Enregistrement des stations de radio sur Internet favorites

Attribuez des stations de radio sur Internet aux touches NET RADIO de la télécommande ou enregistrez-les dans le dossier vTuner Favorites.

Attribution d'une station à une touche NET RADIO

- 1 Sélectionnez la station de radio sur Internet souhaitée.
- 2 Maintenez enfoncée l'une des touches NET RADIO (1 à 3) pendant au moins 3 secondes.

☐ Syntonisation sur les stations de radio sur Internet attribuées

- 1 Appuyez sur la touche NET RADIO (1 à 3) à laquelle est attribuée la station de radio sur Internet souhaitée.

La source d'entrée bascule sur NET et le streaming commence.



Allumé

■ Enregistrement de la station sur le site Web vTuner

Vous pouvez également enregistrer vos stations de radio sur Internet favorites sur le site Web vTuner.

1 Sélectionnez une station de radio sur Internet sur l'appareil.

Cette opération est nécessaire pour enregistrer la station de radio pour la première fois.

2 Vérifiez l'ID vTuner de l'appareil.

Vous pouvez trouver l'ID vTuner dans « Information » (p. 54) dans le menu de configuration.

3 Accédez au site Web vTuner (<http://yradio.vtuner.com/>) avec le navigateur Web sur votre ordinateur et entrez l'ID vTuner.

Vous pouvez changer de langue.



Entrez l'ID vTuner dans cette zone.



- Pour utiliser cette fonction, il est nécessaire de créer votre compte personnel. Créez votre compte avec votre adresse électronique.

4 Enregistrez vos stations de radio favorites.

Cliquez sur l'icône « Ajouter » (♥+) à côté du nom de la station.



- Pour retirer la station du dossier « Favoris », sélectionnez « Favoris » dans l'écran d'accueil, puis cliquez sur l'icône « Supprimer » (♥-) à côté du nom de la station.

Lecture de la musique avec AirPlay

La fonction AirPlay vous permet de lire la musique d'iTunes ou de l'iPod sur l'appareil via un réseau.



- Cette section décrit « iPod touch », « iPhone » et « iPad » comme l'« iPod ». « iPod » renvoie à « iPod touch », « iPhone » et « iPad », sauf mention contraire.

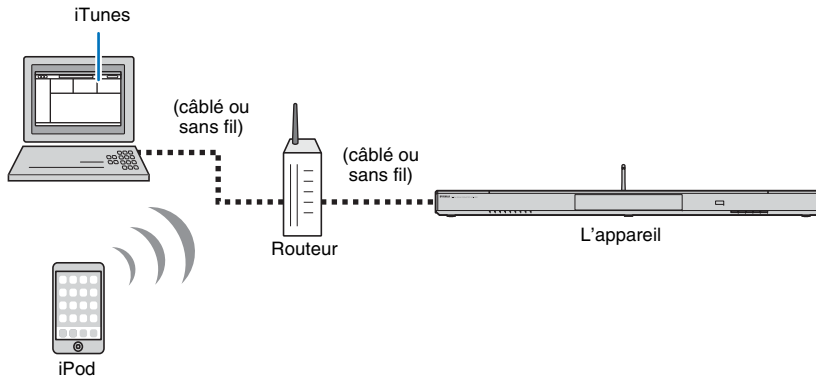

- Pour utiliser cette fonction, l'appareil et votre ordinateur ou iPod doivent être connectés au même routeur (p. 31). Vous pouvez vérifier que les paramètres réseau (comme l'adresse IP) ont été correctement attribués à l'appareil dans « Information » (p. 54) dans le menu de configuration.
- Si vous utilisez un routeur SSID multiple, l'accès à l'appareil peut être restreint selon le SSID à connecter. Connectez l'appareil et l'iPod au même SSID.
- La fonction AirPlay peut être utilisée avec un iPhone, iPad ou iPod touch exécutant iOS 4.3.3 ou ultérieur, un Mac exécutant la version OS X 10.8 « Mountain Lion » ou ultérieure ou un ordinateur Mac ou Windows sur lequel est installé iTunes 10.2.2 ou ultérieur.

Lecture des contenus musicaux d'iTunes/iPod

Procédez comme indiqué ci-dessous pour lire les contenus musicaux d'iTunes/iPod sur l'appareil.

1 Allumez l'appareil et démarrez iTunes sur l'ordinateur ou affichez l'écran de lecture sur l'iPod.

Si l'iTunes/iPod reconnaît l'appareil, l'icône AirPlay (📺) s'affiche.

iTunes (exemple)

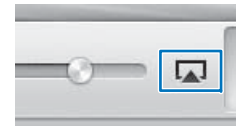

iPod iOS7/iOS8 (exemple)



iPod iOS6 (exemple)

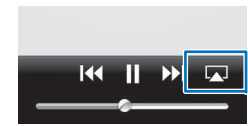

- Si l'icône ne s'affiche pas, vérifiez que l'appareil et l'ordinateur/iPod sont connectés correctement au routeur.

2 Sur l'iTunes/iPod, cliquez (touchez) l'icône AirPlay et sélectionnez l'appareil (nom du réseau de l'appareil) comme périphérique de sortie audio.

iTunes (exemple)

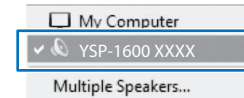

iPod (exemple)

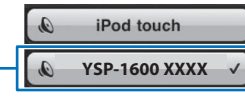

Nom du réseau de l'appareil

3 Sélectionnez une chanson et lancez la lecture.

Pour commander la lecture, utilisez l'application Musique sur l'iPod ou iTunes sur l'ordinateur.

La source d'entrée bascule sur NET et la lecture commence.

NET
■
Allumé



- Vous pouvez allumer automatiquement l'appareil au démarrage de la lecture sur iTunes ou l'iPod en réglant « Veille réseau » (p. 56) dans le menu de configuration sur « On ».
- Vous pouvez modifier le nom du réseau (le nom de l'appareil sur le réseau) affiché sur iTunes/iPod dans « Nom du réseau » (p. 56) dans le menu de configuration.
- Vous pouvez régler le volume de l'appareil depuis iTunes/iPod pendant la lecture.

Attention

- Lorsque vous utilisez les commandes d'iTunes/iPod pour régler le volume, celui-ci peut être tout à coup fort. Ceci pourrait endommager l'appareil ou les enceintes. Si le volume augmente brusquement pendant la lecture, arrêtez la lecture sur iTunes/iPod immédiatement.

Lecture de la musique stockée sur des dispositifs mobiles

Utilisez cette fonction pour lire la musique stockée sur votre dispositif mobile via un réseau.

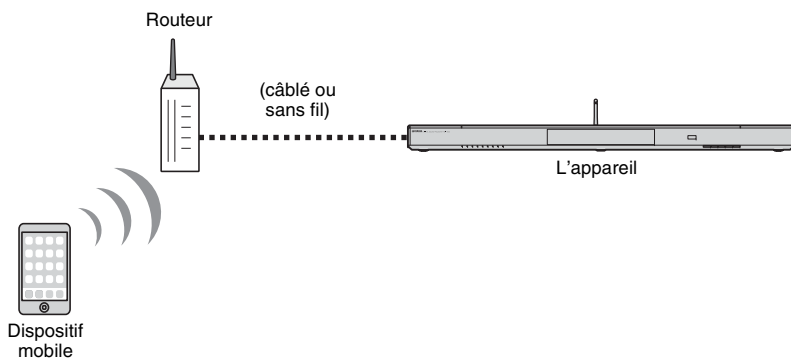

- Pour utiliser cette fonction, l'appareil et votre ordinateur ou dispositif mobile doivent être connectés au même routeur (p. 31). Vous pouvez vérifier que les paramètres réseau (comme l'adresse IP) ont été correctement attribués à l'appareil dans « Information » (p. 54) dans le menu de configuration.
- Si vous utilisez un routeur SSID multiple, l'accès à l'appareil peut être restreint selon le SSID à connecter. Connectez l'appareil et le dispositif mobile au même SSID.

Utilisation d'un dispositif mobile pour lire des chansons

Utilisez l'application MusicCast CONTROLLER installée sur votre dispositif mobile pour commander la lecture.



- Configurez les réglages de base pour l'application MusicCast CONTROLLER avant de lire la musique.
- Consultez le « Guide d'installation MusicCast » fourni pour en savoir plus.

Attention

- Lorsque vous utilisez les commandes du dispositif mobile pour régler le volume, celui-ci peut être tout à coup fort. Ceci pourrait endommager l'appareil ou les enceintes. Si le volume augmente brusquement pendant la lecture, arrêtez la lecture sur le dispositif mobile immédiatement.

CONFIGURATION

Menu de configuration

De nombreux réglages de l'appareil peuvent être configurés et ajustés depuis le menu de configuration. Parmi les options disponibles, on trouve notamment la commande du niveau sonore des canaux, les réglages HDMI et les réglages réseau.

Le menu de configuration s'affiche sur l'écran du téléviseur et s'utilise depuis ce même écran. Consultez la rubrique « Affichage de l'écran du menu sur le téléviseur » (p. 18) pour savoir comment afficher le menu de configuration sur le téléviseur.

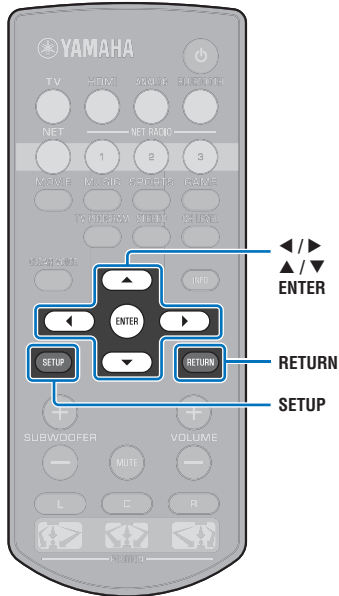

Réglage du menu de configuration

1 Appuyez sur la touche SETUP.

Pour afficher le menu Réseau ou Bluetooth, appuyez à nouveau sur la touche SETUP.

Menu de configuration

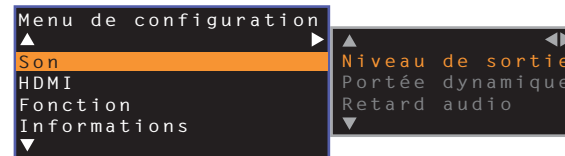

- Maintenez enfoncée la touche SETUP pendant plus de 3 secondes pour afficher « Langue OSD » directement sur l'écran (p. 19, 52).
- Si la mise à jour du micrologiciel de l'appareil est disponible, une icône d'enveloppe (✉) s'affiche dans le menu de configuration (p. 59).

2 Utilisez les touches ▲/▼ pour sélectionner un menu, puis appuyez sur la touche ENTER.

Répétez ces étapes pour afficher le menu de votre choix.

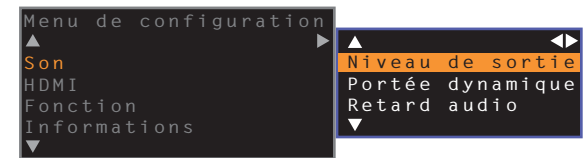

La touche ► peut être utilisée au lieu de la touche ENTER.

Appuyez sur la touche ◀ ou sur la touche RETURN pour revenir au menu précédent.

3 Utilisez les touches ▲/▼ pour modifier la valeur de réglage de chaque menu.

4 Appuyez de nouveau sur la touche SETUP pour quitter le menu de configuration.

Liste du menu de configuration

Menu	Élément	Fonction	Page	
Son	Niveau de sortie	Avant G, Avant D, Centre, Surround G, Surround D, Caisson de basse	Régler le niveau de sortie de chaque canal.	50
	Portée dynamique		Déterminer la portée dynamique.	50
	Retard audio		Régler le retard entre la sortie vidéo et audio.	50
HDMI	Contrôle HDMI		Activer/désactiver le contrôle HDMI.	51
	Sortie audio HDMI		Déterminer si l'entrée audio HDMI provient de l'appareil ou du téléviseur.	51
	Assign audio		Spécifier l'entrée audio depuis la prise TV ou la prise HDMI IN lorsque HDMI est sélectionné comme source d'entrée.	51
Fonction	Variateur		Ajuster la luminosité des témoins sur la face avant.	52
	Langue OSD		Changer la langue des menus affichés sur l'écran du téléviseur.	52
	Veille Automatique		Activer ou désactiver la Veille automatique.	52
	TV répéteur à distance		Activer/désactiver la fonction répéteur à distance du téléviseur.	58
Informations	Audio		Afficher les informations sur le signal d'entrée audio.	53
	Vidéo		Afficher les informations sur le signal d'entrée vidéo.	53
	Système		Afficher la version du micrologiciel de l'appareil.	53
Réseau	Informations		Afficher les informations sur le réseau de l'appareil.	54
	Connexion réseau		Sélectionner la méthode de connexion réseau.	54
	Adresse IP	DHCP, Adresse IP, Masque sous réseau, Passerelle par défaut, Serveur DNS (P), Serveur DNS (S)	Configurer les paramètres réseau (comme l'adresse IP).	55
	Filtre adresse MAC	Filtre, Adresse MAC 1-10	Régler le filtre d'adresse MAC pour limiter l'accès à l'appareil depuis d'autres périphériques réseau.	55
	Veille réseau		Activer/désactiver la fonction permettant de mettre sous tension l'appareil depuis d'autres périphériques réseau.	56
	Nom du réseau		Modifier le nom du réseau (le nom de l'appareil sur le réseau) affiché sur d'autres périphériques réseau.	56
	Mise à jour par le réseau	Exéc. mise à jour	Mettre à jour le micrologiciel via le réseau.	56
Bluetooth	Bluetooth		Activer/désactiver les fonctions <i>Bluetooth</i> .	57
	Transmission		Activer ou désactiver la fonction permettant de transmettre le son vers un périphérique <i>Bluetooth</i> , comme des enceintes <i>Bluetooth</i> .	57
	Dispositif de recherche		Rechercher un périphérique <i>Bluetooth</i> , comme des enceintes <i>Bluetooth</i> , sur lequel transmettre le son.	57
	Adresse MAC		Afficher l'adresse MAC pour la connexion <i>Bluetooth</i> .	57

Son

Niveau de sortie

Menu de configuration → Son → Niveau de sortie

Réglez le niveau sonore de chaque canal pour équilibrer les niveaux de sortie. Utilisez la sortie des sons de test de chaque canal pour régler au mieux la balance du son.

Élément

Avant G, Avant D, Centre, Surround G, Surround D, Caisson de basse

Plage réglable

-10 à +10

Portée dynamique

Menu de configuration → Son → Portée dynamique

Ajustez la portée dynamique de l'appareil (différence entre les volumes maximum et minimum).

Configuration

Auto (par défaut)	Réglez la portée dynamique à un niveau permettant une qualité d'écoute confortable à faible volume.
Standard	La portée dynamique recommandée pour un usage domestique normal.
Max	Le son est émis sans régler la portée dynamique des signaux d'entrée.

Retard audio

Menu de configuration → Son → Retard audio

Les images des téléviseurs sont parfois décalées par rapport au son. Vous pouvez utiliser cette fonction pour décaler le son afin de le synchroniser avec l'image vidéo.

Configuration

0 ms–500 ms	Spécifiez la synchronisation de la sortie audio par incréments de 5 ms.
Auto (par défaut)	Ajustez automatiquement le retard entre la sortie vidéo et audio lorsqu'un téléviseur prenant en charge une fonction automatique de synchronisation labiale est connecté à l'appareil via HDMI.

HDMI

Permet de configurer les réglages relatifs aux signaux HDMI et à la fonction de contrôle HDMI.

Contrôle HDMI



Activez ou désactivez le contrôle HDMI (p. 20).

Configuration

Off (par défaut)	Désactivez la fonction de contrôle HDMI. L'appareil consomme moins d'énergie en mode de veille.
On	Activez la fonction de contrôle HDMI.

Sortie audio HDMI

Ce réglage peut être configuré uniquement lorsque « Contrôle HDMI » est réglé sur « Off ».



Permet de sélectionner un appareil qui reproduira les signaux audio HDMI.

Configuration

AMP (par défaut)	Le signal du son de l'entrée est lu.
TV	Le contenu audio du téléviseur raccordé à la prise HDMI OUT (ARC) est lu. Le volume ne peut pas être réglé depuis l'appareil. Le volume doit être réglé sur le téléviseur.



- Lorsque « Contrôle HDMI » est réglé sur « On », sélectionnez le périphérique de sortie audio d'après les réglages configurés pour le téléviseur raccordé à cet appareil.
- Les signaux vidéo HDMI reçus via la prise HDMI IN de l'appareil sont toujours émis par la prise HDMI OUT (ARC).

Assign audio



Spécifiez si la réception audio se fait via la prise HDMI IN ou la prise TV (optique numérique) de l'appareil lorsque HDMI est sélectionné comme source d'entrée.

Configuration

HDMI (par défaut), Optique

Fonction

Variateur

Menu de configuration → Fonction → Variateur

Ajustez la luminosité des témoins sur la face avant.

Configuration

-2 (off), -1 (normal ; par défaut), 0 (vif)



- Si cette fonction est réglée sur « -2 » ou « -1 », l'affichage s'éclaire uniquement lorsque des opérations sont exécutées avec cet appareil.

Langue OSD

Menu de configuration → Fonction → Langue OSD

Permet de sélectionner la langue des menus affichés sur l'écran du téléviseur.

Configuration

日本語	Les menus s'affichent en japonais.
ENGLISH (par défaut)	Les menus s'affichent en anglais.
DEUTSCH	Les menus s'affichent en allemand.
FRANÇAIS	Les menus s'affichent en français.
ESPAÑOL	Les menus s'affichent en espagnol.
ITALIANO	Les menus s'affichent en italien.
NEDERLANDS	Les menus s'affichent en néerlandais.
РУССКИЙ	Les menus s'affichent en russe.
SVENSKA	Les menus s'affichent en suédois.
TÜRK	Les menus s'affichent en turc.



- Maintenez enfoncée la touche SETUP pendant plus de 3 secondes pour afficher « Langue OSD » directement sur l'écran du téléviseur.
- Les réglages peuvent être modifiés automatiquement en cas d'utilisation d'un téléviseur prenant en charge la fonction de contrôle HDMI.

Veille Automatique

Menu de configuration → Fonction → Veille Automatique

Activez ou désactivez la Veille automatique.

Lorsque cette fonction est activée, l'appareil s'éteint lorsqu'il n'est pas utilisé.

Configuration

Off (réglage par défaut pour les modèles autres que britanniques, européens ou russes),
On (réglage par défaut pour les modèles britanniques, européens ou russes)

Lorsque « Veille Automatique » est réglé sur « On », l'appareil s'éteint automatiquement comme indiqué ci-dessous.

- Le son est reçu par l'appareil, mais aucune opération n'a été effectuée sur l'appareil pendant plus de 8 heures.
- HDMI, BLUETOOTH ou NET est sélectionné comme source d'entrée, mais le son n'est pas reçu par l'appareil ou aucune opération n'a été effectuée sur l'appareil depuis plus de 20 minutes.
- HDMI est sélectionné comme source d'entrée, mais aucun appareil de lecture n'a été connecté à la prise HDMI IN de l'appareil depuis plus de 20 minutes.

5 minutes avant que la fonction de veille automatique n'éteigne automatiquement l'appareil, les témoins sur la face avant indiquent un compte à rebours jusqu'à ce que l'appareil s'éteigne.

5 minutes avant



Un témoin s'éteint chaque minute qui s'écoule.

10 secondes avant



Le témoin clignotant se déplace vers la gauche chaque seconde qui s'écoule.
... ← 9 secondes avant ← 10 secondes avant



- La Veille Automatique peut également être activée ou désactivée au moyen des touches sur la face avant (p. 62).

TV répéteur à distance

Menu de configuration → Fonction → TV répéteur à distance

Activez ou désactivez la fonction répéteur à distance du téléviseur.

Configuration

Off (par défaut) Désactivez la fonction répéteur à distance du téléviseur.

On Activez la fonction répéteur à distance du téléviseur.

Pour en savoir plus, voir « Commande d'un téléviseur avec la fonction répéteur à distance du téléviseur de l'appareil » (p. 58).

Informations

Permet d'afficher sur l'appareil les informations concernant l'entrée du signal audio et vidéo.

Audio

Menu de configuration → Informations → Audio

Les informations suivantes concernant le signal d'entrée audio en cours s'affichent.

Format	Format audionumérique
Nombre de canaux	Nombre de canaux contenus dans le signal d'entrée (avant/surround/LFE (effets sonores de basses fréquences)), Exemple : « 3/2/0.1 » signifie que le signal contient 3 canaux avant, 2 canaux surround et LFE. Si le signal contient d'autres canaux que le canal avant, surround et LFE, le nombre total de canaux peut s'afficher. Exemple : « 5.1ch »
Fréquence d'échantillonnage	Fréquence d'échantillonnage du signal d'entrée numérique
Débit binaire	Débit binaire par seconde du signal d'entrée



- Le débit binaire audio ou la fréquence d'échantillonnage peut ne pas s'afficher pour certains signaux d'entrée.

Vidéo

Menu de configuration → Informations → Vidéo

Les informations suivantes concernant le signal d'entrée vidéo en cours s'affichent.

Type	HDMI ou DVI
Résolution	Résolution du signal vidéo

Système

Menu de configuration → Informations → Système

Affiche la version du micrologiciel actuellement installé sur l'appareil.

Réseau

Configure les réglages réseau.



- Certains menus ne sont pas superposés sur le contenu vidéo sur l'écran du téléviseur.

Information



Affiche les informations sur le réseau sur l'appareil.



- Les options affichées varient selon le type de la connexion réseau (Câblé/Sans fil (Wi-Fi)/Wireless Direct).

Statut	Le statut de connexion de la prise NETWORK
Connexion	Méthode de connexion
MC Network	Le statut de connexion du Réseau MusicCast
SSID	Le point d'accès auquel est connecté l'appareil
Sécurité	La méthode de cryptage pour votre réseau
Adresse MAC	Adresse MAC (Ethernet/Wi-Fi)
Adresse IP	Adresse IP
Masque sous réseau	Masque de sous réseau
Passerelle par défaut	L'adresse IP de la passerelle par défaut
Serveur DNS (P)	L'adresse IP du serveur DNS principal
Serveur DNS (S)	L'adresse IP du serveur DNS secondaire
vTuner ID	L'ID de la radio sur Internet (vTuner)

Connexion réseau



Sélectionnez la méthode de connexion réseau.

Configuration

Câblé	Sélectionnez cette option lors de la connexion de l'appareil à un réseau avec un câble réseau (non fourni).
Sans fil (Wi-Fi)	Sélectionnez cette option lors de la connexion de l'appareil à un réseau via le routeur sans fil (point d'accès).
Wireless Direct	Sélectionnez cette option lors de la connexion directe d'un dispositif mobile à l'appareil.

Adresse IP



Configurez les paramètres réseau (comme l'adresse IP).

□ DHCP

Sélectionnez d'utiliser ou non un serveur DHCP.

Configuration

Off	Le serveur DHCP n'est pas utilisé. Configurez manuellement les paramètres réseau. Pour en savoir plus, voir « Réglages manuels du réseau ».
On (par défaut)	Le serveur DHCP est utilisé pour obtenir automatiquement les paramètres réseau de l'appareil (comme l'adresse IP).

Réglages manuels du réseau

1 Réglez « DHCP » sur « Off ».

2 Utilisez les touches ▲/▼ pour sélectionner un type de paramètre.

Adresse IP	Spécifiez une adresse IP.
Masque sous réseau	Spécifiez un masque de sous-réseau.
Passerelle par défaut	Spécifiez l'adresse IP de la passerelle par défaut.
Serveur DNS (P)	Spécifiez l'adresse IP du serveur DNS principal.
Serveur DNS (S)	Spécifiez l'adresse IP du serveur DNS secondaire.

3 Utilisez les touches ◀/▶ pour déplacer la position de modification et les touches ▲/▼ pour sélectionner une valeur.

4 Appuyez sur la touche ENTER.

Filtre adresse MAC



Le filtre d'adresse MAC limite les périphériques réseau utilisables pour commander l'appareil. Lorsque vous commandez l'appareil via une application sur un dispositif mobile, spécifiez l'adresse MAC du dispositif.



- La commande de la fonction AirPlay (p. 45) ou d'un appareil compatible DLNA (p. 42) n'est pas limitée par ce réglage.

□ Filtre

Activez ou désactivez le filtre d'adresse MAC.

Configuration

Off (par défaut)	Désactivez le filtre d'adresse MAC.
On	Activez le filtre d'adresse MAC. Dans « Adresse MAC 1-10 », spécifiez les adresses MAC des périphériques réseau qui commanderont l'appareil.

□ Adresse MAC 1-10

Spécifiez les adresses MAC (10 maximum) des périphériques réseau qui commandent l'appareil lorsque « Filtre » est réglé sur « On ».

1 Utilisez les touches ▲/▼ pour sélectionner un numéro d'adresse MAC (1 à 10).

2 Utilisez les touches ◀/▶ pour déplacer la position de modification et les touches ▲/▼ pour sélectionner une valeur.

3 Appuyez sur la touche ENTER.

Veille réseau

Menu de configuration → Réseau → Veille réseau

Activez ou désactivez la fonction qui commande l'alimentation de l'appareil (Veille réseau) lorsqu'un périphérique réseau ou un périphérique *Bluetooth* est commandé.

Configuration

Off	Désactivez la fonction de veille réseau.	L'alimentation de l'appareil peut être commandée au moyen de l'application MusicCast CONTROLLER ou HOME THEATER CONTROLLER (WLAN) installée sur votre dispositif mobile.
On (par défaut)	Activez la fonction de veille réseau.	<p>L'appareil s'allume et s'éteint en fonction des opérations suivantes sur le périphérique <i>Bluetooth</i>.</p> <p>Mises sous tension simultanées Lorsqu'un périphérique <i>Bluetooth</i> est connecté à cet appareil alors qu'il est éteint, cet appareil s'allume et la source d'entrée bascule sur BLUETOOTH.</p> <p>Mises hors tension simultanées Lorsqu'un périphérique <i>Bluetooth</i> est déconnecté de cet appareil alors qu'il est allumé, cet appareil s'éteint. (Uniquement lorsque BLUETOOTH est sélectionné comme source d'entrée.)</p>



- L'appareil consomme plus d'énergie lorsque « Veille réseau » est réglé sur « On » que lorsqu'il est réglé sur « Off ».

Nom du réseau

Menu de configuration → Réseau → Nom du réseau

Modifiez le nom affiché pour cet appareil (le nom de l'appareil sur le réseau) sur d'autres périphériques réseau. Il est possible de spécifier un nom comprenant jusqu'à 15 caractères.

- 1 Utilisez les touches ◀/▶ pour déplacer la position de modification et les touches ▲/▼ pour sélectionner un caractère.

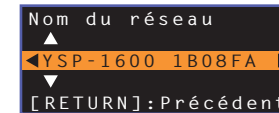

- Les caractères alphanumériques et les symboles suivants peuvent être utilisés.
() [] { } < > * ! ? # % & . , : ; _ | / \ \$ ~ ^ ' " ` 0-9 @ + - = A-Z a-z

- 2 Appuyez sur la touche RETURN.

Mise à jour par le réseau

Menu de configuration → Réseau → Mise à jour par le réseau

Mettez à jour le micrologiciel via le réseau.

Exéc. mise à jour

Cette option est disponible après la mise à jour du micrologiciel. Pour en savoir plus, voir « Mise à jour du micrologiciel de l'appareil » (p. 59).

Bluetooth

Permet de configurer les réglages *Bluetooth*.



- Certains menus ne sont pas superposés sur le contenu vidéo sur l'écran du téléviseur.

Bluetooth



Active/désactive la fonction *Bluetooth*.

Configuration

Off	La fonction <i>Bluetooth</i> est désactivée.
On (par défaut)	La fonction <i>Bluetooth</i> est activée.

Transmission



Transmettez le son provenant de l'appareil vers des enceintes ou un casque *Bluetooth*.

Configuration

Off (par défaut)	La transmission audio est impossible.
On	L'entrée audio de l'appareil peut être transmise vers des enceintes ou un casque <i>Bluetooth</i> .

Dispositif de recherche



Sélectionnez les enceintes ou le casque *Bluetooth* vers lesquels sera transmis le son, puis appariez les enceintes ou le casque avec l'appareil pour établir une connexion.

Adresse MAC



Affichez l'adresse MAC pour la connexion *Bluetooth*.

Commande d'un téléviseur avec la fonction répéteur à distance du téléviseur de l'appareil

Lorsque la fonction répéteur à distance du téléviseur est activée, l'appareil reçoit les signaux de la télécommande du téléviseur sur le capteur de télécommande (à l'avant) et transmet les signaux depuis le répéteur de la télécommande du téléviseur (à l'arrière). Cette fonction se révèle pratique si vous ne pouvez pas commander le téléviseur avec la télécommande, car le capteur de télécommande du téléviseur est obstrué par l'appareil.



- Vous pouvez utiliser cette fonction si la télécommande du téléviseur émet des signaux infrarouges.
- Placez l'appareil et le téléviseur de sorte qu'ils soient séparés d'au moins 5 cm.

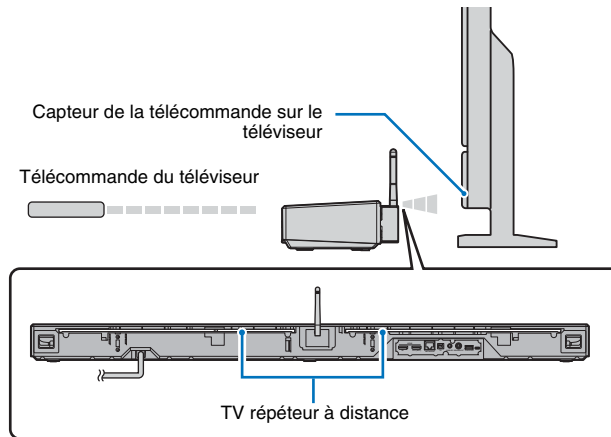
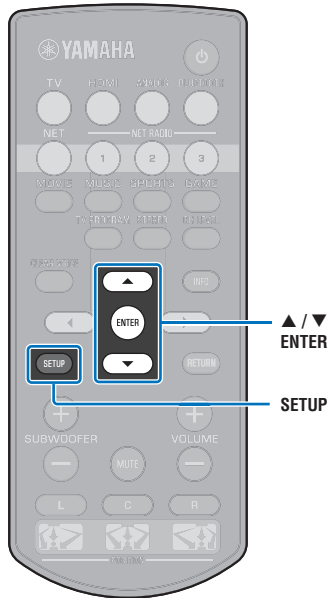

Suivez les étapes ci-dessous pour activer la fonction répéteur à distance du téléviseur.

- 1 Appuyez sur la touche SETUP.**
Le menu de configuration s'affiche.
- 2 Utilisez la touche ▲/▼ pour sélectionner « Fonction », puis appuyez sur la touche ENTER.**
- 3 Utilisez la touche ▲/▼ pour sélectionner « TV répéteur à distance », puis appuyez sur la touche ENTER.**
- 4 Utilisez la touche ▲/▼ pour sélectionner « On », puis appuyez sur la touche ENTER.**
- 5 Appuyez sur la touche SETUP pour quitter le menu de configuration.**

Mise à jour du micrologiciel de l'appareil

De nouveaux micrologiciels fournissant des fonctionnalités supplémentaires ou des améliorations seront publiés si nécessaire. Si l'appareil est connecté à Internet, vous pouvez télécharger le micrologiciel via le réseau et le mettre à jour.

Lors de la première mise sous tension de l'appareil après le lancement d'un nouveau micrologiciel, le message pour la mise à jour du micrologiciel s'affiche sur l'écran du téléviseur et une icône d'enveloppe (✉) s'affiche dans le menu de configuration (p. 48).

Le micrologiciel de l'appareil peut être mis à jour comme suit.

- Mettre à jour le micrologiciel depuis « Mise à jour par le réseau » dans le menu de configuration.
- Mettre à jour le micrologiciel en insérant une clé USB à mémoire flash sur laquelle la mise à jour du micrologiciel de l'appareil a été sauvegardée (p. 60).
- Mettre à jour le micrologiciel au moyen de l'application MusicCast CONTROLLER dédiée installée sur un dispositif mobile. Suivez les guides MusicCast CONTROLLER pour commander l'application et mettre à jour le micrologiciel.

Notes

- Ne commandez pas l'appareil ni ne débranchez le câble d'alimentation ou le câble réseau pendant la mise à jour du micrologiciel. La mise à jour du micrologiciel dure environ 20 minutes ou plus (selon la vitesse de connexion Internet).
- Si la vitesse de connexion Internet est lente, ou si l'appareil est connecté au réseau sans fil, la mise à jour par le réseau peut se révéler impossible selon l'état de la connexion réseau. Dans ce cas, mettez à jour le micrologiciel au moyen de la clé USB à mémoire flash (p. 60).
- Pour effectuer la procédure suivante, votre téléviseur doit être connecté à l'appareil par HDMI.
- Pour en savoir plus sur la mise à jour, consultez le site Web Yamaha.

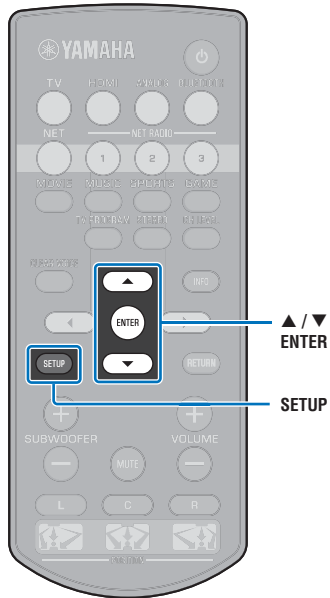

Utilisation de la « Mise à jour par le réseau » dans le menu de configuration pour la mise à jour du micrologiciel

1 Appuyez deux fois sur la touche SETUP.

Le menu de configuration s'affiche sur l'écran du téléviseur.

2 Utilisez les touches ▲/▼ pour sélectionner « Réseau », puis appuyez sur la touche ENTER.

3 Utilisez les touches ▲/▼ pour sélectionner « Mise à jour par le réseau », puis appuyez sur la touche ENTER.

L'écran suivant s'affiche lorsque des mises à jour pour le micrologiciel sont disponibles.

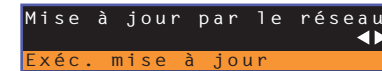

- Pour annuler l'opération sans mettre à jour le micrologiciel, appuyez sur la touche SETUP.

4 Appuyez sur la touche ENTER.

L'écran du téléviseur devient noir et la mise à jour du micrologiciel commence.

Les témoins sur la face avant s'allument pour indiquer la progression de la mise à jour.

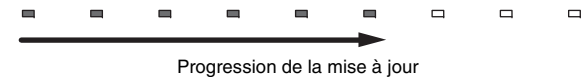

- S'il y a plusieurs mises à jour de micrologiciel, les témoins s'allument au début de chaque mise à jour de micrologiciel.

- 5** Lorsque les témoins sur la face avant s'allument en alternance comme illustré ci-dessous, appuyez sur la touche  (alimentation) sur la face avant de l'appareil.

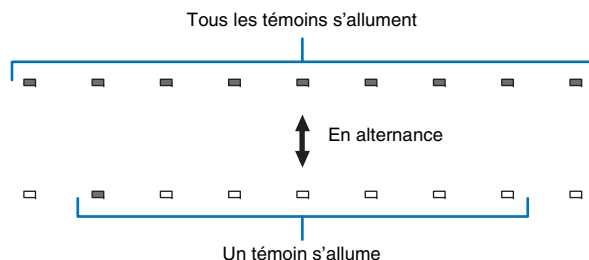

La mise à jour du micrologiciel est terminée.



- En cas d'échec de la mise à jour du micrologiciel, le témoin le plus à droite clignote en bleu. Utilisez la touche  (alimentation) pour éteindre puis allumer l'appareil, et répétez la procédure depuis l'étape 1. En cas de nouvel échec de la mise à jour du micrologiciel, confirmez que l'appareil est bien connecté à un réseau.

Mise à jour du micrologiciel par insertion d'une clé USB à mémoire flash

Téléchargez la version la plus récente du micrologiciel depuis le site Web Yamaha sur une clé USB à mémoire flash, qui sera utilisée pour mettre à jour le micrologiciel de l'appareil.

Voir les informations fournies lors de la mise à jour du micrologiciel pour en savoir plus.

- 1** Sauvegardez le micrologiciel de l'appareil sur une clé USB à mémoire flash.
- 2** Éteignez l'appareil.
- 3** Insérez la clé USB à mémoire flash dans la prise UPDATE ONLY sur la face arrière de l'appareil.

- 4** Appuyez sur la touche  de la face avant pendant que vous appuyez sur la touche VOLUME – de l'appareil.

La mise à jour du micrologiciel débute.

Les témoins sur la face avant s'allument pour indiquer la progression de la mise à jour.

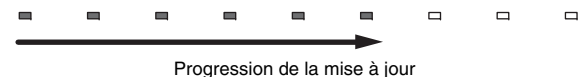

- S'il y a plusieurs mises à jour de micrologiciel, les témoins s'allument au début de chaque mise à jour de micrologiciel.

- 5** Lorsque les témoins sur la face avant s'allument en alternance comme illustré ci-dessous, appuyez sur la touche  (alimentation) sur la face avant de l'appareil.

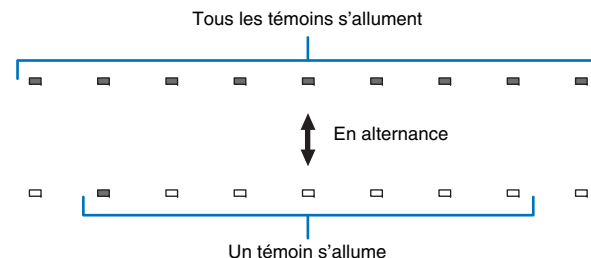

La mise à jour du micrologiciel est terminée.



- En cas d'échec de la mise à jour du micrologiciel, le témoin le plus à droite clignote en bleu. Utilisez la touche  (alimentation) pour éteindre puis allumer l'appareil, et répétez la procédure depuis l'étape 1. En cas de nouvel échec de la mise à jour du micrologiciel, confirmez les points suivants.
 - La clé USB à mémoire flash est correctement insérée dans la prise UPDATE ONLY.
 - Consultez les informations fournies à mesure que les mises à jour de micrologiciel sont réalisées et assurez-vous que la clé USB à mémoire flash contient la mise à jour du micrologiciel pour cet appareil.
 - L'appareil est bien connecté à un réseau.

Réinitialisation des réglages de l'appareil

Il est possible de réinitialiser divers réglages pour l'appareil. Vous pouvez choisir de réinitialiser les réglages de base de l'appareil (les réglages réseau ne sont pas réinitialisés) ou de réinitialiser uniquement les réglages réseau.

Réinitialisation des réglages de base de l'appareil

Les réglages de base de l'appareil autres que les réglages réseau sont réinitialisés.

1 Éteignez l'appareil.

2 Maintenez enfoncée la touche  (alimentation) sur la face avant de l'appareil pendant plus de 3 secondes.

Une fois les réglages réinitialisés, l'appareil s'allume, tous les témoins sur la face avant clignotent pendant un instant, puis l'appareil peut être commandé.



Réinitialisation des réglages réseau

Les réglages suivants sont réinitialisés.

- Réglages pour « Réseau » et « Bluetooth » dans le menu de configuration
- Stations de radio sur Internet attribuées aux touches NET RADIO 1-3
- Information d'appariement *Bluetooth*



- Suivez les instructions de « Réinitialisation des réglages de base de l'appareil » à gauche pour réinitialiser les deux réglages suivants.
 - Veille réseau (p. 56)
 - Fonction *Bluetooth* (p. 57)

1 Éteignez l'appareil.

2 Appuyez sur la touche  (alimentation) tout en appuyant sur la touche CONNECT sur la face avant de l'appareil.

Une fois les réglages réinitialisés, l'appareil s'allume, tous les témoins sur la face avant clignotent pendant un instant, puis l'appareil peut être commandé.





- Lorsque les réglages réseau sont réinitialisés, l'écran « Partager param Wi-Fi (iOS) » s'affiche lors de la prochaine mise sous tension de l'appareil (p. 18).

APPENDICE

Guide de dépannage

Si vous avez le sentiment que l'appareil ne fonctionne pas convenablement, consultez le tableau ci-dessous. Si votre problème n'est pas mentionné dans la liste, ou si la solution proposée ne résout pas le problème, mettez l'appareil hors tension, débranchez le câble d'alimentation secteur et contactez le revendeur ou le service après-vente agréé Yamaha le plus proche.

Généralités

Anomalie	Cause possible	Action corrective	Voir page
L'appareil ne fonctionne pas convenablement.	Le microprocesseur interne a cessé de fonctionner du fait d'une secousse électrique (provoquée par un orage ou une décharge d'électricité statique), ou d'une baisse importante de la tension d'alimentation.	Débranchez le câble d'alimentation secteur, puis rebranchez-le 30 secondes plus tard.	-
L'appareil ne se met pas sous tension lorsque vous appuyez sur la touche  (le témoin STATUS clignote en rouge) ou il s'éteint quelques secondes après la mise sous tension.	Le câble d'alimentation secteur n'est pas bien enfoncé dans la prise secteur.	Enfoncez bien la prise du câble d'alimentation secteur dans la prise secteur.	17
	Le microprocesseur interne a cessé de fonctionner du fait d'une secousse électrique (provoquée par un orage ou une décharge d'électricité statique), ou d'une baisse importante de la tension d'alimentation.	Débranchez le câble d'alimentation secteur, puis rebranchez-le 30 secondes plus tard.	-
L'appareil s'éteint brusquement.	La température intérieure de l'appareil est excessive et le circuit de protection contre les surchauffes a été actionné.	Attendez environ 1 heure que l'appareil refroidisse, puis remettez-le sous tension après vous être assuré de disposer de suffisamment d'espace pour assurer une ventilation adéquate. Ne couvrez pas l'appareil.	12
	Lorsque la fonction de veille automatique est activée, l'appareil se met automatiquement hors tension dans l'un des cas suivants : - Le son provient de la source d'entrée sélectionnée. Toutefois, aucune opération n'a été effectuée pendant 8 heures ou plus. - HDMI, BLUETOOTH ou NET est sélectionné comme source d'entrée, mais le son n'est pas reçu par l'appareil ou aucune opération n'a été effectuée sur l'appareil depuis plus de 20 minutes. - HDMI est sélectionné comme source d'entrée, mais aucun appareil de lecture n'a été connecté à la prise HDMI IN de l'appareil depuis plus de 20 minutes.	Mettez l'appareil sous tension et reprenez la lecture. Si la fonction de veille automatique n'est pas utilisée, réglez « Veille Automatique » sur « Off » depuis le menu de configuration. Le réglage Veille Automatique peut également être activé ou désactivé au moyen des touches sur la face avant. Alors que l'appareil est éteint, maintenez enfoncée la touche INPUT et appuyez sur la touche  (les deux touches sur la face avant). Le réglage Veille Automatique sera inversé et l'appareil se mettra sous tension. Le témoin  sur la face avant s'allume pendant quelques secondes lorsque le réglage Veille Automatique est désactivé et ne s'allume pas lorsque le réglage Veille Automatique est activé.	52
	La fonction de veille réseau est activée et la connexion <i>Bluetooth</i> est interrompue.	Rétablissez la connexion <i>Bluetooth</i> au moyen du périphérique <i>Bluetooth</i> ou bien allumez cet appareil et réglez « Veille réseau » sur « Off ».	56
Le témoin le plus à droite clignote en bleu.	La mise à jour du micrologiciel a échoué.	Éteignez, puis rallumez l'appareil, et essayez à nouveau de mettre à jour le micrologiciel. En cas de nouvel échec de la mise à jour du micrologiciel, confirmez que l'appareil est bien connecté à un réseau. En cas d'échec de la mise à jour du micrologiciel au moyen d'une clé USB à mémoire flash, assurez-vous que la clé USB à mémoire flash est bien insérée dans la prise UPDATE ONLY et qu'elle contient la mise à jour du micrologiciel pour cet appareil.	59

Anomalie	Cause possible	Action corrective	Voir page
Absence de son.	Les raccordements des câbles d'entrée ou de sortie ne sont pas corrects.	Raccordez le câble comme il convient.	16
	Aucune source convenable n'a été sélectionnée.	Sélectionnez la source d'entrée appropriée avec les touches de sélection d'entrée.	22
	Le niveau sonore est réglé au minimum.	Augmentez le niveau de sortie.	22
	Le silencieux fonctionne.	Appuyez sur la touche MUTE ou VOLUME (+/-) pour rétablir le son et régler le niveau de volume.	22
	L'appareil ne parvient pas à reproduire l'un des signaux d'entrée.	Choisissez une source dont les signaux sont compatibles avec l'appareil. Changez les réglages système de l'appareil source.	72
	« Sortie audio HDMI » est réglé sur « TV ».	Réglez sur « AMP ».	51
	« Contrôle HDMI » est réglé sur « Off ».	Lorsque vous raccordez un téléviseur compatible ARC (Audio Return Channel, canal de retour audio) à l'appareil uniquement à l'aide d'un câble HDMI, réglez « Contrôle HDMI » sur « On ».	51
		Pour utiliser cet appareil avec « Contrôle HDMI » réglé sur « Off », raccordez la prise de sortie audio à la prise TV (optique numérique) de l'appareil via le câble optique.	15
	Le son d'un téléviseur compatible avec le contrôle HDMI est réglé pour sortir sur les haut-parleurs intégrés du téléviseur.	Utilisez les réglages HDMI du téléviseur pour régler la sortie audio sur n'importe quelle option autre que les haut-parleurs intégrés du téléviseur.	-
Absence de son ou son trop bas sur une chaîne spécifique.	Le niveau de sortie du canal est mis en sourdine.	Augmentez le niveau de sortie du canal.	24, 50
	La position n'est pas correctement spécifiée.	Spécifiez la position selon l'emplacement d'installation de l'appareil.	19
	La source est lue en mode de lecture stéréo.	Basculez vers le mode de lecture surround.	23
Les effets sonores surround sont inexistants.	Lorsque vous raccordez l'appareil à un appareil de lecture et à un téléviseur par voie numérique, le réglage de sortie de l'appareil de lecture et du téléviseur n'est pas valide.	Consultez la documentation fournie avec votre appareil et vérifiez le réglage.	-
	L'appareil de lecture est réglé pour émettre en permanence depuis 2 canaux (PCM, etc.).	Modifiez le réglage de sortie audio de l'appareil de lecture.	-
	La position n'est pas correctement spécifiée.	Spécifiez la position selon l'emplacement d'installation de l'appareil.	19
	Le faisceau ne rencontre aucun mur sur sa trajectoire.	Placez le panneau de réflexion acoustique sur la trajectoire du faisceau sonore.	68
Le caisson de basse n'émet aucun son.	Le volume du caisson de basse est faible.	Augmentez le volume du caisson de basse avec la touche SUBWOOFER +.	22
Le volume des tonalités basses (graves) du caisson de basse est faible.	Le volume du caisson de basse est faible.	Augmentez le volume du caisson de basse avec la touche SUBWOOFER +.	22
	Du contenu provenant d'une source d'entrée prenant mal en charge les tonalités basses est en cours de lecture.	Lisez du contenu provenant d'une source d'entrée prenant mieux en charge les tonalités basses pour voir si le volume est toujours faible.	-

Anomalie	Cause possible	Action corrective	Voir page
Aucune image ne s'affiche sur l'écran du téléviseur.	Le câble HDMI n'est pas correctement raccordé.	Raccordez le câble HDMI comme il convient.	15, 16
Le message « Ce contenu ne peut pas être consulté sur votre TV. Veuillez connecter le téléviseur compatible HDCP2.2 à la sortie HDMI OUT de cet appareil. » s'affiche sur l'écran du téléviseur et la source d'entrée n'est pas lue.	La prise HDMI IN sur le téléviseur, laquelle est connectée à la prise HDMI OUT (ARC) sur l'appareil, n'est pas compatible avec HDCP 2.2.	Raccordez l'appareil à une prise HDMI IN compatible avec HDCP 2.2 sur un téléviseur.	15
L'écran du menu de l'appareil ne s'affiche pas.	Vous n'avez pas sélectionné la source d'entrée correspondant au téléviseur.	Réglez la source d'entrée du téléviseur sur l'appareil.	18
Un appareil numérique ou haute fréquence produit des interférences.	Il est possible que l'appareil soit placé trop près d'un appareil numérique ou haute fréquence.	Éloignez l'équipement de l'appareil.	-
La fonction de contrôle HDMI ne fonctionne pas correctement.	« Contrôle HDMI » est réglé sur « Off ».	Réglez « Contrôle HDMI » sur « On ».	51
	La fonction de contrôle HDMI est désactivée sur votre téléviseur.	Consultez la documentation fournie avec votre téléviseur et vérifiez le réglage.	-
	Trop de périphériques HDMI sont raccordés simultanément.	Déconnectez certains périphériques HDMI.	-
La fonction de commande du retard audio est inopérante même si « Retard audio » est réglé sur « Auto ».	Le téléviseur ne prend pas en charge la fonction de réglage automatique du retard audio.	Réglez manuellement la synchronisation de la sortie audio depuis « Retard audio ».	50

Bluetooth

Anomalie	Cause possible	Action corrective	Voir page
Impossible d'apparier l'appareil avec le périphérique Bluetooth.			
Réception/transmission	« Bluetooth » est réglé sur « Off ».	Réglez-le sur « On ».	57
	Le périphérique ne prend pas en charge A2DP.	Procédez à l'appariement avec un périphérique prenant en charge A2DP.	71
	L'appareil et le périphérique sont trop éloignés.	Placez le périphérique <i>Bluetooth</i> de sorte qu'il se trouve à moins de 10 m de cet appareil et appariez le périphérique avec l'appareil.	27, 29
	Un autre équipement (four à microondes, LAN sans fil, etc.) émet à proximité des signaux dans la bande de fréquence 2,4 GHz.	Éloignez cet appareil de l'équipement émettant des signaux de radiofréquence.	-
	Un autre périphérique <i>Bluetooth</i> est connecté.	Mettez fin à la connexion <i>Bluetooth</i> actuelle et procédez à l'appariement avec le nouveau périphérique.	28
Réception	<i>Bluetooth</i> n'est pas sélectionné comme source d'entrée.	Sélectionnez <i>Bluetooth</i> comme source d'entrée.	22
	L'adaptateur <i>Bluetooth</i> , etc., que vous souhaitez apparier avec l'appareil a un mot de passe autre que « 0000 ».	Utilisez un adaptateur <i>Bluetooth</i> , etc. dont le mot de passe est « 0000 ».	27
Transmission	« Transmission » est réglé sur « Off ».	Réglez-le sur « On ».	57

Anomalie	Cause possible	Action corrective	Voir page
Impossible d'établir une connexion Bluetooth.			
Réception/transmission	« Bluetooth » est réglé sur « Off ».	Réglez-le sur « On ».	57
	Un autre périphérique Bluetooth est connecté.	L'appareil ne peut pas établir plusieurs connexions Bluetooth. Mettez fin à la connexion Bluetooth actuelle et procédez à la connexion pour le périphérique souhaité.	28
	Plus de 20 périphériques sont appariés et les informations d'appariement les plus anciennes sont effacées.	Procédez à nouveau à l'appariement. L'appareil peut être apparié avec un maximum de 20 périphériques Bluetooth pour la réception et la transmission audio. Si un nouveau périphérique est apparié avec l'appareil après que 20 autres périphériques ont déjà été appariés, le périphérique dont la date de connexion est la plus récente ne sera plus apparié et laissera sa place au nouveau périphérique.	27
Transmission	Vous avez essayé d'établir une connexion pendant la lecture avec AirPlay.	Mettez fin à la lecture AirPlay et réessayez d'établir une connexion.	30
Aucun son n'est émis ou le son est saccadé pendant la lecture.			
Réception/transmission	La connexion Bluetooth de l'appareil avec le périphérique est déconnectée.	Procédez à nouveau à la connexion Bluetooth.	28
	L'appareil et le périphérique sont trop éloignés.	Déplacez le périphérique Bluetooth de sorte qu'il se trouve à moins de 10 m de cet appareil.	27, 29
	Un autre équipement (four à microondes, LAN sans fil, etc.) émet à proximité des signaux dans la bande de fréquence 2,4 GHz.	Éloignez cet appareil de l'équipement émettant des signaux de radiofréquence.	-
	La fonction Bluetooth du périphérique est désactivée.	Activez la fonction Bluetooth du périphérique.	-
	Le volume du périphérique est réglé au minimum.	Augmentez le volume sonore sur le périphérique.	-
Réception	Le périphérique n'est pas réglé pour envoyer des signaux audio Bluetooth vers l'appareil.	Vérifiez que la fonction Bluetooth du périphérique est correctement réglée.	-
	La lecture ne se fait pas sur le périphérique.	Lancez la lecture sur le périphérique.	-
Transmission	Le son transmis n'est pas lu.	Lisez le son depuis le périphérique sélectionné avec la touche de sélection d'entrée.	30

Télécommande

Anomalie	Cause possible	Action corrective	Voir page
La télécommande est inopérante ou ne fonctionne pas correctement.	La portée et l'angle sont incorrects.	La télécommande fonctionne à une distance inférieure à 6 m et sous un angle inférieur à 30 degrés par rapport à une perpendiculaire à la face avant.	4
	Le capteur de télécommande de l'appareil est exposé à la lumière directe du soleil ou d'un éclairage (lampe fluorescente à onduleur, entre autres).	Changez l'emplacement de l'appareil.	-
	Les piles sont usagées.	Remplacez les piles.	4
Le téléviseur ne peut pas être utilisé avec la fonction de répétition de la télécommande du téléviseur.	La fonction répéteur à distance du téléviseur est désactivée.	Activez la fonction répéteur à distance du téléviseur.	58
	Une télécommande utilisant une technologie autre que l'infrarouge est utilisée (l'appareil peut ne pas prendre en charge certaines télécommandes infrarouges).	La fonction répéteur à distance du téléviseur ne peut pas être utilisée. Déplacez l'appareil afin qu'il ne fasse pas obstacle au capteur de la télécommande sur le téléviseur et commandez le téléviseur à l'aide de la télécommande du téléviseur.	-
	L'appareil et le téléviseur sont trop proches ou bien trop éloignés.	Éloignez l'appareil du téléviseur de plus de 5 cm.	12
	Le câble d'alimentation de l'appareil est débranché.	Branchez le câble d'alimentation.	17
	Il y a un objet (câble d'alimentation, par exemple) entre l'appareil et le téléviseur.	Retirez l'obstacle.	-

Réseau

Anomalie	Cause possible	Action corrective	Voir page
La fonction réseau est inopérante.	Les paramètres réseau (adresse IP) n'ont pas été obtenus correctement.	Activez la fonction du serveur DHCP sur votre routeur et réglez « DHCP » dans le menu de configuration sur « On » sur l'appareil. Si vous souhaitez configurer manuellement les paramètres réseau, vérifiez que vous utilisez une adresse IP qui n'est pas utilisée par d'autres périphériques réseau dans votre réseau.	55
« Introuvable » est affiché avec la configuration « Sans fil (Wi-Fi) » ; impossible de se connecter au routeur sans fil (point d'accès).	Le filtre d'adresse MAC du routeur sans fil est activé.	Une connexion ne peut pas être établie si le filtre d'adresse MAC du routeur sans fil est activé. Vérifiez les réglages du routeur sans fil (point d'accès) et essayez une méthode de connexion différente.	31, 32
« Introuvable » est affiché avec la configuration « Sans fil (Wi-Fi) » au moyen de la fonction WPS (« Bouton WPS » et « Code PIN ») et « Analyse du point d'accès » ; impossible de se connecter au routeur sans fil (point d'accès).	Le routeur sans fil (point d'accès) ne divulgue pas son SSID.	Une connexion ne peut pas être établie si le routeur sans fil (point d'accès) est configuré pour ne pas divulguer son SSID. Vérifiez les réglages du routeur sans fil (point d'accès) et essayez une méthode de connexion différente.	34, 35, 39
« Introuvable » est affiché avec la configuration « Sans fil (Wi-Fi) » au moyen de la fonction WPS (« Bouton WPS » et « Code PIN ») ; impossible de se connecter au routeur sans fil (point d'accès).	Le routeur sans fil (point d'accès) utilise le cryptage WEP.	Une connexion ne peut pas être établie au moyen de la fonction WPS. Essayez une méthode de connexion différente.	34, 39
La lecture s'arrête brusquement et les fichiers ne peuvent pas être lus en continu.	Le dossier contient des fichiers qui ne peuvent pas être lus par l'appareil.	Supprimez ou déplacez du dossier les fichiers (y compris les fichiers vidéo ou cachés) qui ne peuvent pas être lus par l'appareil.	-
L'appareil ne détecte pas l'ordinateur.	Le réglage du partage média est incorrect.	Configurez le réglage du partage et sélectionnez l'appareil en tant que dispositif sur lequel le contenu musical est partagé.	42
	Certains logiciels de sécurité installés sur votre ordinateur bloquent l'accès de l'appareil à votre ordinateur.	Vérifiez les réglages du logiciel de sécurité installé sur votre ordinateur.	-
	L'appareil et l'ordinateur ne sont pas sur le même réseau.	Vérifiez les connexions réseau et les réglages de votre routeur, puis connectez l'appareil et l'ordinateur au même réseau.	-
	Le filtre d'adresse MAC est activé sur l'appareil.	Dans « Filtre adresse MAC » dans le menu de configuration, désactivez le filtre d'adresse MAC ou spécifiez l'adresse MAC de votre ordinateur pour lui permettre d'accéder à l'appareil.	55
Les fichiers sur l'ordinateur ne peuvent pas être affichés ou lus.	Les fichiers ne sont pas pris en charge par l'appareil ou le serveur média.	Utilisez un format de fichier pris en charge à la fois par l'appareil et le serveur média.	42

Anomalie	Cause possible	Action corrective	Voir page
La radio sur Internet ne peut pas être lue.	La station de radio sur Internet sélectionnée n'est actuellement pas disponible.	Il peut y avoir un problème de réseau avec la station de radio ou le service peut être interrompu. Essayez la station ultérieurement ou sélectionnez une autre station.	-
	La station de radio sur Internet sélectionnée n'émet plus actuellement.	Certaines stations de radio sur Internet n'émettent pas à certaines heures de la journée. Essayez la station ultérieurement ou sélectionnez une autre station.	-
	L'accès au réseau est restreint par les réglages du pare-feu de vos périphériques réseau (comme le routeur).	Vérifiez les réglages du pare-feu de vos périphériques réseau. La radio sur Internet ne peut être lue que lorsqu'elle passe par le port désigné par chaque station de radio. Le numéro du port dépend de la station de radio.	-
Les applications dédiées pour le dispositif mobile ne détectent pas l'appareil.	Le filtre d'adresse MAC est activé sur l'appareil.	Dans « Filtre adresse MAC » dans le menu de configuration, désactivez le filtre d'adresse MAC ou spécifiez l'adresse MAC de votre dispositif mobile pour lui permettre d'accéder à l'appareil.	55
	L'appareil et le dispositif mobile ne sont pas sur le même réseau.	Vérifiez les connexions réseau et les réglages de votre routeur, puis connectez l'appareil et le dispositif mobile au même réseau.	-
La mise à jour du micrologiciel via le réseau (Mise à jour par le réseau) échoue.	Elle peut être impossible selon l'état du réseau.	Mettez de nouveau à jour le micrologiciel via le réseau (Mise à jour par le réseau) ou utilisez une clé USB à mémoire flash.	59
L'iPod ne reconnaît pas l'appareil lorsque vous utilisez AirPlay.	L'appareil et l'iPod/le dispositif mobile sont connectés à des SSID différents sur le même point d'accès.	Connectez-les au même SSID.	-
L'application installée sur un dispositif mobile ne reconnaît pas l'appareil.			
L'appareil ne peut pas se connecter à Internet via un routeur sans fil (point d'accès).	Le routeur sans fil (point d'accès) est éteint.	Allumez le routeur sans fil (point d'accès).	-
	L'appareil et le routeur sans fil (point d'accès) sont trop éloignés.	Rapprochez l'appareil et le routeur sans fil (point d'accès).	-
	Il y a un obstacle entre l'appareil et le routeur sans fil (point d'accès).	Déplacez l'appareil et le routeur sans fil (point d'accès) dans un endroit où il n'y a pas d'obstacles entre eux.	-
Le réseau sans fil est introuvable.	Un autre équipement (four à microondes, LAN sans fil, etc.) émet à proximité des signaux dans la bande de fréquence 2,4 GHz.	Éloignez cet appareil de l'équipement émettant des signaux de radiofréquence.	-
	L'accès au réseau est restreint par les réglages du pare-feu du routeur sans fil (point d'accès).	Vérifiez le réglage du pare-feu du routeur sans fil (point d'accès).	-

Lorsque l'effet sonore n'est pas suffisant

L'appareil obtient des effets sonores surround en projetant des faisceaux sonores qui se réfléchissent sur les murs. Les faisceaux sonores ne se réfléchissent pas en direction de la position d'écoute à cause de meubles, etc. sur la trajectoire des faisceaux sonores ou de la forme de la pièce. Dans ce cas, le son peut être déséquilibré.

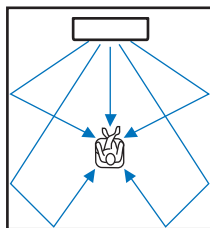

Figure 1. Condition idéale

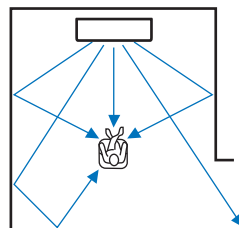

Figure 2. Le faisceau surround droit ne se réfléchit pas en l'absence de mur.

Le surround droit est plus silencieux que le surround (gauche) ou le surround droit est devant l'emplacement adéquat.

Si les faisceaux sonores ne se réfléchissent pas en direction de la position d'écoute (figure 2), vous pouvez y remédier en installant le panneau de réflexion acoustique YRB-100 en option.

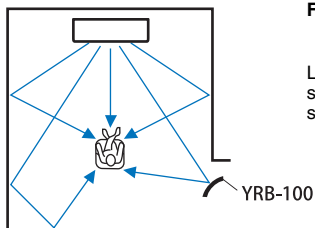

Figure 3. Lorsqu'un panneau de réflexion acoustique est installé

Le faisceau sonore pour le surround droit se réfléchit correctement et un effet sonore surround correct est obtenu.

Procédure d'installation du YRB-100

L'appareil émet des faisceaux sonores selon les réglages « Position » (p. 19) comme illustré ci-après.

Installez le YRB-100 sur la trajectoire du faisceau sonore.

● indique l'emplacement d'installation recommandé.

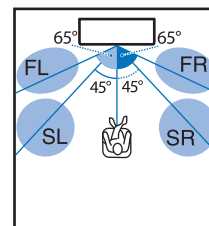

Emplacement : Centre

FL : Avant gauche
FR : Avant droit
SL : Surround gauche
SR : Surround droit

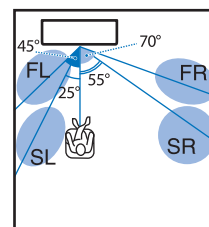

Emplacement : Gauche

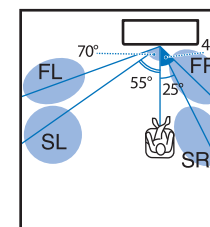

Emplacement : Droite

- Après avoir installé le panneau de réflexion acoustique, consultez le mode d'emploi du YRB-100 pour régler la hauteur et l'angle. Il est recommandé de lire des tonalités d'essai depuis « Niveau de sortie » dans le menu de configuration lors du réglage du panneau (p. 50).
- En installant le panneau à proximité de votre position d'écoute, vous pouvez obtenir un positionnement du son clair.

Note

- Cet appareil ne possède pas de fonction de réglage automatique des angles des faisceaux sonores. Il n'est pas nécessaire de régler les angles des faisceaux sonores, bien que la procédure soit décrite dans le mode d'emploi.



- YRB-100 peut ne pas être disponible dans certains pays ou régions.

Connaissance de base du son surround

Qu'est-ce que le son surround ?

Le son surround apporte la sensation d'être entouré de sons, une expérience courante dans les salles de concert et de cinéma. Ceci peut être obtenu en entourant le public de plusieurs enceintes à partir desquelles le son est émis uniformément dans toutes les directions. Cette technologie de son surround plonge l'utilisateur au cœur du son avec les enceintes placées non seulement devant lui, mais également derrière lui et sur les côtés, lui donnant la sensation d'être réellement immergé.

Pour un contrôle directionnel précis et une restitution sonore de qualité, les sons doivent être divisés en canaux audio séparés avec sortie sur chaque enceinte. Les systèmes de son surround pour une utilisation domestique normale (systèmes d'enceinte à 5.1 canaux) produisent un son surround au moyen de cinq enceintes et d'un caisson de basse, comme illustré ci-dessous :

Système d'enceintes à 5.1 canaux standard

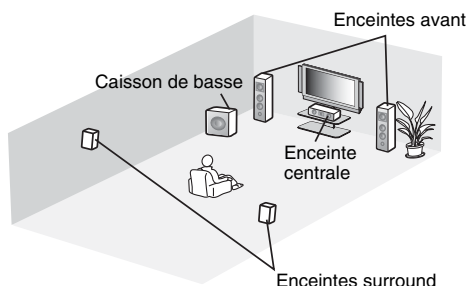

Comme expliqué ci-dessus, les sons peuvent être reproduits pour offrir une sensation incroyable de présence en installant plusieurs enceintes. Toutefois, ceci peut être difficile à réaliser dans un salon. Cet appareil utilise la technologie de « Digital Sound Projector » pour fournir une expérience de son surround réaliste et agréable au moyen d'un appareil central mince et d'un caisson de basse.

Qu'est-ce qu'un Digital Sound Projector ?

Un Digital Sound Projector contrôle séparément les enceintes compactes installées en rangée ordonnée, de sorte que des signaux audio optimisés soient émis de chaque enceinte et synthétisés sous la forme de sons hautement concentrés (faisceaux sonores).

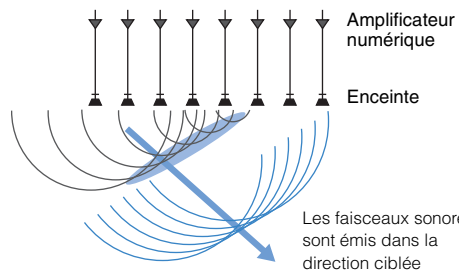

Lorsque ces sons concentrés frappent un mur en dur, ils sont réfléchis sur le mur. Un Digital Sound Projector émet des faisceaux sonores depuis cinq canaux, dont les canaux avant (gauche/droit), central et surround (gauche/droit), en réfléchissant ces faisceaux sur les murs de sorte que le son atteigne l'utilisateur depuis la direction appropriée. Il intègre une technologie permettant un véritable son surround sans avoir à installer des enceintes devant ou derrière l'utilisateur.

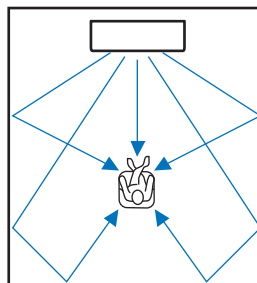

Les technologies audio de Yamaha

Cet appareil intègre bien d'autres fonctions basées sur les technologies audio supérieures de Yamaha.

Optimiseur de musique compressée

Cette technologie améliore et élargit les graves et les aigües, qui ont tendance à être faibles dans les formats compressés numériquement comme le MP3 utilisés avec les lecteurs portables audio numériques et les ordinateurs. Elle rend le son compressé musicalement plus dynamique.

Avec cet appareil, l'Optimiseur de musique compressée est automatiquement activé lorsque l'entrée audio provient d'un périphérique Bluetooth.

CINEMA DSP

Cette technologie permet de restituer numériquement avec précision les environnements acoustiques réels propres aux salles de concert célèbres et aux salles de cinéma. Ceci est obtenu grâce aux corrections du champ sonore exclusives de Yamaha, qui reposent sur les données mesurées dans différents champs sonores et avec lesquelles l'amplitude, la profondeur et le volume des sons ont été ajustés.

Clear Voice

Cette technologie offre une restitution cristalline des voix (dialogues, narrations, etc.) tout en conservant la qualité du fond sonore (musique, effets sonores, etc.). Elle améliore les caractéristiques acoustiques des sons articulés et augmente le niveau du volume perçu.

Informations audio/vidéo

Fréquence d'échantillonnage et profondeur d'échantillonnage

Il s'agit des valeurs représentant la quantité d'informations utilisée pour convertir les signaux analogiques en signaux numériques. Elles peuvent être exprimées sous la forme 48 kHz/24 bits, par exemple.

- **Fréquence d'échantillonnage**

Il s'agit du nombre d'échantillonnages par seconde (échantillonnage d'un ensemble fini de valeurs discrètes dans un signal analogique). Plus le taux d'échantillonnage est élevé, plus la plage des fréquences lisibles est étendue.

- **Profondeur d'échantillonnage**

Il s'agit de la valeur d'amplitude des sons lors de la quantification des signaux analogiques en tant que valeurs finies. Plus la profondeur d'échantillonnage est élevée, plus les sons sont reproduits en profondeur.

Deep Color

Il s'agit d'une technologie vidéo prise en charge par la norme HDMI. Elle traite les signaux RVB ou YCbCr à des profondeurs d'échantillonnage de 10, 12 ou 16 bits par couleur, tandis que les formats traditionnels utilisent uniquement le traitement 8 bits, ce qui permet la reproduction de plus de couleurs. Sa gamme est comprise entre un milliard ou plus de couleurs, tandis que la gamme des formats traditionnels ne comprend que quelques millions de couleurs ou moins. Cette gamme élargie de couleurs offre une reproduction plus précise des couleurs et de plus grands détails dans les portions sombres.

Dolby Digital

Il s'agit du format audio compressé pour 5.1 canaux. Il a été mis au point par Dolby Laboratories et est largement utilisé avec les disques DVD.

Dolby Pro Logic II

Cette technologie convertit le signal audio enregistré sur 2 canaux en signal à 5 canaux.

DTS Digital Surround

Il s'agit du format audio compressé pour 5.1 canaux mis au point par DTS. Il est largement utilisé avec les disques DVD.

FLAC

FLAC est un format de fichier pour une compression de données audio sans perte. FLAC est inférieur par rapport aux formats audio compressés avec perte en termes de taux de compression, mais offre une qualité audio supérieure.

HDMI

HDMI (High-Definition Multimedia Interface) est l'interface audio et vidéo numérique devenue la norme de l'industrie partout dans le monde. Elle est capable de transmettre à la fois des signaux audio et vidéo numériques intacts via un seul câble. Elle est également compatible avec la norme HDCP (High-bandwidth Digital Content Protection). Consultez <http://www.hdmi.org> pour plus d'informations.

MP3

Un des formats audio numériques compressés utilisés par MPEG. Avec les technologies psychoacoustiques, cette méthode de compression obtient un taux de compression élevé. Elle serait capable de compresser des quantités de données d'environ 1/10 en conservant un certain degré de qualité audio.

MPEG-4 AAC

Une norme audio MPEG-4. Elle est utilisée pour les téléphones portables, les lecteurs audio portables et les services audio en streaming sur Internet, car elle offre un taux de compression élevé de données tout en conservant une meilleure qualité audio que MP3.

PCM (Pulse Code Modulation)

Cette technologie enregistre des signaux audio analogiques sous une forme numérique, convertit les signaux audio analogiques en signaux audio numériques et transmet les signaux audio analogiques sous une forme numérique. Il s'agit de la technologie à la base de tous les systèmes numériques de signaux audio et elle est largement utilisée avec les CD, les disques Blu-ray et beaucoup d'autres types de supports sous le format audio non compressé connu sous le nom de PCM linéaire.

WAV

Format de fichier audio standard de Windows, qui définit la méthode d'enregistrement des données numériques obtenues en convertissant les signaux audio. Par défaut, la méthode PCM (sans compression) est utilisée, mais vous pouvez également utiliser d'autres méthodes de compression.

WMA (Windows Media Audio)

Un des formats audio numériques compressés mis au point par Microsoft Corporation. Avec les technologies psychoacoustiques, cette méthode de compression obtient un taux de compression élevé. Elle serait capable de compresser des quantités de données d'environ 1/20 en conservant un certain degré de qualité audio.

x.v.Color

Il s'agit de l'espace colorimétrique pris en charge par HDMI. Il est devenu une norme internationale pour la vidéo et offre une gamme de couleurs plus étendue que la norme sRGB pour la restitution de couleurs jamais vues jusqu'à présent. Il élargit l'espace colorimétrique tout en garantissant la compatibilité avec la norme sRGB pour des images plus naturelles et éclatantes.

Informations sur le réseau

SSID

SSID (Service Set Identifier) est un nom qui identifie un point d'accès LAN sans fil particulier.

Wi-Fi

Wi-Fi est une technologie qui permet à un appareil électronique d'échanger des données ou de se connecter à Internet sans fil au moyen des ondes radio. Le Wi-Fi offre l'avantage d'éliminer la complexité d'établir des connexions avec des câbles réseau en utilisant une connexion sans fil. Seuls les produits ayant passé les essais d'interopérabilité de la Wi-Fi Alliance peuvent porter la marque « Wi-Fi Certified ».

WPS

WPS (Wi-Fi Protected Setup) est une norme établie par la Wi-Fi Alliance, qui permet d'établir facilement un réseau domestique sans fil.

Caractéristiques techniques

Élément		Caractéristiques techniques
Amplificateur	Puissance de sortie nominale maximale	Enceintes 2,5 W x 8 Caisson de basse 30 W x 2
	Type	Type de suspension acoustique
Enceintes	Excitateur	Gamme complète 2,8 cm type conique à blindage magnétique x 8
	Réponse en fréquence	500 Hz à 22 kHz
	Impédance	4 Ω
	Type	Type bass-reflex
Caisson de basse	Excitateur	8,5 cm type conique à blindage non magnétique x 2
	Réponse en fréquence	50 Hz à 500 Hz
	Impédance	6 Ω
	Type	Type bass-reflex
Décodeur	Signal audio compatible (TV, BD/DVD)	PCM (5.1 canaux), Dolby Digital, DTS Digital Surround
Prises d'entrée	HDMI	1 (HDMI IN)
	Numérique (Optique)	1 (TV)
	Analogique (RCA/stéréo)	1 (ANALOG)
Prises de sortie	HDMI	1 (HDMI OUT (ARC))
	Analogique (RCA/mono)	1 (SUBWOOFER OUT)
Autres prises	NETWORK	1 (100BASE-T, 10BASE-T)
	UPDATE ONLY	1
Réseau		Compatible avec DLNA ver. 1.5 AirPlay pris en charge Radio sur Internet
LAN sans fil (Wi-Fi)	Normes LAN sans fil	IEEE802.11b/g/n
	Bande de fréquence radio	2,4 GHz
	WPS (Wi-Fi Protected Setup)	Méthode par bouton-poussoir, méthode PIN
	Type de sécurité	WEP, WPA2-PSK (AES), Mode Mixé

Connexion directe avec dispositifs mobiles		Wireless Direct
Bluetooth	Version Bluetooth	Ver. 2.1 +EDR
	Protocoles pris en charge	A2DP, AVRCP
	Codecs pris en charge	Réception : SBC, MPEG-4 AAC Transmission : SBC
	Sortie sans fil	Bluetooth Classe 2
	Distance de communication maximale	10 m (sans obstacles)
	Méthode de protection du contenu prise en charge	SCMS-T (réception)
	Alimentation	Modèles pour les États-Unis et le Canada : CA 120 V, 60 Hz Modèle pour la Chine : CA 220 V, 50 Hz Modèles pour Taiwan : CA 110-120 V, 50/60 Hz Autres modèles : CA 220-240 V, 50/60 Hz
Généralités	Consommation	25 W
	Consommation en veille	<ul style="list-style-type: none"> • Contrôle HDMI Off, Veille réseau Off..... 0,4 W • Contrôle HDMI On, Veille réseau Off..... 1,5 W • Contrôle HDMI Off, Veille réseau On (Wired/Wi-Fi/Wireless direct/Bluetooth) 1,9/1,8/2,0/1,9 W • Contrôle HDMI On, Veille réseau On 3,0 W
	Dimensions (L x H x P)	Avec antenne : 1000 x 134 x 152 mm Sans antenne : 1000 x 65 x 130 mm
	Poids	4,7 kg

Les caractéristiques techniques peuvent être modifiées sans avis préalable.

Informations de signaux disponibles

Compatibilité du signal HDMI

Signaux audio pouvant être reçus

Types de signaux audio	Format de signaux audio	Support compatible
PCM linéaire à 2 voies	2 canaux, 32-192 kHz, 16/20/24 bits	CD, DVD vidéo, DVD audio, etc.
PCM linéaire multivoies	6 canaux, 32-192 kHz, 16/20/24 bits	DVD audio, disque Blu-ray, DVD HD, etc.
Train binaire	Dolby Digital, DTS	DVD vidéo, etc.



- Consultez le mode d'emploi fourni avec chaque appareil de source d'entrée et réglez l'appareil en conséquence.
- Lors de la lecture d'un DVD audio CPPM protégé contre la copie, il est possible que les signaux vidéo et audio ne soient pas diffusés selon le type de lecteur DVD.
- Cet appareil ne prend pas en charge les périphériques HDMI ou DVI incompatibles HDCP. Consultez le mode d'emploi fourni avec chaque périphérique HDMI ou DVI pour plus d'informations sur la compatibilité HDCP.
- Pour décoder les signaux audio bitstream sur cet appareil, réglez le périphérique de source d'entrée correctement de façon à ce qu'il émette les signaux audio bitstream directement (ne décode pas les signaux bitstream sur le périphérique). Consultez le mode d'emploi fourni pour obtenir de plus amples informations.

Signaux vidéo reproductibles

Cet appareil est compatible avec les signaux vidéo suivants.

- Deep Color
- x.v.Color
- Signal vidéo en 3D

Cet appareil est compatible avec les résolutions suivantes.

- VGA
- 480i/60 Hz
- 480p/60 Hz
- 576i/50 Hz
- 576p/50 Hz
- 720p/60 Hz, 50 Hz
- 1080i/60 Hz, 50 Hz
- 1080p/60 Hz, 50 Hz, 30 Hz, 25 Hz, 24 Hz
- 4K/60 Hz, 50 Hz, 30 Hz, 25 Hz, 24 Hz



- La résolution du signal vidéo émis varie selon les spécifications du téléviseur raccordé à l'appareil.

Signaux audio numériques (optiques)

Types de signaux audio	Format de signaux audio	Support compatible
PCM linéaire à 2 voies	2 canaux, 32-96 kHz, 16/20/24 bits	CD, DVD vidéo, DVD audio, etc.
Train binaire	Dolby Digital, DTS	DVD vidéo, etc.



Le logo « **CINEMA DSP** » et « Cinema DSP » sont des marques déposées de Yamaha Corporation.

DOLBY AUDIO

Fabriqué sous licence de Dolby Laboratories.

Dolby, Pro Logic, et le symbole double-D sont des marques de Dolby Laboratories.



Pour les brevets DTS, visitez <http://patents.dts.com>. Fabriqué sous licence de DTS Licensing Limited.

DTS, le symbole, et DTS et le symbole ensemble sont des marques déposées, et DTS Digital Surround est une marque de DTS, Inc.

© DTS, Inc. Tous droits réservés.

HDMI

« HDMI », le logo « HDMI » et « High-Definition Multimedia Interface » sont des marques ou des marques déposées de HDMI Licensing LLC.

x.v.Color

« x.v.Color » est une marque de Sony Corporation.



La marque et les logos *Bluetooth*® sont des marques déposées détenues par *Bluetooth SIG, Inc.* et toute utilisation de telles marques par Yamaha Corporation est sous licence.

Bluetooth

Bluetooth est une technologie de communication sans fil employant la bande de fréquence 2,4 GHz, qui peut être utilisée sans licence.

Gestion des communications *Bluetooth*

- La bande 2,4 GHz utilisée par les périphériques compatibles *Bluetooth* est une bande radio partagée par différents types d'appareils. Alors que les périphériques compatibles *Bluetooth* utilisent une technologie réduisant l'influence d'autres équipements utilisant la même bande radio, une telle influence peut diminuer la vitesse ou la distance des communications et dans certains cas, interrompre les communications.
- La vitesse de transfert du signal et la distance à laquelle les communications sont possibles diffèrent selon la distance entre les périphériques de communication, la présence d'obstacles, les conditions des ondes radio et le type d'équipement.
- Yamaha ne saurait garantir toutes les connexions sans fil entre l'appareil et les périphériques compatibles avec la fonction *Bluetooth*.

iTunes, AirPlay, iPad, iPhone, iPod, et iPod touch sont des marques commerciales de Apple Inc., déposées aux États-Unis et dans d'autres pays.



MusicCast est une marque ou une marque déposée de Yamaha Corporation.



DLNA™ et DLNA CERTIFIED™ sont des marques ou des marques déposées de Digital Living Network Alliance. Tous droits réservés. L'utilisation non autorisée est strictement interdite.

Windows™

Windows est une marque commerciale de Microsoft Corporation déposée aux États-Unis et dans d'autres pays.

Internet Explorer, Windows Media Audio et Windows Media Player sont des marques ou des marques déposées de Microsoft Corporation aux États-Unis et/ou dans d'autres pays.

Android™

Android est une marque commerciale de Google Inc.



Le logo Wi-Fi CERTIFIED est une marque de certification de la Wi-Fi Alliance.

L'identificateur de marque Wi-Fi Protected Setup est une marque de certification de la Wi-Fi Alliance.

Wi-Fi, Wi-Fi Alliance, Wi-Fi CERTIFIED, Wi-Fi Protected Setup, WPA et WPA2 sont des marques ou des marques déposées de la Wi-Fi Alliance.

« Blu-ray Disc™ », « Blu-ray™ » et les logos sont des marques de la Blue-ray Disc Association.

Explications à propos de GPL

Ce produit utilise des logiciels libres GPL/LGPL dans certaines sections. Vous avez le droit d'obtenir, de copier, de modifier et de redistribuer ce code source libre uniquement. Pour des informations sur les logiciels libres GPL/LGPL, leur obtention et la licence GPL/LGPL, consultez le site Web Yamaha Corporation (<http://download.yamaha.com/sourcecodes/musiccast/>).

Pile de protocoles (Blue SDK) *Bluetooth*

Copyright 1999-2014 OpenSynergy GmbH

Tous droits réservés. Tous droits inédits réservés.

Numéros

5.1 canaux 69

A

Adresse IP 54, 55

Adresse MAC 54

Affichage du menu 18

AirPlay 45

Analyse du point d'accès 35

Antenne 9, 13

Appariement 27, 29

Application HOME THEATER CONTROLLER (WLAN) 6

Application MusicCAST CONTROLLER 6

Assign audio 51

B

Bluetooth 26

Bluetooth (réception audio) 27

Bluetooth (transmission audio) 29

C

Câble d'alimentation 9, 17

Câble HDMI 15, 16

Canal de retour audio (ARC) 15

Capteur de la télécommande 7

CINEMA DSP 23

Clé de sécurité 38, 40

Code PIN WPS 39

Configuration du partage média 42

Configuration manuelle (connexion sans fil) 37

Connexions réseau câblées 17, 31

Contrôle HDMI 20, 51

D

Deep Color 70

DHCP 31, 55

DLNA 42

Dolby Digital 70

Dolby Pro Logic II 70

DTS Digital Surround 70

E

Effet sonore surround 19

Emplacement d'installation de l'appareil 19

F

Filtre d'adresse MAC 31, 55

Fonction *Bluetooth* (On/Off) 57

Format de fichier (ordinateurs/NAS) 42

Fréquence d'échantillonnage 70

H

HDCP version 2.2 15

HDMI 70

I

Informations (audio/vidéo/micrologiciel) 53

Informations audio 24

Informations sur le réseau 54

Informations sur le signal d'entrée audio 53

Informations sur le signal d'entrée vidéo 53

Installation (Fixation de l'appareil à un mur) 14

L

Langue (OSD) 19

Langue OSD 52

Lecture en son stéréo 23

Logiciel de sécurité 31

Luminosité des témoins 52

M

Masque de sous réseau 31, 54

Menu de configuration 48

Méthode de cryptage 34, 37, 39, 40

Mise à jour du micrologiciel 56, 59

Mode surround 23

MP3 70

MPEG-4 AAC 70

Musique d'iTunes (AirPlay) 45

Musique de l'iPod (AirPlay) 45

Musique du dispositif mobile 47

N

Niveau de sortie 50

Nom du réseau 56

O

Optimiseur de musique compressée 69

P

Panneau de réflexion 68

Partage des réglages Wi-Fi (dispositif iOS) 18, 33

Passerelle par défaut 54, 55

PCM (Pulse Code Modulation) 70

Portée dynamique 50

Profondeur d'échantillonnage 70

R

Radio sur Internet 43
Réinitialisation 61
Reproduction de 2 canaux 23
Réseau sans fil 32
Retard entre la sortie vidéo et audio 50

S

Sécurité 54
Serveur DNS (P) 54, 55
Serveur DNS (S) 54, 55
Sons de test 50
Sortie audio HDMI 51
SSID 34, 36, 54, 70

T

Télécommande 4, 10
Téléviseur 18, 20, 22
Témoins 7, 8
TV répéteur à distance 58

V

Veille automatique 52
Veille réseau 56
Version du micrologiciel 53
Vidéo 3D 15
Vidéo 4K 15
Volume 22
Volume de chaque canal 24, 50
Volume du caisson de basse 22, 24
vTuner 43
vTuner ID 54

W

Wi-Fi 70
Wireless Direct 40
WPS 70

X

x.v.Color 70



YAMAHA CORPORATION

© 2015 Yamaha Corporation YH260B0/FR